

ШТОРЫ,
ПОРТЬЕРЫ,
ГАРДИНЫ,
КИСТИ,
БАХРОМА

своими руками

ЭТЕРНА

МОСКВА 2006

УДК 746 ББК 37.248 Т67

Трибис Е. Е.

Т67 Шторы, портьеры, гардины, кисти, бахрама — своими руками.— М.: Этерна, 2006,— 272 с: ил.— (Красота в твоих руках).

ISBN 5-480-00064-0

Эта книга поможет обновить интерьер вашего дома, сделать его еще уютнее. Своими руками вы сможете сшить не только шторы для обычных окон, но и декоративные шторки для детской кроватки, мебели, фальшивого окна, занавески для ванной и пр, а также изготовить фурнитуру, позволяющую придать шторам желаемое положение

Здесь представлено более 50 моделей, многие из них снабжены подробными чертежами, что значительно облегчит работу начинающим мастерицам. Однако наша книга заинтересует и опытных рукодельниц.

Для тех, кто любит творчество

УДК 746 ББК 37.248

ISBN 5-480-00064-0 © ООО «Издательство «Этерна», 2006

Предисловие

Вряд ли кто-нибудь станет спорить с тем, что шторы являются неотъемлемой частью интерьера, украшением жилища. Они не только делают комнату уютной, но и придают ей индивидуальный, неповторимый облик. Окно без штор смотрится «раздетым», и все предметы в комнате выглядят разрозненными - ансамбля не получается. Свою эстетическую роль играют в интерьере и маленькие шторки: они могут украсить предметы мебели (например детскую кроватку или полочку), преобразив их стандартный вид и придав комнате совершенно особый стиль.

Существует множество разнообразных моделей штор - от строгих до помпезных, с обилием «архитектурных излишеств» и богатым рисунком. Выбор модели, а также цвета штор зависит от назначения комнаты и ее размеров, от оформления стен и мебелировки, от естественного (дневного) и искусственного освещения и т. п. Имеет значение и то, из какой ткани сшиты шторы. И, разумеется, не в последнюю очередь выбор модели определяется нашим личным вкусом. В связи с этим довольно редко удается приобрести подходящие шторы в магазине - чаще всего приходится довольствоваться вариантом, приближенным к желаемому, или тратить много времени на поиски того, что могло бы идеально вписаться в интерьер, как это виделось в воображении. Однако имеется более приемлемый выход, позволяющий реализовать самые разнообразные замыслы.

Мы предлагаем вам сшить шторы для вашей гостиной и палаты, кабинета, кухни и т. д.) своими руками. Конечно, изготовление штор нельзя сравнить с пошивом нарядного платья или костюма - иметь дело с большим отрезом полотна гораздо проще. Тем не менее не стоит забывать о том, что шторы - это художественный элемент интерьера, поэтому к их пошиву и оформлению следует относиться ответственно, не пренебрегая кажущимися мелочами (в таком деле мелочей не бывает).

Даже в том случае, если вы уже решили, каким будет наряд для вашего окна (т. е. выбрали подходящую модель штор), остается еще много вопросов. Какую выбрать

ткань - тяжелую или, наоборот, легкую, воздушную? А может быть, нечто среднее? Какой она будет расцветки? Нужна ли выкройка или можно обойтись элементарными измерениями? Какие нитки выбрать? Каким способом обрабатывать кромки фигурных деталей? Какими сделать ламбрекены?

Уже из этих вопросов очевидно, что изготовление штор является своеобразным искусством, в котором имеются свои премудрости. Они по крупице собраны в этой книге, где вы найдете всю необходимую информацию, касающуюся пошива оконных штор и декоративных шторок, а также изготовления необходимой фурнитуры (захватов), позволяющей придать шторам желаемое положение. Почти каждая из представленных моделей (а их в книге более 50) снабжена иллюстрацией, многие модели сопровождаются подробными чертежами, что значительно облегчит работу начинающим мастерицам.

Однако книга, безусловно, заинтересует и тех, кто имеет достаточный опыт в этом деле: хороших рецептов никогда не бывает много. Желаем вам удачного выбора и приятной работы!

Цветовая гамма

Мы воспринимаем мир вокруг нас как огромное многоцветное пространство, и не последнюю роль в этом играет то, что глаз человека способен различать тысячи цветов и миллиарды оттенков. Доказано, что цвета окружающих нас предметов воздействуют на нашу психику, что, в свою очередь, вызывает определенные физиологические реакции и приводит к изменению настроения и самочувствия. Одни цвета действуют успокаивающе на нервную систему, другие, наоборот, возбуждают ее.

Цвет всегда вызывает определенные ассоциации. Есть ассоциации общего характера, например, черный цвет часто связывают с трауром, печалью, а белый воспринимается нами как символ чистоты и непорочности. Однако у каждого человека определенный цвет вызывает особые, присущие только ему ассоциации. Человек всегда на подсознательном уровне связывает с каким-либо цветом определенные события своей жизни, и в зависимости от того, были ли эти события радостными или печальными, и формируется его сугубо индивидуальное отношение к цветам.

Мало кому известно, что цвет воспринимается нами не только с помощью зрения, но и на ощупь. Некоторые слепые люди довели это восприятие до совершенства и могут точно сказать, едва прикоснувшись к ткани рукой, какого она цвета. У обычных людей подобное цветовое восприятие находится в зачаточном состоянии, но тем не менее оно также имеет большое значение. Если ваш интерьер будет оборудован в «правильных», приятных для вас тонах, то вы будете чувствовать себя в домашней обстановке очень комфортно, а вот неверно подобранная цветовая гамма способна вселить в вас чувство тревоги, неустроенности, подавленности. Поэтому, выбирая ткани для штор, обивки дивана или кресел, руководствуйтесь не только модными тенденциями, но и собственными ощущениями. Закрыв глаза, прикоснитесь к ткани рукой, приложите ее к щеке: если вы чувствуете при этом умиротворение или радостное возбуждение, то эта ткань прекрасно подойдет для создания интерьера вашего дома.

Все цвета делятся на две группы: хроматические и ахроматические.

Ахроматические цвета - это черный, серый и белый. К хроматическим относятся все цвета спектра. Кроме того, цвета принято делить также на теплые и холодные, легкие и тяжелые, близкие и далекие и т. д. в зависимости от осознаваемых человеком ощущений:

теплые цвета - цвета красно-оранжево-желтой гаммы;

холодные цвета - сине-зелено фиолетовые оттенки;

легкие цвета - все светлые оттенки холодных тонов;

тяжелые цвета - темные оттенки теплых цветов;

близкие цвета - все теплые оттенки, а также яркие, чистые и насыщенные цвета;

далекие цвета - оттенки холодных цветов, не отличающиеся насыщенностью;

мягкие цвета - все холодные и светлые оттенки;

твердые цвета - теплые и темные цвета;

веселые цвета - теплые, светлые и чистые оттенки;

печальные цвета - холодные и темные оттенки.

Многие цвета вызывают у разных людей одинаковые ассоциации, а потому создают определенные ощущения. Вот так, например, мы воспринимаем определенные цвета:

белый - легкий и холодный;

черный - плотный, тяжелый, сухой;

серый - неопределенный, мягкий;

желтый - теплый, легкий, сухой;

красный - тяжелый, теплый, сухой, кричащий;

оранжевый - теплый, сухой, легкий, выступающий; *розовый* - легкий, теплый, сухой;

голубой - легкий, прохладный, свежий, далекий, влажный, тихий, нематериальный;

синий - холодный, влажный, тяжелый, далекий, тихий;

зеленый - тяжелый, прохладный, влажный, тихий, освежающий;

светло-зеленый - мягкий, свежий, прохладный;

лимонный - свежий, прохладный, влажный, кислый;

оливковый - мягкий, приглушенней;

желто-зеленый - легкий, прохладный, неплотный, резкий, ядовитый;

бирюзовый - холодный, освежающий, далекий;

бежевый - легкий, теплый, сухой, мягкий, неплотный;
коричневый - тяжелый, теплый, влажный, плотный, жесткий;
фиолетовый - тяжелый, далекий, сухой, жесткий;
лиловый - тяжелый, горький;
пурпурный - тяжелый, теплый, величественный.

Все эти ощущения в целом присущи общей массе людей, однако, как уже упоминалось, некоторые оттенки у отдельных людей могут вызывать иные ощущения.

Исследования психологов показали, что используемые в интерьере цвета определенным образом формируют эмоции у людей. Поэтому, правильно подобрав цвет обоев, штор, обивки мягкой мебели и аксессуаров в квартире, можно создать желаемое настроение или откорректировать неприятные эмоции.

Желтый, золотистый, оранжевый, бежевый цвета поднимают настроение, веселят, радуют. Красный цвет также вызывает положительные эмоции, но только в том случае, если в интерьере его не слишком много, поскольку в больших количествах он сильно раздражает. Розовый цвет радует, улучшает настроение, делает сентиментальным. Пурпурные оттенки вызывают торжественное настроение, создают ощущение праздника. А вот фиолетовый, лиловый и багряный лучше всего не использовать для оформления интерьера дома, поскольку эти цвета ассоциируются с меланхолией и грустью.

Голубой снимает нервное напряжение, успокаивает, но в больших количествах этот цвет может и угнетать. Синий также можно использовать в оформлении интерьера, но его в комнате должно быть немного, т. к. в малых количествах он успокаивающе действует на нервную систему, а в больших провоцирует возникновение грусти, тоски, печали.

Черный цвет незаменим для отделки помещения, но он должен быть представлен в минимальных количествах, т. к. он понижает настроение, приводит к печали.

Сине-зеленый, бирюзовый, зеленый, оливковый, желто-зеленый, коричневый, белый цвета - отличный выбор для оформления комнаты, поскольку они снимают напряжение, успокаивают и способствуют сохранению нейтрального настроения.

Подбирая цветовую гамму для отделки помещения, следует также принять во внимание то, какие оптические свойства имеют те или иные цвета. Светлые тона лучше выявляют линии предмета, фактуру ткани, зрительно увеличивают объем, темные, наоборот, скрадывают фактуру ткани и зрительно делают предмет меньше.

Холодные цвета обладают свойством зрительно уменьшать, отдалять предметы. Если вы на одно окно повесите две абсолютно одинаковые шторы, одна из которых будет теплого, а другая - холодного оттенка, и будете рассматривать их издалека, то у вас сложится впечатление, что одна из них значительно меньше и расположена дальше второй.

Фон также способен зрительно менять величину предмета. На темном фоне светлые предметы кажутся больше, чем они есть на самом деле, а на фоне холодных тонов предметы теплых насыщенных цветов кажутся увеличенными и приближенными.

Неприменно используйте эти свойства при выборе ткани для штор. Если оформляемая вами комната имеет большие размеры, то шторы можно сделать ярких, насыщенных теплых цветов, что сконцентрирует на них внимание и зрительно приблизит о к н о . Маленькому помещению больше подойдут светлые оттенки штор, позволяющие зрительно расширить пространство.

Обязательно примите во внимание то, куда выходят окна оформляемой вами комнаты. Если в окно большую часть дня заглядывает солнце, то лучше всего остановиться на шторах холодных оттенков: это сделает солнечный цвет не таким насыщенным и создаст ощущение прохлады. Темное помещение с окнами, выходящими на север, оборудуйте в теплых светлых тонах, которые создадут ощущение присутствия света и тепла.

Виды тканей и рекомендации по работе с ними

Известные дизайнеры признают огромное значение текстиля в интерьере, поскольку именно ткани придают любому помещению индивидуальность, делают дом уютным и комфортным. Поэтому отнеситесь к выбору ткани для штор с большой серьезностью. Помните, что шторы должны идеально гармонировать с предметами мебели, стенами, аксессуарами, а потому для начала определите для себя характер будущего интерьера, создаваемое им настроение. Таким образом вы сможете решить множество технических вопросов, касающихся штор, а именно: в какой цветовой гамме они должны быть выдержаны, какова будет фактура ткани и какая именно разновидность штор идеально впишется в интерьер помещения.

Многие несведущие в вопросах дизайна люди обращаются за помощью к профессионалам и перекладывают все заботы по оформлению помещения на их плечи. Мы же советуем вам полностью положиться на свой вкус и умение, руководствуясь, разумеется, советами, изложенными в данной книге. Шить шторы - это не такое простое занятие, как кажется на первый взгляд. Здесь важна каждая мелочь, каждая деталь, которая на первый взгляд выглядит не слишком существенной.

Если у вас еще маловато опыта, то при покупке ткани для штор в магазине обязательно обратитесь за помощью к консультанту специализированного магазина. Он расскажет вам о последних новинках, свойствах современных тканей и поможет подобрать вариант, который подходит именно вам.

И еще один совет - покупайте ткань только в солидных магазинах, т. к. именно здесь продаются высококачественные материалы от производителей, зарекомендовавших себя на рынке только с лучшей стороны. Если же вы из экономии приобретете некачественную ткань, то замечательные на первый взгляд гардины или шторы прослу-

жат вам совсем недолго: ткани плохого качества выгорают на солнце, теряют форму уже после первой стирки или чистки, линяют, рвутся. Ткани хорошего качества, напротив, служат в течение долгого времени, поскольку еще на фабриках-производителях все материалы подвергаются массе специальных тестов и получают сертификаты соответствия всем нормам.

Разумно иметь два комплекта штор, которые могут быть совершенно одинаковыми или различающимися по дизайну, но выдержанными в единой цветовой гамме и стиле. Время от времени шторы нуждаются в стирке или чистке, и тогда окно можно украсить вторым комплектом. Помните, что даже небольшое обновление интерьера всегда положительно сказывается на настроении живущих в доме людей.

И еще несколько слов об уходе за шторами. Если гардины выполнены из дорогой и тяжелой ткани или из кружева, никогда не стирайте их сами, а отдавайте в специализированную химчистку. Шторы нуждаются в чистке, по крайней мере, дважды в год. Чтобы в складках драпировок не скапливалась пыль, время от времени проветривайте шторы, оставляя их развеиваться на ветру при открытом окне в течение нескольких часов.

А теперь поговорим о тех разновидностях тканей, из которых можно выполнить шторы и гардины. При выборе ткани нужно учитывать не только ее цвет, но и плотность, фактуру, а также то, из каких волокон она изготовлена. Некоторые считают, что лучшие ткани изготавливаются из натуральных волокон - хлопка, льна, шерсти.

Это не совсем так. При выборе ткани для штор нам не нужно учитывать то, насколько она тепла, гигроскопична, неаллергенна (эти показатели важны, если ткань предназначена для пошива одежды), тут, следует руководствоваться иными принципами. Ткань для штор должна хорошо драпироваться, держать форму, не вытягиваться, не мяться, не выгорать. Такие качества обеспечивает добавка искусственных волокон к натуральным, так что лучший материал для штор - это текстиль, изготовленный из смесовых волокон.

Не менее важна фактура ткани, что обеспечивается в основном особым ткацким переплетением, используемым

при изготовлении материала. Любая ткань состоит из нитей, которые перпендикулярно пересекаются между собой, создавая плотное полотно. Нити основы являются более прочными и кручеными. При изготовлении ткани они сильно натягиваются, что впоследствии позволяет ей держать форму и не растягиваться. Нитки утка более слабые и не так сильно скручены, что делает материал более эластичным.

Когда нити основы переплетаются с нитями утка, получается ткацкое переплетение. От плотности и вида этого переплетения зависят такие свойства ткани, как фактура, внешний вид, растяжимость, способность к драпированию, эластичность и т. д.

Прямое (полотняное) переплетение является наиболее распространенным. Ткани с таким переплетением легко стираются, хорошо держат форму и могут быть использованы для оформления окон. Ткани с диагональным переплетением отличаются мягкостью и рыхлостью. Их можно использовать для штор только в том случае, если они будут на подкладке или если вы добиваетесь ощущения мягкости в интерьере. Ткани с сатиновым переплетением - прекрасный выбор для штор, поскольку они имеют блестящую гладкую поверхность и превосходно драпируются. Атласное переплетение также обеспечивает блеск и гладкость, а потому ткани с таким переплетением широко используются для оформления интерьера.

Хлопчатобумажные ткани вырабатываются из стопроцентного хлопка или из хлопка с добавлением вискозных и синтетических волокон. Самыми красивыми из всех хлопчатобумажных тканей, несомненно, являются жаккардовые. Они выпускаются в богатой гамме самых нежных оттенков, обладают большой прочностью, практически не мнутся и отлично стираются. Можно также посоветовать приобрести ткань с фантазийным переплетением, часто напоминающим вышивку.

При изготовлении этих тканей используются модифицированные вискозные волокна, поэтому они не мнутся, хорошо сохраняют форму, мягкие на ощупь. Шторы могут быть изготовлены и из вельветовой ткани. Вельвет может быть одноцветным и многоцветным, имеющим разную ширину рубчиков, но в любом случае эта ткань хорошо

подойдет для оформления окна. Ткани с замшеподобной фактурой также могут быть использованы для пошива штор, но нужно выбирать только те из них, которые хорошо драпируются и мягкие на ощупь.

Льняные ткани славятся своей эстетичностью, гигроскопичностью, практичностью, но при всем этом они обладают существенным недостатком - слишком быстро мнутся. Поэтому разумнее всего остановить свой выбор на льняных тканях с добавлением небольшого количества искусственных волокон - такие материалы практически не мнутся и превосходно драпируются.

Шелковые и *шелкоподобные* ткани прекрасно подходят для оформления окон. Благодаря своей блестящей поверхности и способности драпироваться, струясь мягкими складками, подобные материалы давно завоевали популярность у дизайнеров. Выбирая ткань для штор, не обязательно покупать натуральный материал. Ткани из искусственного шелка по своим декоративным качествам ничуть не уступают натуральному шелку. На заводе-производителе эти материалы подвергаются специальной обработке, благодаря чему они совершенно не мнутся и хорошо сохраняют форму.

Для изготовления штор можно подобрать как одноцветные, так и многоцветные шелковые ткани. Очень элегантно выглядят гардины с изысканными фантазийными или традиционными узорами - в клетку, полоску, горох.

Для штор можно купить креп-жоржет, который представляет собой шелковую ткань из сильно скрученной пряжи с полотняным переплетением. Не менее элегантный материал - шелковый сатин. Еще в процессе изготовления его подвергают глажению, в результате чего он приобретает сильный блеск.

Если вам больше по душе прозрачные шторы, то вполне можно купить шифон, вырабатываемый из натурального, синтетического или искусственного шелка. Эта прозрачная ткань может быть как одноцветной, так и многоцветной. Шифоновые шторы придают комнате нарядный и праздничный вид.

Еще одна широко применяемая для пошива штор ткань - атлас. Это плотная блестящая ткань особого, так

называемого атласного переплетения, она может изготавливаться как из натурального шелка, так и из ацетатного волокна.

Особую торжественность и величественность помещению придают шторы из парчи - жаккардовой ткани, затканной золотистыми или серебристыми нитями. В прежние времена для отделки этой ткани применялись настоящие золото и серебро. На специальном станке драгоценные металлы вытягивали в длинные нити, которыми и украшали ткань. В настоящее время при производстве парчи в основном применяется люрекс.

Шерстяные ткани также используются для пошива штор, но в весьма ограниченных количествах. Дело в том, что хорошо драпируются только тонкие шерстяные ткани, более толстые материалы предназначаются в основном для пошива одежды, в т. ч. и верхней. Шторы из шерсти с добавлением полиамидных, полиэстрильных или вискозных волокон хорошо выглядят, не мнутся, лучше держат форму. Практически всегда шторы из шерсти делают на подкладке.

При пошиве штор из выбранной вами ткани всегда придерживайтесь рекомендаций по работе с определенными видами материалов. Шторы из тонких прозрачных тканей не утратили свою актуальность и на сегодняшний день. Но чтобы окно выглядело элегантно, недостаточно укрепить над ним прямоугольный кусок ткани, слегка присобрав его сверху. Выбирая фасон штор, постарайтесь подчеркнуть мягкость, прозрачность и нежность ткани. Лучше всего смотрятся шторы с обилием сборок, драпировок, оборок.

Тонкие ткани приутюживайте очень аккуратно: достаточно всего нескольких легких прикосновений утюга. Чтобы тонкая ткань не скользила на поверхности стола, перед раскроем застелите его легким одеялом, тогда работать будет несравненно легче. Шифон, жоржет, органза, креп легко меняют свою форму, поэтому при раскрое используйте только полную выкройку модели. Мелкие детали раскраивайте вместе с бумагой, вместе с ней их можно и стачивать (не забудьте потом осторожно удалить ее). Для сметывания и стачивания используйте тонкие иглы, которые не повредят ткань.

При стачивании длина стежка должна быть не более 1,5-2 мм.

Кружевные шторы пользуются огромной популярностью. Они превосходно выглядят и придают помещению элегантный и праздничный вид. Особенно привлекательно смотрится кружевное полотно с крупным выпуклым рисунком. Фигурный край материала часто пускается на низ штор или ламбрекена. Кружевное полотно нужно стачивать узкими швами, чтобы шов был практически незаметен. При утюжке изделия положите под кружево толстое мягкое одеяло, а сверху покройте ткань марлей, сложенной в два слоя. Тогда при этом рисунок не расплющится, а останется выпуклым и объемным.

Элегантно смотрятся шторы из бархата и вельвета. При пошиве штор из этих материалов непременно нужно учитывать направление ворса. Располагайте выкройку на ткани так, чтобы направление ворса на вельвете шло вниз, а на бархате - вверх. Если штора состоит из нескольких деталей, то проследите, чтобы направление ворса на них было одинаковым. При стачивании уменьшите давление прижимной лапки и используйте стежки длиной 2,5-3 мм. В процессе работы ткань может сдвигаться. Избежать этого можно, если положить между механизмом подачи материала и изделием лист бумаги. После стачивания бумагу легко удалить. Помните, что при распарывании машинной строчки на бархате остаются следы, поэтому прокладывайте строчку только наверх. Сначала сметайте детали из бархата тонкой иглой и тонкой нитью по обе стороны от предполагаемого шва, а затем проложите машинную строчку между линиями наметки. Бархатные шторы обычно изготавливают с подкладкой.

Утюжить бархат, вельвет и другие ворсовые ткани нужно с изнаночной стороны слабо нагретым утюгом с паром. Всухую гладить вообще не рекомендуется, т. к. можно сильно смять ворс. Если ворс все же примялся, развесьте шторы в ванной комнате, наполненной паром от горячей воды.

Для штор нередко используются ткани с рисунком «в полоску» или «в клетку». Если вы остановили свой выбор именно на такой ткани и при этом ваши шторы имеют сложный крой, не забудьте, что потребуется дополнительный расход

ткани на подбор рисунка. Расход ткани зависит от раппорта - площади ткани с законченным рисунком, который регулярно повторяется. Обычно бывает достаточно приобрести дополнительно 50 см ткани. Соединяя детали для штор, стремитесь к тому, чтобы рисунок полностью совпадал. При раскрое и сметывании, чтобы детали не сместились, сколите булавками те точки, в которых подобран рисунок.

Работа с некоторыми видами тканей имеет свои особенности. Так, обработка тонких тканей - хлопчатобумажных, льняных, шелковых, кружевных и из тонкой шерсти - производится с учетом их свойств. Шелковые, кружевные, гипюровые и капроновые ткани приутюживать следует очень осторожно. Подкладочные, ацетатные и некоторые другие виды шелков лучше утюжить без увлажнения, т. к. вода может оставлять на них пятна.

Перед работой с шелковыми тканями стол, на котором будет производиться раскрой, следует покрыть легким, но плотным материалом. В этом случае в процессе раскроя ткань будет меньше скользить. Раскрой тонких тканей следует производить только острыми ножницами. Многие тонкие ткани обладают способностью легко менять форму. Эти ткани рекомендуется кроить в один слой, пользуясь полными, а не половинными выкройками:

Для начинающих портних можно порекомендовать такой способ раскроя тонких тканей: ткань лицевой стороной приколите к большому листу бумаги, перенесите на ткань выкройки и вырезайте детали вместе с бумагой.

Все необходимые линии и метки переносите с помощью копировальных стежков, так называемых «силков». Сметывать и стачивать детали также лучше всего с бумагой, после чего нужно осторожно удалить ее.

Для сметывания и стачивания деталей из тонких прозрачных тканей используются только тонкие нити и иглы. При машинной обработке детали предпочтительнее стачивать мелким стежком - около 2 мм. Отделочные швы нужно выполнять крупными стежками и желательно шелковыми или синтетическими нитками.

При стачивании деталей с различными направлениями долевых нитей деталь с более косым срезом помещается снизу.

На изделиях из кружевных тканей должно быть как можно меньше швов. Для плотных кружевных тканей с крупным выпуклым рисунком рекомендуется пользоваться настрочным швом.

Раскрой кружевных тканей производится на основе полных, а не половинных выкроек. Детали при раскрое необходимо разложить таким образом, чтобы полностью сохранить красоту рисунка ткани. Очень важно следить за тем, чтобы основные повторяющиеся части были симметричны относительно середины изделия или ее отдельной детали.

Большие кружевные полотна с мелкими или узкими узорами стачиваются узкими швами. Для кружевных тканей с вышивкой или крупным рельефным узором рекомендуется пользоваться накладным швом с закрытым срезом. Он наименее заметен с лицевой стороны изделия и органично вписывается в общий рисунок ткани.

Для стачивания кружев применяется накладной шов с узкой зигзагообразной строчкой. При применении данного шва при раскрое ткани срезы припусков обрезаются в соответствии с контурами изделия. Строчка должна располагаться точно по этим контурам.

Для обработки срезов кружевных изделий чаще всего применяются узкое подходящего рисунка кружево, очень тонкая тесьма, а также косая окантовка или двойная полоса из очень тонких тканей соответствующего цвета.

При обработке синтетических тканей следует учитывать, что под действием тепла и влаги (при стирке, замачивании и утюжке) их размеры уменьшаются. Это может привести не только к уменьшению размеров изделия, но и к искажению его формы и деталей. Для уменьшения усадки в заводских условиях синтетические ткани подвергают специальным операциям: декатировке и обработке. В домашних условиях эти ткани можно подвергнуть малоусадочной отделке.

Легкопрорубаемые синтетические ткани, в особенности те, которые имеют пропитки, необходимо стачивать тонкой иглой с острым концом и уменьшать частоту машинной строчки.

Положение припусков на деталях из синтетических тканей фиксируется расстрочным швом, который выпол-

няется следующим образом: две детали стачиваются между собой, затем припуски распределяются на две стороны и разутюживаются, после чего оба припуска настрачиваются с двух сторон от шва на ширину, равную отделочной строчке.

Ленты и тесьма на легкорастяжимые ткани пристрачиваются накладным швом. При обработке краев воланов, рюшей и оборок применяется шов вподгибку с открытым срезом. Отделочные строчки на синтетических тканях лучше всего выполнять крупными стежками (4-5 мм).

Утюжат изделия из легкорастяжимых синтетических тканей при низких температурах подошвы утюга. В противном случае они могут расплавиться. Во избежание припаливания ткани и образования блестящих участков на ее поверхности рекомендуется пользоваться небольшим лоскутом тонкой хлопчатобумажной ткани. При приутюживании легкорастяжимых тканей поверхность утюга следует чрезвычайно осторожно прикладывать к различным участкам, стараясь не двигать его в стороны. Не следует сильно прижимать утюг к поверхности и долго удерживать на одном месте.

Для некоторых видов отделки при пошиве штор может использоваться замша. Детали из замши застрачиваются через папиросную бумагу, которую затем необходимо осторожно удалить. В процессе машинной обработки рекомендуется пользоваться стачным, настрочным или запошивочным швами. Влажно-тепловая обработка замшевых тканей категорически запрещена.

Необходимые инструменты и материалы

К сожалению, в последнее время шитье пользуется не слишком большой популярностью. Бытует мнение, что ему непросто научиться и далеко не каждый может стать хорошим портным. Действительно, настоящих мастеров своего дела немного даже среди профессионалов, но все же процесс шитья не так сложен, как принято считать. Он покажется вам простым и занимательным, если вы освоите некоторые простейшие навыки. Следуя нашим рекомендациям, вы на собственном опыте убедитесь, что шить шторы несложно, а результат вашего труда, несомненно, будет ориентировать вас на новые достижения в этой области.

В этой главе вы познакомитесь с основными инструментами и материалами, которые вам понадобятся для работы, а подробное описание выполнения швейных операций будет изложено ниже.

Для работы вам нужен определенный набор инструментов. Конечно, при шитье можно обойтись одной парой ножниц, швейной машиной и иглой, но огромное количество представленных на прилавках специализированных магазинов инструментов существенно облегчает работу портного, поэтому, если у вас есть возможность, обязательно приобретите необходимые приспособления. Если все нужное для работы у вас будет под рукой, вы справитесь с пошивом любой модели легко и быстро, экономя и время, и усилия.

Режущие инструменты

Для того чтобы можно было раскроить ткань или обрезать нитки во время шитья, необходимо приобрести ножницы. Лучше всего купить портняжные ножницы двух видов: для раскроя толстых и для раскроя тонких тканей. Для обрезания ниток, распарывания мелких швов и подрезания углов готового изделия пригодятся ножницы для



Рис. 1. Режущие инструменты: а - портняжные ножницы для раскроя толстых тканей; б - портняжные ножницы для раскроя тонких тканей; в - ножницы для рукоделия; г - фестонные ножницы

рукоделия, лезвия которых имеют длину 7,5-10 см. Фестонные ножницы предназначены для обрезания краев изделия. Они предохраняют ткань от осыпания благодаря тому, что их режущая часть имеет зигзагообразную форму. Неверно проложенные швы легко удалить с помощью распарывателя швов - специального режущего инструмента с защитным покрытием.

Если предстоит вырезать несколько одинаковых деталей, можно воспользоваться резцом с вращающейся головкой и самовосстанавливающимся от порезов ковриком. При покупке этого инструмента убедитесь в том, что коврик выполнен из высококачественного материала и во время работы поверхность стола не будет повреждена.

Иглы и нитки

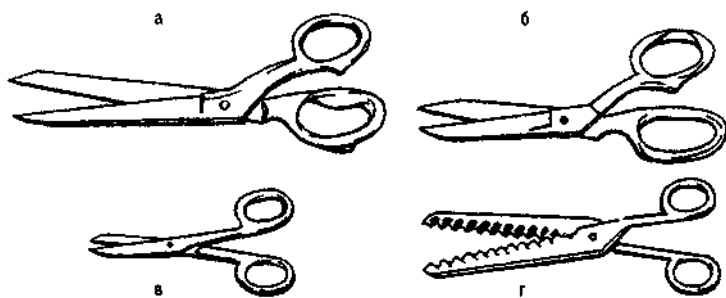
Мы уже говорили о том, как важно правильно выбрать ткань для штор, чтобы она идеально гармонировала с интерьером. Не менее важно подобрать к ткани соответствующие нитки и иглы. Если материалы подобраны верно, а работа выполнена аккуратно, шторы будут выглядеть великолепно.

Машинные иглы и иглы для ручного шитья подбирайте в соответствии с толщиной ткани. Неправильный подбор игл может привести к тому, что даже очень аккуратно выполненная работа будет выглядеть некрасиво. Напри -

мер, если подшить штору толстой иглой и толстыми нитками, то стежки будут заметны и на лицевой стороне. Толстые иглы и нитки также недопустимо использовать при стачивании тонких тканей, т. к. это вызывает их деформацию. Игла считается подобранной более или менее правильно, если она свободно передвигается в материале.

Все иглы различаются по номерам. Самые тонкие швейные иглы (№ 0-1) применяются при вышивке бисером. Иглы № 3-5 используются для работы с тонкими льняными и хлопчатобумажными тканями. Для работы с толстыми тканями предназначены иглы № 6-12 с овальным ушком. Шелковые ткани сшивают иглами № 7-9. Для сметывания обычно используют иглы № 4-5.

Машинные иглы также подбираются в зависимости от вида ткани: чем тоньше ткань, тем меньше должен быть размер иглы. Самые тонкие иглы - № 75, они отлично подойдут для стачивания тонких шелковых и хлопчатобумажных тканей. Плотные ткани средней толщины шьют обычно иглами № 90 или 100, а очень толстые ткани - иглами до № 130.

Нитки, при помощи которых соединяют разные детали изделия, в прошлом изготавливались только из хлопка и льна. В настоящее время качество ниток намного улучшилось благодаря тому, что они выпускаются из мерсеризованных лощеных хлопчатобумажных волокон, очищенных от ворсинок. Для шелковых и шерстяных тканей часто используются нити из натурального шелка. В продаже также имеются нитки из синтетических материалов: лакрона, нейлона, полиэфира и т. д. Армированные нитки на основе синтетических материалов славятся своей прочностью и гибкостью.

Многие шторы изготавливаются со всевозможными сборками и складками. Для этого очень удобно использовать специальные растяжимые нитки, изготовленные из прочного нейлона с эластичным сердечником. Эти нитки хорошо выдерживают длительные растяжения и долго не изнашиваются. При изготовлении сборок и складок эластичную нить обычно наматывают на шпульку швейной машины, а сверху пропускают обычную нить и устанавливают большую длину стежка.

Нитки отличаются не только по фактуре и цвету, но и по толщине. Самые плотные ткани шивают нитками № 40, плотные тонкие ткани - нитками № 50, тонкие хлопчатобумажные и синтетические ткани - № 60, а очень тонкие прозрачные ткани - № 80.

Шелковые нитки, используемые для стачивания и отстрочки изделий из шелковых тканей, также могут быть разной толщины. Шелковые нитки № 65 применяют для пошива очень тонких и нежных тканей. Для выполнения отделочной строчки на плотных тканях больше всего подходят шелковые нитки № 33.

При изготовлении шелковых **нитей** к шелковым волокнам добавляют лавсановые и полиэстровые волокна. Подобные нитки отличаются повышенной прочностью и используются для отделочных строчек и стачивания деталей из разных тканей.

В отдельных случаях для декоративной отделки используют нитки из люрекса. Эти нитки имеют низкую прочность, поэтому их заправляют в челнок, а в качестве верхней нити используют обычную шелковую или хлопчатобумажную нитку. В этом случае строчка выполняется с изнанки изделия.

Для подрубki низа штор рекомендуется использовать очень тонкие шелковые нитки, цвет которых подобран в тон к ткани, тогда потайной шов будет совершенно незаметным.

Кроме ниток и иголок непременно обзаведитесь некоторым количеством булавок из нержавеющей стали с круглыми и плоскими головками. Булавками скрепляют детали изделия, перед тем как их сметать или проложить машинную строчку. Английские булавки обычно используются при продевании шнура в кулиску. Хранить булавки удобнее всего в мягкой подушке-игольнице, которую всегда можно иметь под рукой.

Прочие инструменты и приспособления

Вам также требуется купить некоторые измерительные приспособления. Не обойтись, к примеру, без мягкой сан-



Рис. 2. Копировальный ролик

тиметровой ленты, которой очень удобно снимать мерки с криволинейных поверхностей. При раскрое будет незаменима линейка из прозрачного пластика. Чтобы можно было снять мерки с окна, необходимо обзавестись рулеткой.

При раскрое вам также понадобится портновский мелок. С его помощью удобно наносить на ткань временные метки для прорезных петель для пуговиц и т. д. Для построения выкроек и их перевода на ткань применяются мягкий грифельный карандаш, а также специальные маркеры, следы которых исчезают через несколько часов после нанесения. Перед применением маркеров их необходимо проверить на небольшом кусочке ткани, т. к. в отдельных случаях при нагревании, увлажнении и других воздействиях химические вещества, входящие в состав специальной красящей жидкости для маркеров, вступают в реакцию с материей.

Необходимо также купить швейную копировальную бумагу и специальный копировальный ролик. Копировальный ролик представляет собой инструмент, состоящий из металлического изогнутого стрижня, зубчатого колесика и деревянной ручки. Колесиком проводят по нужной линии и таким образом переводят выкройку на бумагу или ткань.

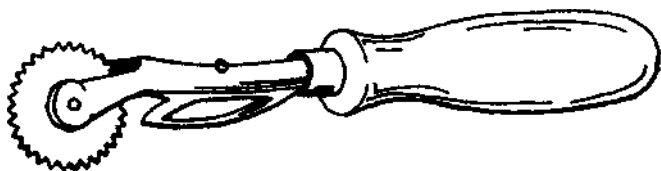
Некоторые разновидности копировальных роликов не нуждаются в применении специальной копировальной бумаги. У таких инструментов зубчатое колесико оставляет на ткани крошечные проколы. Таким образом легко переносить контуры выкройки на хлопчатобумажную, льняную и прочие ткани с гладкой поверхностью и плотным переплетением нити. Однако на шерстяных тканях применение данного вида копировального ролика может оказаться бесполезным, поскольку на этом материале сле-

ды проколов остаются практически незаметными. Не рекомендуется переводить таким образом выкройку и на искусственные или синтетические ткани, т. к. на месте проколов после первой же стирки образуются дырочки.

Вам также потребуется хороший паровой утюг с регулятором температуры и подачи пара. Помните поговорку - «Портной гадит, а утюг гладит»? Она как нельзя лучше показывает, насколько незаменимым является утюг в портновском деле. Некоторые огрехи, полученные в процессе не слишком аккуратной работы, вполне можно скрыть с помощью правильного утюжения модели. Хорошо выглаженные шторы являются прекрасным обрамлением окна.

Кроме того, вам будет нужна гладильная доска и большой кусок марли, который можно использовать в качестве проутюжельника при глажении особо тонких и нежных тканей или материалов с ворсом.

Если предстоит выкраивать мелкие детали, которые должны хорошо держать форму, то следует купить также и специальный материал с клеевым покрытием, который придает необходимую жесткость изделиям. Для скрепления деталей изделия и выполнения подгибов используются клеевые материалы в виде лент разной ширины. Разные клеевые материалы по-разному приклеиваются к ткани, поэтому перед началом работы непременно изучите инструкцию по их применению.

Специальные приспособления

При пошиве штор вам могут понадобиться специальные приспособления. К примеру, для окончательной отделки кромок и обшивки краев штор часто применяются бейки. Они выпускаются разных цветов и разной ширины, а значит, вам не составит труда подобрать самую подходящую к вашей модели. Бейки имеют эластичные края, поэтому с их помощью можно отделать даже криволинейные срезы.

Для крепления штор на карнизах можно использовать так называемые люверсы - двусторонние металлические соединения, которыми оформляются отверстия в изделии.



Рис. 3. Установка люверсов: а - разметка места расположения колец; б - установка первой части кольца; в - готовое крепление

Люверсы бывают разных размеров и цветов. Раньше поставить их можно было только в ателье, теперь же легко выполнить эту работу самостоятельно.

Устанавливая люверсы, помните, что кольца можно крепить только на специальную люверсную тесьму (исключение составляют шторы из очень плотной ткани). Наметив места расположения колец, аккуратно вырежьте ножницами отверстия, соответствующие размеру люверсов, вставьте в них кольца с желобками и натяните на них ткань, заправляя ее внутрь иглой. После укрепления на ткани первой части кольца закройте ее с другой стороны второй частью конструкции. Раздавшийся щелчок подскажет вам, что работа выполнена правильно и крепление надежно установлено.

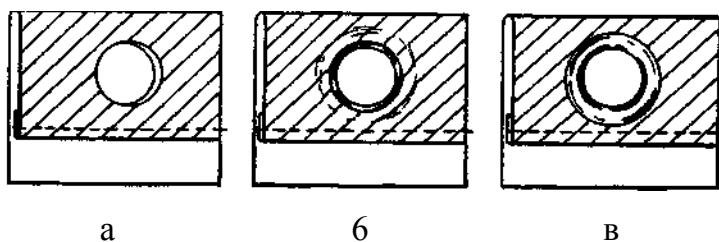

Рис. 4. Шторная тесьма: а - с коробчатыми складками; б - со складками «патронташ»; в - «копченая» тесьма

Еще одним специальным материалом, предназначенным именно для пошива штор, является шторная тесьма. Это один из самых простых способов оформить шторы любого фасона и из любой ткани. Выбор тесьмы в настоящее время огромен. Существует более 100 ее разновидностей. Если ваши шторы должны иметь четко очерченные, геометрически правильные складки, воспользуйтесь шторной тесьмой с коробчатыми складками. С ее помощью можно получить аккуратные и хорошо зафиксированные драпировки. Подобная тесьма обычно используется для плотной ткани.

Тесьма со складками «патронташ» образует на ткани строгие цилиндрические складки, разделенные правильными промежутками. Она предназначена для среднетяжелых и тяжелых тканей.

«Копченая» тесьма создает на ткани эффект перекрученное™ складок, что позволяет получить мягкие и очень красивые драпировки. Используют ее при пошиве штор из мягких и хорошо драпирующихся тканей.

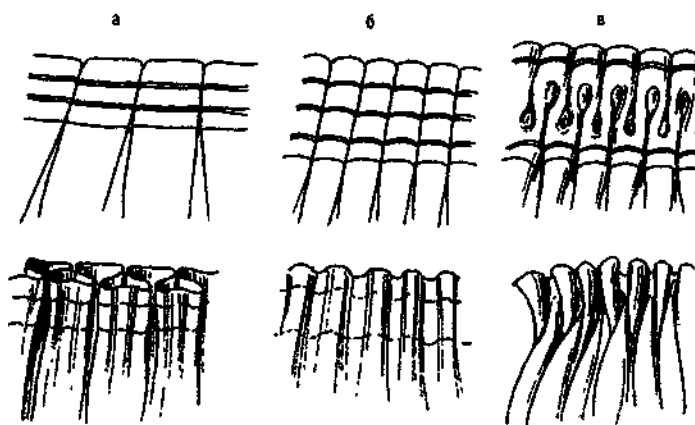
Если вы собираетесь шить шторы из скользящих или очень плотных тканей, которые довольно трудно скрепить булавками, воспользуйтесь сметочной тесьмой - двусторонней клейкой лентой. После проложения строчки ленту можно удалить. Если же вы будете использовать специальную водорастворимую ленту, то она исчезнет уже после первой стирки готового изделия.

Если для шитья используется ткань с сыпучими краями, можно воспользоваться



Рис. 5. Аксессуары для штор: а 3 - Н захваты; б О - М карнизы
специальным клеем против

осыпания срезов. Края, обработанные этим составом, не осыпаются и не нуждаются в дополнительной обработке.

Кроме того, для оформления штор вам потребуются захват и карнизы. Они должны быть полностью соответствующими стилю интерьера, а также приспособленными именно для этого типа штор. Существует огромное количество таких аксессуаров. Ориентироваться в выборе вы можете, руководствуясь собственным вкусом и дизайнерским замыслом.

Швейная машина

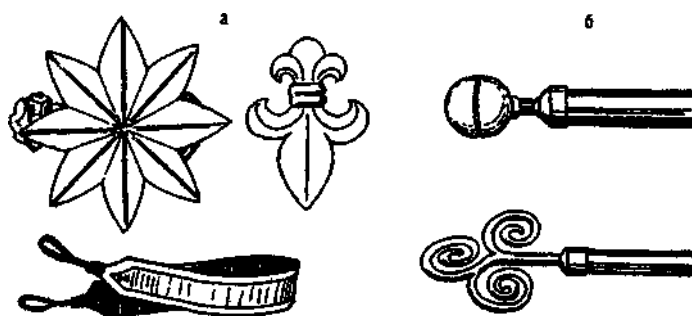
Очень многие швейные работы выполняются на швейной машине. Бытовые швейные машины, поступающие в широкую продажу, предназначены для шитья любых изделий: белья, блузок, рубашек, костюмов, пальто, штор, покрывал и т. д.

Швейная машина - это механизм, располагающий множеством функций. Большая часть швейных машин имеет электрический привод. По сравнению с ручными и ножными машинами эти механизмы обладают дополнительными функциями, к которым относятся машинная вышивка, шов «зигзаг», фигурные швы, обработка прорезных петель для пуговиц и т. п. Возможности швейных машин с механическим приводом не позволяют производить шов «зигзаг», но можно приобрести специальную насадку, которая обеспечит подобную строчку.

Чтобы выполненный машинный шов впоследствии не распускался, во всех типах швейных машин предусмотрена возможность изменения направления строчки. Когда вы выполняете обычную строчку, подача ткани осуществляется от вас, а при закреплении строчки вы поворачиваете ручку регулятора в положение «обратный ход» и делаете несколько стежков в другую сторону.

Современные швейные машины с электроприводом имеют множество программ, переключить которые можно простым поворотом рычажка. Чтобы работа на швейной машине не стала для вас проблемой, обязательно найдите время для ознакомления с этим механизмом, изучите ин-



Рис. 6. Швейная машина: 1 - маховое колесо; 2 - станок для намотки нити на челночную шпульку; 3 - катушечный стержень; 4 - регулятор ширины шага строчки; 5 - регулятор натяжения нити; 6 - иглодержатель; 7 - зубчатая рейка подачи ткани; 8 - прижимная лапка; 9 - платформа (съёмная часть рабочего стола)

струкцию по эксплуатации, попрактикуйтесь в выполнении некоторых операций.

Отладкой и ремонтом швейной машины должен, конечно же, заниматься профессиональный наладчик. Вы же должны знать правила пользования швейной машиной: уметь заправлять нитку, регулировать механизмы машины для работы с определенным видом ткани, выполнять определенные операции, ухаживать за машиной, а также исправлять некоторые мелкие неполадки.

Прежде чем начать шить, машину нужно подготовить к работе. Для этого необходимо сначала намотать нить нужного цвета на шпульку. Чтобы натяжение нижней нити было постоянным, она должна быть намотана на шпульку равномерно. Сделать это можно на специальном намоточном станке, который у всех видов швейных машин прикреплен в непосредственной близости от махового колеса. Станок приводится в движение только в том случае, когда маховое колесо работает на холостом ходу. Вручную намотав на челночную шпульку несколько оборотов нити, вставь-

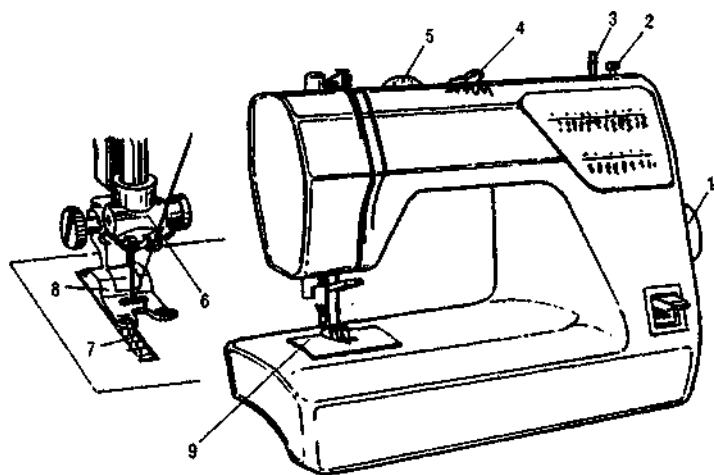
те шпульку в этот станок, а катушку поместите на шпенек на станине машины. После этого намотайте нить на шпульку, придерживая ее во время намотки, чтобы она легла ровно.

Нить должна быть намотана на шпульку довольно туго, но не чрезмерно, иначе при шитье шпулька будет плохо вращаться в шпульном колпачке. После намотки вставьте шпульку в шпульный колпачок таким образом, чтобы нитка прошла под специальным язычком и во время работы разматывалась справа налево. Заправленный шпульный колпачок вставьте через передний люк в каретку, находящуюся в крайнем положении. Если эта операция будет проведена правильно, вы услышите слабый щелчок. Вынимать шпульный колпачок также нужно из крайнего положения каретки, слегка приподнимая его за дужку.

Швейная машина только в том случае будет хорошо работать, если игла установлена верно. Чтобы строчка была ровной, а игла не цепляла волокна ткани, правильно подберите иглку. Она должна быть ровной, острой, с хорошо отшлифованными ушком и желобком. Игла закрепляется в игловодителе с помощью головки. Вставляя иглу в игловодитель, убедитесь в том, что она заправлена до отказа, в противном случае она не будет хорошо держаться и нарушит работу швейной машины.

Немаловажно также подобрать иглу такой длины, которая необходима именно для вашей машины. Если игла будет слишком длинной или слишком короткой, машина будет пропускать стежки.

Теперь нужно заправить нить в машину. Для этого установите катушку верхней нити на державку, а конец нити последовательно пропустите через крючок на передней части машины, между тарелками регулятора натяжения нити, в кольцо или прорезь нитенаправителя (качающегося рычажка), в нитепритягиватель и вставьте в ушко иглы.

Нить вдевают в иглу, следуя инструкции машины. В некоторых моделях нить вставляют в направлении слева направо, в других - справа налево, в третьих - от себя.

Вставив верхнюю нить, извлеките конец челночной нити на поверхность. Для этого, удерживая конец верхней

нити в левой руке, медленно поверните маховое колесо таким образом, чтобы игла опустилась и снова поднялась. Натяните верхнюю нитку так, чтобы она извлекла на поверхность петлю, образованную нижней нитью. Потяните за эту петлю, и челночная нить выйдет полностью.

Перед началом работы на швейной машине установите требуемую длину стежка. Подготовленную к шитью ткань заложите под лапку так, чтобы начало будущего шва находилось точно под иглой, и опустите прижимную лапку. Отведите концы обеих нитей назад, чтобы они не путались во время шитья. Для закрепления нити сделайте несколько стежков в обратном направлении вдоль линии строчки, а затем приступайте к шитью. Зубчатая рейка подачи ткани будет передвигать материал самостоятельно, вы же должны лишь слегка придерживать ткань рукой, не натягивая ее. В конце строчки не забудьте закрепить ее несколькими стежками в обратном направлении.

Чтобы машина работала хорошо, нить не рвалась и машина не петлила, нужно правильно отрегулировать натяжение нити. Для увеличения натяжения нити колесико регулятора вращают против часовой, а для уменьшения - по часовой стрелке.

Следует откорректировать и натяжение нижней нити. Сделать это можно посредством регулировки пружины на шпульном колпачке. Для увеличения натяжения нити отверткой поворачивайте винт на шпульном колпачке по часовой стрелке, для уменьшения - против.

Натяжение верхней и нижней нитей можно считать оптимальным, если проложенная строчка ровная, не сминает ткань, не петлит и одинаково выглядит с лицевой и с изнаночной стороны.

Чтобы машина исправно служила вам в течение длительного срока, не жалейте времени на уход за ней. После работы непременно оботрите ее чистой тряпочкой, т. к. грязь, пыль и ошески ткани, скопившиеся на механизмах, могут привести к быстрой порче машины.

Избежать преждевременного износа металлических деталей машины можно, если время от времени смазывать механизмы машинным маслом, вливая его по капельке в специально предназначенные для этого смазочные от-

верстия. Перед началом смазки тщательно протрите машину, очистите от пыли и волокон ткани все смазочные отверстия. Используйте для смазки только высококачественное чистое бесцветное масло.

Перед чисткой и смазкой машины выньте иглу и шпульный механизм и снимите приводной ремень. В первую очередь прочистите головку машины, удаляя скопившуюся грязь косметической ватной палочкой. Смажьте головку машины и несколько раз проверните маховое колесо, чтобы масло покрыло трущиеся детали.

После этого снимите игольную и задвижную пластины и, повернув машину набок, разберите механизм челнока, чтобы прочистить все детали под платформой. В деталях транспортера ткани скапливается больше всего пыли и оческов, так что эту часть механизма нужно очищать с особой тщательностью. Протирать челночный вал будет удобнее, если повернуть маховое колесо на пол-оборота. После протирки и смазки деталей платформы поставьте машину в нормальное положение, откройте боковой щиток в верхней части рукава, протрите все детали внутри рукава и смажьте их. На этом смазку можно считать оконченной. Чтобы масло равномерно распределилось на все детали машины, закройте щиток, наденьте приводной ремень и, подняв лапку, несколько секунд поворачивайте маховое колесо. Закончите работу, протерев рукав, головку, платформу и рабочий стол чистой сухой тряпкой. Чтобы убедиться в том, что машина работает хорошо, заправьте нитки и проложите строчку на небольшом лоскутке.

Во время чистки и смазки не наносите на детали машины большое количество масла, иначе его избыток будет пачкать нитки и ткань во время шитья. Для смазывания каждого вида механизмов достаточно 2-3 капель масла.

Иногда в работе швейной машины происходят сбои. Не спешите вызывать мастера, возможно, некоторые неполадки вы сумеете устранить самостоятельно.

Довольно часто возникают такие сбои в работе швейной машины, как обрыв игольной нити, обрыв челночной нити, пропуск стежков и стягивание шва.

Верхняя (игольная) нить может рваться по нескольким причинам. Первая и основная из них дефекты са-

мой нити. Внимательно осмотрите нитку. Если она имеет утолщения, узелки, иной технический брак, то она не годится для шитья. Не используйте также гнилые нитки, которые рвутся при малейшем натяжении.

Верхняя нить может также рваться из-за несоответствия нити и иглы по толщине, повреждения иглы. В некоторых случаях обрыв нити происходит по причине нарушения ее свободного хода, например, если нить зацепилась за прорезь катушки, нитенаправитель, диск регулятора натяжения нити. Нитка также будет все время рваться, если ее заправка произведена неверно. Обрыв верхней нити также случается из-за слишком сильного ее натяжения. В этом случае натяжение нити нужно слегка ослабить.

В некоторых случаях происходит обрыв челночной нити. Причинами этого сбоя могут быть нарушение целостности игольной пластины, низкое качество намотанной на шпульку нити, неправильное натяжение нижней нити, неверная заправка шпульки в шпульный колпачок и шпульного колпачка в швейную машину, нарушение равномерности вращения шпульки в шпульном колпачке (последнее бывает, когда в шпульный колпачок набиваются пух и пыль, мешающие свободному вращению шпульки).

Если во время шитья машина пропускает стежки, то первым делом проверьте правильность заправки верхней и нижней нитей и иглы. Этот же дефект возникает, когда игла слишком короткая. В таком случае попробуйте слегка опустить иглу, чтобы из игольной нити могла образовываться петля, достаточная для захвата челночной нити.

Если пропуски возникают при стачивании эластичных тканей, то причиной сбоя в работе может быть недостаточная толщина иглы - она делает в ткани слишком маленькие отверстия, через которые не проходят нити. При стачивании легкопробиваемых тканей причина пропуска швов может быть обратной: игла слишком толстая, она пробивает в ткани отверстия слишком большого диаметра и рвет материал.

Пропуск стежков может быть обусловлен неправильной регулировкой прижимной лапки. Если лапка установлена неровно или оказывает недостаточный нажим на ткань, то стежки могут быть пропущены.

Этот же дефект может возникнуть вследствие неравномерности или большой скорости работы машины. Если вы работаете на электрической швейной машине, постарайтесь шить не так быстро. При работе на машине с механическим приводом вращайте ручку или нажимайте на педаль равномерно, чтобы не было рывков.

Еще одним сбоем в работе швейной машины является стягивание шва, что в большинстве случаев вызвано неправильной регулировкой верхней или нижней нити или неверным подбором иглы. Стягивание ткани также может возникнуть, если толщина и марки игольной и челночной нитей не совпадают.

Шов будет стягиваться и в том случае, если механизм подачи ткани продвигает материал слишком быстро или вы при шитье сильно тянете ткань из-под прижимной лапки. Снизить скорость подачи материала можно, если во время шитья слегка придерживать ткань перед лапкой и позади нее.

Этот же дефект возникает, если механизм подачи ткани не справляется со своей задачей. Так бывает, например, при работе с легкорастяжимыми тканями или тканями с пропитками. В этом случае устранить неполадку можно, положив во время работы между зубчиками механизма и материалом полоску тонкой бумаги, а после проложения шва удалив ее.

Карнизы

Для того чтобы оформить убранство окна, необходимы карнизы. Их крепят по-разному: к стене над окном, к потолку, к боковым стенам. Карнизы предназначены не только для крепления штор. Если помещение имеет низкий потолок, то с помощью карнизов можно зрительно увеличить высоту комнаты. Для этого карнизы располагают как можно ближе к потолку.

Длина карниза также бывает разной. Чаще всего карниз делается такой длины, чтобы его концы лишь слегка выступали за пределы окна. В особых случаях длина карниза значительно превышает ширину оконного проема,

а порой его концы даже доходят до боковых стен. Этот прием, например, используется, если необходимо увеличить ширину окна и зрительно расширить помещение.

Крепить карнизы к стене можно с помощью специальных боковых кронштейнов. Если длина карниза превышает 2,6 м, то вам потребуется еще один дополнительный кронштейн, крепящийся посередине и не позволяющий карнизу прогибаться под тяжестью штор. Некоторые карнизы предназначены для крепления к потолку. В этом случае используются кронштейны специальной конструкции.

В продаже можно увидеть струнные карнизы, которые практически незаметны из-за висящих на них штор. На этих карнизах крючки для крепления штор расположены свободно. Ползковые карнизы снабжены направляющими для крючков. Чтобы прикрыть штанги и направляющие, используется багет. Он также выполняет и декоративные функции.

Если вы собираетесь украсить окно одновременно гардинами из тонкой ткани и плотными шторами, то приобретите двухрядный карниз. Трехрядная модель предназначена для крепления многослойных штор.

На багет некоторых карнизов приклеена липкая полоса. Это позволяет крепить на передней панели шторы особой конструкции, например ламбрекены.

Обычно карнизы имеют прямолинейную форму, хотя при желании можно приобрести карниз любой изогнутой формы. Такие карнизы идеально подходят для оформления эркеров, арочных дверных проемов, французских окон. Некоторые дизайнеры используют подобные карнизы и для оформления самых обычных прямоугольных окон, поскольку это позволяет им придать всему помещению оригинальный вид.

Чтобы можно было свободно сдвигать и раздвигать занавеси на окнах, карнизы снабжены специальными механическими приспособлениями. Можно даже купить карнизы, снабженные приводом и пультом дистанционного управления.

Перед тем как отправиться в магазин за покупками, определитесь со стилем и видом будущих занавесей и уже в соответствии с задуманным подбирайте карниз. Помимо

внешнего вида обратите внимание и на другие особенности. Посмотрите, имеет ли карниз достаточное количество штанг с крючками, проверьте, насколько легко двигаются крючки и кольца и как карниз гармонирует со стилем интерьера и выбранной вами тканью для штор.

Карнизы могут быть изготовлены из пластика, металла, дерева. Если штанги и направляющие закрыты багетом, то эта передняя панель может быть окрашена в различные цвета, отделана каменной крошкой, украшена разными рисунками. Большой популярностью пользуются карнизы в виде труб, на которые надеваются кольца подходящего цвета. Концы карнизов обычно оформлены в соответствии с определенным стилем и имеют вид стрел, цветов, шишек, змеек и т. д.

Покупая карниз, не забудьте приобрести и подходящие к нему аксессуары - кронштейны и держатели для штор. Последние часто имеют ту же форму, что и концы карнизов.

Любители классики могут дополнить интерьер коваными карнизами с искусственно состаренной поверхностью. Изыскано выглядят и карнизы из бронзы и латуни.

Деревянные карнизы превосходно сочетаются с интерьером разного стиля. Подобные карнизы будут уместны и в столовой, и в гостиной, и в кабинете, и на кухне. Особенно красиво они выглядят в помещении, оформленном в деревенском стиле.

Карнизы, изготовленные из натурального дерева, стоят дорого, поэтому, если вы не располагаете широкими финансовыми возможностями, можете вместо деревянных карнизов купить металлические, оклеенные пленкой, имитирующей различные породы дерева.

Если вы желаете оформить кухню небольшими занавесками, расположенными посередине окна, то используйте для этой цели съемные металлические прутки.

Когда нужно оформить окно занавесками из легких прозрачных тканей, остановите свой выбор на струнных карнизах. Такие карнизы практически незаметны и создают ощущение того, что легкие шторы буквально парят в воздухе. Чтобы со временем струны не провисали, покупайте современные модели карнизов, натяжение струн

в которых регулируется с помощью специального механизма.

Подъемные, так называемые французские, шторы крепятся на плоские приводные карнизы с блоком роликов, что позволяет при поднятии занавесей собирать их в буфы.

Приобретая карниз, обратите внимание, каким образом шторы будут крепиться к нему. Удобнее всего крепить штору с помощью небольших крючков и зажимов на кольца, нанизанные на трубу карниза. Если карниз тонкий, то его можно продеть через люверсы, расположенные в верхней части занавесок, или пропустить через кулиску. Шторы также можно крепить к карнизам с помощью петель из ткани, завязок, шнуров и прочих приспособлений.

Оборудование швейного уголка

Чтобы все инструменты и материалы во время шитья были всегда под рукой, необходимо оборудовать швейный уголок. Здесь можно поставить швейную машину, разместить все принадлежности для шитья, поставить стол для раскроя ткани, выделить место для ручных работ и глажения.

Мелкие швейные принадлежности (иголки, булавки, нитки, мел, пуговицы и т. д.) храните в одном месте в непосредственной близости от рабочего стола. Для этого подойдет большая шкатулка с множеством отделений или матерчатое панно с большим количеством карманов.

Вы сэкономите время и усилия, если во время работы расположите ножницы, булавки и иголки с правой стороны рабочего стола, а нитки и коробку с прочими мелкими швейными принадлежностями - с левой. Центральную часть рабочего стола оставляйте свободной во время работы - именно здесь вы сможете без труда разместить ткань для раскроя или уже выкроенные детали.

При обустройстве швейного уголка основным критерием, которым нужно руководствоваться, должно служить удобство. Швейная машинка должна стоять на столе высотой 75-80 см и шириной 60 см. Чтобы во время работы не уставать, приобретите вращающийся стул с регулируе-

мой высотой сиденья. Если сидеть за машиной вам будет неудобно, то вы будете постоянно испытывать напряжение и очень быстро устанете.

Гладильную доску во время работы также разместите в непосредственной близости от рабочего стола, тогда вам потребуется меньше усилий, чтобы переключать изделие с платформы швейной машины на гладильную доску и обратно.

После работы все швейные принадлежности уберите на предназначенные им места в шкафу или на полках. Иголки и булавки лучше всего хранить в специальных подушечках, ножницы и прочие инструменты - в коробках с крышками, кружево, резинки, молнии, тесьму и прочие виды фурнитуры - в шкатулках.

Чтобы шитье не утомляло вас, придерживайтесь нескольких простых правил, которые превратят вашу работу в удовольствие. Все эти правила касаются правильного использования швейных принадлежностей и следования техническим нормам во время шитья. Начиная шить, разместите все необходимое так близко, чтобы вы могли достать, не вставая с места. Если вам придется за каждым инструментом вскакивать со стула или идти в другую комнату, то вы очень быстро утомитесь, хотя работа не будет сделана даже наполовину.

Сидя на стуле, займите такое положение, которое покажется вам удобным и не будет стеснять дыхание и сжимать внутренние органы. Если же вы будете работать, скрючившись над столом, то неправильное положение тела может привести даже к серьезным заболеваниям органов дыхания, пищеварительного тракта и т. д.

Швейная машина должна быть размещена таким образом, чтобы расстояние от глаз до прокладываемой строчки было не более 25-30 см. Чтобы глаза и мышцы тела не уставали, время от времени отвлекайтесь от шитья и проделывайте небольшой комплекс легких физических упражнений, которые снимают напряжение и помогают расслабиться.

Немаловажно также подобрать правильное освещение рабочего места. Все швейные работы желательно выполнять при дневном освещении или при лампах дневного

света. Искусственный свет должен равномерно распределяться по всей комнате, что достигается путем использования местного и общего освещения. Проследите за тем, чтобы свет падал с левой стороны или спереди и не был направлен прямо в глаза.

Иголки для ручного шитья также всегда должны быть под рукой. Меняйте их в зависимости от плотности ткани. Следите за тем, чтобы иглы всегда оставались острыми. Иглами с затупившимися кончиками неудобно работать: они плохо прокалывают ткань, цепляют и рвут волокна. Не пользуйтесь также ржавыми или погнутыми иглами.

При шитье помните, что иголки и булавки представляют собой потенциальную опасность для человека, так что не оставляйте их на столе, а всегда втыкайте в мягкую игольницу. Чтобы работать было удобно, рассортируйте иголки по длине и толщине и храните отдельно. Булавки разумнее всего разместить в коробочке с плотно закрывающейся крышкой. Не храните иголки и булавки в помещении с повышенной влажностью воздуха, иначе они заржавеют.

У некоторых швей имеется привычка во время работы брать в рот иголки и булавки. Ни в коем случае не делайте этого, помните, что иголку можно случайно проглотить, что чревато очень серьезными последствиями. Кстати говоря, подобная опасная привычка возникает чаще всего из-за неправильно оборудованного рабочего места. Если под рукой всегда будет мягкая подушечка-игольница, то вы в любой момент можете воткнуть в нее иглу, вместо того чтобы брать ее в рот.

Во время шитья используйте все предметы точно по назначению. Раскраивать ткань, например, необходимо портновскими ножницами, а не ножницами для рукоделия. Если вы будете использовать ножницы с короткими лезвиями, то обрезанный ими край будет неровным. Никогда не используйте для работы тупые ножницы. Резать ими тяжело, а отрезанный край получается неровным.

Ножницы, как и другие режущие инструменты, нуждаются в особом уходе. С них нужно вовремя удалять все загрязнения и периодически точить их. Помните, что портновские ножницы предназначены только для рас-

кроя ткани, так что не режьте ими бумагу, иначе они быстро затупятся. Чтобы лезвия ножниц не покрылись ржавчиной, храните их в сухом месте.

Следите также за состоянием утюга: его терморегулятор должен быть исправным, а подошва - чистой и гладкой. Чтобы на подошве утюга не появились трудноудаляемые пятна, время от времени осматривайте рабочую поверхность и, если это необходимо, очищайте ее с п о м о щ ь ю специальных средств. Не гладьте изделие, если на подошве утюга имеются царапины и заусенцы. Эти дефекты могут стать причиной появления затяжек на ткани во время глажения.

Гладить удобнее всего на гладильной доске. Длительная эксплуатация сказывается на тканевом покрытии такой д о с к и не лучшим о б р а з о м : ткань п о к р ы в а е т с я потеками и пятнами. Время от времени тканевое покрытие на гладильной доске нужно менять, иначе при утюжке на светлой ткани могут остаться следы.

Во время шитья соблюдайте порядок и аккуратность. Сразу после раскроя ткани соберите тканевые остатки, нитки и иные отходы в специальный пакет, тогда мусор не будет загромождать рабочую поверхность стола, а после работы не придется убираться.

Азбука швейных работ

Чтобы сшить любые, даже самые простые шторы, необходимо овладеть некоторыми навыками снятия мерок, раскроя, выполнения ручных швов и машинных строчек, глажения. В этой главе вы и ознакомитесь с последовательностью и правильностью выполнения таких операций. Данная информация будет полезна и опытным швеям, поскольку не исключено, что некоторые швейные работы они делают неправильно, а потому затрачивают много времени и сил. Аккуратно и верно проведенные швейные работы дают прекрасный результат: вы получите замечательное изделие, сшитое своими руками, и при этом не слишком сильно устанете.

Проведение замеров

Проведение замеров - очень важный этап при пошиве штор. Если мерки будут сняты с ошибкой, шторы получатся короче или длиннее необходимого и дорогой материал будет испорчен.

Для снятия мерок с окна обычно используют мягкую сантиметровую ленту или рулетку. Сантиметровая лента подходит для снятия мерок с криволинейных поверхностей, а прямолинейные обмеривают рулеткой.

Возможно, в некоторых случаях вам потребуются деревянные или прозрачные пластиковые линейки для более точного измерения, они же используются в качестве направляющей при раскрое ткани с помощью роликового резца.

Рекомендуется сначала снять мерки с окна, рассчитать в соответствии с выбранной моделью нужное количество ткани и только после этого отправляться в магазин за покупками.

Чтобы рассчитать необходимое количество ткани, измерьте окно от карниза до пола или до того места, где будут заканчиваться шторы. Прибавьте к полученной длине приблизительно 25 см - они пойдут на подшивку верха и

Немаловажна также и ширина штор. Чтобы определиться с этой величиной, измерьте ширину карниза. Вспомните, каким именно образом вы собираетесь драпировать шторы. Если ваша модель требует драпировки с помощью шторной тесьмы, то исходная ширина ткани должна быть как минимум в 2,5 раза шире планируемой ширины шторы, а если полотно будет крепиться на люверсы или петли - всего в 1,5 раза больше планируемой ширины шторы, а то и меньше. Не забудьте прибавить с каждой стороны по 5 см на кромку. При покупке ткани обратите внимание на ее ширину. Если вы планируете сделать шторы с множеством сборок и драпировок, вам, возможно, потребуется приобрести несколько длин в соответствии с расчетом количества полотен для каждой шторы.

Раскрой

Перед началом раскроя ткань необходимо подготовить: проверить, нет ли на материале дефектов (пятен, небольших дырочек, разноцветия, утолщения нити и т. д.), определить, где лицевая сторона, а где изнаночная, отметить направление ворса или рисунка. Если на ткани имеется дефект, обязательно пометьте это место мелом или ниткой, а при раскрое следите за тем, чтобы дефект остался между деталями кроя и выпал с обрезками тканей.

У некоторых видов ткани проблематично определить лицевую и изнаночную стороны. Если у вас возникла такая проблема, внимательно осмотрите материал при ярком свете. На лицевой стороне, как правило, рисунок более яркий и четкий, ворс плотный и равномерный, а фактура и отделка более четко выражены. Если же все эти параметры с обеих сторон ткани кажутся одинаковыми, обратите внимание на переплетение. В тканях с диагональным переплетением на лицевой стороне диагонали направлены снизу вверх и слева направо. Также имейте в виду, что мелкие дефекты ткачества (обрывки нитей, мелкие волокна, узелки) выводятся на изнаночную сторону.

Определить лицевую и изнаночную стороны ткани также помогут прокоды, имеющиеся на кромке ткани, - они

направлены с изнаночной на лицевую сторону. Чтобы не ошибиться при раскрое, пометьте изнаночную сторону ткани мелом.

Обратите внимание на лицевую и изнаночную стороны еще при покупке материала. В магазине ткани в рулонах сложены вдвое в долевом направлении: шелковые - лицевой стороной наружу, шерстяные - лицевой стороной внутрь.

Некоторые ткани перед раскроем нуждаются в специальной обработке - decatировании. Дело в том, что отдельные разновидности материала после стирки дают усадку по длине и ширине. Если сшить изделие из такой ткани без предварительного увлажнения, то уже после первой стирки шторы станут короткими, и их придется выбросить. Поэтому во избежание неприятностей подобного рода перед раскроем обязательно decatируйте ткань.

Под decatированием понимают процесс увлажнения, пропаривания ткани и ее последующую сушку. Сделать это можно следующим образом: равномерно увлажните ткань из пульверизатора, а затем прогладьте через несколько слоев марли в долевом направлении до полного высыхания. Однако этот способ decatирования хорош только для шерстяных тканей. Если вы приобрели ткань из искусственного волокна, то смочите ее в воде, слегка отожмите, заверните в сухую и чистую простыню, а через 2-3 часа разверните и прогладьте горячим утюгом с изнаночной стороны.

Если на ткани имеется набивной рисунок, то перед decatированием обязательно проверьте на небольшом кусочке ткани, не остаются ли на материале разводы от воды. *Шерстяные, полушерстяные* и некоторые разновидности *шелковых* тканей можно decatировать следующим образом: завернуть ткань в смоченную в кисло-соленом растворе (на 2 литра теплой воды - 1 столовая ложка уксуса и 1 чайная ложка соли) простыню и оставить на 10-12 часов, затем развернуть, сложить вдвое по долевой нити лицевой стороной внутрь, совмещая кромки, и прогладить с изнанки через сухую марлю.

Ткани из *натурального шелка* дают незначительную усадку. Поэтому перед раскроем их достаточно прогладить

утюгом с паром или сухим утюгом через влажную марлю. *Креповые* ткани лучше всего продекатировать: завернуть в простыню, смоченную в слабом растворе желатина, а через 2-3 часа прогладить еще влажными с изнаночной стороны.

Шелковые креповые и штапельные ткани смочите в теплой воде с добавлением уксуса, отожмите, не выкручивая, а затем высушите в тени. Во время сушки следите за тем, чтобы ткань не провисала и не растягивалась. Сухую ткань сложите вдвое по долевой нити и прогладьте с изнаночной стороны.

Ткани с лавсаном прогладьте с изнанки умеренно нагретым утюгом через влажную марлю или фланель.

Льняные ткани замочите в горячей воде, через 10 минут отожмите, просушите и слегка влажными прогладьте с изнаночной стороны.

Хлопчатобумажные ткани слегка увлажните, сбрызнув из пульверизатора, а затем прогладьте с изнаночной стороны по долевой нити.

Ткани из синтетических материалов могут давать усадку не при увлажнении, а при воздействии на них горячего утюга. Поэтому обязательно прогладьте их с изнанки перед раскроем.

Случается так, что у купленной ткани обнаруживается дефект - перекося нитей. Изделие из такой ткани обычно выглядит перекошенным, швы искривляются. Если вы заметили дефект сразу после покупки ткани, непременно обратитесь в магазин, чтобы вам обменяли отрез на ткань без дефекта или вернули деньги. Если же ткань куплена давно и магазинный чек не сохранился, можно попытаться исправить этот дефект самостоятельно. Выдерните вдоль среза ткани уточную нить, а затем сложите ткань вдвое в долевом направлении, совмещая ее по линии, отмеченной выдернутой нитью, и по кромкам. Сколите ткань в таком положении по краям и кромкам булавками, а затем прогладьте через мокрую марлю, расправляя и перетягивая ее. Таким образом вы сможете добиться совпадения долевых и поперечных нитей в верхней и нижней частях полотна. Задачу можно считать выполненной, если слабина и заломы на ткани исчезнут.

Перед раскладкой лекал обязательно примите во внимание характер и расположение рисунка, размер и симметричность клеток и полос, направление ворса. В идеале обе шторы должны быть абсолютно идентичными, во всяком случае, рисунок на них должен совпадать.

Если вы собираетесь шить шторы из ворсовой ткани, проследите за тем, чтобы при крое ворс на всех деталях был направлен в одну сторону, иначе шторы будут выглядеть так, словно они сшиты из ткани двух разных оттенков. Определить направление ворса не составит труда - достаточно провести рукой вдоль полотна. При движении руки по направлению ворса след выглядит гладким и блестящим, а против ворса - слегка шероховатым, более глубокого оттенка, матовым. Чтобы не перепутать направление ворса, перед раскроем нарисуйте с изнаночной стороны ткани несколько стрелок по его направлению.

Раскрой штор несколько отличается от обычного. Шторы, как правило, состоят из двух больших полотен. Их нужно выкраивать в первую очередь. Мелкие детали выкраивают из остатков ткани, соблюдая совместимость направления долевой линии на деталях выкройки с направлением долевой нити на ткани. Помните, что все лекала вырезаются без учета припусков на швы, поэтому, раскладывая бумажные выкройки на ткани, следите за тем, чтобы хватило места для обмеловки припусков на швы непосредственно на ткани. Раскладывать детали и проводить обмеловку нужно с изнаночной стороны материала.

Перед раскроем сложите ткани лицевой стороной внутрь кромка к кромке и сколите по краям булавками: так можно избежать перекоса ткани во время раскроя, что особенно важно при выкраивании мелких деталей. Если шторы шьются из ткани в клетку, полоску или с крупным рисунком, сложите ткань таким образом, чтобы рисунок совпадал, и сколите по линии совмещения булавками.

На тканях с односторонним рисунком, ворсом или асимметричной клеткой всегда располагайте лекала в одном направлении.

Обмеловав контуры деталей выкройки, уберите лекала и проведите вторую линию, симметричную первой, с учетом припусков на швы. Как уже говорилось, на подгибку

верха и низа штор необходимо по 12,5 см, на о б р а б о т к у боковых срезов - по 5 см. В мелких деталях припуски на швы должны быть равны 1,5-2 см.

Вырежьте детали по второй линии с учетом припусков на швы.

Для раскроя плотной ткани или нескольких одинаковых деталей разумнее всего использовать резец с вращающейся головкой. Чтобы не порезать поверхность стола, непременно воспользуйтесь специальным защитным ковриком.

Если ткань сильно сыплется, производите раскрой фестонными ножницами, дающими зигзагообразный срез, препятствующий осыпанию ткани. Ткань обычной толщины раскраивайте портняжными ножницами.

Когда раскрой будет закончен, удалите ножницами для рукоделия мелкие ниточки со срезов.

Ручные стежки и швы

Даже если в вашем распоряжении суперсовременная швейная машина, вы все равно должны уметь выполнять ручные стежки и швы. Некоторые виды работ, например сметывание или подшивка низа изделия, делаются только вручную. Ручные швы и стежки могут пригодиться вам и в том случае, если для отделки штор используется ткань, которая требует очень деликатного обращения. -

Для шитья выберите иглу таким образом, чтобы она соответствовала толщине ткани, легко прокалывала материал, не ломалась, не гнулась и при этом вам было удобно ею работать.

Начинающим швеям не всегда удастся с первого раза вставить нитку в иголку. Проще всего это сделать так. Обрежьте конец вдеваемой нитки острыми ножницами под углом 45°. Возьмите иглу в левую руку и держите ее так, чтобы ушко находилось на уровне глаз. Правой рукой вставьте нитку в иголку. Завяжите один из концов нитки узелком, а второй оставьте свободным. Его длина должна быть не менее 7,5-10 см, иначе во время шитья он может выскользнуть из ушка иглы.

Шов «вперед иголку»

Шов «вперед иголку» - это самый распространенный ручной шов. Он применяется для временного скрепления



Рис. 7. Шов «вперед иголку»

деталей при подготовке к примерке или для выполнения более качественного машинного шва. Этим же швом на ткани принято обозначать контурные линии деталей, контрольные метки, исходные конструктивные линии и т. д. Кроме того, данный вид шва применяется для выполнения сборок, складок, а также для штопки.

Длина стежков может быть разной и зависит от назначения шва:

- для сметывания деталей с посадкой - 0,75-1 см;
- для сметывания деталей без посадки - 1,5-2 см;
- для заметывания краев изделия - 2-3 см;
- для обозначения меток, контурных линий и т. д. - 1-2 см.

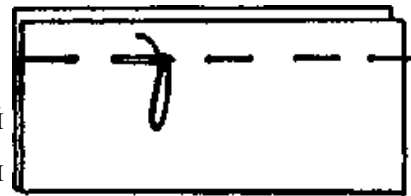
Шов, как и остальные ручные швы, за исключением шва «козлик», выполняется справа налево. По месту приложения будущего шва сделайте в ткани несколько проколов иголкой, а затем протяните нитку сразу через все проколы. Стежки должны быть одинаковой длины как с лицевой, так и с изнаночной сторон материала.

Чтобы выполнить сборку, проложите два одинаковых параллельных друг другу шва на расстоянии 5-10 мм друг от друга. Придерживая одной рукой свободные концы нитей, второй рукой передвиньте по ним ткань, чтобы получилась сборка. Присобрав ткань до получения детали нужной ширины, закрепите нитки.

Шов «назад иголку»



Это самый прочный из всех ручных швов. Его используют, если по каким-либо причинам проложить машинную строчку оказывается невозможно. Для выполнения

Рис 8 Шов «назад иголку»

ния этого шва сделайте один обычный стежок, а затем проколите ткань на 3 мм позади того места, откуда вышла игла при выполнении предыдущего стежка. Все последующие стежки выполняйте таким же образом, следя за тем, чтобы стежки были одинаковой длины, а строчка получалась ровной.

Шов через край

Эта разновидность ручного шва обычно используется при соединении двух кромок деталей. Как правило, шов выполняют тонкой шелковистой ниткой и тонкой иглой, прокалывая одновременно сразу два слоя ткани на расстоянии 0,3-0,4 см от края. Выполняя этот шов, располагайте стежки на одинаковом расстоянии друг от друга и сильнее затягивайте нить.

При помощи этого шва можно получить соединения разного вида. Можно выполнить узкие, почти незаметные стежки. Так, например, пришивают кружева к изделию. Когда требуется соединить две детали из кожи, замши или искусственного меха, то их сшивают встык.

Если соединение деталей должно быть особенно прочным, стежки прокладывают в двух направлениях.



Рис. 9. Шов через край: а - соединение двух деталей; б - соединение встык; в - шов, выполненный в двух направлениях

Обкидной шов

Обкидной шов также выполняется через край, причем прокол иглой делают с изнаночной стороны на лицевую на расстоянии не более 5 мм от края. Этот ручной шов заменяет машинную обработку срезов ткани и используется для предотвращения ее осыпания. Чтобы шов был ров-

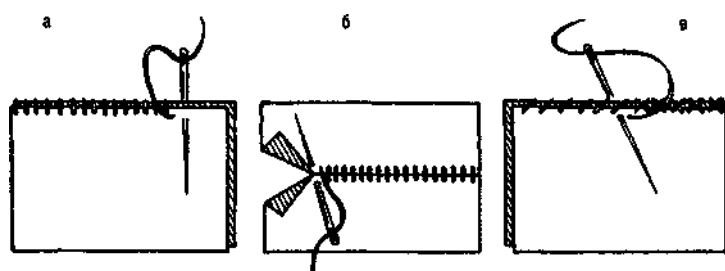

Рис. 10. Обметочный шов: а - обычный; б - крестообразный

ным и красивым, а нити не сыпались, располагайте стежки на одинаковом расстоянии друг от друга и следите за тем, чтобы они не были слишком короткими.

Если таким образом вы собираетесь обработать срезы очень тонкой и легкоосыпающейся ткани, подогните их на небольшую величину. Этот же шов часто используется для декоративного обметывания срезов, но в последнем случае применяются крестообразные стежки, которые получаются, когда строчку прокладывают в двух направлениях.

Потайной подшивочный шов

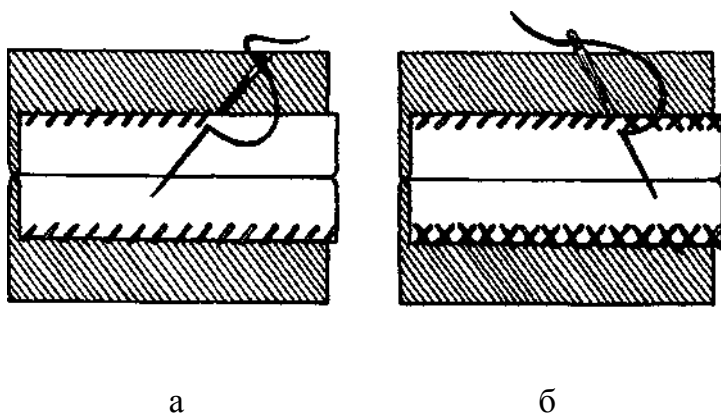
Этот шов, как следует из названия, используется для подшива низа изделия, причем с лицевой и изнаночной сторон он остается незаметным. Его используют для прикрепления подогнутого края, в частности, таким образом обрабатывается низ штор.

Сначала нужно подогнуть весь припуск на подгиб и приметать его на расстоянии 0,5-1 см от сгиба сметочным швом. После этого необходимо подогнуть срез на 0,5-1 см и приметать на расстоянии 0,2-0,3 см от второго сгиба.

Для выполнения потайного шва закрепите нитку, а затем сделайте первый стежок, захватывая 1-2 нити нижней ткани, проколите



Рис. 11. Потайной пошивочный

ткань в месте сгиба, пропустите иголку внутри подгиба на 5 мм и выведите ее наружу в месте сгиба. Вновь сделайте стежок, захватив 1-2 нити нижней ткани, и повторите все действия. При этом нитка проходит внутри подгиба обрезаемого края, и стежки остаются практически незаметными. Потайной шов всегда выполняют очень тонкими нитками, подобранными в тон к изделию. Лучше всего использовать шелковые нитки. При шитье нитки нельзя натягивать.

Шов «козлик»

Шов «козлик», представляющий собой крестообразные стежки, применяется для подшивания низа изделия и других подогнутых срезов деталей из толстых нес्यпучих тканей. Крестообразные стежки также используются для временного прикрепления мелких деталей изделия к более крупным. Например, крестообразными стежками крепят к шторам крупные декоративные навесные петли. Этот же вид шва иногда используется в качестве декоративного для отделки изделия. В таком случае рекомендуется использовать нитки другого цвета, чтобы шов хорошо выделялся на ткани.

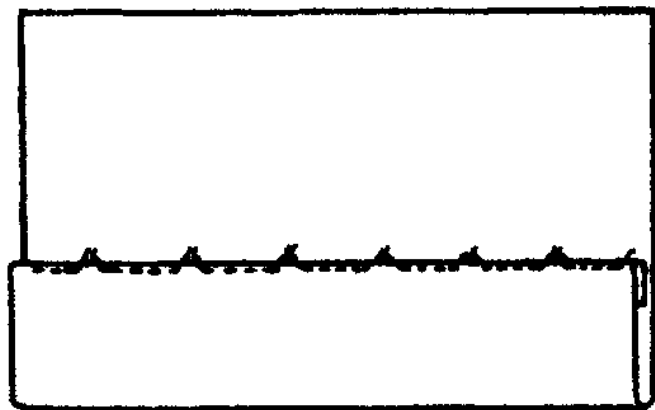
Шов «козлик» прокладывается слева направо, а проколы делают справа налево, чередуя проколы по основной ткани и подогнутому краю. Если вы хотите, чтобы стежки оставались незаметными с лицевой стороны изделия, не прокалывайте основную ткань насквозь, а всего лишь захватывайте 1-2 нити. При выполнении шва «козлик» длина стежка должна быть равной 0,5-0,7 см.



Рис. 12. Шов «козлик»

Пришивание пуговиц

Пуговицы довольно редко выступают в качестве декоративной отделки штор, но все же такое случается, поэтому необходимо научиться правильно пришивать их. Де

лать это нужно сложенной вдвое ниткой. Закрепите нитку с изнаночной стороны, проткните ткань иглой и выньте ее с лицевой стороны. Приложите пуговицу к изделию в этом месте, а затем, втыкая иголку с ниткой в отверстия пуговицы, пришейте ее к ткани.

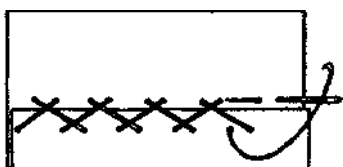
Пуговица будет лучше держаться, если после пришивания слегка приподнять ее над тканью и обмотать ниткой стежки. Затем нужно снова вывести нитку на изнаночную сторону и закрепить ее с изнанки. После этого необходимо отрезать лишний конец нитки.

Машинные швы

Большая часть швейных работ выполняется на **Швейной** машине. С ее помощью можно получить не только более красивую, чем при ручном шитье, но и более прочную, выдерживающую большие нагрузки строчку.

Еще до начала работ на швейной машине проверьте на небольшом лоскутке качество строчки. Строчка считается идеальной, когда верхняя и нижняя нити натянуты равномерно, а узелок стежка образовывается точно в середине соединяемых слоев ткани. Если верхняя или нижняя нити видны с противоположной стороны материала; необходимо отрегулировать степень их натяжения, чтобы дефект исчез.

Все виды машинных швов принято делить на три типа: соединительные, краевые и отделочные. Отделочные швы выполняют на специально оборудованных машинах, а о соединительных и краевых швах будет рассказано подробно.

Соединительные швы

Соединительные швы выполняют, если необходимо соединить две или несколько деталей изделия. *Стачной* шов выполняется так: сложите две детали лицевыми сторонами, скрепите их булавками вдоль линии шва, а затем положите изделие под иглу швейной машины с левой стороны таким образом, чтобы срезы были направлены вправо. Проложите шов на расстоянии 0,5 К - 02 см от срезов, вынимая



Рис. 17. Запошивочный шов

расправьте шов, обогните большим припуском меньший, подогните больший срез внутрь и проложите строчку на расстоянии 0,1-0,2 см от сгиба припуска.

Краевые швы

Краевые швы предназначены для обработки краев изделия. Самым распространенным из них является *обтачной*. Его применяют в том случае, если требуется соединить детали изделия таким образом, чтобы шов располагался по их краю, а срезы оказались внутри него.

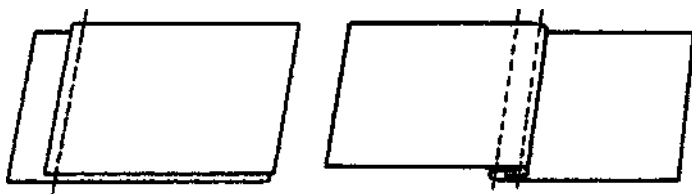
Сложите детали лицевыми сторонами внутрь и соедините стачным швом. Затем выверните их на лицевую сторону, хорошо расправьте шов и выметайте, чтобы образовался переходный кант, который позволяет сделать шов соединения незаметным снаружи. Выполнить переходный кант можно за счет верхней детали, если передвинуть ее таким образом, чтобы она на 0,1-0,2 см переходила на сторону нижней детали. Ширина обтачного шва из неосыпающейся ткани равна 0,3-0,5 см, а из осыпающейся - 0,4-0,7 см.

Для подшива низа изделия часто используется *шов вподгибку с закрытым срезом*. Для выполнения этого шва обрезной край изделия подогните на изнаночную сторону на 0,7-1 см, приутюжьте, а затем весь припуск на подшивку перегните на изнаночную сторону и проложите машинную строчку около самого сгиба. Ширина верхнего подгиба шва 1,5 до 5 см.



Рис. 18. Шов вподгибку с закрытым срезом

Московский шов является разновидностью этого шва. Он отличается от обычного шва вподгибку с закрытым срезом только тем, что подгиб закрепляется двойной машинной строчкой.

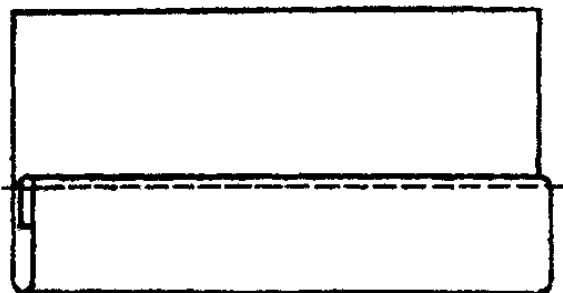

Рис. 19. Московский шов

Окантовочный шов может выполняться как с открытым, так и с закрытым срезом. Первую разновидность шва используют для обработки срезов деталей, которые затем настрачиваются на другие детали. Этим же швом можно обработать края изделия из плотной ткани.

Сначала выкроите по косой (под углом в 45° к направлению нити основы) полоску ткани шириной 2,5 см -тройная ширина окантовки плюс 1,5 см. Приложите обтачку к срезу изделия лицо к лицу, притачайте, а затем оберните обтачкой срез изделия, сколите булавками или приметайте и пристрочите с лицевой стороны в шов притачивания.

Если вы шьете шторы из плотной ткани, то открытый срез можно обработать окантовочным швом из подкладочной ткани и подшить к изделию вручную за каждый стежок машинной строчки.

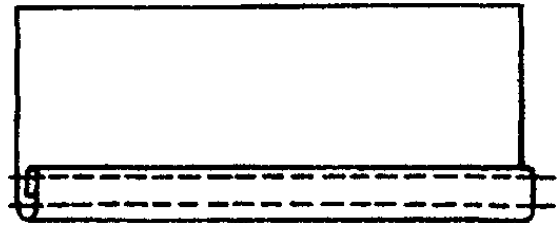
Окантовочный шов с закрытым срезом выполняется подобным образом, только обтачку нужно выкроить более широкой (не менее 5 см). Сложите обтачку вдвое, приутюжьте, затем наложите на лицевую сторону детали срезами к обрабатываемому срезу, сколите булавками или приметайте и притачайте на расстоянии 0,7 см от края. Обогните полоской



Рис. 20. Окантовочный шов

ночной стороны сметочным швом. Еще раз приутюжьте и проложите вторую машинную строчку в шов притачивания или же закрепите обтачку с изнаночной стороны вручную потайным швом.

Шов «зигзаг»

Многие швейные машины имеют возможность выполнять шов зигзаг. Он используется для декоративной строчки, стачивания деталей из легкорастяжимых тканей, обметки срезов. Вы можете легко менять ширину шва - от 1-2 мм до 3-4 мм, делать его более плотным или разреженным - все это позволяют функции швейной машины. В некоторых случаях шов «зигзаг» используется для де-

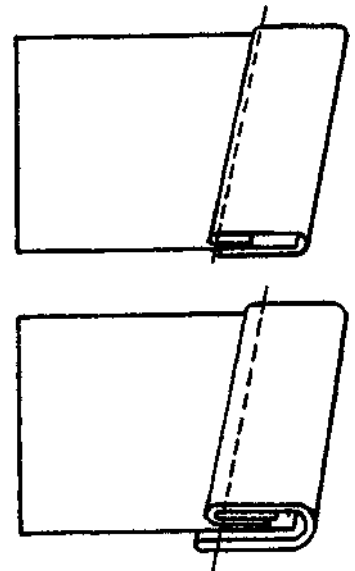

Рис. 21. Шов «зигзаг»

коративной отделки изделия, к примеру, таким образом настрачивают аппликацию. Декоративный шов обычно выполняется цветными нитками.

Когда шов «зигзаг» используется в качестве обметочного, строчку выполняют по самому краю среза. Если вы шьете изделие из очень тонкой и легкоосыпающейся ткани, то для обработки среза выполните обметку на небольшом (0,1-0,2 см) расстоянии от края. Подобная обметка предохраняет срезы от осыпания, но не делает их жесткими и заметными с лицевой стороны изделия.

Правила стачивания

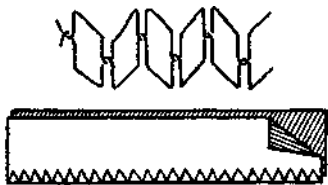
Чтобы машинные швы выглядели красивыми, необходимо следовать некоторым правилам стачивания:

- перед проложением машинной строчки сколите детали вместе булавками, закрепляя их ровно по линии шва так, чтобы их головки были направлены вправо от прижимной лапки и швейной машины, или же сметайте; это

позволит не опасаться, что во время проложения машинной строчки детали сдвинутся;

- прокладывайте машинную строчку со стороны менее растягивающейся и не имеющей посадки детали;

- при стачивании детали должны располагаться с левой стороны от иглы, а припуски на швы - с правой;

- припуски на швы нужно делать по возможности равной ширины, тогда при стачивании деталей можно будет совмещать срезы;

- строчки должны быть ровными и проходящими строго по намеченной линии; кривые швы не только некрасиво выглядят, но и создают на поверхности изделия вздутия и затяжки;

- для выполнения прямой строчки воспользуйтесь вспомогательными средствами: в частности, для контроля за прямолинейностью шва можно использовать край станины швейной машины или край прижимной лапки; имеется также специальное приспособление - краевая линейка, с помощью которой легко сохранять во время стачивания нужное расстояние между краем и линией пристачивания;

- в начале и конце строчки нужно делать несколько закрепляющих стежков в обратную сторону хода шва, что позволит ему не распускаться; если сделать это по каким-либо причинам невозможно, закрепите шов, завязав концы ниток в узелок, продев концы иглой в незаметное место и коротко обрезав; концы верхних ниток вытяните на изнаночную сторону и закрепите с изнанки;

- если вы соединяете детали разной величины, то прокладывайте строчку со стороны меньшей детали;

- для выполнения закругленного шва сократите длину стежков и прокладывайте шов на малой скорости; продвигайте материал под иглу, слегка натягивая его в нужном месте;

- при выполнении поворота на углу изделия, проложив строчку до угла, остановите машину с опущенной в ткань иглой, поднимите прижимную лапку, поверните ткань на нужный угол, опустите лапку и продолжайте шить;

- при стачивании деталей криволинейной формы лишние припуски на швы подрезают, чтобы они не стягивали

ткань; иногда на припусках требуется делать рассечки, не доходящие до строчки на 0,5 см; чем больше изогнут шов, тем больше рассечек нужно сделать;

- при стачивании двух деталей, одна из которых имеет сборку, прокладывайте строчку по наборенной детали: если сборка располагается сверху, при стачивании лапка смещает ткань, и равномерность сборки нарушается;

- чтобы выполнить сборку, проложите по обеим сторонам намеченной линии две параллельные строчки на расстоянии 0,5 см друг от друга, а затем, одновременно стягивая обе нити, равномерно распределите сборку; во время стачивания прокладывайте шов между двумя строчками сборки;

- при стачивании деталей из бархата срезы нужно предварительно сметать двумя параллельными швами, а затем проложить машинную строчку между ними;

- детали из бархата или вельвета стачивайте при слабом натяжении нитей;

- отделочные строчки, как правило, выполняются с лицевой стороны изделия, но если для отделки используются люрекс или толстые нити типа «ирис», то их заправляют в челнок, а строчку прокладывают с изнанки;

- при соединении изделий из трикотажа или тканей с металлизированной нитью под строчку подкладывайте полоски тонкой бумаги: это позволит избежать выдергивания нитей из ткани и появления затяжек.

Утюжка

Утюжка - это не менее важный процесс, чем шитье. Изделие только в том случае будет выглядеть профессионально выполненным, если вы не будете в процессе его пошива пренебрегать утюгом.

Чтобы работать было легче, используйте утюг с терморегулятором и проутюжельник - кусок ткани, через которую гладят изделие. Традиционно в качестве проутюжельника используется марля, хотя возможно гладить изделие через хлопчатобумажную или льняную ткань белого цвета.

В некоторых случаях требуется использовать проутюжельники особого вида. Бархатный проутюжельник, на-

пример, используется для глажки ворсовых тканей или тканей с рельефной поверхностью. В этом случае положите проутюжельник на гладильную доску лицевой стороной вверх, накройте его лицевой стороной изделия, сверху опять прикройте проутюжельником из ворсовой ткани и прогладьте изделие, не нажимая сильно на утюг.

Увлажнять проутюжельник можно, смачивая его в чистой воде и тщательно отжимая, или же с помощью пульверизатора. Каждый шов нужно утюжить до полного высыхания ткани.

В некоторых случаях при утюжке припуск на швы отпечатывается с лицевой стороны изделия. Чтобы этого не происходило, подкладывайте под шов плотную бумагу.

На тонких тканях швы можно заутюживать в одну сторону, но на толстых тканях их всегда разутюживают.

Перед влажно-тепловой обработкой удалите с изделия все пометки мелом, булавки и нитки сметывания. Если необходимо проутюжить по ниткам сметывания, то используйте для сметывания только шелковые тонкие нитки.

Утюжку выметанных деталей выполняйте в два приема. Сначала слегка приутюжьте ткань, чтобы деталь обрела форму, затем удалите нитки сметывания и выполните окончательное приутюживание с увлажнением.

Шелковые ткани утюжьте без увлажнения, т. к. на некоторых видах ткани вода оставляет следы. Если же ткань не удастся разгладить, накройте ее сухим проутюжельником, сбрызните его из пульверизатора, чтобы на ткани не образовались мокрые пятна, а затем прогладьте утюгом.

Хлопчатобумажные и льняные ткани можно гладить без проутюжельника, предварительно сбрызнув их водой из пульверизатора.

Всегда утюжьте изделие вдоль направления долевой нити, а ворсовые ткани - вдоль направления ворса. Вытачки, складки и швы не утюжьте до тех пор, пока не убедитесь, что они выполнены правильно.

Если некоторые детали изделия требуют особой жесткости, их укрепляют с помощью клеевых прокладок. Клеевые материалы покрыты с одной стороны клеем, который плавится под действием высокой температуры и на-

дежно приклеивает прокладку к ткани. Но проблема в том, что довольно часто такие прокладки пачкают подошву утюга и гладильную доску клеем. Чтобы гладильная доска во время проведения этой операции оставалась чистой, подложите под ткань алюминиевую фольгу, которая будет отражать пар и тепло. Кстати, это позволит приклеить прокладку к ткани более надежно.

Если же подошва утюга выпачкалась плавким клеем, очистите ее с помощью специального средства - карандаша для очистки подошвы утюга. Если такого средства у вас под рукой не оказалось, очистите утюг с помощью старого бабушкиного способа: насыпьте на лист воощенной бумаги слой соли, прикройте его вторым листом воощенной бумаги и проглаживайте получившийся «бутерброд» до тех пор, пока подошва утюга не станет чистой.

Если утюжение проведено неправильно, то изделие выглядит не слишком привлекательно: на его лицевой стороне остаются отпечатки от подогнутых краев, имеются залоснившиеся места (ласы), в неположенных местах образуются некрасивые складки. Можно, конечно, устранить дефекты глажки, но лучше все работы выполнять правильно, тогда и переделывать ничего не придется.

Чтобы удалить отпечатки подогнутых краев на лицевой стороне изделия, положите изделие изнаночной стороной вверх и прогладьте ткань под краем припуска на подгиб носиком утюга.

Ласы можно удалить следующим способом: сложите проутюжельник вдвое и смочите в слабом растворе уксуса (1-2 столовые ложки на 1 литр воды), наложите проутюжельник на залоснившиеся места и отпарьте, слегка прикасаясь к ткани утюгом. Пар, образывающийся при этом, поднимет заглаженные волокна ткани, и блеск исчезнет. Хотелось бы предупредить - не все виды красителей ткани одинаково хорошо контактируют с уксусом, поэтому перед началом обработки Проверьте ткань на прочность окраса на небольшом лоскутке.

Удалить следы неверно заглаженных складок можно с помощью мокрого проутюжельника. Расправьте ткань, накройте ее проутюжельником и прогладьте горячим утюгом до полного высыхания. Если следы от складок остаются-

ся заметными, нанесите с помощью губки на ткань слабый уксусный раствор и еще раз прогладьте изделие через проутюжельник.

Если вы будете строго придерживаться рекомендаций по пошиву изделия, то ваши шторы будут верхом совершенства - даже при тщательном осмотре их будет невозможно отличить от выполненных профессионалом. Плохо сшитые шторы, напротив, не прибавят шарма помещению и даже способны вообще испортить интерьер комнаты.

Занавески, шторы, гардины

Первые занавески появились давным-давно - еще в те времена, когда в человеческом жилье впервые появилось окно. Через него проходили свежий воздух и свет, но, к сожалению, оно не препятствовало сквознякам и любопытным взглядам. Вот тогда люди и придумали вешать на окна занавеси, которые на первоначальном этапе выполняли только защитную функцию. Но постепенно шторы и гардины стали играть важную роль в создании интерьера жилища. Подбирая занавеси в определенной цветовой гамме, вы создаете в интерьере цветовую гармонию, выбирая определенную модель портьер, подчеркиваете стиль оформления комнаты, используя при подборе штор свой вкус и фантазию, делаете комнату не похожей на другие...

Декорирование оконных и дверных проемов осуществляется на завершающем этапе создания интерьера. Но чтобы шторы не выглядели в комнате инородно, с их фасоном и цветовой гаммой нужно определиться еще до начала работ по оформлению интерьера. В зависимости от назначения комнаты, общего стиля интерьера, формы окна выбирают и способ оформления последнего.

Различают несколько разновидностей декорирования окон - занавеси, шторы, гардины, портьеры, жалюзи.

Шторы представляют собой прямоугольные полотнища, приспособленные в верхней части у карниза. Они могут быть раздвижными (в этом случае их длина обычно достигает пола) и подъемными (длиной, как правило, до подоконника или чуть ниже). Ширина штор зависит от модели, но обычно она в 1,5-2 раза больше, чем ширина карниза. Складки в верхней части полотнищ оформляются разными способами. Верх штор можно оформить в виде плиссировок или буфов или же украсить оборками, кистями, бахромой.

Подъемные шторы изготавливаются из тонких тканей. Их особенность в том, что они закрывают окно только до подоконника, а в случае необходимости их несложно поднять на нужную высоту и таким образом дать доступ свету.

Гардины - это длинные занавески, закрывающие окно целиком. Для их пошива могут быть выбраны тюль, органза, сетка, кружево, иная тонкая ткань. Гардины изготавливают из однотонных тканей, тканей с рисунком или с широкой цветной каймой по нижнему краю, но традиционно для пошива гардин применяют ткани светлых тонов.

Гардины отлично пропускают солнечный свет, поэтому их в отличие от портьер в дневное время не принято раздвигать. Тонкая ткань хорошо рассеивает солнечные лучи, что делает освещение более мягким и придает интерьеру дополнительный уют. Выбирая ткань для гардин, остановитесь на той, которая не только сочетается по цвету со шторами и предметами интерьера, но и хорошо драпируется, поскольку в верхней части гардины обычно собирают в мягкие складки.

Под *портьерами* понимают занавеси из тяжелой материи, которыми оформляют не только окна, но и дверные проемы. Основная функция портьер - служить защитой от проникновения в комнату света и сквозняков. Кроме того, портьеры могут использоваться в качестве занавеса, отделяющего одну зону помещения от другой.

Портьеры состоят из одного или двух вертикальных полотнищ, в некоторых случаях они также дополняются ламбрекеном. Шьют портьеры из тяжелых плотных тканей - бархата, вельвета, дамаста, тика. Они непременно должны гармонировать со шторами и гардинами в том же помещении, цветом стен, обивкой мебели.

В некоторых случаях портьеры шьются на подкладке, что придает им дополнительный объем и защищает основную ткань от преждевременного износа. Однако такие портьеры совершенно не подходят для теплого времени года. Поэтому поздней весной и летом дверные и оконные проемы украшают облегченными моделями портьер, изготовленными из льна, муара, искусственного или натурального шелка и т. д.

Для отделки портьер применяются те же аксессуары, что и для штор: бахрома, кисти, шелковые шнуры, аппликация и т. п. Подбирайте отделку таким образом, чтобы она полностью отвечала стилю интерьера и гармонировала с основной тканью .

К карнизам портьеры крепятся с помощью петель, зажимов, колец, люверсов и других приспособлений. Если портьера все время будет опущена, то это может помешать открывать и закрывать дверь. Поэтому портьеры часто подвязывают декоративными шнурами, завязками из гармонирующей с основным материалом ткани и прикрепляют к стенам специальными зажимами.

Ламбрекен - это горизонтальная драпировка, которая украшает верхнюю часть оконного или дверного проема и придает занавесям законченный вид. Как правило, длина ламбрекена зависит от высоты оконного проема и составляет 1/5 часть этой величины. Ламбрекены не только украшают шторы, но еще и маскируют верхнюю часть жалюзи или детали крепления занавесей.

Ламбрекены делают как жесткими с основой правильной геометрической формы, так и мягкими, в виде свободно драпирующихся складок. Изготовить ламбрекен можно из той же ткани, из которой сшиты шторы, хотя иногда используют контрастный по цвету материал. В таком случае отделка штор также должна быть выполнена из этого материала, чтобы подчеркнуть единство стиля занавесей. Обратите внимание на структуру и расцветку ткани для ламбрекена - они должны хорошо сочетаться со шторами и обстановкой комнаты.

Украшают ламбрекены тесьмой, бахромой, оборками, рюшами, тканью контрастного цвета. Выбирая ткань для ламбрекена, остановитесь на той, которая хорошо драпируется. Помните, что чем тяжелее и плотнее материал, тем труднее с ним работать, тем грубее получаются из него складки.

В качестве альтернативы обычным шторам и гардинам могут выступать *драпировки*. Они представляют собой одно или несколько широких полотнищ ткани, которые образуют складки и эффектно обрамляют окно. Для драпировок используют самые разнообразные ткани - муслин, шелк, органзу, вуаль. Необычно и очень красиво выглядят драпировки из муара, тафты или иных переливающихся на солнце материалов. Проявив фантазию, несложно с помощью драпировок оформить комнату в роскошном восточном или сдержанном современном стиле.

Драпировка, выполненная в классическом стиле, представляет собой длинный отрез ткани, который эффектно перекинут через карниз и свободно ниспадает с обеих сторон оконного проема. Такое оформление окна хорошо выглядит в классическом интерьере, поскольку отлично сочетается с коваными карнизами, стилизованными под старину.

При оформлении окна драпировками допустимо сочетать разные по плотности материалы, а также комбинировать прозрачные или полупрозрачные драпировки со шторами из плотной ткани. Необычно и современно выглядит окно, обрамленное несколькими драпировками из полупрозрачной ткани одного качества, но разного цвета. Такие драпировки можно прикрепить к карнизу или подвесить на тонкую незаметную струну. Предпочтение подобному оформлению окна отдают обычно те люди, которые хотят защитить комнату от яркого солнечного света и в то же время не желают полностью закрывать окно плотными шторами. Единственный минус подобных драпировок состоит в том, что использовать их можно лишь в летнее время, а для зимнего «наряда» для окон они совсем не подходят.

Для оформления окон в последнее время также часто применяют *жалюзи*, которые представляют собой светозащитное устройство из горизонтальных или вертикальных планок. Как и занавеси, жалюзи традиционно предназначены для защиты помещения от солнца и посторонних взглядов и при этом совершенно не препятствуют проникновению в помещение свежего воздуха.

В современном интерьере принято сочетать жалюзи с плотными шторами, но в отличие от штор жалюзи проблематично изготовить самостоятельно. Поэтому, если вы решили оформить свое окно не только занавесями, но и жалюзи, обратитесь в специализированный магазин, сотрудник которого поможет вам подобрать жалюзи в соответствии с выбранным вами стилем помещения. Проследите также за тем, чтобы расцветка и модель жалюзи хорошо сочетались с тканью, из которой будут изготовлены шторы.

В зависимости от конструкции принято различать несколько разновидностей жалюзи - ламельные, рулонные и плиссированные.

Ламельные жалюзи - наиболее привычный для нас способ оформления окон. Жалюзи этого типа бывают вертикальными и горизонтальными и состоят из пластиковых, деревянных или металлических пластин (ламелей), укрепленных на основе. Повернув ручку или потянув за шнур, можно поменять уровень наклона пластин и тем самым отрегулировать освещение.

Горизонтальные жалюзи привычнее всего видеть на окнах офисов и контор, хотя применение современных материалов и широкая цветовая гамма позволяют использовать их и в качестве оформления окон в квартирах и жилых домах. Обычно их применяют для оформления окон, выходящих на южную сторону, т. к. именно такие жалюзи лучше всего защищают помещение от палящих лучей солнца. Их можно сочетать с тонкими гардинами, раздвижными шторами или ламбрекенами.

Вертикальные жалюзи выпускаются из особого, имитирующего ткань материала, а потому отлично подходят для декорирования окон жилых помещений. Можно также приобрести вертикальные жалюзи из плотной ткани различного цвета и фактуры. Поэтому вам не составит труда подобрать жалюзи этого вида так, чтобы они хорошо гармонировали с интерьером.

В современных салонах вам предложат и так называемые мультифактурные жалюзи, элементы которых изготовлены из нескольких разновидностей материалов. Довольно популярны комбинации из ткани и пластика. Кстати, такие жалюзи могут быть не только в виде прямоугольника, закрывающего окно, но и любой другой формы. Вы можете, например, купить мультифактурные жалюзи в виде раздвижных штор или ламбрекенов

Повесить вертикальные жалюзи можно в гостиной, кабинете и даже в детской и спальней комнатах. Благодаря различной расцветке они не выглядят официально и не превращают квартиру в некое подобие офиса. Поворот ламелей у этого типа жалюзи регулируется с помощью особой ручки или шнурка, а сдвигание полотен производится как от одного края окна к другому, так и от центра к краям.

Рулонные жалюзи в основном используются для оформления окон кухни, мансарды или террасы. Они из-



Фото 5. Комплект штор для детской

Фото 6. Трехслойная штора для большого окна





Фото 7. Комплект шторок для мебели

Фото 8. «Ленивая» шторка



готавливаются из тонких деревянных реек или соломки. Как правило, жалюзи этого типа сочетают с тонкими занавесями из легкой ткани.

Если вы желаете декорировать окно именно с помощью рулонных жалюзи, то подбирайте их таким образом, чтобы материал, из которого они изготовлены, гармонировал с мебелью и стеновыми панелями. В магазине можно приобрести рулонные жалюзи из дуба, тика, вишни, бука, березы, ясеня, сосны, красного дерева - т. е. из натуральных материалов самой разнообразной окраски. Правильно подобранные жалюзи этого типа отлично вписываются в любой интерьер - от классического до кантри.

Рулонные жалюзи изготавливают также из ткани, как однотонной, так и с рисунком. Такие жалюзи великолепно выглядят на окнах детской комнаты, спальни, гостиной. Они привлекательны еще и тем, что их можно подобрать под окно любого размера и любой формы.

В последнее время большую популярность завоевали плиссированные жалюзи, изготовленные из ткани. Они могут быть выполнены из плотной или полупрозрачной ткани. Красиво выглядят жалюзи, имеющие матовую или светоотражающую поверхность. Их можно подобрать к любому интерьеру, т. к. они хорошо сочетаются с любой мебелью и традиционными ткаными шторами. Конструкция плиссированных жалюзи такова, что их удобно использовать для оформления арочных и треугольных окон, эркеров. Жалюзи такого типа можно прикрепить над окном или прямо к раме.

Покупая жалюзи для своего дома, принимайте во внимание не только то, насколько хорошо они впишутся в интерьер, но и целевое назначение комнаты. Пластиковые и алюминиевые жалюзи отлично подойдут для оформления ванной комнаты и кухни, т. к. они долговечны, не требуют особого ухода (достаточно время от времени протирать их влажной тряпкой), обладают повышенной устойчивостью к влаге.

За жалюзи, изготовленными из ткани, ухаживать гораздо сложнее. Они легко впитывают в себя пыль и грязь в то же время их невозможно постирать, как обычные шторы. Поэтому разумнее всего приобретать жалюзи из

ткани, пропитанной специальными пыле- и грязеотталкивающими веществами, которые облегчают их чистку и продлевают срок службы.

Деревянные жалюзи можно подобрать к любому интерьеру. Уход за жалюзи этого типа несложен - время от времени их необходимо протирать тряпкой, удаляя скапливающуюся пыль, и обрабатывать полиролью. Однако у них имеются и свои минусы: довольно высокая цена и низкая устойчивость к влаге.

Ниже будут представлены модели штор, гардин и занавесей, которыми вы сможете украсить окна в своей квартире или доме. Многие модели очень простые, так что их не составит труда **ВЫПОЛНИТЬ** даже начинающей портнихе. Главное, чего нужно придерживаться в работе, - это быть аккуратной и строго следовать всем изложенным в книге рекомендациям.

Занавеска для кухни с оборками и бантами

Обычно занавески для кухни или столовой шьют длиной до подоконника, чуть ниже или же закрывают ими только верхнюю часть окна. Кухонные занавески могут быть изготовлены из цельного полотна или из нескольких деталей. Чтобы занавеси не выглядели инородно, рекомендуется дополнить интерьер текстильными аксессуарами-

Рис 22 Занавеска для кухни с оборками и бантами

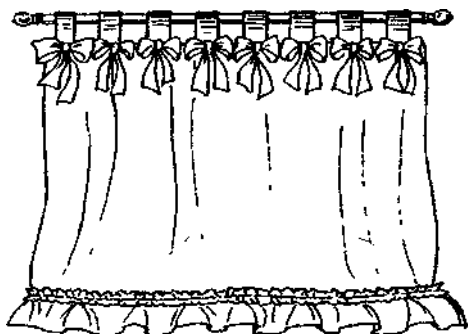

ми, выполненными из той же ткани или материала подходящей расцветки. Кухонная занавеска, к примеру, может быть дополнена скатертью из той же ткани, фартуком, прихватками, кухонными полотенцами того же цвета или с теми же мотивами. Вам потребуются:

- легкая хлопчатобумажная ткань шириной 140 см и длиной 240 см;
- полоска флизелина шириной 6 см и длиной 200 см;
- швейные нитки.

Особенности кроя

Для изготовления кухонной занавески с оборками и бантами вам потребуется легкая хлопчатобумажная ткань (например батист) с цветочным рисунком. Чтобы не ошибиться с длиной и шириной приобретаемого отреза ткани, сначала измерьте окно от карниза до подоконника. В нашем случае эта величина равняется 180 см. Занавеска должна закрывать окно на две трети, что составляет 120 см. Ширина оборки равна 10 см, поэтому от полученной величины (120 см) нужно отнять 10 см ($120 - 10 = 110$). Но не забудьте, что для обработки верхней и нижней частей занавески вам также потребуется запас. В верхней части добавьте запас 8 см, а в нижней - 2 см. Общий запас ткани -10 см, так что длина выкраиваемой занавески должна быть равна 120 см ($110 + 10 = 120$).

Ширина занавески должна быть в 1,5 раза больше ширины оконного проема. В нашем случае оконный проем имеет ширину 130 см, поэтому ширина занавески должна быть 195 см. Не забудьте, что для обработки боковых частей занавесок нужен запас по 2,5 см с каждой стороны, поэтому добавьте к 195 см еще 5 см. Итак, для занавеси вам необходим прямоугольник длиной 120 см и шириной 200 см.

Ткань обычно имеет меньшую ширину, поэтому приобретите две длины, т. е. 240 см. Из остатков ткани выкроите оборку. Ширина оборки - 12 см, из которых 2 см идут на обработку срезов, длина оборки должна быть в 1,5 раза больше ширины занавеси, т. е. 250 см. При необходимости стачайте несколько одинаковых полос ткани, выкроенных по косой нити, обработайте срезы на оверлоке или швом

«зигзаг» и заутюжьте их **на** одну сторону, чтобы швы выглядели незаметными с лицевой стороны.

Шторы будут крепиться к трубчатому карнизу с помощью петель в виде бантов. Они также выкраиваются из остатков ткани по долевой нити. Ширина полос для бантов - 9 см (в готовом виде полоски будут иметь ширину 4 см), а длина - 25 см. Всего вам потребуется 20 подобных полос.

Шаг 1

Стачайте выкроенные полотнища, обработайте срезы на оверлоке или зигзагообразным швом на швейной машине, а затем разутюжьте полученный шов.

Шаг 2

Боковые края занавески обработайте подрубочным швом. Для этого отогните подгибку на изнаночную сторону, заутюжьте, а затем еще раз подогните срезы вовнутрь, сколите булавками и проутюжьте. Проложите машинную строчку.

Шаг 3

Обработайте верх шторы. Для этого отогните на изнаночную сторону подгиб шириной 8 см и заутюжьте. Затем на изнаночную сторону подгиба приклейте полоску флизелина так, чтобы полоска ткани у среза шириной 2 см оставалась свободной. Подогните срезы вовнутрь, заутюжьте и пристрочите.

Шаг 4

Изготовьте оборку. Для этого выкроенную по косой полосу ткани (или несколько таких полос, соединенных в одну машинной строчкой) обработайте по нижнему краю. Край оборки можно обработать по-разному - проложить плотную зигзагообразную строчку, слегка потягивая ткань из-под лапки машины, чтобы обработанный край получился волнистым, или дважды подогнуть срез вовнутрь, отутюжить и проложить машинную строчку. Боковые срезы оборки обработайте так же, как и боковые срезы занавески.

Присборьте оборку в верхней части. Для этого проложите два параллельных машинных шва на расстоянии 0,5 см друг от друга, а затем, одновременно потянув за верхние нити обоих швов, присборите полосу ткани, чтобы ее дли-

на стала равна ширине занавески. Равномерно распределите сборки. Закрепите вытянутые нитки, чтобы сборки не распустились.

Шаг 5

Приметайте оборку к занавеске так, чтобы срезы были направлены вовнутрь. Проложите строчку, следя за тем, чтобы она пришлась между двумя предназначенными для присбаривания оборки строчками. Затем эти дополнительные строчки удалите. Срезы обработайте на оверлоке или швом «зигзаг».

Шаг 6

Выполните банты. Для этого продольные полосы сложите пополам и чисто вытачайте. При помощи ножниц выверните полосы на лицевую сторону и проутюжьте таким образом, чтобы шов приходился на середину полосы. Срезы заправьте внутрь, заутюжьте и проложите по краям строчку.

Шаг 7

В верхней части шторы выполните разметку для крепления бантов. Первую и последнюю метки поставьте на расстоянии 5 см от края шторы, расстояние между этими метками разделите на 9 ($180 : 9 = 20$), т. е. банты будут располагаться на расстоянии 20 см друг от друга. К каждой из полученных меток приложите по две подготовленные полосы так, чтобы полотнище шторы располагалось между ними, совместите центры полосок с метками на ткани. Приколите полосы к ткани булавками. После прикрепления всех полосок проложите машинную строчку, чтобы зафиксировать их.

Штора готова! Завяжите завязки бантами таким образом, чтобы получились петли, и проденьте в полученные петли трубку карниза.

Занавеска с круглой выемкой

Кухонная занавеска выглядит эффектно, если ее край имеет разную длину и ниспадает на окно красивыми складками. Именно так смотрится кухонная занавеска с круглой выемкой.



Рис. 23 Занавеска с круглой выемкой а - внешний вид; б - выкройка

Вам потребуются:

- *однотонная тонкая хлопчатобумажная ткань длиной 400 см и шириной 120 см;*
- *цветная косая бейка шириной 5 см;*
- *швейные* *нитки.*

Особенности кроя

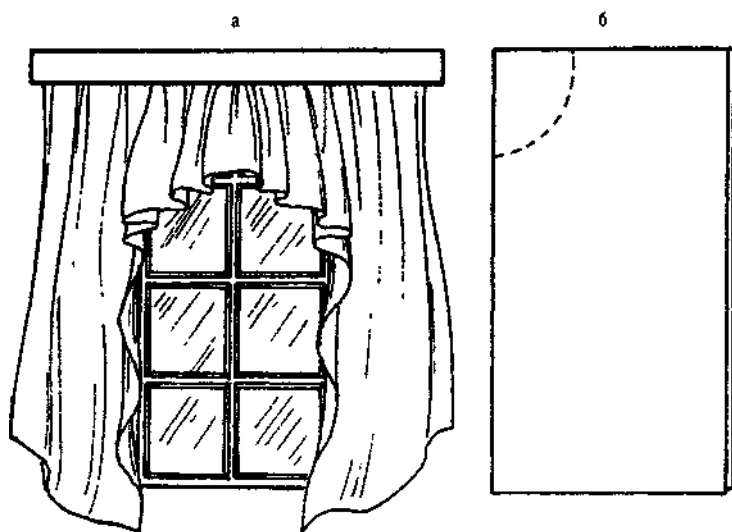
Для изготовления занавески приобретите отрез ткани, длина которого вдвое больше длины готового изделия ($200 \times 2 = 400$). Сложите ткань пополам по длине и на месте сгиба с угла наметьте контур выемки. Следите за тем, чтобы длина полученной полуокружности была равна длине карниза. В нашем случае она составляет 130 см.

Шаг 1

Чисто вытачайте косой бейкой боковые срезы и нижний край занавески, обработав их окантовочным швом с закрытым срезом. Точно таким же образом обработайте и полученную выемку. При пристрачивании косой бейки слегка потягивайте ткань, чтобы бейка легла ровно.

Шаг 2

Нарежьте из бейки 11 полосок длиной 16 см, сложите каждую пополам л лицевой стороной внутрь и чисто выта-

чайте. При помощи ножниц выверните трубочки на лицевую сторону, разместите шов посередине и приутюжьте. Сложите каждую получившуюся петлю пополам.

Шаг 3

На обработанной косой бейкой выемке наметьте места пришивания петель. Для этого длину полуокружности разделите на 10 ($130 : 10 = 13$ - следовательно, расстояние между петлями составляет 13 см) и сделайте на ткани 11 отметок, первая и последняя из которых должны располагаться на краях выемки.

Шаг 4

С изнаночной стороны приложите к меткам сложенные вдвое петли, приколите их булавками и закрепите каждую машинным швом. Чтобы открытые срезы петель, изготовленных из косой бейки, не осыпались, обработайте их на оверлоке или швом «зигзаг».

Полученная занавеска крепится на петлях к любому карнизу. Можно повесить ее на полозковый карниз, штанги и направляющие которого прикрыты декоративным багетом, при помощи крючков, но весьма оригинально эта занавеска будет выглядеть, если в петли продеть тонкую штангу трубчатого карниза.

Если вы приобретете карниз, на багет которого наклеена липкая лента, то вам нет нужды делать петли в верхней части занавески. Чтобы прикрепить штору к карнизу, достаточно пришить к ее верхней части вторую часть липкой ленты. Но в этом случае непременно укрепите верхнюю часть занавески с помощью обтачки с наклеенной на нее полоской флизелина. Липкая лента нашивается с изнаночной стороны изделия.

Кухонные занавески из двух полотнищ

Если кухонное окно невелико или расположено в небольшой нише, то не нужно украшать его занавеской, укрепленной над окном на карнизе. Весьма оригинально и в то же время очень живописно выглядят кухонные занавески из двух полотнищ. Они и крепятся в нижней и верхней час-



Рис. 24. Кухонные занавески из двух полотнищ

тях окна на съемные металлические прутки, а в центре красиво перевязываются шелковой лентой.

Вам потребуются:

- тонкая хлопчатобумажная ткань с цветочным рисунком длиной 175 см и шириной 140 см;
- отрезок шелковой ленты в тон;
- швейные нитки.

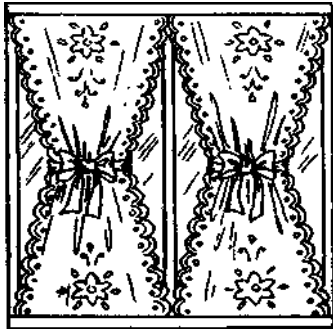
Особенности кроя

Занавеска состоит из двух одинаковых деталей прямоугольной формы, длина которых равна высоте окна плюс по 5 см в верхней и нижней частях на подгибку, а ширина - половине ширины окна плюс по 2 см с каждой стороны на подгибку.

Шаг 1

Отогните на изнаночную сторону припуски на швы на боковых сторонах полотнищ, приутюжьте, затем еще раз подогните срезы внутрь, заколите булавками, приутюжьте и проложите машинную строчку, постепенно убирая булавки.

Шаг 2

Обработайте верхнюю и нижнюю части штор. Для этого отогните на изнаночную сторону край изделия на 1 см, приутюжьте, после чего весь припуск на подшивку перегните на изнаночную сторону и закрепите машинной строчкой у самого сгиба.

В полученные кулиски верхней и нижней частях штор вставьте съемные металлические прутки и укрепите их на

окне. В центральной части окна красиво перевяжите шторы атласной лентой.

Шторы, украшенные рисунком в технике «декупаж»

Весьма оригинальные и очень красивые шторы можно сделать из однотонной ткани, если украсить их нежным цветным рисунком в технике «декупаж» - так называемой салфеточной технике.

Вам потребуются:

- *готовые кухонные занавески из двух полотнищ, сшитые из однотонной ткани;*
- *бумажные салфетки с красивым узором (например синие цветы на белом фоне);*
- *текстильный клей.*

Шаг 1

Разделите салфетку на слои. Вам потребуется только верхний слой с красочным рисунком. Выберите понравившийся рисунок и аккуратно вырежьте его. Не обязательно вырезать рисунок точно по линиям: если около него и останется белая часть салфетки, то после обработки она будет практически невидимой.

Шаг 2

Разложите занавеску на столе и расправьте ее, чтобы не было складок, наложите вырезанный мотив на ткань и покройте несколькими слоями текстильного клея с помощью кисточки. Такой клей несложно купить в художественных салонах или универсальных строительных магазинах. Операцию только в том случае можно считать выполненной правильно, если и рисунок, и ткань будут полностью пропитаны клеем и при этом рисунок будет тщательно разглажен на ткани кистью. Оставьте ткань на несколько часов для полного высыхания клея.

Шаг 3

Высохшую ткань осторожно прогладьте не очень горячим утюгом через сухой проутюжельник.

Занавески с оригинальным узором готовы. Повесив их на окно, перетяните шелковой лентой или шнуром в тон

рисунку. Ухаживать за такими занавесками несколько сложнее. Если они загрязнились, их можно постирать, но только вручную и очень осторожно.

Кухонные ставни с тканевыми вставками

Такое оформление окна немного сложнее предыдущей модели в изготовлении, но и смотрится оно гораздо эффектнее. Внутренние ставни одинаково хорошо сочетаются и с обычными шторами, и с ламбрекеном, закрывающим верхнюю часть окна.

В качестве деревянных элементов ставен можно использовать рамки для картин. Кроме того, в магазинах товаров для домашнего рукоделия можно приобрести разборные рамки, которые легко собираются с помощью клиньев, входящих в комплект. Рамки можно покрасить в тон ткани штор, сделать их контрастными или покрыть лаком, сохранив видимой текстуру древесины.

Для определения размера одной створки ставен измерьте ширину окна, на которое вы хотите установить ставни, и разделите полученное значение на желаемое количество створок. Высоту можете взять произвольную (как правило, внутренние ставни делают в пределах 3/4 от высоты окна).

Вам потребуются:

- *деревянные рамки размером 37 х 70 см (4 штуки);*
- *форточные петли для соединения створок ставен (4 штуки);*
- *оконные петли для крепления ставен к оконной ко*
робке (4 штуки);
- *плотная хлопчатобумажная ткань шириной 140 см и длиной 70 см;*
- *липкая лента шириной 1 см и длиной 800 см;*
- *швейные нитки;*
- *клей для работы по дереву.*

Особенности кроя

Чтобы определить размеры каждой тканевой вставки, измерьте длину и ширину внутреннего периметра створки ставен и добавьте по каждой стороне 1 см. Раскрой ткани



Рис. 25. Кухонные ставни (вариант 1): а - внешний вид; б - соединение рамок и ставни; в - крепление тканевой вставки

производите с таким расчетом, чтобы рисунок на вставках соседних створок совпадал.

Шаг 1

Соберите рамки. На торцы деревянных деталей нанесите клей, соедините детали, закрепите места соединений клиньями. Нарезьте полоски липкой ленты (длина полосок должна соответствовать длине сторон рамок по внутреннему периметру). В четверти, выбранные по внутреннему периметру задней стороны рамок, вклейте половинки полосок липкой ленты (те, на которых располагаются «крючочки»). Оставьте рамки на несколько часов, пока не просохнет клей.

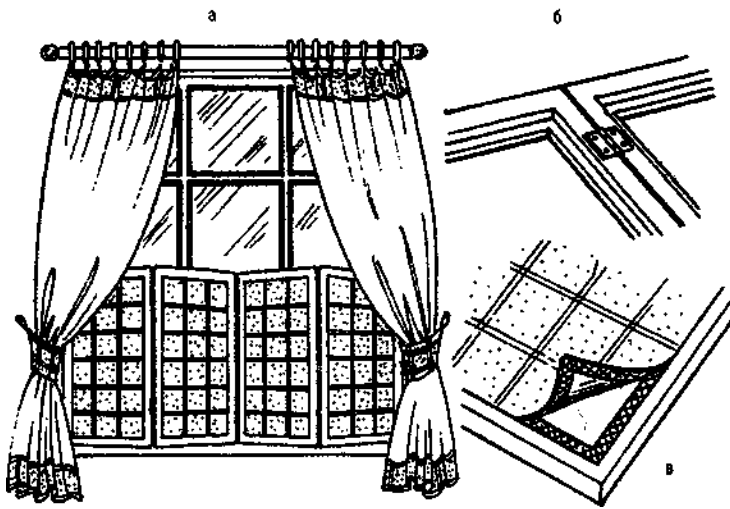
Положите рядом две створки передней поверхностью вниз, совместив их друг с другом соответствующими сторонами. Соедините створки двумя форточными петлями, прикрепляя их шурупами к тыльной стороне створок. Для крепления ставней к оконной коробке прикрутите также к крайним створкам половинки оконных петель.

Шаг 2

Для тканевых вставок в створки ставен вырежьте из ткани прямоугольники, размеры которых должны соот-

ветствовать внутреннему периметру рамок плюс 1 см по каждому измерению (для подгиба).

Шаг 3

Подогните все стороны вставок на изнаночную сторону на 1 см и заутюжьте подгибы. С изнаночной стороны зигзагообразным швом настрочите на подгибы вторые половинки полосок липкой ленты (на которых располагаются «петельки»).

Шаг 4

Расположите тканевые вставки на тыльной стороне створок, придавите их по краям, прочно соединяя полоски липкой ленты.

Если вы живете на нижних этажах и хотите, чтобы ставни одинаково хорошо смотрелись и со стороны кухни, и со стороны улицы, сделайте тканевые вставки двухсторонними. Для этого для каждой вставки вырежьте две детали (из одинаковой ткани или из разных), сложите их лицевыми сторонами внутрь и сшейте по периметру, отступая от среза 1 см и оставляя небольшую прорезь для выворачивания. Выверните вставку на лицевую сторону, отутюжьте и зашейте прорезь. В этом случае полоски липкой ленты нашиваются по периметру с той стороны вставок, которая будет обращена на улицу. Учтите, что расход ткани увеличится в два раза.

Вы можете сделать ставни в два ряда: один ряд будет закрывать нижнюю половину окна, а другой - верхнюю. С помощью такого оконного убранства можно зрительно увеличить окно. Для этого необходимо сделать ставни не по размеру окна, а выше и шире оконного проема, в таком случае они будут крепиться не к оконной коробке, а к стене около нее.

Кухонные ставни с насборенными тканевыми вставками

Эти внутренние ставни представляют собой разновидность предыдущей модели. Они выглядят менее строго, поэтому окажутся кстати при оформлении интерьера в де-ревенском стиле.



Рис 26 Кухонные ставни (вариант 2) а - общий вид; б - крепление тканевых вставок

Рамки и ставни в данном случае собираются так же, как это описано в инструкции изготовления кухонных ставней с тканевыми вставками, а изготовление и крепление тканевых вставок будет иным.

Вам потребуются:

- *деревянные рамки размером 37 х 70 см (4 штуки);*
- *форточные петли для соединения створок в ставни (4 штуки);*
- *оконные петли для крепления ставен к оконной коробке (4 штуки);*
- *хлопчатобумажная ткань (легкая или средней плотности) шириной 140 см и длиной 160 см;*
- *швейные нитки;*
- *металлические прутки диаметром 0,5 см и длиной, соответствующей короткой стороне рамки по внутреннему периметру плюс 1 см (8 штук);*
- *клей для работы по дереву.*

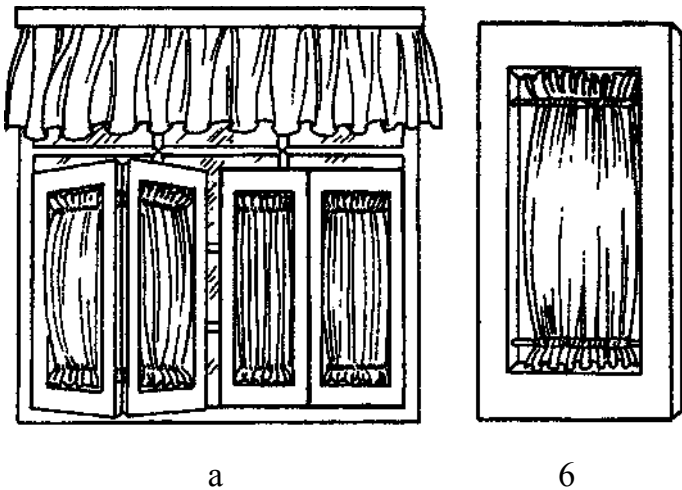
Особенности кроя

Чтобы определить ширину тканевой вставки, измерьте ширину створки по внутреннему периметру, полученную величину умножьте на 2 и добавьте 4 см для подгибки бо-ковых сторон. Для расчета длины тканевой вставк и к вы-

соте створки по внутреннему периметру добавьте 8 см для формирования кулисок.

Шаг 1

Соберите рамки и соедините их попарно с помощью форточных петель. В четвертях, выбранных по внутреннему периметру задней стороны рамок, отступив по 2 см сверху и снизу, просверлите отверстия диаметром 0,6 см и глубиной 0,6-0,7 см, в которые будут вставляться прутки.

Шаг 2

Из ткани вырежьте полотнища вставок. Подогните на изнаночную сторону их боковые срезы дважды на 1 см, заутюжьте и прострочите. Верх и низ вставок подогните на изнаночную сторону сначала на 1 см и заутюжьте, затем еще на 3 см, также заутюжьте и пристрочите. Оформите кулиски, для чего проложите по подгибам еще по одной строчке, отступив от первой 1 см. В полученные кулиски вставьте прутки.

Шаг 3

Вставьте прутки в просверленные отверстия, равномерно распределив сборки вставок по всей длине прутков.

При изготовлении ставней с насборенными вставками можно обойтись и без металлических прутков, их вполне можно заменить обычной бельевой резинкой. Нарежьте полоски резинки длиной, равной длине короткой стороны створки по внутреннему периметру. Концы резинок подогните и пришейте, сделав таким образом петельки. С помощью английской булавки вставьте резинки в кулиски. Для крепления таких вставок в створках не нужно сверлить отверстия, просто вбейте в четверти небольшие обойные гвоздики, отступив от верха и низа по 2 см, и наденьте на гвоздики петли резинок.

Для большего декоративного эффекта перетяните каждую вставку лентой подходящего оттенка. Кроме того, вставки можно сделать двусторонними, тогда они будут одинаково хорошо смотреться и со стороны кухни, и со стороны улицы. В этом случае раскрой ткани производится по-другому. Для каждой вставки нужно будет вырезать два полотнища, причем ширина полотнищ должна равняться удвоенной ширине створки по внутреннему периметру плюс 2 см для припусков на швы, а длина - высоте

створки по внутреннему периметру плюс 2 см для припусков на швы. Сложите оба полотнища лицевыми сторонами вместе и стачайте по периметру, отступая от срезов 1 см и оставляя небольшую прорезь для выворачивания. Выверните вставку на лицевую сторону, отутюжьте и зашейте прорезь. Сделайте кулиски, для чего отступите от верха вставки на 2 см и проложите строчку, отступите от неб вниз на 1 см и проложите еще одну строчку. Распорите стачной шов между швами, образующими кулиску, чтобы в нее можно было вставить прутки или резинку. То же самое сделайте внизу тканевой вставки.

Асимметричная занавеска

Кухонное окно будет выглядеть весьма необычно, если украсить его асимметричной занавеской. Она прикрывает окно с одной стороны полностью, а с другой - только наполовину. Это позволяет разместить на открытой части подоконника красивый комнатный цветок, кувшин или оригинальный набор для кухни. Шить занавеску лучше всего из прозрачной или полупрозрачной ткани, которая хорошо пропускает солнечный свет и в то же время рассеивает солнечные лучи.

Вам потребуются:

- *прозрачная или полупрозрачная ткань (органза, тюль, сетка) шириной 200 см и длиной 190 см;*
- *полоска флизелина длиной 185 см и шириной 5 см;*



Рис. 27. Асимметричная занавеска

- *швейные нитки.*

Особенности кроя

Ширина готовой занавески должна быть в 1,5 раза больше длины карниза, т. е. 195 см. При раскрое к этой величине нужно добавить 5%см на обработку боковых срезов - по 2,5 см с каждой стороны ($195 + 5 = 200$). Длина готовой занавески должна доходить до подоконника, верхняя **Часть** отогнута на изнаночную сторону на 7 см и укреплена флизелином.

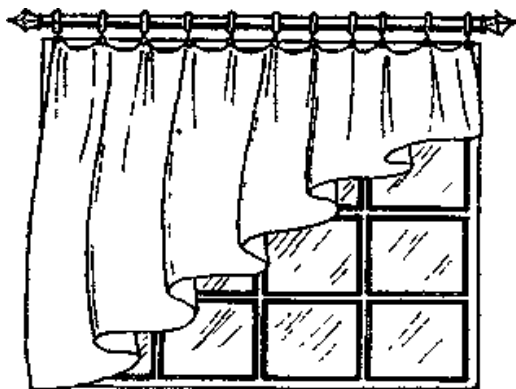
При раскрое с правой стороны полотнища отложите 100 см, а затем проведите косую линию, соединяя полученную метку и левый нижний угол полотнища. При желании этот край занавески можно выкроить в виде больших фестонов.

Шаг 1

Прежде всего нужно обработать боковые срезы. Припуски на подгибку отогните на изнаночную сторону, приутюжьте, подогните срезы еще раз внутрь, заколите булавками, приутюжьте и проложите по самому краю сгиба машинную строчку, постепенно вытаскивая булавки.

Шаг 2

Обработайте косой край занавеси. Его можно подогнуть, как и боковые припуски на швы, и проложить машинную строчку. При желании по косому краю занавески можно проложить плотную зигзагообразную строчку или отделать край кружевом.

Шаг 3

В верхней части занавески отогните на изнаночную сторону припуск на подгиб и приутюжьте его. Затем на изнаночную сторону полученного подгиба наложите флизелиновую ленту так, чтобы ее край совпал с местом сгиба, и приутюжьте. Оставшийся свободным от флизелина остаток ткани подогните вовнутрь и приутюжьте. Проложите машинную строчку по самому краю второго сгиба.

Шаг 4

В верхней части занавески выполните прорезные петли для крючков, с помощью которых занавеска будет крепиться к карнизу. Две крайние метки разместите с левой и с правой сторон занавесок на расстоянии 1 см от края. Оставшиеся 193 см разделите на 12 ($193 : 12 = 16,08$) и поставьте метки через каждые 16 см. Здесь будут распола-

гаться петли для крючков. Выполните прорезные петли на швейной машине, располагая их в отмеченных местах.

Занавеска будет выглядеть еще более привлекательно, если выполнить ее из двух асимметричных деталей, причем одна должна быть больше другой. Полотнища занавесок закрепите на карнизе таким образом, чтобы большая деталь прикрывала меньшую, а косые срезы деталей были направлены в разные стороны. Можно также выполнить эти детали из прозрачной ткани разных цветов, например голубого и желтого. По краям готовую занавеску можно задрапировать складками и перевязать лентами. Допустимо также использовать держатели для штор, выполненные в едином стиле с карнизом.

Комплект для кухонного окна

Изящные кухонные занавески способны сделать привлекательным даже самое невзрачное помещение. Этот комплект для кухни состоит из трех деталей: ламбрекена, отделанного по краю фестонами, и двух занавесок со скругленными краями. Ламбрекен крепится на ползковый карниз с декоративным багетом, а маленькие занавесочки - на съемный металлический прут, который устанавливается в центральной части окна.

Вам потребуются:

- тонкая цветная хлопчатобумажная ткань шириной 200 см и длиной 180 см;
- тонкое кружево для обработки краев;
- полоска флизелина шириной 5 см и длиной 200 см;
- швейные нитки.

Особенности кроя

Из ткани выкроите три детали. Ламбрекен будет иметь ширину 200 см и длину 90 см, а каждая из занавесок - длину 90 см и ширину 100 см (все размеры указаны с учетом припусков на швы).

При раскрое сложите ткань пополам по ширине, отложите 90 см и отрежьте, чтобы получился прямоугольник высотой 90 см и длиной 200 см. Сложите его пополам по ширине, затем еще раз пополам и с помощью лекала вы-



Рис. 28. Комплект для кухонного окна

полните в нижней части сложенного вчетверо ламбрекена полукруг. Вырежьте фестоны, не забыв прибавить 1 см на припуски на швы.

Оставшийся отрезок ткани сложите по ширине пополам и разрежьте по сгибу. У вас получится два маленьких полотнища высотой 90 см и длиной 100 см. Сложите их лицом к лицу, отложите на верхней и нижней части по 50 см и соедините полученные метки линией. Эта линия обозначает место, до которого полотнища занавесок должны быть скруглены. С помощью лекал выполните в правой нижней части занавесок полукруг. Вырежьте его с учетом припуска на швы 1 см.

Шаг 1

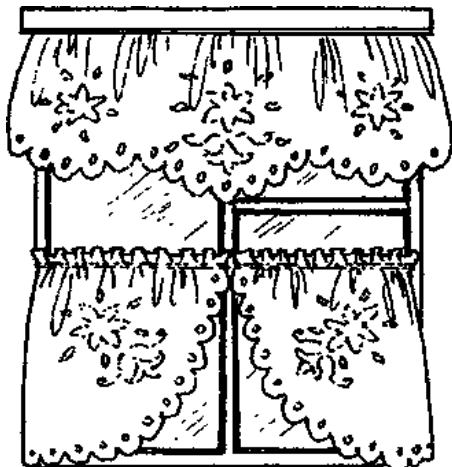
Обработайте боковые срезы на ламбрекене и занавесках. Для этого отогните припуски на швы шириной 2 см на изнаночную сторону, приутюжьте их, а затем подогните обрезной край изделия вовнутрь еще на 1 см, заколите булавками и снова приутюжьте. Закрепите машинной строчкой у самого сгиба.

Шаг 2

Обработайте верхнюю часть ламбрекена. Для этого отогните на изнаночную сторону подгиб шириной 7 см, приутюжьте его, а затем приклейте полоску флизелина на изнаночную сторону подгиба так, чтобы край полоски при-

ходился на сгиб. Оставшийся свободным от флизелиновой полоски край подгиба подогните внутрь, заутюжьте и закрепите машинной строчкой.

Шаг 3

Обработайте верхнюю часть занавесок. Для этого отогните на изнаночную сторону обрезной край изделия на 1 см, приутюжьте, а затем весь припуск на подгиб шириной 4 см перегните на изнаночную сторону, заутюжьте и закрепите машинной строчкой. Выполните кулиску, для чего проложите машинную строчку на расстоянии 2 см от верхнего края занавески. В полученную кулиску будет вставляться металлический прут, а верхняя часть подгиба, оставшаяся свободной, присборится в виде оборки.

Шаг 4

Обработайте фестоны ламбрекена и полукруглые части нижних занавесок. Для этого обрезной край обработайте на оверлоке или проложите по нему зигзагообразную строчку. Наложите кружево на ламбрекен лицом к лицу, совместив кромки, и проложите по краю машинную строчку на расстоянии 1 см от края. В углах кружево слегка присборите. Готовую кружевную отделку расправьте, если в углах ткань слегка морщит, сделайте на припусках на швы небольшие надрезы к углам. Разутюжьте кружево и нижнюю часть ламбрекена через сухой проутюжельник, чтобы не повредить кружево. Точно таким же образом пришейте кружево к полукруглой части занавесок.

Шаг 5

В верхней части ламбрекена на машине выполните прорезные петли для крючков карниза. Крайние петли расположите на расстоянии 1 см от краев, а все остальные - на равном расстоянии друг от друга.

При желании фестоны ламбрекена и нижние полукруглые срезы занавесок можно обработать подрубочным швом, не используя кружево. Для этого обработанный на оверлоке или швом «зигзаг» край подогните на изнаночную сторону на 1 см, закрепите булавками, приутюжьте, а затем закрепите машинной строчкой или подшейте вручную потайным швом. Такие занавески можно сделать и из однотонной ткани, но они будут выглядеть намного краси-

вее, если их украсить плоской либо объемной аппликацией **или** вышивкой.

Раздвижные занавески с оборками

Оригинально и эффектно выглядят раздвижные кухонные занавески с оборками. В своей верхней части они имеют кулиску, через которую продевается тонкий стержень карниза. В нижней части занавески собираются в виде драпировок и прихватываются тонкими шелковыми шнурами в тон.

Вам потребуются:

- тонкая хлопчатобумажная ткань (однотонная или с мелким рисунком) 440 см длиной и 110 см шириной;
- контрастная однотонная ткань для отделки;
- швейные нитки.

Особенности кроя

Для изготовления данной модели нужно выкроить две прямоугольные детали шириной 110 см (с учетом припусков на швы) и длиной 200 см, т. е. длина занавесок должна быть на 15 см ниже подоконника ($185 + 15 = 200$). Из оставшейся ткани выкроите по прямой полоски шириной 9 см. Сшейте их, и у вас получится лента длиной в 4 раза больше длины сторон, которые будут оформлены оборками. Из контрастной ткани выкроите полосу такой же



Рис 29 Раздвижные занавески с оборками

длины шириной 12 см. Из основной ткани также выкроите две полосы для обработки верхней части штор длиной 100 см и шириной 10 см. Вам еще требуется выкроить из отделочной ткани две тонкие полосы длиной 110 см и шириной 5 см.

Шаг1

Сначала сшейте оборки. Для этого сложите полученные ленты из основной и отделочной ткани лицевыми сторонами внутрь, совместите срезы и проложите на расстоянии 1 см от края машинную строчку. Затем отогните подкладку на лицевую сторону и заколите таким образом, чтобы у вас получился кант шириной 1,5 см. Приутюжьте кант. Необработанные срезы подкладки подогните внутрь, выровняйте края, заколите булавками и приутюжьте. Сшейте подвернутые внутрь края вручную потайным швом. Отступив от края оборки 1,5 см, проложите два параллельных машинных шва на расстоянии 0,5 см друг от друга и, одновременно потянув за верхние нити, присборите оборку. Чтобы сборки не распустились, закрепите вытянутые нити.

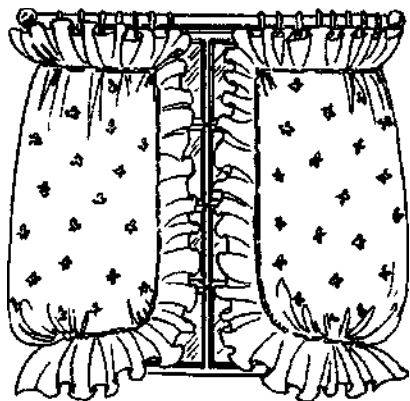
Шаг 2

Боковые и нижние срезы деталей занавесок обработайте швом вподгибку с закрытым срезом, подогнув обрезной край на изнаночную сторону на 1 см, приутюжив, а затем еще раз перегнув на изнаночную сторону весь подгиб шириной 1 см и закрепив машинной строчкой у самого сгиба.

Шаг3

К верхней части занавески приложите полосу отделочной ткани лицом к лицу, совместите срезы и пришейте машинным швом на расстоянии 1 см от края. Отогните отделочную полосу на лицевую сторону. Приложите к лицевой стороне отделочной полосы полосу из основной ткани шириной 10 см лицевой стороной внутрь, совместите срезы и проложите машинную строчку на расстоянии 1 см от края. Заутюжьте застроченные срезы. Перегните отделочную полосу, пришитую к детали, и полосы из основной ткани пополам и приутюжьте сгиб. У вас получится кант шириной 1,5 см. На полоске подгиба заверните внутрь обрезной край шириной 1 см, заколите булавками, приутюжьте и проложите машинную строчку у самого

края сгиба. Выполните кулиску. Для этого проложите машинную строчку на расстоянии 4 см от канта. В нижней части подгиба получилась кулиска, а верхняя часть занавески при креплении ее на карниз будет собираться складками, словно оборка.

Шаг 4

Пришейте полученные оборки к обработанным внутренним боковым и нижним срезам Занавесок. Машинный шов проложите между двумя вспомогательными строчками, предназначенными для сборки ткани. После того как оборки будут пришиты, вспомогательные строчки удалите.

Готовые занавески отутюжьте и проденьте тонкий стержень карниза в полученную кулиску. В нижней части занавески соберите складками и закрепите с помощью шелкового шнура подходящей расцветки.

Кухонные занавески с ламбрекеном из ткани контрастных цветов

Эти кухонные занавески выглядят очаровательно благодаря тому, что для их изготовления используется ткань с одним рисунком, но разного цвета либо контрастная однотонная. Чтобы



Рис. 30. Кухонные занавески с ламбрекеном из ткани контрастных цветов обеспечить доступ света в помещение,

раздвижные занавеси прикрепляются к стене с помощью оригинальных захватов, выполненных из ткани контрастного цвета.

Вам потребуются:

- хлопчатобумажная ткань с рисунком длиной 480 см и шириной 110 см;
- ткань того же качества и с тем же рисунком, но контрастного цвета для отделки;
- флизелин для укрепления деталей захватов;
- 2 круглых пластиковых кольца диаметром 1 см для крепления захватов;
- швейные нитки.

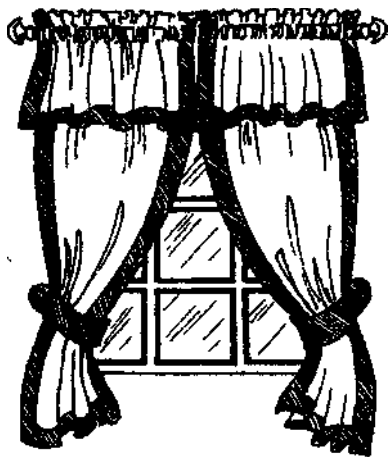
Особенности кроя

Занавески состоят из двух деталей в виде прямоугольников высотой 180 см и шириной 110 см с учетом припусков на швы и подгибку в верхней части штор. Ламбрекен также состоит из двух деталей в виде прямоугольников высотой 60 см и шириной 110 см с учетом припусков на швы и обработку верхней части ламбрекена в виде кулиски для штанги карниза. Сложите ткань вдвое, отметьте на ней необходимую длину деталей изделия и отрежьте по меткам.

Для окантовки деталей занавесок и ламбрекена используется отделочная ткань. Сначала выкроите из нее по предложенной выкройке четыре детали захватов. Чтобы детали можно было сшить попарно, при раскрое сложите ткань вдвое лицевой стороной внутрь и выкраивайте сразу по 2 детали. Сложите вдвое флизелин так, чтобы его клеящаяся сторона была обращена внутрь, и выкроите из него еще две детали захватов. Из оставшейся ткани выкроите по косой полоски для окантовки деталей шириной 5 см. Из остатков основной ткани также выкроите косые бейки шириной 5 см для окантовки захватов.

Шаг1

Подшейте верхний срез деталей занавесок. Для этого отогните на изнанку обрезной край на 1 см, приутюжьте, отогните еще раз на изнанку весь припуск на подшивку шириной 1 см, еще раз приутюжьте, заколите булавками и проложите машинную строчку, постепенно вытаскивая булавки.

Шаг 2

Обработайте косой бейкой все открытые срезы деталей занавесок и ламбрекена, за исключением верхней части ламбрекена. Выполните окантовочный шов с закрытым срезом (рулик). Для этого косую бейку сложите вдвое лицевой стороной наружу, приутюжьте, а затем наложите на лицевую сторону детали срезами к обрабатываемому срезу, приметайте и притачайте, отступив от края 1 см. Обогните полоской срезы, закрепите вручную сметочным швом на изнанке, еще раз приутюжьте и проложите вторую машинную строчку в шов притачивания. Особенно аккуратно обрабатывайте руликом углы. Чтобы ткань не морщила, на косой бейке в углах делайте маленькие складочки.

Шаг 3

Сделайте кулиску в верхней части ламбрекена. Для этого отогните на изнаночную сторону припуск шириной 10 см, приутюжьте, подверните внутрь обрезной край на 1 см, снова приутюжьте и приметайте припуск к детали. Теперь с изнаночной стороны приложите к припуску на кулиску ламбрекена верхнюю часть занавески таким образом, чтобы край занавески был выше шва сметывания на 1 см, приколите занавеску к ламбрекену булавками и проложите по сметочному шву машинную строчку, захватывая одновременно подогнутый край припуска на кулиску и верхнюю часть занавески. Таким образом ламбрекен окажется пришитым к занавеске. Для кулиски проложите машинную строчку на расстоянии 5 см от нижней строчки.

Шаг 4

Выполните захваты. Для этого к изнаночной стороне детали приложите точно такую же деталь, вырезанную из флизелина, клеящейся стороной внутрь и приклейте флизелин к ткани с помощью утюга. Точно таким же образом укрепите деталь второго захвата. Сложите попарно укрепленную флизелином и неукрепленную детали лицевыми сторонами внутрь.

Косую бейку из основной ткани сложите вдвое по ширине лицевой стороной наружу, приутюжьте и проложите между двумя сложенными деталями захвата так, чтобы сгиб находился внутри, а срезы бейки - между срезами

деталей захвата. Сколите все детали вместе, выравнивая срезы, и проложите машинную строчку на расстоянии 1 см от края. Выверните захват на лицевую сторону, хорошо распрямите швы, выметайте их и приутюжьте. Сгиб косой бейки наложите на лицевую сторону захвата, расправьте, приметайте, чтобы получилась аккуратная окантовка, и пришейте по краю на швейной машине.

Оставшиеся необработанными срезы заправьте внутрь на 1 см, сметайте, приутюжьте и проложите по краю машинную строчку. Точно таким же образом сшейте второй захват.

Шаг 5

К изнаночной стороне закругленных концов захватов пришейте вручную пластиковые кольца. Они будут надеваться на специальные штыри, укрепленные в нижней части наличников окна.

Шаг 6

Наложите готовые захваты на изнаночную сторону занавесей и пришейте их потайным швом с изнанки. В кулиску готовых занавесей проденьте тонкую штангу карниза и укрепите карниз на кронштейнах. Пластиковые кольца, укрепленные с изнаночной стороны захватов, наденьте на специальные штыри в нижней части наличников окна. Окно выглядит великолепно, не правда ли?

Короткая шторка для кухонного окна

Шторы, подвешенные на петлях из той же ткани, из которой выкроены полотнища, смотрятся очень просто и вместе с тем стильно. В зависимости от вида ткани они могут выглядеть строго, романтично, небрежно. Если вам требуется быстро и с минимальными затратами изготовить убранство для окон в кухне, столовой, дачном домике, то эта модель будет как нельзя кстати, поскольку на пошив таких штор уходит минимум ткани и времени.

Представленная на цветной фотографии (1) кухонная шторка подвешивается на деревянной штанге, устанавливаемой прямо в оконном проеме.

Вам потребуются:

- легкая ткань (ситец, лен, вискоза и т. п.) шириной 110 см и длиной 70 см;
- швейные нитки.

Особенности кроя

Что касается длины полотнища шторы, то она выбирается произвольно, например, в нашей модели шторка закрывает лишь половину окна. Из желаемой длины вычтите длину тканевых петель и добавьте небольшой запас (около 3 см) на подгибку шторы и оформление верхнего края. Чтобы определить ширину шторного полотнища, измерьте ширину оконного проема и добавьте 4 см на подгибку боковых срезов.

Длина полос ткани для изготовления петель рассчитывается так: опытным путем определите желаемое расстояние от верха штанги, на которую будет подвешиваться шторка, до верхнего края шторного полотнища, умножьте эту величину на 2 и добавьте 2 см для припусков на швы. Для определения ширины тканевых полос для петель умножьте желаемую ширину готовой петли на 2 и добавьте 2 см для припусков на швы. (Ширина готовой петли при пошиве штор из легкой ткани обычно принимается как 1/15 от ширины окна.) Количество петель также определяется произвольно. При ширине оконного проема 1 м будет достаточно семи петель.

Кроме полотнища, шторы и полосок, для изготовления петель нужно будет выкроить полоску ткани длиной, равной ширине шторы плюс 2 см, и шириной 4 см. Она необходима для крепления петель к шторному полотнищу.

Шаг 1

Вырежьте полотнище шторы. Подогните его боковые и нижнюю стороны дважды на 1 см, приутюжьте и прострочите. (В нашем варианте эти стороны обработаны бейкой, в этом случае при раскрое полотнища припуски на подгибку делать не нужно.)

Шаг 2

Нарежьте полоски ткани для изготовления петель. Каждую полоску сложите пополам по долевой лицевой стороной внутрь и прострочите подлинной стороне, отступив от срезов 1 см. Выверните их на лицевую сторону и от-

утюжьте так, чтобы стачной шов оказался по центру одной из сторон. Каждую полосу сложите пополам, чтобы образовалась петля, а стачной шов оказался внутри нее.

Шаг 3

Полоску ткани для крепления петель подогните по одной длинной и обоим коротким сторонам на 1 см на изнаночную сторону. Приутюжьте подгибы.

Шаг 4

На ровной поверхности разложите полотнище шторы лицевой стороной вверх. По ее верхнему краю разместите петли, равномерно распределяя их по ширине и совмещая необработанные срезы. Сверху лицевой стороной вниз положите полосу для крепления петель, совмещая ее неподогнутый край с необработанными срезами петель и полотнища. Сколите все слои ткани булавками и прострочите, отступив от срезов 1 см. Отверните полосу ткани на изнаночную сторону шторы, чтобы петли оказались направленными вверх, приутюжьте. Пристрочите оставшиеся свободными стороны полосы к полотнищу шторы.

Если для пошива шторы на петлях вы использовали однотонную ткань, то ее можно украсить вышивкой или аппликацией.

Полосатые шторы для детской комнаты с петлями

Детская комната - это, пожалуй, самое красивое помещение во всей квартире. Как правило, ее оформляют в светлых тонах. Не следует забывать, что ребенок должен чувствовать себя в своей комнате уютно, а предметы, окружающие его, должны поднимать настроение и вызывать у него интерес. Этого можно добиться, если дополнить детскую комнату, оформленную в светлых пастельных тонах, аксессуарами ярких насыщенных цветов. Такое цветовое решение не вызывает раздражения и в то же время придает помещению живость, яркость, праздничность.

В качестве подобных ярких аксессуаров могут выступать не только игрушки, картинки на стенах и всевозмож-



Рис. 31. Полосатые шторы для детской комнаты с петлями

ные безделушки, расставленные на полках, но и предметы, изготовленные из текстиля. Яркое покрывало на кровати, множество разноцветных подушек в кресле или на диване, красивая скатерть на столе, яркие занавески на окнах - все это способно преобразить даже самое унылое помещение.

Мы советуем вам сшить для детской комнаты занавески из яркого полосатого шелка. Такие шторы могут быть использованы и без прозрачных гардин, поскольку, даже будучи задернутыми, они пропускают довольно много солнечного света и в то же время окрашивают солнечные лучи в разные цвета. «Изюминкой» этих штор являются цветные петли, изготовленные из однотонного шелка двух разных оттенков. Они пристегиваются к шторам с помощью крупных пуговиц, что делает занавески задорными и необычными.

Вам потребуются:

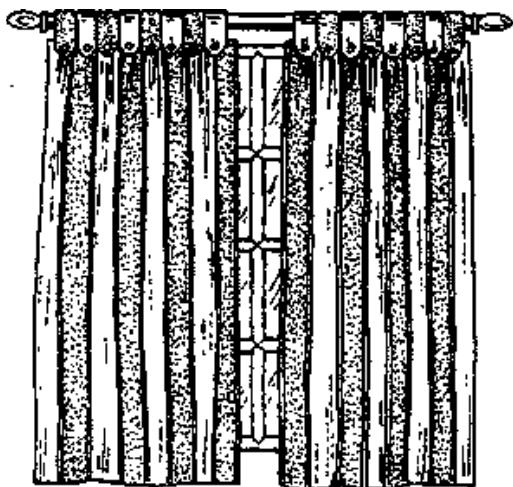
- *полосатый шелк длиной 500 см и шириной 140 см;*
- *шелк желтого и красного цветов для изготовления петель;*
- *10 крупных пуговиц красного цвета и 10 таких же пуговиц желтого цвета;*
- *полоска флизелина шириной 5 см и длиной 280 см;*
- *полоска флизелина шириной 10 см и длиной 280 см для укрепления петель;*
- *швейные нитки.*

Особенности кроя

Сложите кусок полосатой ткани пополам по длине и разрежьте на два полотнища. У вас получатся два прямоугольника длиной 250 см и шириной 140 см. Длина шторы от карниза до пола равна 236 см. По 7 см в верхней и нижней частях шторы приходится на подшивку.

Из шелка красного и желтого цветов выкроите по 10 полосок длиной 14 см и шириной 10 см. Нарезьте полоску флизелина шириной 10 см на куски длиной 14 см.

Шаг 1

Полосатые шторы не нужно обрабатывать по боковым краям, т. к. мы использовали ткань, ширина которой в точности совпадает с желаемой шириной шторы. Однако нужно обработать низ и верх шторы. Внизу обрезной край изделия подогните на 1 см на изнаночную сторону, приутюжьте, а затем подогните весь припуск на швы (еще 6 см), закрепите с помощью булавок и еще раз приутюжьте. Пришейте припуск на подгибку потайным швом шелковыми нитками.

Шаг 2

Обработайте верхние края занавесок. Для этого отогните на изнаночную сторону весь припуск на подгибку (7 см) и приутюжьте. С изнаночной стороны приклейте к подгибку флизелиновую полоску так, чтобы край полоски совпал с местом сгиба. Обрезной край подгибка шириной 2 см останется свободным. Подогните его внутрь, закрепите булавками, заутюжьте и подшейте с изнаночной стороны потайным швом. Использование флизелиновой полоски для укрепления верхней части штор необходимо, т. к. к ней будут пришиваться пуговицы. Если пренебречь нашим советом и не использовать флизелин, тонкая шелковая ткань под тяжестью всей конструкции может порваться и тогда на месте расположения пуговиц образуются дырочки.

Шаг 3

Изготовьте петли. Для этого сначала укрепите полоски шелка флизелином, тогда петли будут держать форму, что в конечном итоге положительно скажется на внешнем виде изделия. Наложите флизелин клеящейся стороной на изнаночную сторону полосок и приклейте с помощью утюга. Теперь каждую полоску ткани сложите вдоль попо-

лам лицевой стороной внутрь и проложите строчку на расстоянии 1 см от срезов. Полученные трубочки расправьте таким образом*, чтобы швы приходились на середину, и разутюжьте их. Прострочите полоски с одной торцевой стороны и выверните их с помощью ножниц на лицевую сторону. Готовые полоски отутюжьте и обработайте срезы на оверлоке или отстрочите плотным швом «зигзаг». С противоположной стороны выполните на машине прорезные петли, длина которых соответствует диаметру приготовленных пуговиц.

Шаг 4

В верхней части каждого полотнища занавесок на одинаковом расстоянии друг от друга сделайте по 10 меток, причем первая и последняя метки должны располагаться на расстоянии 3,5 см от краев изделия. Наложите подготовленные полоски на изнаночную сторону изделия таким образом, чтобы метки и центр полосок совпали, а край полосок с прорезными петлями остался свободным. Следите за тем, чтобы красные и желтые полоски чередовались. Прикрепите полоски с помощью булавок, а потом пришейте на швейной машине. К лицевой стороне занавески пришейте пуговицы, причем для каждой красной полоски используйте желтую пуговицу и наоборот. Пристегните полоски к пуговицам, образовав петли.

В полученные петли проденьте штангу карниза. При желании можно сшить из желтого и красного шелка длинные полоски, чтобы подвязывать шторы в дневное время, пропуская через окно как можно больше солнечного света.

Шторы «маркиза»

Шторы «маркиза» эффектно выглядят благодаря множеству драпировок. Их часто можно видеть в концертных залах или учреждениях. Некоторые полагают, что шторы такого вида плохо сочетаются с домашней уютной обстановкой, но это совершенно не так - они превосходно гармонируют с классическим стилем. Шторы, состоящие из одного большого полотна с вертикальными складками-сборками, придают помещению торжественный и даже



Рис. 32. Шторы «маркиза»

пышный вид. Такие шторы будут прекрасно смотреться в большой гостиной с классической мебелью и камином. Если у вас небольшая гостиная, остановитесь на варианте поскромнее. Окно по всему периметру отделайте багетом, а шторы сшейте из недорогого однотонного светлого шелка.

Для подъемных штор «маркиза» часто используются особые карнизы с блоком роликов, приводной механизм которых позволяет собирать шторы в мягкие буфы. В домашних условиях сшить такие шторы сложно. Поэтому сделайте неподнимающиеся шторы «маркиза», которые будут прикрывать окно на две трети.

Вам потребуются:

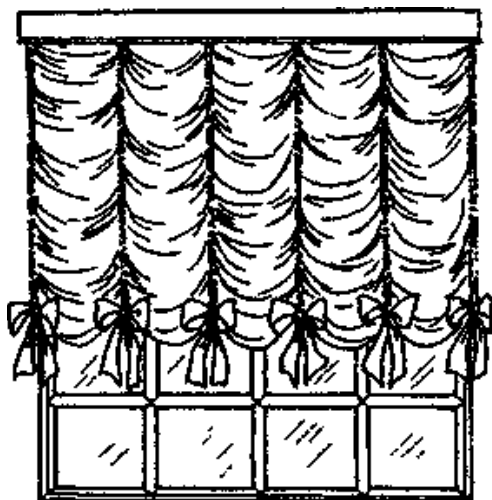
- шелк шириной 100 см и длиной 500 см;
- бахрома для отделки нижнего края штор;
- швейные шелковые нитки.

Особенности кроя

Штора «маркиза» должна по ширине равняться длине карниза, т. е. в готовом виде иметь ширину 130 см. Но поскольку штора будет драпироваться, необходимо прибавить еще 20 см на формирование небольших складок ($130 + 20 = 150$). Шелковую ткань шириной 150 см приобрести довольно трудно, но зато очень часто шелк выпускается полотном шириной 100 или 110 см. Если вы купили ткань именно такой ширины, сложите ее по длине пополам и разрежьте на два полотнища, а потом сшейте полотнища вместе и выкроите прямоугольник высотой

250 см и шириной 150 см. С изнаночной стороны шов стачивания разутюжьте, чтобы он был практически незаметным. Из остатков ткани выкроите косые бейки шириной 3 см для изготовления завязок, продетых в кулиски. Выкроите также 4 полоски для кулисок шириной 5 см и длиной 250 см.

Шаг 1

Прежде всего обработайте верхнюю часть шторы. Для этого обрезной край подогните на изнанку на 1 см, приутюжьте, затем перегните на изнаночную сторону весь припуск на подгибку шириной 6 см, заколите булавками и еще раз приутюжьте. Приметайте подгиб к шторе и оставьте пока непришитым.

Шаг 2

Нижний край шторы обработайте швом вподгибку с закрытым срезом, дважды подвернув обрезной край на изнаночную сторону. Отутюжьте подгибку. Приколите к ней бахрому и пристрочите с лицевой стороны.

Шаг 3

Сделайте кулиски. Для этого выполните разметку для расположения кулисок. Одна кулиска должна располагаться с левого края шторы, вторая - с ее правого края. Расстояние между кулисками разделите на 3 и поставьте 2 метки. Здесь будут размещаться две оставшиеся кулиски. На полосках для кулисок подогните на изнаночную сторону припуски для швов шириной 0,5 см и приутюжьте. Приложите одну полоску с изнаночной стороны к метке и пришейте ее так, чтобы кулиска располагалась по высоте шторы. Прошейте кулиску посередине, чтобы в нее можно было продеть 2 завязки. Точно таким же образом пришейте к шторе остальные полоски для кулисок.

Шаг 4

Выполните завязки. Для этого косую бейку нарежьте на отрезки, равные 250 см, сложите каждый пополам вдоль лицевой стороной внутрь, совместите срезы и проложите строчку на расстоянии 0,7 см от края. Выверните полученную завязку на лицевую сторону с помощью иглы с короткой ниткой. Так же выполните остальные завязки.

Шаг 5

С помощью английской булавки вставьте в кулиску завязки. Прикрепите кончики каждой завязки, находящие-

ся в верхней части шторы, булавками, а затем пришейте на машине.

Потянув за завязки, сформируйте эффектные окладки на шторе. Чтобы складки не распускались, завяжите их бантами.

Вы облегчите себе работу, если возьмете готовые шнуры и проденете их в кулиски. К концам шнуров можно пришить красивые кисти, которые сделают штору еще более оригинальной. С помощью шнуров вы сможете приподнять штору на нужную высоту или, наоборот, слегка приспустить ее.

Римские шторы

Римские шторы очень похожи на шторы «маркиза» и отличаются только способом крепления приспособлений для подъема штор. Они представляют собой большое прямоугольное полотнище ткани, которое собираете ровными горизонтальными складками, немного напоминающими гармошку. Поэкспериментируйте с выбором ткани. Классические римские шторы изготавливаются из плотного шелка, но они получатся не менее красивыми, если вы вместо шелка возьмете прозрачный тюль, органзу, вуаль, батист или даже набивной

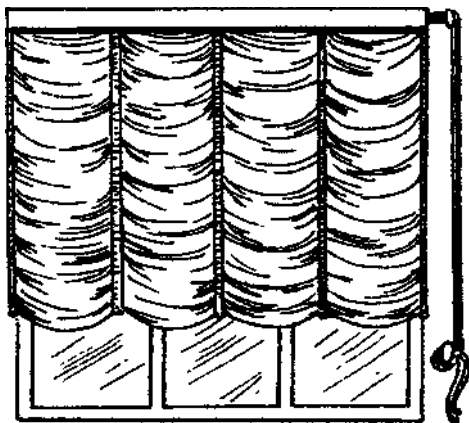

ситец.

Рис. 33. Римские шторы

Чтобы штора удачно вписалась в интерьер, подбирайте ткань в зависимости от оформления комнаты. К примеру, батистовые или ситцевые шторы будут привлекательно выглядеть в детской или гостиной, оформленной в деревенском стиле, но совершенно неуместны в классическом салоне, кабинете или спальне. Правильно подобранная ткань делает такие шторы универсальными, подходящими к любому интерьеру, от классики до кантри. Ими можно оформить и дверные проемы или окна нестандартной формы, закрыть оконные проемы террасы или лоджии. Мы рекомендуем вам сшить шторы из нежно-голубого батиста. Они превосходно подойдут для оформления окна спальни комнаты.

Вам потребуются:

- батист нежно-голубого цвета шириной 140 см и дли-ной 200 см;
- пластиковые кольца;
- деревянная планка для крепления штор;
- крючки-саморезы;
- тонкий шнур подходящего цвета;
- швейные нитки.

Особенности кроя

Шторы представляют собой прямоугольник, ширина которого равна ширине оконного проема плюс 10 см на свободное формирование складок ($130 + 10 = 140$), а длина - расстоянию от карниза до подоконника плюс 20 см ($180 + 20 = 200$). В эти параметры уже заложен припуск на подгибку верхней и нижней частей штор, боковые части обработке не подвергаются, поскольку используется материал, выпускаемый в рулонах той ширины, которая как раз необходима для пошива штор.

Шаг 1

Обработайте верхний и нижний срезы прямоугольного полотнища швом вподгибку с закрытым срезом. Для этого отверните на изнаночную сторону обрезной край изделия на 1 см, приутюжьте его (тонкие, деликатные ткани требуют применения сухого проутюжельника!), а затем перегните еще раз на изнаночную сторону припуск на подгибку шириной 1 см, заколите булавками, приутюжьте и проложите машинную строчку у самого сгиба.

Шаг 2

Теперь разложите штору изнаночной стороной вверх на ровной поверхности и мелом отметьте место расположения колец. Получатся ровные и красивые складки, если вы отступите от верхнего края шторы на 10 см и проведете горизонтальную линию. Затем проведите еще несколько параллельных линий на расстоянии на 30 см друг от друга. Отступив от края 20 см, проведите вертикальную линию. Остальные вертикальные линии расположите параллельно на расстоянии 20 см друг от друга. В местах пересечения этих линий с изнаночной стороны пришейте пластиковые кольца. Старайтесь, чтобы с лицевой стороны ваша работа выглядела аккуратно, а места расположения колец не были слишком заметны.

Шаг 3

Штора будет крепиться к планке. Для того чтобы ее можно было поднять, ввинтите в нее крючки-саморезы. Расстояние между этими крючками должно в точности соответствовать расстоянию между кольцами. Сбоку планки прикрепите еще один дополнительный крючок. Он необходим для того, чтобы можно было удерживать шторы в поднятом виде. Верх шторы прикрепите к планке с помощью мебельных гвоздиков.

Шаг 4

Шелковый шнур разрежьте на несколько частей нужной длины. Каждый отрезок привяжите к кольцу, расположенному в нижнем ряду шторы, а затем продерните свободный конец шнура сквозь остальные кольца, расположенные в вертикальном ряду, и перекиньте через крепежный крючок. Чтобы приподнять штору до нужной высоты, нужно потянуть за собранные воедино шнуры, вручную расправить складки и закрепить шнуры на дополнительном крючке.

Планка с прибитой к ней шторой крепится к стене с помощью дюбелей. Некоторым хозяйкам подобная конструкция покажется не слишком удобной, ведь чтобы выстирать штору, придется снимать со стены планку и осторожно вынимать мебельные гвоздики, опасаясь повредить ткань, а после стирки штору придется снова прибивать. Это действительно не слишком удобно, но есть

выход: наклейте на внешнюю сторону деревянной планки липкую ленту, а вторую часть ленты пришейте к верху шторы. В таком случае снять штору с карниза можно будет одним движением руки, к тому же она всегда будет выглядеть идеально, не провисая между гвоздями.

Рулонная двусторонняя штора

Рулонные шторы - это очень практичный и в то же время весьма функциональный способ оформления окна. Эти шторы закрывают окно полностью цельным полотном, а в нижней их части расположен валик, на который можно намотать нижнюю часть шторы и закрепить на нужной высоте. Шьют рулонные шторы из плотной ткани: льна, натурального или искусственного шелка, поплина, плотного ситца. Мы предлагаем сшить двустороннюю штору, которая прекрасно подойдет для детской комнаты. Чтобы штора украшала помещение, выберите яркую цветную и однотонную ткань в единой цветовой гамме.

Вам потребуются:

- яркий набивной плотный ситец шириной 135 см и длиной 190 см;
- однотонный плотный ситец шириной 135 см и длиной 190 см;



Рис. 34. Рулонная двусторонняя штора

- шелковая лента подходящей расцветки шириной 3 см;
- липкая лента длиной 130 см;
- деревянный валик небольшого диаметра длиной 130 см;
- швейные нитки.

Особенности кроя

Штора состоит из двух одинаковых прямоугольных полотнищ размерами 135 x 190 см. Выкроить такие полотнища не составит труда. Если рулон ткани имеет меньшую ширину, то сшейте вместе два полотнища нужной длины, разутюжьте шов, чтобы с лицевой стороны он был практически незаметным, и выкроите прямоугольник нужного размера.

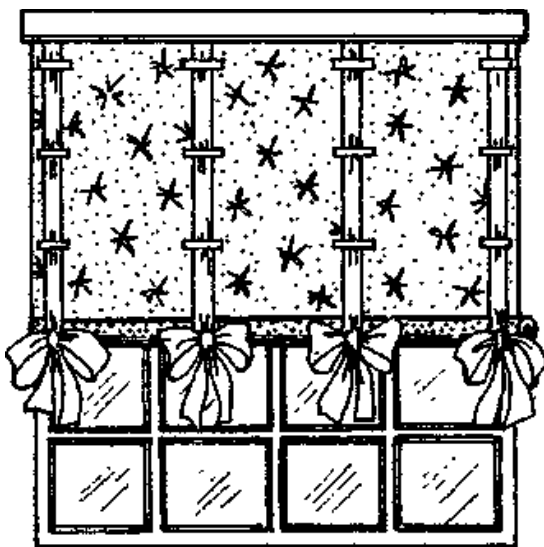
Шаг 1

Сложите вместе основную и подкладочную ткани лицевыми сторонами внутрь и стачайте полотнища по боковым и нижнему срезам.

Выверните полученное изделие на лицевую сторону, расправьте швы и отутюжьте их.

Шаг 2

Вставьте в полученный мешок деревянный валик, продвиньте его до самого конца и, натянув ткань, закрепите ее сразу за валиком булавками. Затем проложите машинную строчку, постепенно вынимая булавки. Валик окажется со всех сторон туго обернутым тканью.

Шаг 3

Верхние обрезные края шторы подогните внутрь на 1 см, приутюжьте, сметайте вместе, а затем проложите машинную строчку у самого края. С изнаночной стороны наложите на штору вторую часть липкой ленты, приколите ее булавками, а затем аккуратно пришейте вручную или на швейной машине (первую часть липкой ленты приклейте к штанге карниза).

Шаг 4

Отрезок шелковой ленты, равный по длине ширине шторы, приложите с лицевой стороны к верхней части шторы, приколите булавками, а затем пришейте к шторе короткими вертикальными строчками на расстоянии 15-20 см друг от друга.

Шаг 5

Из остатков однотонной ткани изготовьте шлевки. Для этого нарежьте ткань на полосы шириной 3 см и длиной 4-5 см. Продольные срезы каждой полосы подогните внутрь, приутюжьте и проложите строчку по самому краю, а затем еще одну, параллельную первой. Короткие срезы обработайте плотным швом «зигзаг».

С лицевой стороны шторы на расстоянии 20-30 см друг от друга начертите мелом параллельные вертикальные линии. По намеченным линиям на расстоянии 20 см друг от друга пришейте шлевки. Оставшуюся ленту нарежьте на полосы длиной 230 см, пришейте каждую к верхней части шторы у горизонтальной шелковой ленты. Пропустите свободные концы лент через шлевки.

Если вы желаете приподнять шторы, намотайте их нижнюю часть на валик, а затем завяжите снизу шелковые ленты бантами. Ленты выполняют роль своеобразного крепления и удерживают штору в нужном положении.

Переменчивое окно

Другой вариант рулонной шторы позволяет за считанные минуты изменять облик окна. Такая штора состоит из нескольких узких полотнищ, подвешенных рядом друг с другом. Каждая шторка легко скатывается в рулончик и на нужной высоте фиксируется лентой. Чем больше узких полотнищ, тем труднее управлять шторой, но тем больше можно придумать вариантов дизайна окна. Наиболее приемлемая ширина одной шторки - 30-35 см.

Все шторки можно сшить из одной ткани, но она будет смотреться гораздо необычнее, если они будут выполнены из тканей разных цветов. То же относится и к лентам. Можно сделать комплект, в котором ткани штор и лент будут меняться местами (например, две шторки вы шьете из ткани № 1, а ленты для них - из ткани № 2 и две шторки - из ткани № 2, а ленты для них - из ткани № 1). Оригинально будут смотреться шторки, в которых роль подвязок будут играть витые веревки, косы, сплетенные из тесьмы или цепочки с карабинчиками.

Вам потребуются:

- хлопчатобумажная ткань шириной 150 см и длиной 150 см;
- хлопчатобумажная лента шириной 3 см 1600 см;
- липкая лента шириной 2 см и длиной 140 см;
- деревянная планка сечением 2x2 см;
- деревянная штанга диаметром не более 1 см и длиной 35 см (4 штуки);
- швейные нитки.

Особенности кроя

Чтобы рассчитать ширину полотнища каждой шторы, измерьте ширину оконного проема и разделите на 4, к результату прибавьте 4 см для подгибки боковых сторон. Прежде чем рассчитывать длину полотнищ, с помощью шурупов или гвоздей закрепите над оконным проемом на желаемой высоте деревянную планку и измерьте расстояние от этой планки до подоконника. К полученному значению добавьте 3 см для формирования нижней кулиски и 1 см для подгиба верха.

Шаг 1

Боковые стороны каждого из полотнищ подогните на изнаночную сторону дважды по 1 см, приутюжьте и прострочите. Нижние стороны полотнищ подогните на изнаночную сторону на 1 см, затем на 2 см, приутюжьте и пристрочите.

Шаг 2

В кулиску, образованную внизу шторы, поместите одну штангу и зашейте бока кулиски ручную потайным швом. Верх шторы подогните на изнаночную сторону на 1 см и приутюжьте. Таким образом обработайте все полотнища шторок.

Шаг 3

Хлопчатобумажную ленту разрежьте на 4 равных отрезка и сложите их поперек пополам изнаночной стороной внутрь. Чтобы срезы лент не осыпались, обработайте их концы фестонными ножницами.

Шаг 4

В сгиб ленты поместите шторку таким образом, чтобы лента проходила посередине шторы и одна ее половинка спускалась вдоль ее лицевой стороны, а вторая - вдоль из-

t04

наночной. Приметайте ленту к верхнему краю шторы. Прodelайте то же самое со всеми оставшимися лентами и шторами.

Шаг 5

Разделите липкую ленту на две половинки. Половинку с «крючками» приклейте или прибейте маленькими гвоздиками к деревянной планке на стене над окном. Половинку с «петельками» разрежьте на 4 равные части.

Шаг 6

По верхнему краю изнаночной стороны шторы приметайте и пристрочите по одной полоске липкой ленты с «петельками» таким образом, чтобы она закрыла необработанный подгиб ткани. Швы прокладывайте по обеим краям ленты.

Шаг 7

Подвесьте все шторы к штанге, соединив обе половинки липкой ленты. Полотнища поднять на желаемую высоту, закручивая их снизу в рулончики, и зафиксировать лентами, завязав их красивыми бантами.

Простая заворачивающаяся штора

Проста в изготовлении, проста в использовании - пожалуй, так можно охарактеризовать эту модель. Принцип действия такой шторы основан на простой системе управления, состоящей из шнура и колец. Для нее лучше всего подойдет ткань средней плотности. Подберите два вида ткани, сочетающиеся по цвету или контрастные.

Для навешивания шторы вам понадобится карниз, на багет которого можно будет наклеить половинку липкой ленты с «крючками».

Вам потребуются:

- *ткани двух видов, каждое полотнище шириной 160 см и длиной 320 см;*
- *липкая лента шириной 2-3 см и длиной 160 см;*
- *швейные нитки;*

- *пластиковые или металлические колечки диаметром 2-3 см (2 штуки);*
- *нейлоновый шнур длиной около 1100 см;*

- *пластиковая* *деревянная* *штанга* *диаметром* *или*
3-4 см и длиной 155 см;
- *мебельный* *крючок*;
- *фиксатор* *шнура* (*его* *можно* *также* *заменить* *вторым* *мебельным* *крючком*).

Особенности кроя

Для определения ширины каждого из выкраиваемых полотнищ ткани измерьте длину штанги карниза и прибавьте еще 2 см для припусков на швы. Длина каждого из полотнищ равна расстоянию от верха штанги, закрепленного над окном карниза, до подоконника плюс 4-5 см для припусков на швы и формирование кулиски для нижней штанги.

Шаг 1

Выкройте два полотнища, сложите их лицевыми сторонами внутрь и стачайте по периметру, отступая от срезов на 1 см и оставляя небольшую прорезь для выворачивания. Выверните изделие на лицевую сторону, отутюжьте и зашейте прорезь. По верхнему краю с изнаночной стороны приметайте половинку липкой ленты с «петельками».

Шаг 2

Отрежьте две полоски ткани размером 5 x 8 см, каждую из них сложите вдоль пополам и прострочите по длинной стороне, отступив от срезов на 1 см. Выверните их на лицевую сторону и отутюжьте. Каждую полоску сложите пополам так, чтобы образовалась петля, на каждую петлю на-



Рис. 36. Схема устройства системы управления заворачивающейся шторы: 1 - штора; 2 - места крепления шнура к шторе; 3 - кольца; 4 - шнур; 5 - крючок; 6 - фиксатор шнура; 7 - штанга в кулиске

деньте по одному пластиковому или металлическому колечку. Разметьте на шторе места крепления колечек: приблизительно на расстоянии 10-15 см от верха и на таком же расстоянии от боковых сторон шторы. Приложите петли с колечками к местам крепления, расположив их таким образом, чтобы колечки были направлены в сторону верха, и пристрочите. Перегните петли через шов, чтобы колечки оказались направленными вниз, и приутюжьте. Если необходимо, подрежьте у петель припуски на швы.

(Если у вас нет колечек, то сшейте и пришейте тканевые петли, как описано выше. Шнур в этом случае будет пропускаться не через колечки, а прямо через петли.)

Шаг 3

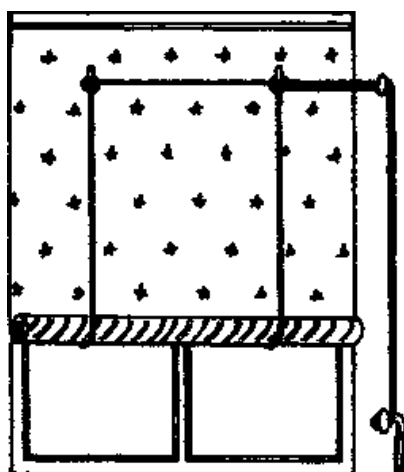
Отступите от низа шторы 3,5-4,5 см (в зависимости от диаметра нижней штанги) и проложите строчку, образуя кулиску. Подпорите боковые стачные швы, чтобы в кулиску можно было вставить штангу, и вставьте ее.

Шаг 4

Пришейте один конец натяжного шнура с изнаночной стороны шторы под липкой лентой на уровне одного из

колечек. Для дальнейшей наладки системы управления шторой подвесьте ее на карниз. Опустите шнур по всей длине шторы с изнанки, перегните через нижнюю штангу, протяните через всю лицевую сторону вверх и пропустите последовательно через оба колечка на верхней части шторы. Затем накиньте шнур на мебельный крючок, прикрепленный к стене рядом с окном на уровне колец шторы, и опустите до фиксатора шнура, который также крепится к стене под крючком на уровне подоконника или немного выше. Оберните шнур вокруг фиксатора несколько раз, вновь накиньте на крючок, снова пропустите через ближнее кольцо, опустите вниз, перегните через нижнюю штангу, поднимите вверх до липкой ленты и пришейте второй конец шнура к шторе.

Шаг 5

Снимите штору и пристрочите к ней приметанную половинку липкой ленты, захватывая одновременно концы шнура. Повесьте штору, прочно соединив части липкой ленты на шторе и карнизной штанге.,

Заворачивающуюся штору можно сделать из одного полотнища плотной ткани с двусторонним рисунком. В этом случае при раскрое учитываются следующие размеры: ширина - длина штанги карниза плюс 4 см на подгибку боковых сторон, длина - расстояние от верха карнизной штанги до подоконника плюс 2 см для подгибки и 7-9 см (в зависимости от диаметра нижней штанги) на формирование кулиски.

Подогните боковые стороны полотнища на изнаночную сторону дважды на 1 см, приутюжьте и прострочите. Подогните верх шторы на изнаночную сторону на 1 см и приутюжьте. По верхнему краю с изнаночной стороны приметайте половинку липкой ленты с «петельками» таким образом, чтобы она закрыла необработанный подогнутый срез ткани.

Внизу шторы сделайте кулиску: подогните нижний край на изнаночную сторону сначала на 1 см, затем еще на 3,5-4,5 см (в зависимости от диаметра нижней штанги). Приутюжьте двойной подгиб и прострочите. Вставьте штангу в кулиску. Дальнейшие шаги изготовления однослойной шторы аналогичны шагам изготовления двухслойной.

Полосатые шторы с треугольными ламбрекенами

Шторы из ткани в вертикальную полоску идеально подходят для окон в комнате с низким потолком. Они как **бы** приподнимают его, зрительно удлинняя окна. Треугольная форма многослойного ламбрекена подчеркивает строгость стиля оконного убранства и одновременно делает его менее официальным. Чтобы ламбрекен лучше держал форму (тем более что две его составные части кроются по косой), его желательно сшить на легкой подкладке.

Вам потребуются:

- ткань в вертикальную полоску (средней плотности) шириной 220 см и длиной 290 см;
- легкая подкладочная ткань шириной 220 см и длиной 70 см;
- липкая лента шириной 2-3 см и длиной 150 см;
- швейные нитки.

Особенности края

Для раскроя самих штор никаких особенных расчетов делать не нужно, просто отрежьте от приготовленной ткани в вертикальную полоску отрезок шириной 220 см и



Рис. 37. Полосатые шторы с треугольным многослойным ламбрекеном

длиной 220 см и разрежьте его вдоль пополам.

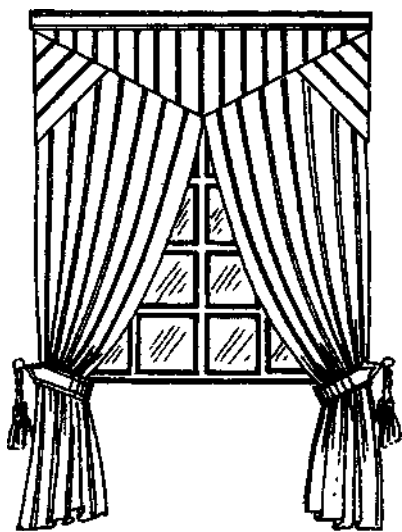
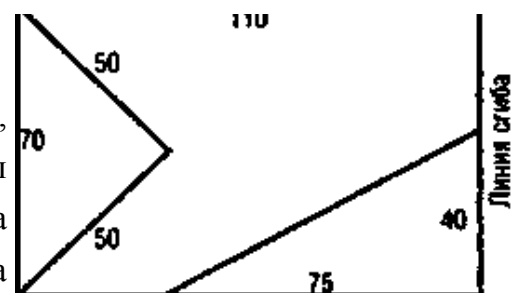

При раскрое частей ламбрекена главное заключается в том, чтобы правильно разместить их на ткани, для того чтобы полоски располагались в нужном направлении. Рис. 38. Схема раскроя частей Сложите полотнище ткани ламбрекена шириной 220 см и длиной

70 см вдоль пополам лицевой стороной внутрь. Со стороны кромки ткани постройте равнобедренный прямоугольный треугольник, причем сама кромка будет являться гипотенузой. Затем от линии сгиба по долевой отложите 40 см, а по утку - 75 см, соедините две отмеченные точки. Прорезая сразу два слоя ткани, вырежьте две боковые и одну центральную детали ламбрекена.

Аналогичным образом раскроите подкладочную ткань.

Шаг 1

Подогните срезы боковых сторон обеих полотнищ шторы на изнаночную сторону дважды на 1 см, приутюжьте и прострочите. Боковые стороны полотнищ, образованные промышленным краем (кромкой) ткани, можно подогнуть только один раз на 1 см или не подгибать вовсе. Низ полотнищ подогните сначала на 1 см, а затем на 2 см, также приутюжьте и прострочите или подшейте любым ручным подшивочным швом.

Шаг 2

По верхней стороне шторных полотнищ заложите несколько небольших складок и зафиксируйте их ручным швом «вперед иголку».

Шаг 3

Деталь из полосатой ткани центральной части ламбрекена сложите с соответствующей деталью из подкладочной ткани лицевыми сторонами внутрь и прострочите вдоль двух коротких сторон. Выверните на лицевую сторону (угол протолкните с помощью ножниц) и отутюжьте.

Шаг 4

Сложите попарно детали из полосатой ткани боковых частей ламбрекена с соответствующими деталями из



Рис. 39. Очередность сборки шторы с многослойным треугольным ламбрекеном

подкладочной ткани лицевыми сторонами внутрь и стачайте по двум сторонам. При этом те из сторон, которые будут располагаться по верхнему краю шторы, должны остаться открытыми. Выверните обе детали на лицевую сторону (углы протолкните с помощью ножниц) и отутюжьте.

Шаг 5

Разложите оба полотнища шторы на ровной поверхности лицевой стороной вверх. На них наложите сначала боковые части ламбрекена, а затем его центральную часть. Сметайте все слои ткани по верхнему краю.

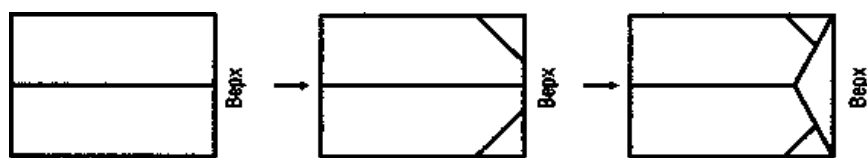
Шаг 6

Из остатков полосатой ткани вырежьте полоску шириной 9 см и длиной 152 см. Подогните короткие стороны полоски на изнаночную сторону на 1 см и приутюжьте. Сложите полоску вдоль пополам изнаночной стороной внутрь и полученной бейкой окантовочным швом с закрытым срезом обработайте верхушку шторы.

Шаг 7

По верхнему краю шторы с изнаночной стороны пришейте половинку липкой ленты с «петельками». Половинку липкой ленты с «крючками» приклейте к штанге карниза. Повесьте штору, соединив части липкой ленты и плотно прижав их друг к другу. Задрапируйте полотнища шторы с помощью захватов.

Двойные шторы на петлях для детской

При оформлении окон декоративного эффекта можно достичь не только необычностью края, но и сочетанием тканей различной расцветки, что наглядно демонстрирует

III

данная модель (см. цветное фото 2). Хотя простота изготовления такой шторы бросается в глаза, тем не менее оконное убранство не выглядит «простеньким».

Петли светлой шторы выполнены из той же ткани, что и полотнища ярких штор, и наоборот. Из светлой ткани сделаны и захваты для ярких шторок.

Вам потребуются:

- хлопчатобумажная ткань яркой расцветки шириной 120 см и длиной 340 см;
- светлая хлопчатобумажная ткань шириной 120 см и 190 см;
- шторная тесьма шириной 2 см и длиной 50 см;
- швейные нитки.

Особенности кроя

Ширина всех полотнищ такой шторы равна ширине ткани, а их длина - расстоянию от верхушки карнизной штанги до уровня, расположенного ниже подоконника на 10-15 см, минус высота тканевых петель и плюс 3 см для подгиба низа и оформления верха.

Длина полосок ткани для изготовления петель равна удвоенной длине готовых петель плюс 2 см для припусков на швы. Ширина этих полосок равна удвоенной ширине готовых петель плюс 2 см для припусков на швы. Как правило, ширина готовой петли составляет 1/15 ширины ок^а.

Кроме того, необходимо выкроить для каждой шторки полоску шириной 4 см и длиной, равной ширине шторы*. С ее помощью петли будут крепиться к полотнищам.

Для захватов вырежьте по одной полоске шириной 20 см и длиной 50 см.

Шаг 1

Боковые и нижние стороны всех шторных полотнищ подогните на изнаночную сторону дважды на 1 см, приутюжьте и прострочите. Боковые стороны полотнищ, образованные промышленным краем (кромкой) ткани, можно подогнуть только один раз на 1 см или не подгибать вовсе.

Шаг 2

Вырежьте полоски для изготовления петель - по 8 штук для каждой шторки. Каждую полоску сложит е попо-

лам по долевой лицевой стороной внутрь и прострочите по длинной стороне, отступив от срезов на 1 см. Выверните их на лицевую сторону и отутюжьте так, чтобы стачной шов оказался по центру одной из сторон. Каждую полоску сложите пополам, чтобы образовалась петля, а стачной шов оказался внутри нее.

Шаг 3

Каждую из полосок для крепления петель подогните по одной длинной и обеим коротким сторонам на 1 см на изнаночную сторону. Приутюжьте подгибы.

Шаг 4

На ровной поверхности разложите одно из шторных полотнищ лицевой стороной вверх. По его верхнему краю разместите петли: две петли по углам шторы, остальные -равномерно между угловыми. Сверху лицевой стороной вниз наложите полоску для крепления петель. Выровняйте необработанные стороны всех деталей. Сколите все слои ткани булавками и прострочите, отступив от срезов на 1 см. Отверните полоску ткани на изнаночную сторону шторы, чтобы петли оказались направлены вверх, приутюжьте. Пристрочите оставшиеся свободными стороны полоски к полотнищу шторы. Обработайте таким образом все шторные полотнища.

Шаг 5

Расстелите на ровной поверхности светлую штору и отметьте по долевой ее среднюю линию. По этой линии отложите от верха 60 см и поставьте метку. Начиная от этой метки по направлению к низу шторы приметайте шторную ленту. Пристрочите ленту, на одной стороне завяжите ее шнуры в узел и, потянув за другие концы шнурков, наборите ткань, завяжите в узел и эти концы шнуров. (Не отрезайте длинные концы шнуров, чтобы в случае необходимости сборку можно было расправить.)

Шаг 6

Каждую из тканевых полосок для изготовления захватов сложите вдоль пополам лицевыми сторонами внутрь и прострочите по длинной стороне. Отутюжьте полоски так, чтобы стачной шов располагался посередине одной из сторон. Прострочите по одной короткой стороне полосок и выверните их на лицевую сторону, проталкивая углы с по-

мощью ножниц. Разгладьте полоски, подверните срезы внутрь и зашейте отверстие. К двум уголкам захватов пришейте петельки из рулика или сплетите нитяные петли, за которые захваты будут подвешиваться к крючкам на стене.

Романские шторы

Строгий дизайн романских штор удачно вписывается практически в любой интерьер. Они эффектно выглядят и в качестве единственного украшения окна, и в сочетании с ламбрекенами и обычными шторами. Управление такими шторами осуществляется с помощью простой системы из шнуров и колец, расположенных с изнаночной стороны. Когда шторы полностью опущены, они представляют собой ровное полотно, когда приподняты - образуют мягкие складки.

Внешний вид драпировки зависит от вида ткани, выбранной для пошива шторы в романском стиле: плотные ткани будут создавать строгие прямые складки в отличие от мягких, легких тканей.

Вам потребуются:

- ткань средней плотности (желательно двусторонняя, чтобы штора одинаково

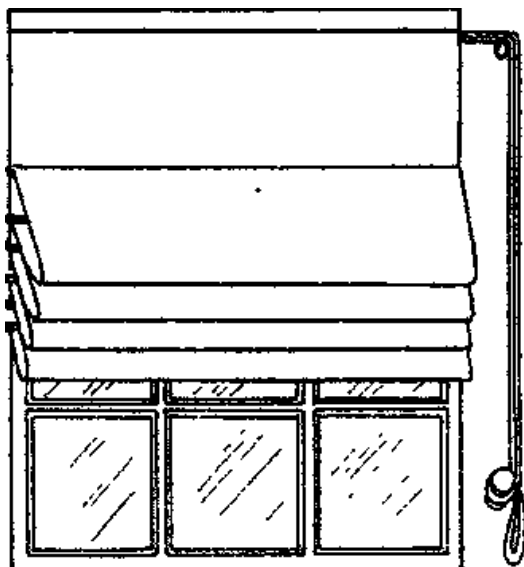

хорошо смотрелась и со

стороны комнаты, и со стороны улицы) шириной 150 см и длиной 180 см;

- липкая лента шириной 2 см и длиной 150 см;
- швейные нитки;
- прутки (пластиковые или металлические) или деревянные штанги диаметром 0,5 см (4 штуки);
- пластиковые колечки диаметром 1 см (10 штук);
- нейлоновый шнур длиной около 900 см;
- мебельный крючок;
- фиксатор шнура.

Особенности кроя

Прежде чем производить замеры и раскрой ткани, укрепите карниз для штор. Чтобы рассчитать ширину шторного полотнища, измерьте длину карнизной штанги и добавьте по 4 см для подгиба боковых сторон. Для определения длины шторы измерьте расстояние от верхушки штанги карниза до подоконника, добавьте 5 см для подгиба низа и верха шторы и 8 см для образования кулисок под прутки.

Шаг 1

Подогните боковые стороны и низ полотнища дважды на 1 см на изнаночную сторону, приутюжьте и прострочите. Верх шторы подогните на изнаночную сторону сначала на 1 см, а затем на 2 см и приутюжьте. Сверху расположите половинку липкой ленты с «петельками», приметайте и пристрочите ее.

Шаг 2

Вторую половинку липкой ленты (с «крючками») приклейте к штанге карниза.

Шаг 3

Оформите кулиски для прутков. Для этого расстелите штору на ровной поверхности изнаночной стороной вверх, по одной из боковых сторон нанесите метки, разделяющие ее на пять равных частей, и постройте линии, параллельные низу шторы. Сложите штору лицевой стороной внутрь так, чтобы линия сгиба совпадала с одной из разметочных линий. Отступите от линии сгиба на 1 см и проложите прямую строчку. Такую же операцию проделайте по каждой из разметочных линий, чтобы сделать кулиски для всех прутков.



Рис. 41. Схема устройства системы из шнура и колец:

1 - шторное полотнище; 2 - шнур; 3 - пластиковое колечко;
4 - мебельный крючок; 5 - фиксатор шнура; 6 - кулиска с прутком

Шаг 4

Под каждую из кулисок с изнаночной стороны вручную пришейте по два пластиковых колечка. Пару таких же колечек пришейте и под липкой лентой. К одному из нижних колечек привяжите конец нейлонового шнура и пропустите шнур через все колечки одного вертикального ряда.

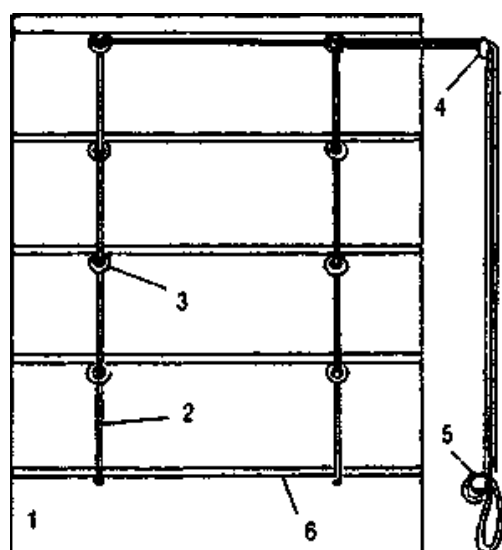
Шаг 5

Подвесьте штору к карнизу. Накиньте шнур на мебельный крючок, прикрепленный к стене рядом с окном на уровне верхних колечек, и опустите до фиксатора шнура, который также крепится к стене под крючком на уровне подоконника или немного выше. Оберните шнур вокруг фиксатора несколько раз, вновь накиньте на крючок, снова пропустите через первое верхнее колечко, затем через второе верхнее и вниз через второй вертикальный ряд. Привяжите второй конец шнура ко второму нижнему колечку. Отрегулируйте натяжение шнура.

Штора для мансардного окна

Окна мансардных этажей располагаются не в вертикальной плоскости, а под определенным углом к ней, по-

этому «изобрести» шторы для этих окон порой бывает затруднительно. Предлагаемая модель (см. цветное фото 3) разработана специально для таких случаев.

Вам потребуются:

- ткань средней плотности (лен, сатин и т. д.) шириной 140 см и длиной 300 см;
- атласная лента двух цветов шириной 4-5 см и длиной по 250 см каждого цвета;
- шторная лента шириной 3,5 см и длиной 280 см;
- швейные нитки.

Особенности кроя

Из атласной ленты каждого цвета отрежьте по семь отрезков длиной 20 см и семь отрезков длиной 15 см. Чтобы атлас на срезах не осыпался, обработайте их специальным клеем.

Декоративную ткань сложите поперек пополам и разрежьте на два полотнища.

Шаг 1

Подогните боковые края шторных полотнищ на изнаночную сторону дважды на 1 см, приутюжьте и прострочите. Боковые стороны полотнищ, образованные промышленным краем (кромкой) ткани, можно подогнуть только один раз на 1 см или не подгибать вовсе. Низ полотнищ подогните на изнаночную сторону сначала на 1 см, а затем еще на 2 см, приутюжьте и прострочите.

Шаг 2

Расстелите шторное полотнище на ровной поверхности лицевой стороной вверх. Отрезки атласной ленты длиной 20 см сложите поперек пополам изнаночной стороной вверх, образуя петли. Расположите вдоль верхнего края шторного полотнища семь петель, совмещая срезы и чередуя цвета петель: две петли поместите по углам, а остальные - на равном расстоянии друг от друга. Приколите каждую петлю булавкой и пристрочите, отступив от срезов на 1 см. Заверните припуски на швы на изнаночную сторону, чтобы петли оказались направленными вверх.

Шаг 3

По верхней кромке полотнища с изнаночной стороны расположите шторную ленту, приметайте ее и пристрочите, одновременно закрывая не обработанные срезы самого полотнища и петель. Свяжите шнуры шторной ленты на

одной стороне узлом и, потянув за другие их концы, наборите ткань свяжите узлом вторые концы шнуров. (Не отрезайте длинные концы шнуров, чтобы сборку можно было распрямить: так удобнее стирать и гладить штору.) Распределите складки таким образом, чтобы в местах размещения петель ткань шторы была ровной, а сборки находились между петлями.

Шаг 4

Повесьте штору на верхнюю штангу и заведите ее за нижнюю. Место соприкосновения полотнища со штангой отметьте линией. Снимите штору. Вновь расстелите ее на ровной поверхности лицевой стороной вверх. Отрезки атласной ленты длиной 15 см сложите поперек пополам изнаночной стороной вверх, образуя петли. Равномерно расположите на шторе вдоль разметочной линии семь петель, чередуя цвета (срезы петель направлены к верхушке шторы). Приметайте петли. Сложите штору поперек лицевой стороной внутрь так, чтобы линия сгиба проходила по разметочной линии. Отступите от линии сгиба на 1 см и проложите строчку. Разверните штору и отутюжьте.

Повторите шаги 2-4 для второго шторного полотнища.

“ Штора - за полчаса»»

Пошив такой шторы действительно занимает не более получаса. Главное в ее изготовлении - не умение шить, а правильный подбор ткани: она должна быть двусторонней, а ширина ткани в рулоне соответствовать ширине шторного полотнища.

Вам потребуются:

- прозрачная или полупрозрачная ткань (тюль, сетка, органза) шириной 140 см и длиной 500 см;

- швейные нитки.

Особенности кроя

Чтобы рассчитать длину шторного полотнища, измерьте расстояние от верха штанги карниза до пола, умножьте эту величину на 2 и прибавьте 14 см на подгиб низа и оформление верха. Ширина полотнища равна ширине оконного проема, увеличенной в 1,5 раза.



Рис. 42. Варианты драпировки «шторы - за полчаса»

Шаг 1

Подогните короткие стороны полотнища дважды на 1 см, приутюжьте и прострочите, причем одну сторону подогните на изнаночную сторону, а другую - на лицевую. Обтачку боковых сторон шторы заменяет промышленная кромка ткани.

Шаг 2

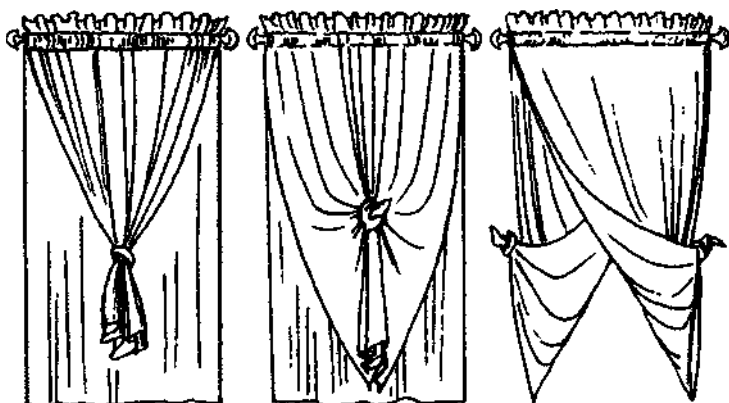
Сложите полотнище поперекпополам, отступите от линии сгиба на 5 см и проложите строчку. Отступите от нее на расстояние, равное половине диаметра карнизной штанги, и проложите вторую строчку.

Шаг 3

В образовавшуюся кулиску проденьте штангу карниза и подвесьте штору таким образом, чтобы нижние подгибы обоих слоев ткани были обращены к стене. Равномерно по всей длине штанги распределите сборки ткани и задрапируйте переднее полотнище так, как подскажет ваша фантазия.

Ажурная занавеска для маленького окна

Такие небольшие шторки из ажурной ткани заметно оживят интерьер помещения с маленькими низкими



Рис. 43. Ажурная занавеска

окошками. Особенно гармонично эти занавески впишутся в интерьер в романтическом стиле. Подвешивается ажурная шторка на металлический прут-штангу диаметром 6-7 мм, укрепленный прямо на оконном переплете или между стойками оконной коробки. Вам **потребуются:**

- ажурная ткань (тюль, сетка, кружево) шириной 60 см и длиной 200 см;
- кружевная тесьма шириной 1-1,5 см и длиной 100 см;
- атласная или легкая хлопчатобумажная тесьма шириной 2 см и длиной 200 см;
- швейные нитки.

Особенности края

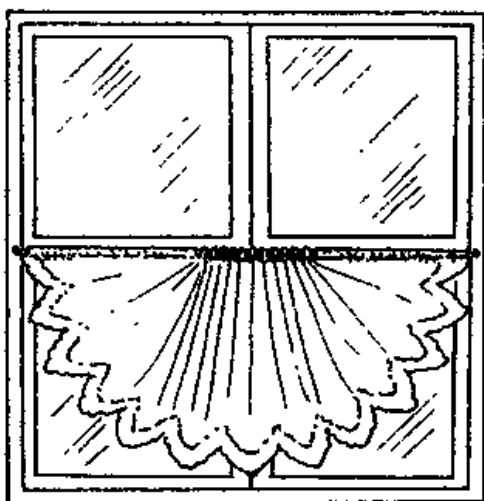
Раскрой данной модели шторки производится не по долевой, а по утку. Чтобы рассчитать размеры выкраиваемого полотнища, измерьте ширину окна, вычтите 20 см и разделите полученное число на 2 - это будет ширина полотнища. Прибавлений на подгибку по данному измерению делать не нужно. Длина выкраиваемого полотнища равна его ширине, умноженной на 3,14 плюс 10 см на формирование кулисок.

Шаг1

Подогните на изнаночную сторону короткие края полотнища сначала на 1 см, а затем еще на 2 см и притачайте подгибы. Отступите от шва на 1 см и проложите вторую

строчку. Если вы используете неосыпающуюся ткань, то подрубить длинные стороны не требуется, а чтобы нижний край занавески смотрелся более декоративно, сделайте его не прямым, а фигурным (в крайнем случае его можно обработать фестонными ножницами). Если же вы используете осыпающуюся ткань, то нижний край можно обработать швом «зигзаг» или руликом.

Шаг 2

Расстелите полотнище на ровной поверхности изнаночной стороной вверх. Кружевную тесьму разрежьте на 20 равных частей и каждый отрезок сложите пополам в виде петли. Разместите все петли вдоль верхней длинной стороны шторы так, чтобы они были направлены вверх и нахлестывались на полотнище на 1-1,5 см. Две крайние петли расположите с отступом в 1 см от кулисок, а остальные - между ними на равном расстоянии друг от друга. Приметайте петли к ткани.

Шаг 3

У атласной или хлопчатобумажной тесьмы подогните короткие края на 1 см на изнаночную сторону и приутюжьте подгиб. (Чтобы атлас на срезах не осыпался, обработайте их специальным клеем.) Разложите тесьму поверх петель так, чтобы они выступали из-под нее не менее чем на 1 см. Приметайте тесьму и притачайте по всем ее четырем сторонам.

Шаг 4

Подвешивается такая шторка в следующей последовательности: вначале пропустите прут-штангу через одну кулиску, затем нанижите на него все 20 петель, после чего



Рис. 44. Схема готовой ажурной занавески: 1 - кулиска; 2 - петля

пропустите через вторую кулиску.

Традиционное оконное убранство

Сочетание прозрачных гардин и плотных светозащитных портьер от пола до потолка считается традиционным оформлением окон. В представленных моделях шторных комплектов портьеры выполнены в полном соответствии с традициями, а конфигурация прозрачных штор несколько отличается от традиционной: в первом случае прозрачная шторка имеет закругленный нижний край, а во втором - гардина состоит из двух деталей треугольной формы.

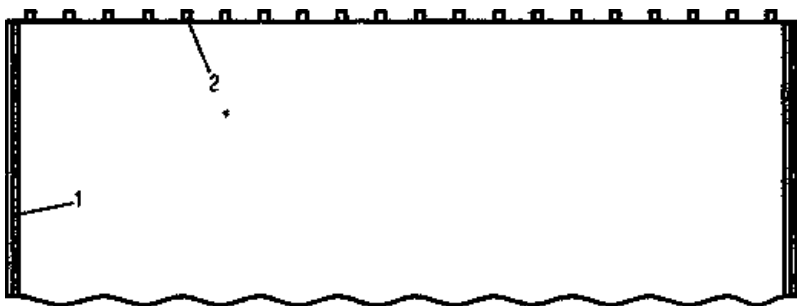
Вам потребуются (для комплекта с прозрачной шторой с закругленным нижним краем):

- портьерная ткань средней плотности шириной 110 см и длиной 600 см;
- легкая прозрачная ткань (органза, тюль) шириной 200 см и длиной 170 см;
- бахрома на тесьме длиной 440 см;
- лента в тон портьерной ткани шириной 5 см и длиной 400 см;
- шторная тесьма шириной 2 см и длиной 640 см;
- швейные нитки.

Особенности края

Для каждой портьеры отрежьте полотнище во всю ширину рулона ткани (110 см). Чтобы



Рис. 45. Варианты шторных комплектов

определить длину по-

лотнища, измерьте расстояние от верхушки штанги карниза до пола, вычтите длину бахромок и прибавьте 2 см для припусков на швы.

Длина ламбрекена - 50 см с учетом припусков на швы, его ширина составляет 220 см. Чтобы получить полотнище такого размера, сложите два куска ткани длиной 50 см и шириной 110 см вместе лицевыми сторонами, стачайте их по короткой стороне, а припуски на шов разгладьте на две стороны.

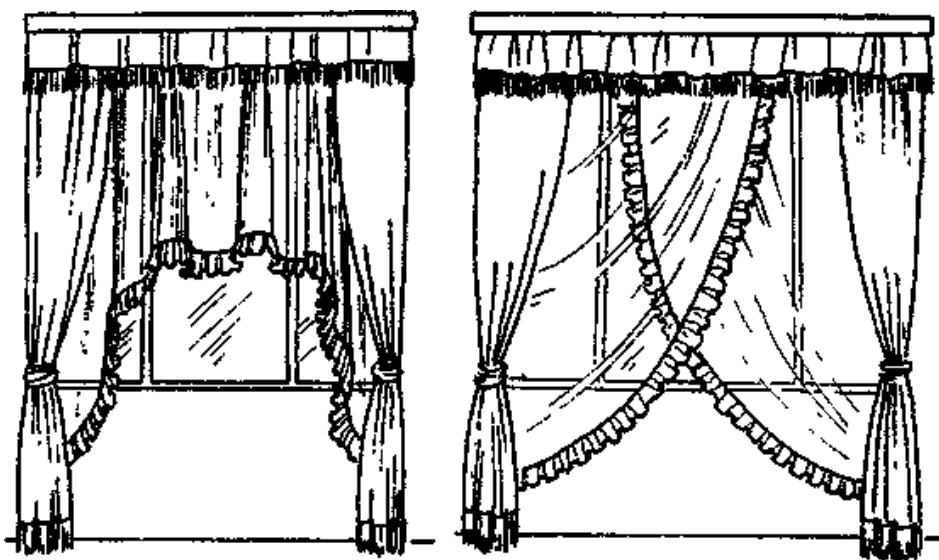
Прозрачная штора выкраивается так: сложите отрез ткани шириной 200 см и длиной 170 см вдвое по ширине лицевой стороной внутрь, нарисуйте желаемую конфигурацию нижнего края (полукруг, полуовал и т. п.) и вырежьте по отмеченной линии.

Шаг 1

Подогните боковые края портьер и ламбрекена на 1 см на изнаночную сторону, приутюжьте и прострочите (если на боковых сторонах имеются срезы, то подворачивать необходимо дважды по 1 см).

Шаг 2

Подогните верх и низ портьер и ламбрекена на изнаночную сторону на 1 см и приутюжьте. К нижним сторонам с **изнанки** притачайте тесьму бахромы таким образом, чтобы она закрыла необработанные срезы подгибов, для этого проложите строчки по обеим краям тесьмы. К верхним сторонам также с изнанки и также двумя строчками пришейте шторную тесьму.

Шаг 3

С одной стороны портьер и ламбрекена завяжите шнуры шторной тесьмы и, потянув за их свободные концы, наборите ткань, чтобы ширина каждой портьеры стала равна 75 см, а ширина ламбрекена - 150 см. Завяжите концы шнуров и закрепите их на тесьме не отрезая (в этом случае сборку можно будет расправить - так стирать и гладить шторы гораздо удобнее).

Шаг 4

Если по боковым сторонам прозрачной шторки проходит промышленная кромка, то их можно не подшивать, в противном случае подогните их на изнаночную сторону дважды по 1 см, приутюжьте и прострочите.

Шаг 5

Увеличьте длину стежка машинной строчки до максимальной, проложите строчку по одной из кромок ленты, отступив от края на 0,5 см, и насборите до тех пор, пока ее длина не станет равна длине закругленной стороны прозрачной шторы.

Шаг 6

Расстелите прозрачную штору на ровной поверхности лицевой стороной вверх, по всему закругленному краю разложите оборку из ленты изнаночной стороной вверх, приметайте и пришейте окантовочным швом с закрытым срезом. Обтачка выкраивается по косой из остатков прозрачной ткани.

Шаг 7

Если штора выкраивалась не по долевой, а по утку и промышленная кромка проходит по верхней стороне шторы, то просто пристрочите к ней с изнаночной стороны шторную тесьму. В противном случае подогните верхний край шторы на изнаночную сторону на 1 см, приутюжьте и пристрочите с изнанки шторную тесьму.

Шаг 8

С одной стороны завяжите шнуры шторной тесьмы и, потянув за их свободные концы, насборите ткань, чтобы ширина шторы стала равна 150 см. Завяжите концы шнуров и закрепите их на тесьме не отрезая (при необходимости их можно будет развязать и расправить сборку).

Вам потребуются (для комплекта с прозрачной шторой, состоящей из двух деталей треугольной формы):

- *портьерная ткань средней плотности шириной 110 см и длиной 600 см;*
- *легкая прозрачная ткань (органза, тюль) с одинаковыми лицевой и изнаночной сторонами, ширина полотнища - 200 см, длина 200 см (если у ткани лицевая и изнаночная стороны различаются или она имеет направленный рисунок, то потребуется 400 см);*
- *бахрома на тесьме длиной 440 см;*
- *лента в тон портьерной ткани шириной 5 см и длиной 800 см;*
- *шторная тесьма шириной 2 см и длиной 840 см;*
- *швейные нитки.*

Особенности кроя

Портьеры и ламбрекен выкраиваются аналогично первому варианту шторного комплекта.

Чтобы выкроить детали прозрачной шторы из ткани с одинаковыми лицевой и изнаночной сторонами и ненаправленным рисунком, сложите полотнище размером 200 х 200 см по диагонали, отложите от сгиба 5 см и проведите по отметке линию, параллельную линии сгиба. Отрежьте по этой линии оба слоя ткани. Оставшуюся полосу разрежьте на две шириной 2,5 см каждая, у вас получится обтачка для выполнения окантовочного шва.

Если у ткани лицевая и изнаночная стороны различаются или она имеет направленный рисунок, то сначала вырежьте два полотнища 200 х 200 см, сложите их лицевыми сторонами вместе и отрежьте по диагонали сразу оба слоя. Два сложенных вместе треугольника и будут деталями шторы. Из остатков вырежьте по косой полоски шириной 2,5 см - это будет обтачка для выполнения окантовочного шва (для получения нужной длины сшейте полоски между собой зигзагообразным швом).

Шаги 1-3

Портьеры и ламбрекен шьются аналогично первому варианту шторного комплекта.

Шаг 4

Если по боковым сторонам деталей прозрачной шторки проходит промышленная кромка, то их можно не подшивать, в противном случае подогните их на изнаночную сторону дважды по 1 см, приутюжьте и прострочите.

Шаг 5

Разрежьте ленту на два отрезка по 400 см каждый. Увеличьте длину стежка машинной строчки до максимальной, проложите строчку по одной из кромок каждой ленты, отступив от края на 0,5 см, и насборите, пока их длина не станет равна длине стороны треугольной детали, проходящей по косой.

Шаг 6

Расстелите одну из деталей прозрачной шторы на ровной поверхности лицевой стороной вверх, по стороне, выкроенной по косой, разложите оборку из ленты изнаночной стороной вверх, приметайте и пришейте окантовоч-

ным швом с закрытым срезом. То же самое сделайте со второй треугольной деталью.

Шаг 7

Верхние стороны треугольных деталей подогните на изнаночную сторону на 1 см, приутюжьте и пристрочите с изнанки шторную тесьму.

Шаг 8

С одной стороны завяжите шнуры шторной тесьмы и, потянув за их свободные концы, наберите ткань, чтобы ширина каждой детали стала равна 150 см. Завяжите концы шнуров и закрепите их на тесьме не отрезая.

Шторный комплект «Розочка»

Шторный комплект «Розочка» (см. цветное фото 4) также представляет собой модернизированный вариант традиционного оконного убранства. В данном случае прозрачная штора состоит из трех деталей.

Вам потребуются:

- *портьерная ткань средней плотности шириной 110 см и длиной 570 см;*
- *легкая прозрачная ткань (органза, тюль) с одинаковыми лицевой и изнаночной сторонами, ширина полотнища - 180 см, длина - 330 см (если у ткани лицевая и изнаночная стороны различаются или она имеет направленный рисунок, то потребуется 510 см);*
- *атласная лента в Тон портьерной ткани шириной 5 см и длиной 800 см;*
- *шторная тесьма шириной 6 см и длиной 540 см;*
- *полоска флизелина шириной 2 см и длиной 220 см;*
- *швейные* *нитки.*

Особенности кроя

Ширина портьерных полотнищ равна ширине ткани в рулоне (110 см). Длина каждого полотнища равна расстоянию от верхушки штанги карниза до пола плюс 20 см для подгиба низа, оформления верхней стороны и формирования кулиски.

Прозрачная штора состоит из трех деталей: двух треугольных и одной прямоугольной. Для прямоугольной де-

тали отрежьте полотнище длиной 150 см и шириной во всю ширину ткани в рулоне. Верхняя сторона должна остаться прямой, а чтобы вырезать нижний край, сложите полотнище вдоль пополам лицевой стороной внутрь, по линии сгиба отложите от низа 30-40 см и соедините отмеченную точку с нижним углом полотнища плавной дугой. Отрежьте по отмеченной линии сразу оба слоя ткани.

Чтобы выкроить треугольные детали прозрачной шторы из ткани с одинаковыми лицевой и изнаночной сторонами и ненаправленным рисунком, сложите полотнище 180 x 180 см по диагонали и разрежьте по линии сгиба.

Если у ткани лицевая и изнаночная стороны различаются или она имеет направленный рисунок, то сначала отрежьте два полотнища размером 180 x 180 см, сложите их лицевыми сторонами вместе и отрежьте по диагонали сразу оба слоя. Два сложенных вместе треугольника и будут деталями шторы.

Шаг 1

Подогните боковые края портьер и ламбрекена на 1 см на изнаночную сторону, приутюжьте и прострочите (если на боковых сторонах имеются срезы, то подворачивать необходимо дважды по 1 см).

Шаг 2

Подогните низ портьер на изнаночную сторону сначала на 1 см, а затем еще на 2 см, поместите под подгибы полоски флизелина и приклейте их с помощью горячего утюга.

Шаг 3

Верхний край портьеры подогните на изнаночную сторону сначала на 1 см, а затем еще на 8 см и приутюжьте. Прострочите вдоль линии подгиба, отступите вверх 3 см и проложите вторую строчку, сформировав таким образом кулиску для штанги карниза. Аналогичным образом обработайте верхний край второй портьеры.

Шаг 4

Отрежьте от ленты два отрезка длиной 150 см каждый. Сложите ленты вдоль пополам изнаночной стороной внутрь и приутюжьте, у вас получится кант. Между половинками ленточного канта поместите боковую сторону прямоугольной прозрачной шторы, приметайте и прострочите.

Аналогичным образом обработайте вторую боковую сторону шторы.

Шаг 5

Закругленный край обработайте швом «зигзаг» или оверлоком. Расстелите штору на ровной поверхности лицевой стороной вверх и по закругленному краю заложите и сколите булавками небольшие одинаковые складки по направлению к середине шторы. Увеличьте длину стежка машинной строчки до максимальной, проложите строчку по закругленному краю, отступив от среза на 0,5 см, насборите ткань, насколько это возможно, концы нитей шва свяжите вместе и обрежьте.

Шаг 6

Отрежьте от ленты отрезок длиной 1 м, посередине проложите сборочную строчку с широкими стежками, строчка не должна доходить до концов ленты на 0,2-0,3 см, все нити шва выведите на изнаночную сторону. Сложите концы ленты и сшейте ее швом «зигзаг» в кольцо лицевой стороной внутрь, не захватывая нитей сборочного шва. Насборите ленту, насколько это возможно. Проденьте насборенную ленту через отверстие в нижней части прямоугольной прозрачной шторки, которое образовалось при сборке, и расправьте на каждой стороне по «розочке».

Шаг 7

Подогните верхний край шторы на изнаночную сторону на 1 см, приметайте ленточную тесьму таким образом, чтобы она закрывала необработанный срез, и пришейте, прокладывая строчки по кромкам тесьмы и между ее шнурами. С одной стороны свяжите все шнуры тесьмы вместе и, потянув за свободные концы шнуров, насборите шторку, пока ее ширина не станет равна 110 см.

Шаг 8

Если по боковым сторонам треугольных деталей прозрачной шторки проходит промышленная кромка, то их можно не подшивать, в противном случае подогните их на изнаночную сторону дважды по 1 см, приутюжьте и прострочите.

Шаг 9

Оставшуюся ленту разрежьте на две части, каждую из них сложите вдоль пополам изнаночной стороной внутрь

и приутюжьте. Между половинками ленточного канта поместите выкроенную по косой сторону треугольной шторы, приметайте, подгибая концы лент внутрь, и прострочите. Аналогичным образом обработайте вторую треугольную шторку.

Шаг 10

Если треугольные детали прозрачной шторы выкраивалась не по долевой, а по утку и промышленная кромка проходит поверху, то просто пристрочите с изнаночной стороны шторную ленту. В противном случае подогните верхний край шторы на изнаночную сторону на 1 см, приутюжьте и пристрочите с изнанки шторную тесьму, прокладывая строчки по кромкам тесьмы и между шнурами.

Шаг 11

С одной стороны завяжите шнуры шторной тесьмы и, потянув за их свободные концы, наборите ткань, чтобы ширина каждой треугольной шторы стала равна 120 см. Завяжите концы шнуров и закрепите их на тесьме не отрезая.

Кухонные занавески, украшенные лоскутной каймой

Если ваша кухня оформлена в деревенском стиле, то вы можете сшить оригинальные занавески, украшенные каймой из лоскутков. Изделия, выполненные в лоскутной технике, всегда превосходно смотрятся, поэтому такие занавески, несомненно, станут предметом вашей гордости. Хороши подобные швейные изделия еще и тем, что для их изготовления можно использовать обрезки ткани, нужно только подобрать их в тон.

Лучше всего использовать натуральные ткани: лен, ситец, поплин. Не шейте занавеску из прозрачных или полупрозрачных лоскутков, не годятся также остатки очень плотных тканей. Оригинально и забавно выглядят изделия, изготовленные из шелковых лоскутков. Если вы желаете остановиться именно на этом варианте, то не забывайте, что обрезной край шелка очень сильно сыплется, поэтому выкраивайте детали фестонными ножницами, что предохраняет ткань от осыпания.



Рис. 46. Кухонные занавески, украшенные лоскутной каймой

Вам потребуются:

- однотонная хлопчатобумажная ткань длиной 800 см и шириной 90 см;
- остатки хлопчатобумажной ткани в крупную клетку;
- остатки хлопчатобумажной ткани в мелкую клетку;
- шторная тесьма;
- бумага для шаблонов;
- швейные нитки.

Особенности кроя

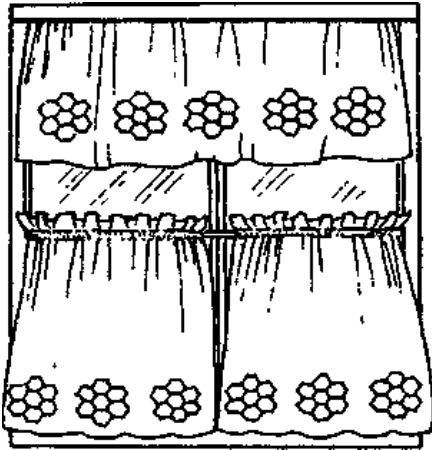
Комплект для кухни состоит из трех деталей: одной большой занавески длиной до середины окна и двух маленьких занавесочек, которые закрывают нижнюю часть окна и крепятся на съемных металлических прутках. Однотонная ткань выступает в качестве основы и подкладки. Из нее нужно выкроить следующие детали: два прямоугольника высотой 100 см и шириной 180 см и четыре прямоугольника со сторонами, равными 90 и 100 см. Одна большая деталь выступает в качестве основы, вторая используется как подкладка.

Не забудьте, что вы используете ткань, ширина полотна которой всего 90 см. Поэтому, чтобы получить деталь с шириной, вдвое большей, сложите вместе лицевыми сторонами внутрь два прямоугольника из ткани высотой 100 см и шириной 90 см и стачайте один из боковых швов. Место стачивания тщательно разутюжьте, чтобы с лицевой сто-

роны шов оставался практически незаметным. Точно таким же образом изготавливается подкладка для большой занавески.

Два маленьких прямоугольника также используются в качестве основы, а еще два - в качестве подкладки.

Занавески отделаны каймой, изготовленной из лоскутков в виде шестиугольников. Из бумаги изготовьте шаблон - правильный шестиугольник с длиной сторон 4,5 см. С помощью этого шаблона выкроите 48 шестиугольников из остатков ткани в мелкую клетку и 14 шестиугольников - из ткани в крупную клетку. Узор, набранный из этих шестиугольников, напоминает соты.

Шаг1

Фрагменты аппликации можно сшить между собой на машине или вручную. В первом случае необходимо вырезать из плотного картона правильный шестиугольник, длина сторон которого 4 см. Наложив шаблон на изнаночную сторону шестиугольника из ткани, заутюжьте на изнаночную сторону все припуски на швы шириной 0,5 см. Складывая по две детали лицевыми сторонами друг к другу, сшивайте их вместе так, чтобы получился цветок, причем сердцевинной цветка должна стать деталь в крупную клетку, а лепестками - детали в мелкую клетку. Сшив четыре «цветка», соедините их между собой при помощи трех деталей в крупную клетку. Получилась кайма, которую впоследствии нужно будет пришить по краю большой занавески. Готовую аппликацию тщательно отутюжьте.

Фрагменты узора можно соединить и вручную. Чтобы работа выглядела аккуратной, вырежьте из плотной бумаги несколько правильных шестиугольников со сторонами длиной 4 см. С изнаночной стороны каждого лоскутка приколите булавками бумажную прокладку, загните припуски на швы и приметайте к бумаге, особенно тщательно оформляя уголки. Теперь переверните шестиугольники Рис 47 Схема лоскутного узора на лицевую сторону, соберите

из них «цветок» с сердцевинной из детали в крупную клетку и скрепите детали между собой вручную мелкими стежками, при этом старайтесь захватывать только ткань, но не бумажную прокладку. Готовые «цветы» также соберите в кайму. После этого уберите наметку и бумажные прокладки, проутюжьте полученную аппликацию с изнаночной, а затем и с лицевой стороны.

Точно такие же аппликации изготовьте для маленьких занавесочек, кайма для их украшения должна состоять из трех «цветков» из шестиугольников.

Шаг 2

Наложите на лицевую сторону основы большой занавески кайму из лоскутков, отступив на 7 см от нижнего края. Приколите ее булавками, а затем аккуратно пришейте потайным швом. Можно пристрочить лоскутную кайму к основе швом «зигзаг». Точно таким же образом отделка пришивается к основам маленьких занавесочек. Готовую основу с аппликацией тщательно отутюжьте.

Шаг 3

Сложите основу и подкладку занавески лицевыми сторонами внутрь, проложите строчку по боковым и нижнему краям изделия. Выверните полученное изделие на лицевую сторону, хорошо расправьте углы и отутюжьте.

Шаг 4

Верхние обрезные края занавески подогните внутрь на 1 см, приутюжьте, сметайте вместе, а затем проложите машинную строчку по самому краю.

Шаг 5

Точно таким же образом сшейте маленькие занавесочки, но для того чтобы можно было продеть съемный металлический прут, сделайте кулиску. В боковых швах, не доходя 4 см до верхнего края, оставьте незастроченным расстояние в 2 см. На готовом изделии прочертите мелом две параллельные горизонтальные линии, первая из которых совпадает с началом пропуска в шве, а вторая - с его концом. Проложите машинную строчку по намеченным линиям. У вас получилась кулиска.

Шаг 6

Большая занавеска будет крепиться к карнизу при помощи шторной тесьмы. Приложите тесьму к изнаночной

стороне занавески, приколите ее булавками, а затем пришейте на машине.

В подобной лоскутной технике можно выполнить и другие изделия из текстиля, которые, сочетаясь с занавесками на окне, составят единый гармоничный ансамбль. Сшейте в лоскутной технике скатерть, салфетки, прихватки, полотенца, грелку на чайник, чехлы для табуреток и т. д., и вы увидите, как преобразится ваша кухня.

Шторы «Ассоль»

Если вы любите фантазировать, то можете украсить окно в своей комнате необычными и очень эффектными шторами «Ассоль». Они напоминают паруса, натянутые ветром. Разумеется, это летний вариант оформления окна, поскольку шторы шьются из легко драпирующейся прозрачной или полупрозрачной ткани, практически не препятствуют доступу воздуха из окна и лишь слегка рассеивают и смягчают солнечный свет. А если вы используете для пошива шторы не белую, а цветную ткань, солнечные лучи, проникающие в комнату, окрасятся в цвет шторы, создавая эффект витража.

Вам потребуются:

- полупрозрачная или прозрачная ткань (сетка, ор-ганза, тюль, батист) шириной 130 см



Рис. 48. Шторы «Ассоль»

и длиной 180 см;

- 2 деревянные рейки, равные высоте окна, и 2 деревянные рейки, равные ширине окна;
- небольшие обойные гвозди или шурупы;
- шелковый шнур или пластиковые кольца небольшого диаметра;
- швейные нитки.

Особенности кроя

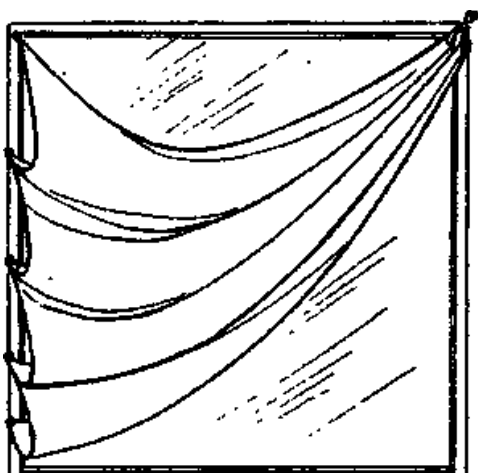
Ничего сложного в крое этой занавески нет. Вам нужно выкроить прямоугольник шириной 130 см и высотой 180 см. Эта занавеска будет крепиться к раме из деревянных реек с помощью петель. Для изготовления петель можно использовать остатки основной ткани или же готовый шелковый шнур в тон. Вместо петель можно взять и пластиковые кольца.

Шаг 1

Все открытые срезы прямоугольника обработайте швом вподгибку с закрытым срезом. Для этого подогните обрезной край изделия на изнаночную сторону на 1 см, приутюжьте, подогните подгиб шириной 1 см еще раз внутрь, закрепите его булавками, еще раз приутюжьте и проложите машинную строчку по самому краю сгиба.

Шаг 2

Пришейте к занавеске петли. Для этого одну длинную сторону прямоугольника соберите мягкими складками в виде «гармошки», скрепите булавкой, прострочите, чтобы закрепить собранные воедино складки, а затем пришейте петлю из шелкового шнура. На противоположной стороне прямоугольника разместите несколько петель на расстоянии 20-25 см друг от друга. Если вы используете пластиковые кольца, пришейте их к изнаночной стороне изделия вручную.

Шаг 3

Соберите из деревянных реек раму, которая по размеру будет в точности соответствовать раме окна. С правой стороны прибейте к верхнему углу полученной рамы небольшой обойный гвоздь (с декоративной шляпкой). С левой стороны рамы разместите обойные гвозди на расстоянии 15-20 см друг от друга. Число гвоздей должно в точности соответствовать числу петель или колец на левой стороне шторы.

За счет сокращения расстояния между гвоздями по сравнению с расстоянием между петлями на занавеске образуются мягкие драпировки, которые будут надуваться, словно паруса, даже от слабого дуновения ветерка.

Шторы «Паруса»

Если оформление окна обычными прямыми шторами кажется вам скучным, отойдите от привычных стереотипов и украсьте окно шторами «Паруса». Легкое полотнище нужно закрепить на деревянных рейках, установленных наклонно над окном, и спустить на окно крупными, слегка провисающими складками (каскадом).

Такие шторы будут хорошо смотреться в детской комнате или в мансарде с покатым потолком. Если сделать каркас, на который крепится штора, подвижным (например укрепить его на полозьях, чтобы рейки могли опускаться и подниматься и при этом их можно было зафиксировать в любом положении), то окно можно будет закрывать шторой или поднимать ее.

Вам потребуются:

- однотонная хлопчатобумажная, шелковая или льняная ткань яркой расцветки шириной 135 см и длиной 160 см;



Рис. 49. Шторы «Паруса»

- две деревянные рейки длиной 140 см;
- гвозди небольшого размера;
- шелковый шнур или пластиковые кольца небольшого диаметра;
- швейные нитки.

Особенности кроя

Шторы представляют собой большой прямоугольник, натянутый на деревянные рейки таким образом, чтобы ткань слегка провисала, образуя эффектные складки. Если вы используете не слишком широкую ткань, то перед раскроем шейте вместе два полотнища и тщательно разутюжьте шов.

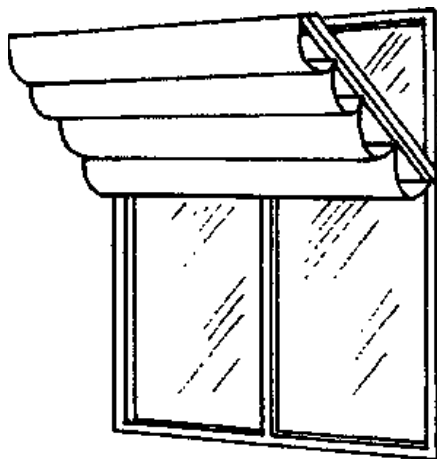
Шаг 1

Обработайте все открытые срезы занавески швом вподгибку с закрытым срезом. Все обрезные края изделия дважды подогните на изнаночную сторону, чтобы получился подгиб шириной 1 см. Заколите его булавками и тщательно отутюжив, проложите машинную строчку по самому краю сгиба.

Шаг 2

Разложите штору на ровной поверхности изнаночной стороной вверх и начертите несколько параллельных горизонтальных линий на расстоянии 20-25 см друг от друга. Проследите за тем, чтобы первая и последняя линии находились на расстоянии 1 см от края шторы. Слева и справа к полученным отметкам (концам линий) с изнаночной стороны вручную пришейте петли из шелкового шнура или же пластиковые кольца небольшого диаметра.

Шаг 3

На планках также выполните разметку. Первая и последняя метки должны располагаться на расстоянии 1 см от верхнего и нижнего края реек. Расстояние между этими рейками поделите на число прочерченных на ткани горизонтальных линий минус две и поставьте метки. Если вы все сделали правильно, то расстояние между этими метками будет на несколько сантиметров меньше, чем расстояние между кольцами или петлями. Это необходимо для того, чтобы штора, укрепленная на рейках, провисала крупными складками.

Рейки укрепите в наклонном положении над окном. Расстояние между рейками должно равняться ширине окна (в нашем случае 130 см). Тогда ширина сшитой шторы будет в точности соответствовать этому расстоянию и ткань натянется по ширине и будет ниспадать вниз, образуя каскад провисающих складок.

Шторы с инверсными складками

Привычные всем прямые шторы будут выглядеть намного элегантнее, если по их верхнему краю выполнить инверсные (т. е. встречные) складки. Когда верх штор оформлен подобным образом, ткань ниспадает вниз свободными складками, придавая шторам изящество.

Вам потребуются:

- плотная ткань из искусственного шелка или полушерсти длиной 460 см и шириной 130 см;

- полоска бортовки шириной 10 см и длиной 130 см;

- швейные нитки.

Особенности кроя

Из ткани выкроите два прямоугольника длиной 230 см и шириной 130 см. В эти параметры уже заложены припуски на швы: 2 см на припуск по верхнему краю и 10 см - на подгибку низа шторы. В нашем варианте расстояние от карниза до пола составляет 218 см. Возможно, для вашего окна необходимо сшить шторы большего или меньшего размера. Поэтому перед раскроем ткани еще раз снимите мерки с окна и при необходимости внесите коррективы в крой.

Шаг 1

Подшейте низ штор. Для этого обрезной край отогните на изнаночную сторону на 1 см, приутюжьте, а затем загните на изнанку весь припуск на подгиб - 9 см. Приутюжьте **еще** раз, приметайте и пришейте подгиб вручную потайным швом.

Шаг 2

Положите полосу бортовки лицевой стороной на лицевую сторону полотнища шторы таким образом, чтобы верх шторы и край бортовки совместились, сколите их булав -

ками и проложите строчку на расстоянии 1 см от края. Отверните бортовку на изнаночную сторону, затем подогните обрезной край внутрь на 0,7-1 см, заколите булавками, приутюжьте и пришейте к шторе вручную потайным швом или швом «козлик».

Шаг 3

Разложите штору на столе изнаночной стороной вверх. Выполните на ткани разметку, поставив метки через каждые 5 см. По меткам сделайте встречные складки, закрепите их при помощи булавок. Теперь переверните штору на лицевую сторону, тщательно расправьте складки. Приутюжьте их в верхней части штор и застрочите на машине, проложив два шва: один на расстоянии 1 см от края, в второй - параллельно первому на расстоянии 6 см от края.

Шаг 4

Вручную выполните петли из ниток на каждой встречной складке. За эти петли будут цепляться крючки, которые, в свою очередь, крепятся к кольцам карниза.

Шторы с инверсными складками будут выглядеть иначе, если после застрачивания складок в верхней части штор вы замечаете складки по всей длине, тщательно заутюжьте их, а затем удалите наметку и расправите. В этом случае заглаженные складки сделают штору похожей на гофрированную.

При желании складки в верхней части штор можно выполнить иначе. Французские



Рис. 50. Шторы с инверсными складками, например,

Рис. 51.

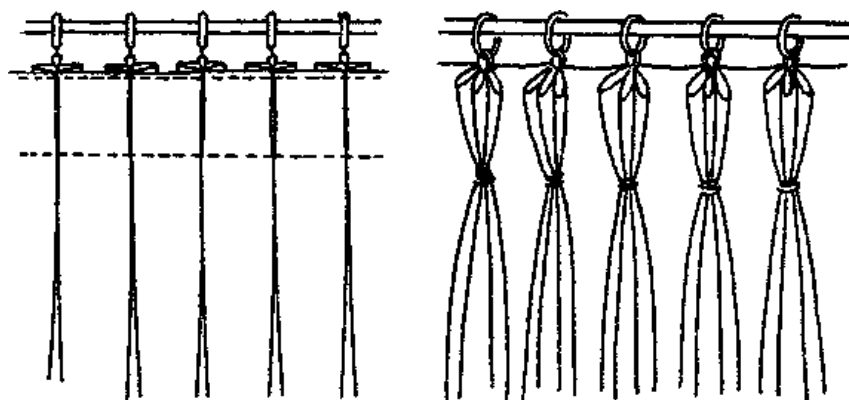

Рис. 52 Складки-«бокалы»

Рис. 53. Складки-«гильзы»

представляют собой три одинаковые складки, сшитые вместе и расположенные на небольшом расстоянии друг за другом.

Чтобы изготовить такие складки, на лицевой стороне шторы выполните разметку, поставив метки на одинаковом расстоянии друг от друга, а затем сложите ткань так, чтобы получились три одинаковые складки, расположенные друг за другом. После этого прошейте каждую складку бортовки и скрепите их широкими стежками по верхнему и нижнему краям. Французские складки не нуждаются в заглаживании. Шторы выглядят весьма эффектно, если в их верхней части ткань собрана в складки, а далее свободно драпируется.

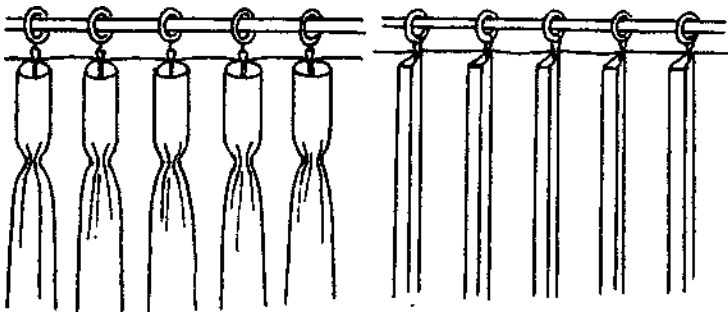
Необычно выглядят складки в верхней части штор, которые своим внешним видом напоминают бокалы. Такие складки лучше всего смотрятся на однотонной ткани. Чтобы складки были видны во всей своей красе, постарайтесь, чтобы верх штор всегда оставался неподвижным.

Для выполнения складок такой конфигурации наметьте их границы с лицевой стороны, сложите ткань должным образом и закрепите каждую складку вручную в верхней части штор. Проложите строчку на ширину бортовки, а затем соберите ткань в «бокалы», отступив 1 см от нижнего края бортовки, и закрепите каждый «бокал» несколькими стежками. И еще один совет: складки будут намного лучше держать форму, если в каждую из них вы вставите прокладку из плотной бумаги в виде прямоугольника, предварительно свернув ее в трубочку.

Складки-«гильзы» - это еще одна разновидность оформления штор складками. В отличие от складок других видов они имеют небольшой объем, что необходимо учесть при раскрое шторы. Чтобы складки были отчетливо различимы, ширина шторы должна быть в 1,5 раза больше, чем расстояние от края карниза до середины окна.

Складки-«гильзы» на шторах уместны в том случае, если интерьер гостиной выполнен в классическом стиле. Они придают изделию строгий и элегантный вид. Особенно эффектно подобные складки смотрятся на плотных тканях ярких расцветок.

Выполнив разметку, заложив складки и заколов их булавками, застрочите складки с лицевой стороны изделия на ширину бортовки. Их можно расположить недалеко друг от друга, но они будут выглядеть более эффектно, если расстояние между «гильзами» будет не менее 15 см. Чтобы складки хорошо держали форму (особенно, если вы шьете шторы из не очень плотной ткани), вставьте в каждую из них прокладку из плотной бумаги, сложенную должным образом.

Разноцветные шторы для гостиной

Стало привычным видеть на окнах гостиной шторы из плотной ткани в сочетании с гардинами из тюля или сетки. Мы же предлагаем вам поэкспериментировать с тканями и формами штор и вместо привычных занавесок использовать длинные шторы, выполненные из органзы трех оттенков. Эти шторы крепятся на карнизе без всяких петель, их просто завязывают на штанге, словно галстук гигантских размеров.

Вам потребуются:

- легкая ткань (органза) голубого цвета длиной 600 см и шириной 100 см;
 - легкая ткань (органза) бирюзового цвета длиной 600 см и шириной 100 см;
 - легкая ткань (органза) темно-синего цвета длиной 600 см и шириной 100 см;
- О швейные нитки.*



Рис. 54. Разноцветные шторы для гостиной

Особенности кроя

Каждый отрез ткани сложите вдоль пополам и разрежьте, чтобы у вас получились две длинные ленты длиной 600 см и шириной 50 см. Затем каждую такую ленту сложите поперек и разрежьте, чтобы получились два отрезка длиной 300 см. Каждая штора будет состоять из трех деталей: голубого, бирюзового и темно-синего цвета. При раскрое можно воспользоваться фестонными ножницами, поскольку обрезной край этого вида ткани довольно сильно сыплется.

Шаг 1

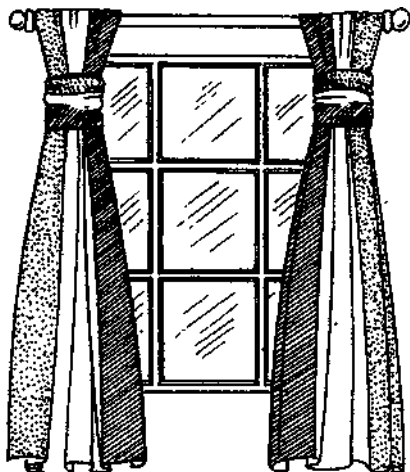
Сложите вместе лицевыми сторонами полосу голубого и бирюзового цвета, совместите обрезные края с одной стороны, заколите их булавками и проложите строчку на расстоянии 1,5 см от срезов. Разверните сшитые полотнища на лицевую сторону, наложите на полосу бирюзового цвета темно-синюю деталь лицом к лицу, совместите срезы, сколите их булавками и опять стачайте полотнища на расстоянии 1,5 см от края. У вас получится прямоугольник, состоящий из ткани трех оттенков: голубого, бирюзового и темно-синего. Переверните изделие на изнаночную сторону, заутюжьте срезы, а затем обработайте их на овер-локе или же проложите по краю шов «зигзаг». Срезы, об-

резанные фестонными ножницами, в подобной обработке не нуждаются.

Вторая штора должна быть зеркальным отражением первой, т. е. последовательно соединяются полотнища темно-синего, бирюзового и голубого цветов.

Шаг 2

Обработайте верхний и нижний края шторы. Для этого подогните обрезной край шторы на изнаночную сторону на 1 см, приутюжьте, подогните весь припуск на швы шириной 1 см еще раз, заколите булавками, приутюжьте и проложите строчку по самому краю сгиба.

Шторы готовы! Остается самое главное - их нужно закрепить на карнизе. Завяжите шторы так, словно это мужской галстук.

Аккуратно расправьте все складки. Ваша гостиная неотразима!

Драпировка из тафты

В качестве альтернативы привычным шторам можно использовать драпировку. Этот вид оформления окна особенно подходит начинающим швеям, которые пока еще плохо овладели приемами шитья, но тем не менее горят желанием украсить свое жилище современными и оригинальными изделиями из ткани.



Рис. 55. Драпировка из тафты

Для пошива этого изделия используется только хорошо драпирующаяся ткань, которая, собираясь в складки, эффектно струится вниз. Мы предлагаем вам сшить драпировку из тафты, которая не только превосходно драпируется, но еще и красиво переливается на солнце, придавая всему помещению праздничный вид. Если использовать тафту двух оттенков, то можно создать ощущение того, что на карнизе висят ламбрекен и две шторы.

Вам потребуются:

- тафта *светло-песочного цвета длиной 520 см и шириной 120 см;*

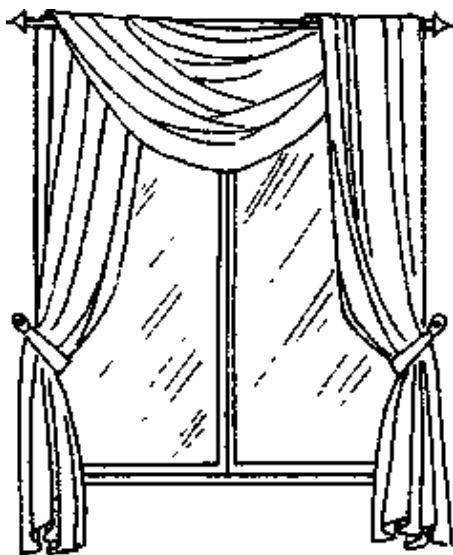
- тафта *золотистого цвета длиной 170 см и шириной 120 см;*

- шелковый *шнур с кистями в тон драпировке;*

- швейные *нитки.*

Особенности кроя

Драпировку можно изготовить из отреза ткани большой длины. Для этого нужно только обработать подрубочным швом нижний и верхний края полотнища и прикрепить драпировку к карнизу, чтобы она ниспадала вниз красивыми складками. Но в нашем случае мы используем ткань двух оттенков, причем более темная из них располагается между двумя одинаковыми деталями светлого цвета.

При раскрое ткани примите во внимание размеры окна. В нашем случае высота от карниза до пола обставляет 230 см, а ширина окна - 130 см. Длина двух боковых деталей должна быть равной расстоянию от карниза до пола плюс 30 см ($230 + 30 = 260$), а длина центральной детали - ширине окна плюс 40 см ($130 + 40 = 170$). Выкроите три прямоугольника нужного размера: два из ткани светло-песочного цвета и один из ткани золотистого цвета.

Шаг 1

Сложите вместе детали светло-песочного и золотистого цвета лицевыми сторонами внутрь так, чтобы совместить торцевые срезы с одной стороны, сколите их булавками и проложите строчку на расстоянии 1,5 см от края. Разверните детали, затем точно таким же образом пришейте к второму открытому срезу золотистой детали деталь светло-песочного цвета. У вас получилось длинное полотнище, в котором чередуется ткань песочного и золотистого

оттенков. Срезы обработайте на оверлоке или проложите по самому их краю плотный шов «зигзаг». Заутюжьте срезы на одну сторону, переверните драпировку на лицевую сторону и еще раз проутюжьте швы.

Шаг 2

Края обработайте швом вподгибку с закрытым или открытым срезом. В первом случае дважды подверните срез на 1 см, приутюжьте и проложите строчку по краю сгиба, а во втором - сначала обработайте срез на оверлоке или швом «зигзаг», затем подогните ткань на изнаночную сторону на 1 см, приутюжьте, приметайте и проложите машинную строчку, чтобы закрепить подгиб.

Готовую драпировку тщательно отутюжьте, дважды перекиньте через карниз, собрав эффектными складками. Каждую складочку аккуратно расправьте, а затем подхватите драпировку по бокам шелковым шнуром с кистями. Подобное оформление окна будет выглядеть еще более красиво, если в качестве дополнения вы будете использовать металлические или деревянные держатели, выполненные в едином стиле с карнизом.

Шторный комплект для детской

Выбирая или придумывая модель штор для детской комнаты, постарайтесь уйти от шаблонов. Например, нашейте на шторы в разных местах небольшие бантики, красивые разноцветные пуговицы или большие бусины, сделайте аппликацию по сюжету какого-нибудь мультфильма. А можно сшить комплект штор с декоративными кармашками (см. цветное фото 5).

Вам потребуются:

- *портьерная ткань средней плотности шириной 140 см и длиной 600 см;*
- *отделочная ткань шириной 210 см и длиной 105 см;*
- *подкладочная ткань шириной 140 см и длиной 105 см;*
- *синтепон толщиной 3-4 мм размером 200 x 30 см;*
- *нитки для вышивания (их цвет должен быть контрастным расцветке отделочной ткани);*
- *пуговицы в тон ниткам для вышивания (3 штуки);*

- *шторная тесьма шириной 2 см и длиной 280 см;*
- *липкая лента шириной 2 см и длиной 200 см;*
- *швейные нитки. Особенности кроя*

Ширина каждой портьеры соответствует ширине ткани в рулоне. Чтобы рассчитать длину полотнища для портьеры, измерьте расстояние от верхушки штанги карниза до пола, вычтите 20 см (такую ширину будет иметь кайма из отделочной ткани) и добавьте 2 см для припусков на швы.

Из отделочной ткани вырежьте два полотнища для нижних каемок портьер. Длина каждого полотнища равна удвоенной длине готовой каймы плюс 2 см для припусков на швы ($20 \times 4 + 2 \text{ см} = 42 \text{ см}$). Ширина каждого полотнища каймы должна быть равна ширине полотнища портьеры (в нашей модели 140 см).

Длина полотнища для ламбрекена равна длине готового ламбрекена плюс 2 см для припусков на швы ($50 + 2 = 52 \text{ см}$). Ширина готового ламбрекена равна ширине оконного проема (в нашем варианте 200 см), следовательно, ширина полотнища для его изготовления должна быть на 2 см больше. Ширина ткани 140 см, поэтому полотнище ламбрекена будет стачным, сшейте его из двух кусков ткани. Не забудьте у каждого куска сделать припуск на шов размером 1 см. Припуски стачного шва разгладьте на две стороны.

Аналогичным образом заготовьте для ламбрекена полотнище из подкладочной ткани. Сложите оба полотнища лицевыми сторонами вместе и расстелите их на ровной поверхности. Портновским мелком начертите желаемую конфигурацию нижнего края. Это могут быть прямоугольные, треугольные или закругленные выступы. Либо сделайте ламбрекен асимметричным, как в нашей модели. Отрежьте оба слоя ткани по проведенной линии.

Из отделочной ткани вырежьте полосу шириной 12 см и конфигурацией, повторяющей нижний край ламбрекена (для удобства раскроя вырежьте из плотной бумаги шаблон фигурного края). Длина полосы по прямой должна соответствовать ширине полотнища ламбрекена (в нашем случае 202 см). Из остатков отделочной ткани вырежьте один большой (приблизительно $20 \times 40 \text{ см}$) и несколько

маленьких (около 15 x 15 см) прямоугольников - это будут декоративные кармашки для портьер и ламбрекена.

Из синтепона вырежьте полоску шириной 10 см и конфигурацией, повторяющей нижний край ламбрекена; длина полоски по прямой - 200 см. Вырежьте также прямоугольник, размеры которого были бы меньше размеров большого кармана на 1 см по боковым сторонам и на 3 см по верхней стороне.

Шаг 1

Подогните боковые края портьеры на 1 см на изнаночную сторону, приутюжьте и прострочите (если на боковых сторонах имеются срезы, то подворачивать необходимо дважды по 1 см).

Шаг 2

Сложите полотнище каймы пополам вдоль изнаночной стороной внутрь и заутюжьте. Разверните его, подогните боковые и один из длинных краев на изнаночную сторону на 1 см и приутюжьте. Сложите полотнища портьеры (нижним краем) и каймы, выравнивая их необработанные срезы. При этом лицевая сторона каймы должна быть обращена к изнаночной стороне портьеры. Стачайте обе детали, отступив от срезов на 1 см, припуски на шов заглажьте на кайму. Сложите кайму по заутюженному сгибу, приметайте ее по трем подогнутым краям и прошейте сметку машинным швом.

Шаг 3

Подогните верхний край портьеры на изнаночную сторону на 1 см и пришейте к нему шторную тесьму. С одной стороны свяжите шнуры тесьмы и, потянув за свободные концы шнуров, наборите ткань до тех пор, пока ширина портьеры не станет равной 100 см. Завяжите концы шнуров, но не отрезайте их, а прикрепите к тесьме (при необходимости их можно будет развязать, а сборку ткани расправить).

Повторите шаги 1-3 со вторым портьерным полотнищем.

Шаг 4

На изнаночную сторону фигурной полоски из отделочной ткани наложите фигурную полоску из синтепона таким образом, чтобы на тканевой полоске припуски на швы по всему периметру остались открытыми. Сметайте

обе детали. У полоски из отделочной ткани подогните припуск на шов по одной из длинных сторон на синтепон и приутюжьте.

Шаг 5

Верхние края полотнища ламбрекена и его подкладки подогните на изнаночную сторону и приутюжьте. На ровной поверхности расстелите полотнище ламбрекена лицевой стороной вверх. По его фигурному краю разместите полоску из отделочной ткани таким образом, чтобы их срезы совпадали, а изнаночная сторона полоски была обращена к лицевой стороне полотнища ламбрекена. Сверху расстелите подкладку. Сметайте и стачайте все слои ткани, оставив верхнюю сторону непрошitou. Подрежьте в углах припуски на швы.

Шаг 6

Выверните ламбрекен на лицевую сторону, проталкивая углы с помощью ножниц, проутюжьте его. По верхнему краю с изнаночной стороны ламбрекена приметайте и притачайте часть липкой ленты с «петельками».

Шаг 7

На изнаночную сторону большого кармана из отделочной ткани наложите прямоугольник из синтепона таким образом, чтобы на ткани припуски на подгибку остались открытыми (по боковым сторонам - 1 см, по верхней - 3 см). Сметайте обе детали. Подогните припуски ткани по боковым и верхней сторонам на синтепон и приутюжьте. Верхний подгиб пристрочите. Простегайте карман машинным швом горизонтальными или вертикальными строчками либо сделайте стежку ромбиками, квадратиками и т. п.

Шаг 8

Остальные кармашки подогните по нижнему и боковым краям на изнаночную сторону на 1 см, а по верхнему краю - на 2 см. Подгибы приутюжьте, а верхний - прострочите. Разместите кармашки произвольно на ламбрекене и портьерах и пристрочите.

Шаг 9

Разместите большой карман на ламбрекене, заправив его нижнюю сторону под фигурную отделочную полоску. Пристрочите карман к ламбрекену по боковым сторонам. Проложите машинную строчку по верхнему краю фигур-

ной отделочной полосы, одновременно пришивая нижнюю сторону большого кармана.

Шаг 10 (отделка)

Вставьте в иголку с широким ушком нитки для вышивания и вручную простегайте длинными стежками верхние края декоративных кармашков и каевок на портьерах и нижний край отделочной полосы на ламбрекене. К большому карману по его верхнему краю (на уровне ручной стежки) вручную пришейте три пуговицы. Удалите нитки всех сметочных швов.

Шаг 11 (подвешивание)

Портьеры подвешиваются к крючкам карниза за петельки ш т о р н о й тесьмы. Ч т о б ы подвесить ламбрекен, приклейте к штанге карниза п о л о в и н к у л и п к о й ленты с «крючочками», дайте просохнуть клею, приложите к ней ламбрекен верхней стороной, на которой располагается вторая половинка липкой ленты (с «петельками»), и хорошенько придавите.

Шторы с драпирующимся ламбрекеном

Большое, так называемое французское окно можно украсить необычными треугольными шторами на подкладке с драпирующимся ламбрекеном. Шторы будут выглядеть оригинально и в то же время очень современно, если выполнить их из искусственного шелка двух расцветок: пурпурного и с цветочным узором бело-сине-малинового цвета, при этом цветная ткань будет использоваться в качестве основной, а однотонная - в качестве подкладки. Ламбрекен собран свободными драпирующимися каскадными складками. Шторы, украшающие окно по краям, выкроены в виде треугольника, в верхней части они собраны крупными складками, которые ниже живописно ниспадают волнами.

Вам потребуются:

- цветная шелковая ткань длиной 330 см и шириной 150 см;

О однотонная ткань длиной 330 см и шириной 150 см;



Рис. 56. Шторы с драпирующимся ламбрекеном

- карниз с одной штангой, передняя часть которого закрыта деревянным багетом;

- канцелярские Кнопки;

- швейные

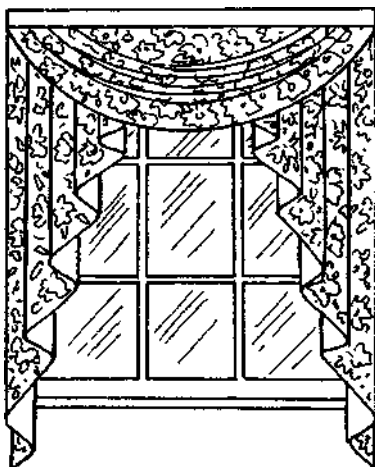
нитки.

Особенности кроя

Для этих штор нужно выкроить из основной ткани три детали: два треугольника для штор и одну деталь серповидной формы для ламбрекена. Выкроите серповидную деталь из прямоугольника длиной 140 см -и шириной 150 см. Длина ламбрекена должна быть равна ширине окна плюс 10 см на образование складок и обработку боковых швов. Прямоугольник оставшейся ткани разрежьте по диагонали, чтобы образовалось два прямоугольных треугольника с катетами, равными 150 см (ширина окна) и 190 см (высота окна). Точно таким же образом раскраивается однотонная подкладочная ткань.

Шаг1

Сначала сделайте ламбрекен. Для этого сложите лицевыми сторонами внутрь две серповидные детали, совместите срезы, сколите их булавками и проложите строчку со всех сторон, оставив 15-20 см шва незастроченными. Через отверстие выверните ламбрекен на лицевую сторону, тщательно расправьте швы, затем хорошо проутюжьте из-

делие и заделайте незастроченный шов вручную

Шаг 2

Закрепите полученный ламбрекен на карнизе. Помните, что только в том случае складки будут изящными и красивыми, если вы закрепите ламбрекен «наоборот», т. е. к карнизу прикрепите не прямую сторону, а полукруглую. Измерьте длину полукруглой стороны ламбрекена и разделите полученное число на три. Центральную часть туго натяните и прикрепите к деревянному багету карниза с помощью обычных канцелярских кнопок. Первую и последнюю трети полукруглой стороны соберите крупными складками. Формируя складки, проследите за тем, чтобы длина ламбрекена стала равной длине карниза. Каждую складку заколите булавками, а затем закрепите вручную потайными стежками. Прикрепите собранную в складки ткань кнопками к багету. У вас получился ламбрекен, украшенный складками, которые каскадом ниспадают друг на друга.

Шаг 3

Займитесь изготовлением штор. Для этого сложите вместе лицевыми сторонами две треугольные детали из основной и подкладочной ткани, совместите все срезы, сколов их булавками, и проложите, отступив от края на 1,5 см, машинную строчку. Часть шва в верхней части шторы оставьте незастроченной. Через нее выверните шторы на лицевую сторону, вручную потайными стежками зашейте незастроченный отрезок шва и тщательно отутюжьте все изделие.

Шаг 4

Треугольная штора будет висеть на окне острой вершиной вниз.

Катет прямоугольного треугольника, который предполагается крепить к карнизу, соберите крупными складками так, чтобы ширина шторы уменьшилась вдвое. Закрепите складки-булавками и тщательно приутюжьте их в верхней части штор. Проложите две строчки: одну на расстоянии 1 см от края, а вторую - параллельно первой на расстоянии 8 см от нее.

Вторая штора должна быть зеркальным отражением первой. Она шьется точно таким же образом, только складки нужно закладывать в другую сторону.

Шаг 5

По верхнему краю штор на расстоянии 8-10 см друг от друга выполните нитяные петельки, за которые штора будет крепиться к крючкам карниза. Повесьте шторы на окно и тщательно расправьте все складочки.

Шаг 6

Из остатков основной и подкладочной ткани изготовьте небольшие розочки и с помощью текстильного клея прикрепите их к верхней части ламбрекена. Эти декоративные детали превосходно замаскируют канцелярские кнопки, с помощью которых ламбрекен крепился к карнизу.

Сшив эти шторы и украсив ими окно своего дома, вы убедитесь в том, что они превосходно его оформляют. Но, наверное, хозяйки тут же зададут вопрос: «А как же стирать такие шторы?» К сожалению, для этого придется «разобрать» конструкцию ламбрекена, убрав кнопки, но после стирки или чистки вам не составит труда вновь собрать ламбрекен изящными складками и приколоть его к карнизу.

Портьеры с ламбрекеном со встречными складками

Занавесями можно оформить не только оконный, но и дверной проем. Портьеры остаются актуальными и сегодня и превосходно вписываются в современный интерьер. Данная модель интересна тем, что она состоит из трех деталей: двух длинных штор и одного ламбрекена, украшенного встречными складками.

В современном дизайне ткани очень часто комбинируются. Не пренебрегаем этим правилом и мы. Для пошива этого вида портьер мы использовали ткань в цветочек и однотонный материал. Из однотонной ткани выкраивается подкладка, эта же ткань используется для отделки изделия. Ткань с цветочным рисунком выступает в качестве основной.

Вам потребуются:

- хлопчатобумажная ткань в цветочек длиной 560 см и шириной 100 см;



Рис. 57. Портьеры с прямоугольным ламбрекеном, украшенным встречными складками

- хлопчатобумажная однотонная ткань яркой расцветки длиной 570 см и шириной 110 см;

- шторная тесьма;

- швейные

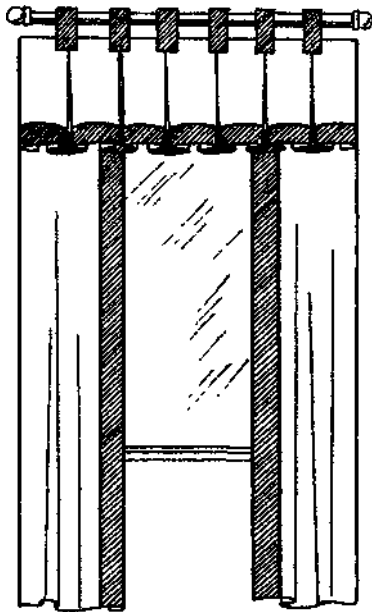
нитки.

Особенности кроя

Портьеры представляют собой прямоугольники, которые с одной стороны (обращенной к середине окна) отделаны кантом шириной 5 см из однотонной подкладочной ткани. Хитрость заключается в том, что кант не выкраивается отдельно, а образуется за счет увеличения ширины подкладки. Длина деталей из основной и подкладочной ткани одинакова, но при этом ширина детали из однотонной ткани на 10 см больше, чем ширина детали из ткани в цветочек.

Выкроите из основной ткани два прямоугольных полотнища длиной 230 см и шириной 100 см, а из подкладочной ткани - два прямоугольника длиной 230 см и шириной 110 см.

Ламбрекен также отделан полоской однотонной ткани. Выкроите из ткани в цветочек две детали длиной 50 см и шириной 100 см, а из подкладочной ткани вырежьте детали, ширина которых также равна 100 см, а длина на 10 см больше - всего 60 см.

Шаг1

Начните пошив штор с изготовления портьер. Для этого сложите лицом к лицу детали из основной и подкладочной ткани, совместите их вертикальные срезы с одной стороны. Сколите ткань булавками и проложите машинную строчку на расстоянии 1 см от обрезных краев изделия. Теперь совместите вертикальные срезы с другой стороны и также выполните шов. Не выворачивая, расправьте портьеру так, чтобы лишняя ткань подкладки перешла на лицевую сторону, заколите место сгиба и приутюжьте его. Затем стачайте снизу полотнища основной и подкладочной ткани.

Шаг 2

Выверните портьеру на лицевую сторону, тщательно расправьте, отутюжьте и уберите наметку.

Шаг3

В верхней части портьеры обрезные края подогните внутрь на 2 см, сколите вместе булавками. Отрежьте от шторной тесьмы полоску, длина которой равна ширине портьеры, приложите ее к изнанке изделия и приметайте. Затем с лицевой стороны проложите шов на расстоянии 0,5 см от края, одновременно пришивая и шторную тесьму. Второй шов проложите параллельно первому так, чтобы зафиксировать нижний край шторной тесьмы. Вторая портьера является зеркальным отражением первой, т. е. отделочный кант располагается с противоположной стороны.

Шаг 4

Теперь приступите к изготовлению ламбрекена. Сначала сшейте вместе две детали из основной ткани и две детали из подкладочной ткани так, чтобы получились два прямоугольника: один - со сторонами 200 см и 50 см, а другой - со сторонами 200 см и 60 см. Срезы разутюжьте, а с лицевой стороны тщательно прогладьте соединительные швы, чтобы они не были слишком заметными.

Шаг 5

Сшейте детали из основной и подкладочной ткани так же, как и портьеры, выполнив внизу на лицевой стороне кант из подкладочной ткани. Стачайте боковые швы ламбрекена и выверните его на лицевую сторону.

Шаг 6

Из остатков однотонной ткани изготовьте петли. Для этого вырежьте из ткани 10 полосок шириной 7 см и длиной 20 см. Каждую полоску сложите вдоль пополам лицевой стороной внутрь и вдоль длинного края проложите стачной шов, оставив небольшой (0,5-0,7 см) припуск. Получившуюся трубочку из ткани выверните на лицевую сторону. Это удобно сделать с помощью обычной английской булавки. Приколите ее к одному краю полоски, захватив сразу два слоя ткани, протолкните через отверстие в тканевой трубке и выньте с другого края. Полученную полоску разутюжьте, следя за тем, чтобы стачной шов приходился на середину одной из сторон. Точно так же выполняются и все остальные петли.

Каждую петлю сложите пополам так, чтобы шов оставался внутри и был невидим. Необработанные концы петель скрепите булавками.

Шаг 7

В верхней части штор подогните внутрь на 2 см обрезной край основного и подкладочного полотнищ. Заколите подгиб булавками и тщательно приутюжьте.

Шаг 8

Заложите на ламбрекене встречные складки. Они будут выглядеть аккуратно только в том случае, если будут располагаться на одинаковом расстоянии друг от друга и иметь одинаковую глубину. Чтобы не ошибиться с местом расположения складок, сначала выполните необходимые расчеты на бумаге, затем расчертите ламбрекен портновским мелком и только потом по намеченным линиям заложите встречные складки. Каждую складку сметайте и заутюжьте.

Шаг 8

Между основной и подкладочной тканями ламбрекена булавками приколите петли. Чтобы ламбрекен выглядел красиво, сначала прикрепите по одной петле с левой и правой сторон ламбрекена на расстоянии 1 см, а остальные

петли равномерно распределите по оставшейся ширине полотна. Следите за тем, чтобы высота петель везде была одинаковой. Отступив на 0,5 см от края, проложите строчку, одновременно фиксируя складки и пришивая петли. Изделие отутюжьте и уберите наметку.

Для крепления портьер с ламбрекеном потребуются сразу два карниза. Первый представляет собой длинную трубку на кронштейнах. Штангу карниза проденьте в петли, а затем закрепите на кронштейнах. Портьеры крепятся на крючках к струнному карнизу, который расположен чуть ниже трубчатого. Ламбрекен закроет верхнюю часть портьер, так что место крепления останется практически незаметным.

Портьеры с захватами-рюшами

Незначительные на первый взгляд детали придадут изюминку даже самой простой модели. Например, простые портьеры будут выглядеть креативно, если украсить их приспособленными захватами в виде рюшей, которые несложно изготовить даже начинающей мастерице.



Рис. 58. Портьеры с захватами-рюшами

Вам потребуются:

- *ткань из смесового полотна или плотный ситец длиной 500 см и шириной 120 см;*
- *шторная тесьма;*
- *швейные нитки.*

Особенности кроя

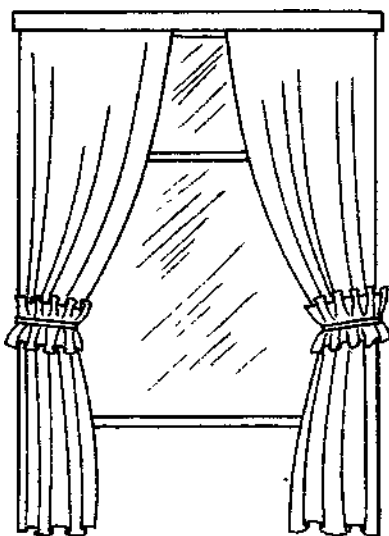
Из ткани вырежьте два прямоугольника, одна сторона которых равна расстоянию от карниза до пола плюс 10 см на обработку срезов, а вторая вдвое больше расстояния от края карниза до его середины. В нашем случае эти размеры равны 230 x 120 см. Остатки ткани будут использоваться для изготовления захватов.

Шаг 1

Обработайте нижние срезы портьер. Внизу подгибка незначительна - всего 2 см. Подогните на изнаночную сторону обрезной край шириной 1 см, приутюжьте, а затем еще раз подогните, чтобы срез оказался внутри. Приколите подгиб булавками, приутюжьте и пристрочите.

Шаг 2

В верхней части штор подогните обрезной край на 1 см, приутюжьте, а потом загните на изнаночную сторону весь припуск на подгиб - 7 см. Проложите строчку у самого края сгиба, чтобы зафиксировать подгиб. Если используется плотная или тяжелая ткань, лучше всего подшить подгиб вручную потайным швом.

Шаг 3

С изнаночной стороны к подгибу верхнего края портьер приложите шторную тесьму, приколите ее булавками, а затем зафиксируйте двумя машинными швами.

Шаг 4

Из остатков ткани выкроите две полосы длиной 50 см и шириной 16 см для изготовления захватов-рюшей. Обрезные края выкроенных деталей обработайте на оверлоке или швом «зигзаг». Теперь со всех сторон подогните обработанные края на изнаночную сторону на ширину 1-1,5 см, приколите булавками и приутюжьте. Особенно аккуратно обрабатывайте уголки, т. к. именно в этих местах ткань обычно топорщится. Подогнутые припуски подшейте с изнаночной стороны швом «козлик» или потайным швом, удалите булавки и еще раз проутюжьте.

Шаг 5

Положите подготовленную деталь изнаночной стороной вверх, приложите к середине обрезок шторной тесьмы, приколите булавками, а затем пришейте на швейной машине. Потянув за шнур, вы присборите ткань. У вас получатся ровные одинаковые складки, кроме того, вы легко сумеете присобрать деталь до нужной длины. Захватами-рюшами перехватите портьеры в центральной части. Застежка на таких захватах обычно выполняется на «липучке», а подвешиваются они на крючок с помощью колечек, пришитых к серединам обеих коротких сторон захвата.

Если вы проявите фантазию, то сумеете сделать такие шторы по-настоящему изысканными. Для захватов можно выбрать контрастную по цвету ткань или же выполнить деталь из той же ткани, но выкроить ее по косой, чтобы рисунок проходил в другом направлении.

Существует множество различных способов изготовления присборенных захватов. Если у вас нет в наличии шторной тесьмы, замените ее обычной кулиской. В этом случае деталь захвата делается двойной, а в центральной её части прокладываются два параллельных шва. В образованную таким образом кулиску нужно продеть готовый шнур и присборить деталь.

Трехслойная штора для большого окна

Нередко необычная драпировка придает оконному убранству большой декоративный эффект, чем вычурность расцветки ткани. Наглядный пример тому - модель трехслойной гардины с оригинальными захватами (см. цветное фото 6).

Вам потребуются:

- *тюль с утяжелителем шириной 250 см и длиной 1550 см;*
 - *шторная тесьма шириной 2 см и длиной 500 см;*
 - *липкая лента шириной 2 см и длиной 250 см;*
 - *полоска флизелина шириной 20 см и длиной 120 см;*
- Г** - *О швейные нитки.*

Особенности кроя

Крой данной модели гардины производится не по долевой, а по утку, поэтому за высоту шторы или длину шторного полотнища принимается ширина ткани. Если ширина ткани больше необходимой длины шторного полотнища, то отрежьте ее по верхнему краю, сделав припуск для шва (1 см).

Ширина шторного полотнища (длина отрезаемой ткани) равна удвоенной ширине оконного проема плюс 4 см на боковые подгибы.

Для каждого захвата из остатков ткани вырежьте по две детали в форме сильно вытянутых овалов. Малый диаметр овалов равен 20 см, большой диаметр - 60 см. Из флизелина вырежьте два овала такой же формы, но меньшего размера: малый диаметр здесь должен составлять 18 см, а большой - 58 см.

Шаг 1

Подогните боковые стороны шторных полотнищ дважды по 1 см, приутюжьте и пристрочите. Сложите все полотнища вместе, выровняв их верхние стороны, и сметайте. При этом лицевая сторона нижнего слоя гардины должна быть обращена к изнаночной стороне верхнего слоя.

Шаг 2

На верхний край собранной гардины с лицевой стороны наложите шторную тесьму (нахлест должен составлять 1 см) и пристрочите ее. Заверните тесьму на изнаночную сторону, приутюжьте и пристрочите ее вторую кромку. С одной стороны свяжите шнуры шторной тесьмы вместе и, потянув за свободные концы шнуров, наборите ткань до тех пор, пока длина гардины не станет равной 250 см. Свяжите концы шнуров и обрежьте.

Шаг 3

На шторную тесьму настрочите половинку липкой ленты с «петельками». Вторую половинку (с «крючками») приклейте к штанге карниза и дайте просохнуть клею. Подвесьте гардину, соединив половинки липкой ленты и плотно их сжав.

Шаг 4

На одну из деталей каждого захвата с изнаночной стороны приклейте деталь из флизелина таким образом, что-

бы припуски на ткани остались открытыми. Сложите попарно детали захватов (одна с флизелином, другая без него) лицевыми сторонами друг к другу и стачайте их, отступив от края 1 см и оставив небольшую прорезь для выворачивания. Выверните захваты на лицевую сторону, прогладьте и зашейте прорези вручную потайным швом.

Шаг 5

Из остатков ткани вырежьте полоски разного размера, обработайте их срезы швом «зигзаг». Сложите каждую полоску вдоль пополам изнаночной стороной внутрь. Вдоль обработанных срезов по длинной стороне проложите ручной шов «вперед иголку» с маленькими стежками и насборите ткань, сформировав «розочку». Полученными «розочками» украсьте захваты. Пришейте к захватам петли, с помощью которых они будут крепиться к крючкам на стене.

Шаг 6

Прикрутите к стене по разные стороны от оконного проема два крючка для захватов, разместив их по высоте на разных уровнях. С помощью захватов задрапируйте два верхних полотнища гардины.

Шторка в стиле «индиго»

Придумывая наряд для окна, не бойтесь экспериментировать, пробуйте различные комбинации тканей по цвету, фактуре, сочетайте на первый взгляд несочетаемые материалы. Казалось бы, легкая сетка и грубая джинса -ткани настолько разные, что использовать их в одной модели просто невозможно. Предлагаемый комплект из гардины, сшитой из голубой сетки, и джинсового ламбрекена свидетельствует об обратном.

В нашем примере шторка подвешивается на карниз, штанга которого имеет плечики. Такие карнизы удобны при сильно выступающем из подоконного простенка отопительном радиаторе. С их помощью штора как бы отодвигается от окна и закрывает его с трех сторон.

Вам потребуются:

- ткань-сетка шириной 250 см и длиной 270 см (размер ячеек сетки не менее 1х1 см);



Рис. 59. Шторка в стиле «индиго»: а - общий вид; б - штанга карниза (вид сверху)

- джинсовая ткань шириной 170 см и длиной 30 см;
- хлопчатобумажная легкая подкладочная ткань шириной 170 см и длиной 30 см;
- полоска флизелина шириной 30 см и длиной 170 см;
- отделочная тесьма шириной 2 см и длиной 405 см (желательно подобрать тесьму под цвет джинсовой ткани);
- липкая лента шириной 2 см и длиной 170 см;
- шторная тесьма шириной 2 см и длиной 250 см;
- набор разноцветных люверсов (около 45 штук);
- бельевые крючки (18 штук);
- швейные нитки.

Особенности кроя

Длина шторного полотнища равна желаемой длине гардины плюс 4 см для подгиба и припуска на шов. Ширина полотнища равна ширине оконного проема плюс удвоенная длина плечика карниза, 4 см на подгибы боковых сторон и произвольный запас на образование сборок (следует отметить, что в данном варианте шторы ткань не должна быть сильно наборена: при ширине окна 150 см и

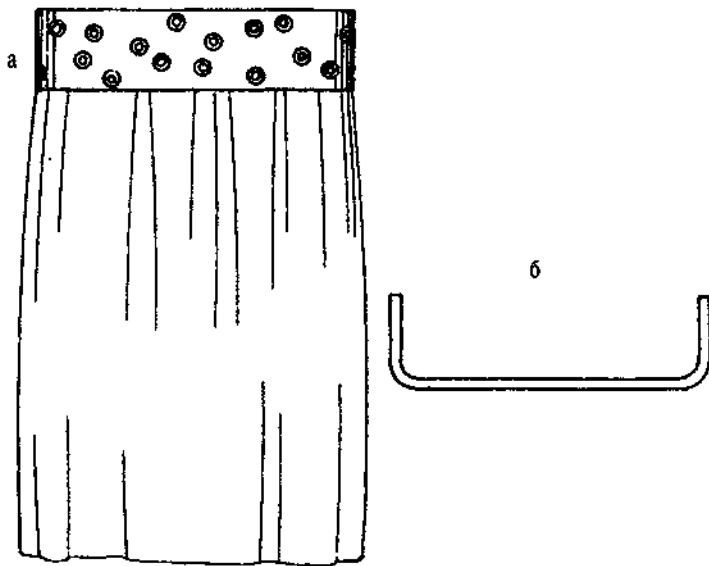
длине плечика карниза 10 см запас ткани на образование сборок не должен быть более 75-80 см).

Размеры полотнища для ламбрекена должны соответствовать размерам готового ламбрекена. Подкладка выкраивается по размеру полотнища ламбрекена.

Шаг 1

Подогните боковые стороны полотнища гардины на изнаночную сторону дважды на 1 см, приутюжьте и прострочите. (Если по боковым сторонам гардины проходит кромка ткани, то подгибать материал не нужно.)

Шаг 2

Подогните низ шторного полотнища сначала на 1 см, а потом еще на 2 см, приутюжьте и прострочите подгиб.

Шаг 3

Верх гардины подогните на изнаночную сторону на 1 см и приутюжьте. С изнаночной стороны по верхнему краю пристрочите шторную тесьму таким образом, чтобы она закрыла необработанный подогнутый срез ткани. Строчку проложите по всему периметру тесьмы, оставляя свободными ее шнуры. С одной стороны шторы завяжите шнуры шторной тесьмы и, потянув за их свободные концы, насборите ткань, пока ширина гардины не станет равна длине штанги карниза (вместе с плечиками), завяжите шнуры и закрепите их на тесьме, но не отрезайте (в этом случае при необходимости сборку можно будет расправить).

Шаг 4

К лицевой стороне полотнища из подкладочной ткани, отступив от верхнего края 1 см, пристрочите часть липкой ленты с «петельками» (часть липкой ленты с «крючками» приклейте к штанге карниза). Прямо под лентой пришейте бельевые крючки, располагая их на расстоянии 10 см друг от друга.

Шаг 5

На ровной поверхности расстелите полотнище ламбрекена из джинсовой ткани изнаночной стороной вверх. Сверху наложите полотнище флизелина и подкладку изнаночной стороной вниз. С помощью горячего утюга склейте джинсовую ткань с подкладкой, проглаживая ее со стороны подкладки.



Фото 1. Короткая шторка для кухонного окна)то 2. Двойные шторы на петлях для детской



Шаг 6

Отделочную тесьму сложите вдоль пополам и приутюжьте по линии сгиба. Приколите тесьму по всему периметру ламбрекена таким образом, чтобы необработанные края располагались в ее сгибе. В углах повороты тесьмы оформите уголком в 45°. Конец тесьмы подогните на изнаночную сторону на 1 см и нахлестните на начало. Пряматайте и пристрочите тесьму.



Рис 60 Отделка ламбрекена

тесью 1 - поворот тесьмы в углу ламбрекена, 2 - подогнутый конец тесьмы, 3 - начало тесьмы

Шаг 7

Расстелите ламбрекен на ровной поверхности лицевой стороной вверх. Разложите на нем люверсы в желаемом порядке (их можно просто разбросать по всей поверхности ламбрекена либо составить из них* какой-нибудь узор).

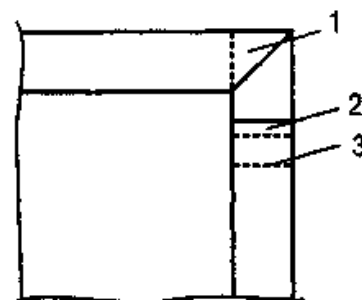
Полоску шириной 3,5 см по верху ламбрекена лучше оставить свободной от люверсов, поскольку с изнаночной стороны там расположены липкая лента и крючки, следовательно, установка люверсов в этом месте вызовет затруднение. Пометьте места расположения люверсов портновским мелком По меткам пробейте или вырежьте отверстия и установите люверсы.

Шаг 8

Соедините гардину с ламбрекеном, подвесив ее за петельки шторной тесьмы на бельевые крючки, пришитые к ламбрекену. Повесьте штору, соединив части липкой ленты (на ламбрекене и карнизе) и слегка их сжав.

Шторы с бантами

Банты очень часто используются для украшения штор или шторных захватов В нашем комплекте, состоящем из двух однотонных шторок, банты сделаны из отделочной ткани в диагональную полоску Из этой же ткани выполнена и обтачка боковых сторон штор. Эти декоративные элементы существенно оживляют однотонную ткань штор.



Фото 3. Штора для мансардного окна

Фото 4. Шторный комплект «Розочка»





Рис. 61. Шторы с бантами

Вам потребуются:

- однотонная ткань средней плотности шириной 100 см и длиной 530 см;
- отделочная ткань шириной 100 см и длиной 265 см;
- шторная тесьма шириной 2 см и длиной 200 см;
- полоска флизелина шириной 2 см и длиной 200 см;
- швейные нитки.

Особенности края

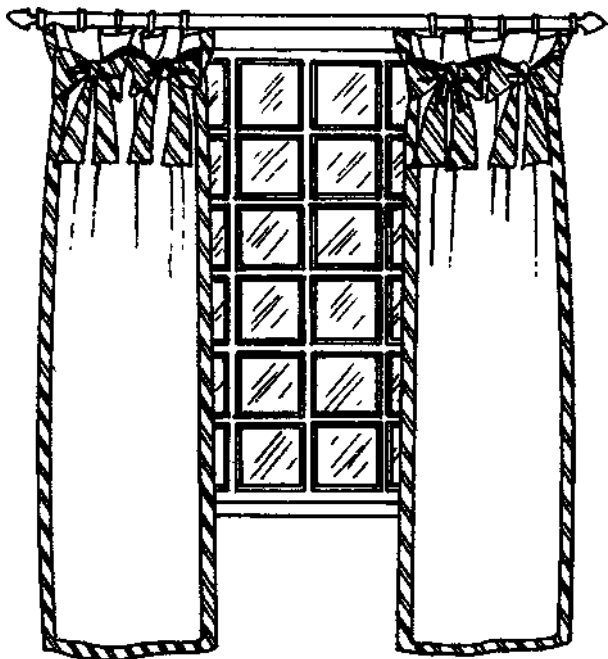
Длина каждого из полотнищ шторы равна расстоянию от штанги карниза до пола плюс 3 см для подгиба низа и 15 см для оформления верха изделия. Чтобы рассчитать ширину шторного полотнища, измерьте ширину оконного проема, разделите эту величину на 2 и добавьте 30-40 см на образование сборки.

Для каждого из бантов отрежьте полоску отделочной ткани шириной, равной удвоенной ширине готового банта плюс 2 см для припусков на шов, и длиной, равной дли-

не готового банта плюс 2 см для припусков на шов (если вы предполагаете сделать концы банта фигурными, то добавьте еще несколько сантиметров).

Кроме этого, для обтачки боковых сторон штор из отделочной ткани нужно будет нарезать полоски шириной 6 см и длиной, равной длине шторного полотнища.

Шаг 1

Полоску для обтачки сложите вдоль пополам изнаночной стороной внутрь и приутюжьте. Подогните длинные стороны обтачки на изнаночную сторону на 1 см и также приутюжьте. Приметайте обтачку к боковой стороне шторы, помещая срез ткани внутрь согнутой полоски, и пристрочите ее. Таким образом обработайте все боковые стороны обоих шторных полотнищ.

Шаг 2

Низ шторы подогните на изнаночную сторону на 1 см, а затем еще на 2 см и приутюжьте. Поместите под подгиб полоску флизелина и приклейте ее с помощью горячего утюга. Низ второй шторы обработайте так же.

Шаг 3

Верх шторы подогните на изнаночную сторону на 1 см, а затем еще на 7 см, приутюжьте и приметайте подгибы. По наметочному шву приметайте и пришейте на швейной машине шторную тесьму, прокладывая строчки по ее обеим кромкам. Удалите нити сметки. С одной стороны шторы завяжите шнуры шторной тесьмы и, потянув за их свободные концы, наборите ткань, пока ширина шторы не станет равна половине ширины оконного проема. Завяжите шнуры и закрепите их на тесьме, но не отрезайте. Аналогичным образом закончите выполнение второй шторы.

Шаг 4

Полоску для банта сложите вдоль пополам лицевой стороной внутрь и приутюжьте. Если вы предпочитаете бант с прямыми концами, то прострочите одну длинную и одну короткую стороны банта, подрежьте в углах припуски для шва, выверните его на лицевую сторону, отутюжьте, необработанные срезы второго конца подогните внутрь на 1 см, приутюжьте и сшейте потайным швом. При желании концы банта можно сделать скругленными. Для этого

сложенную пополам полоску прострочите вдоль всех открытых сторон, делая в углах закругления и оставляя не-прошитыми 5-10 см в середине длинной стороны: через эту прорезь бант можно будет вывернуть. Отрежьте излишки ткани в местах закруглений, отступив от шва приблизительно 0,5-1 см, подрежьте наискосок припуски для шва в углах и выверните на лицевую сторону. Отутюжьте полученную ленту и зашейте прорезь вручную потайным швом.

Шаг 5

Завяжите ленту пышным бантом. Всего нужно сделать 4 таких банта. Затем пришейте их вручную к шторам, по 2 штуки на каждое полотнище.

Комплект штор на два окна

Если в вашей комнате два относительно нешироких окна с узким простенком между ними, их можно задекорировать так, что возникнет иллюзия одного большого окна.

В нашем примере оконные проемы имеют ширину 120 см, а простенок между ними равен 60 см.



Рис. 62. Комплект штор на два окна

Вам потребуются:

- тонкая ткань (тюль и т. п.) с утяжелителем шириной 250 см и длиной 604 см;
- ткань для портьер средней плотности шириной 124 см и длиной 1012 см;
- шторная тесьма шириной 2 см и длиной 600 см;
- полоска флизелина шириной 2 см и длиной 440 см (для подгиба низа портьер);
- полоска флизелина шириной 3 см и длиной 12 см (для придания жесткости ткани в местах установки люверсов);
- лента в тон портьерной ткани шириной 3-4 см и длиной 300 см;
- люверсы диаметром 2 см (4 штуки);
- швейные нитки.

Особенности кроя

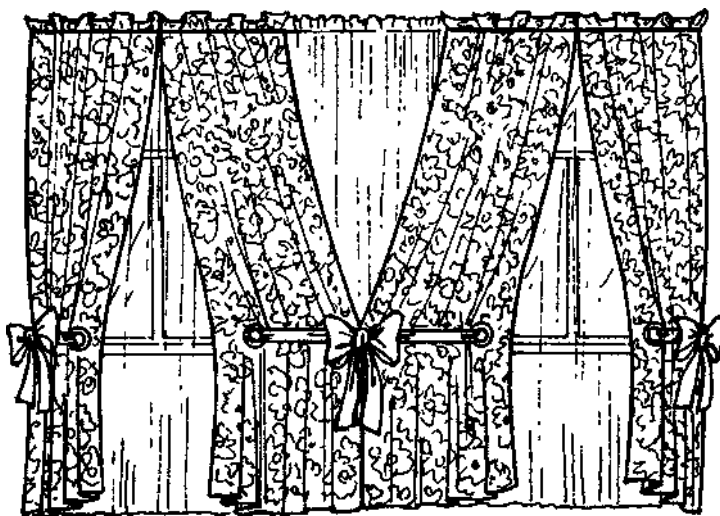
Крой гардины в данном комплекте производится не по долевой, а по утку, поэтому за длину шторного полотнища принимается ширина ткани. За ширину шторного полотнища в данном случае принимается длина ткани. Чтобы рассчитать ширину шторного полотнища, сложите ширину обоих оконных проемов и ширину межоконного простенка, умножьте полученную величину на 2 и добавьте 4 см для подгибов боковых сторон.

Ширина каждого портьерного полотнища равна ширине оконного проема плюс 4 см для подгиба боковых сторон. Его длина равна длине готовой портьеры плюс 3 см для подгиба низа и 4 см для оформления верха шторы.

Шаг 1

Если ширина ткани больше необходимой длины шторного полотнища, то отрежьте ее по верхнему краю, сделав припуск для оформления верха шторы 4 см. Подогните боковые стороны полотнища дважды на 1 см на изнаночную сторону, приутюжьте и прострочите.

Шаг 2

Низ портьеры подогните на изнаночную сторону сначала на 1 см, а затем еще на 2 см, приутюжьте. Положите под подгиб полоску флизелина и с помощью горячего утюга приклейте подгибы. Обработайте таким образом все портьеры.

Шаг 3

Две портьеры, которые будут располагаться с левой стороны каждого из окон, расстелите на ровной поверхности, расположив их одну на другой изнаночными сторонами вверх. Отступив от низа на расстояние, равное высоте подоконного простенка (или немного меньше), и от правой боковой стороны на расстояние 15-20 см, поставьте метку. С помощью копировальных стежков перенесите метку на вторую гардину.

Шаг 4

По сделанным меткам с изнаночной стороны гардин приклейте с помощью горячего утюга квадратики флизелина и вырежьте отверстия под установку люверсов. Установите люверсы, для этого с изнаночной стороны вставьте в отверстия кольца с желобками и натяните на них ткань, заправляя ее внутрь иглой, затем к первой половинке люверса приложите вторую и сожмите обе части, пока не услышите щелчок.

Шаг 5

Повторите шаги 3 и 4 для портьер, которые будут располагаться с правой стороны каждого окна, только при разметке мест установки люверсов отступ в 15 - 20 см нужно делать не от правой, а от левой боковой стороны портьеры.

Шаг 6

На ровной поверхности расстелите гардину лицевой стороной вверх. На ней разместите портьеры лицевой стороной вверх в следующем порядке: левый край портьеры (1), которая будет расположена с левой стороны левого окна, должен совпадать с левым краем гардины; справа от первой портьеры разложите вторую (2), на этот раз ту, которая будет располагаться с правой стороны окна; затем



Рис 63 Схема раскладки комплекта штор на два

отступите от правой стороны второй портьеры на 120 см и расстелите портьеру (3), которая будет располагаться с левой стороны правого окна, а рядом с ней - последнюю портьеру (4). Правый край последней портьеры должен совпасть с правым краем гардины. Чтобы работать далее было удобно, сметайте портеры и гардину по верхнему краю.

Шаг 7

Верхний край портьер и гардины подогните на изнаночную сторону сначала на 1 см, а затем еще на 3 см, приутюжьте и приметайте подгибы вручную. С изнаночной стороны расположите шторную тесьму таким образом, чтобы ее верхняя кромка совпадала со сметочным швом. Приметайте, а затем пристрочите на швейной машинке шторную тесьму к шторе, прокладывая строчки по обеим кромкам тесьмы.

Шаг 8

Свяжите шнуры шторной ленты на одной стороне узлом и, потянув за другие их концы, наборите ткань, пока ширина шторы не станет равной 300 см. Свяжите свободные концы шнуров узлом и закрепите их на ленте, но не отрезайте, чтобы в случае необходимости сборку на шторе можно было расправить.

Шаг 9

Разрежьте ленту на три отрезка: два по 80 см и один 140 см. Концы лент обработайте фестонными ножницами. Если срезы осыпаются, то обработайте их дополнительно специальным средством против осыпания срезов.

Шаг 10

Повесьте штору на карниз, зацепляя петельки шторной ленты за крючки на штанге карниза. Пропустите через люверсы крайних портьер короткие ленты (по 80 см), присборите ткань и завяжите ленточные захваты на декоративных крючках, прикрепленных к стене рядом с оконными проемами.

Длинную ленту (120 см) пропустите через оба люверса портьер, расположенных в центре шторы, присборите ткань и завяжите ленту бантом. Чтобы средние портьеры не разъезжались, сметайте их несколькими стежками вручную в месте расположения ленты-захвата.

Шторы «Каскад»

В больших помещениях с высокими потолками и большими надоконными простенками шторы, закрывающие только оконный проем, смотрятся не очень органично. Гораздо лучше, если ими будет закрыт и практически весь надоконный простенок. Здесь можно пойти двумя путями: либо сшить длинные шторы, подвесив их к карнизу, укрепленному под самым



Рис. 64. Шторы «Каскад»
потолком, либо сконструиро-

вать систему ламбрекенов, которые будут перекрывать надоконный простенок, как это сделано в представленном ниже комплекте штор «Каскад».

Для подвешивания этих штор используются два карниза: более длинный с двумя штангами и короткий с одной штангой. Кроме того, для крепления верхушки длинного ламбрекена потребуется кронштейн, сочетающийся по стилю и материалам с карнизами. Причем карнизы и кронштейн крепятся к стене в следующей последовательности: под потолком посередине оконного проема закрепляется кронштейн; на 15-20 см ниже располагается малый карниз, причем середина малого карниза должна находиться прямо под кронштейном, и на расстоянии 15-20 см вниз от малого карниза закрепляется большой карниз, середина которого также должна находиться прямо под кронштейном.

Вам потребуются:

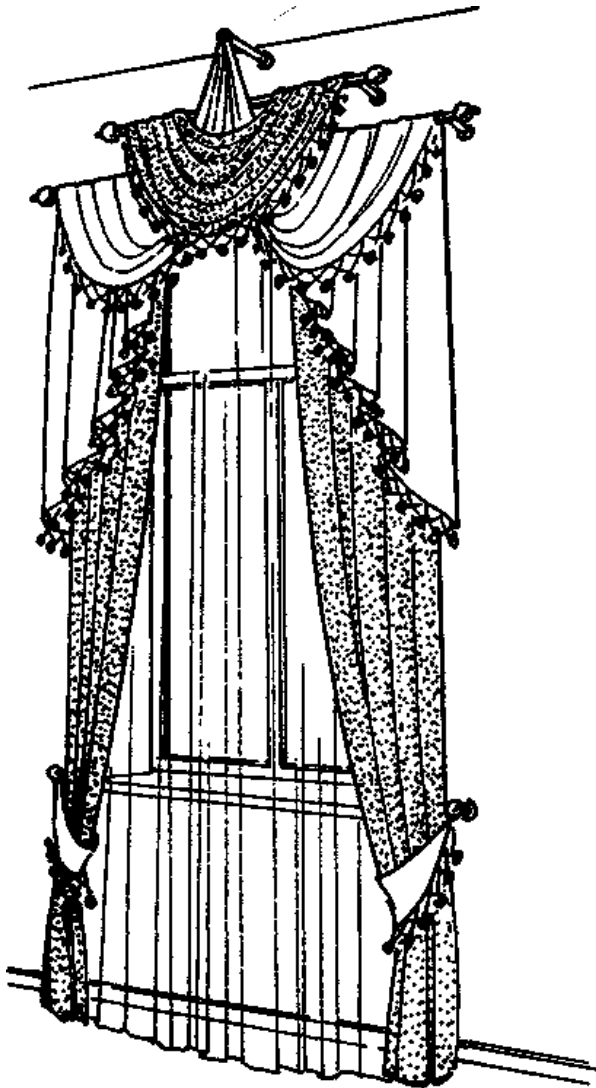
- хорошо драпирующиеся ткани одного вида, но разных расцветок шириной 140 см и длиной 770 см и 600 см;

- полоска флизелина шириной 2 см и длиной 280 см для подгиба низа;

- полоска флизелина шириной 15 см и длиной 80 см для изготовления захватов;

- шторная лента шириной 2 см и длиной 280 см;

- липкая лента шириной 2 см и длиной 300 см;

- бахрома с помпонами длиной 900 см;

- тесьма (в тон бахrome) шириной 1 см и длиной 40 см;

- швейные нитки.

Особенности края

Из ткани одного цвета выкраиваются шторы и малый ламбрекен, из другой ткани - большой ламбрекен и захваты.

Для расчета ширины шторного полотнища умножьте половину ширины оконного проема на 2 и добавьте 4 см для подгиба боковых сторон шторы. Чтобы рассчитать длину шторного полотнища, измерьте расстояние от штанги большого карниза до пола и добавьте 4 см для подгиба верха и низа.

Ширина полотнищ для обоих ламбрекенов берется равной ширине полотнища шторы (с учетом припусков на

боковые подгибы). Длина малого ламбрекена равна ширине оконного проема плюс см для оформления коротких сторон ламбрекена. Длина большого ламбрекена может быть равной или несколько короче удвоенной длины шторного полотнища. Всего выкраивается по два полотнища каждого из ламбрекенов.

Для захватов из той же ткани, из которой выкраивались шторные полотнища, вырежьте две полоски шириной, равной удвоенной ширине готового захвата плюс 2 см для припусков на швы, и длиной, равной длине готового захвата плюс 2 см для припусков на швы.

Шаг 1

Боковые стороны шторных полотнищ подогните на изнаночную сторону дважды на 1 см, приутюжьте и прострочите. Низ полотнищ подогните сначала на 1 см, а затем еще на 2 см, поместите под подгиб полоску флизелина и с помощью горячего утюга приклейте подгибы.

Шаг 2

Верх штор подогните на изнаночную сторону на 1 см и приутюжьте. По верхнему краю с изнаночной стороны пристрочите шторную тесьму таким образом, чтобы закрыть ею необработанный срез подгиба, причем строчки необходимо прокладывать по обеим краям тесьмы.

Шаг 3

С одной стороны шторы завяжите шнуры шторной тесьмы и, потянув за их свободные концы, наборите ткань, пока ширина гардины не станет равна половине ширины оконного проема, завяжите шнуры и закрепите их на тесьме, но не отрезайте (в этом случае при необходимости сборку можно будет расправить).

Шаг 4

Полотнище малого ламбрекена сложите поперек пополам лицевой стороной внутрь. По одной из боковых сто-

рон от угла отложите 20-25 см и соедините отмеченную точку с другим углом полотнища. Отрежьте оба слоя ткани По проведенной линии. Аналогичным образом обработайте второе полотнище малого ламбрекена. Короткие стороны обеих деталей подогните на изнаночную сторону на 1 см и приутюжьте подгибы.

Шаг 5

Сложите оба полотнища лицевыми сторонами вместе, выровняв по срезам и подогнутым коротким сторонам. Между кромками полотнищ по более длинной боковой стороне проложите бахрому таким образом, чтобы ее лента совпадала с необработанными срезами, помпоны были направлены к короткой боковой стороне. Сметайте и стачайте полотнища по боковым сторонам, отступая от срезов 1 см и захватывая в стачной шов ленту бахромы. Выверните ламбрекен на лицевую сторону и отутюжьте.

Шаг 6

По коротким сторонам ламбрекена заложите равномерные глубокие складки по направлению к более короткой боковой стороне, приутюжьте и сметайте. Поверх складок с изнаночной стороны пристрочите половинки липкой ленты с «петельками», причем строчки необходимо прокладывать по обеим кромкам ленты. Вторые половинки липкой ленты («крючочками») приклейте к штанге короткого карниза со стороны, обращенной к стене.

Шаг 7

Короткие стороны обоих полотнищ длинного ламбрекена подогните на изнаночную сторону на 1 см, приутюжьте подгибы. Сложите полотнища лицевыми сторонами вместе и стачайте по боковым сторонам, отступая от срезов на 1 см. Выверните ламбрекен на лицевую сторону и отутюжьте.

Шаг 8

Сложите полотнище ламбрекена поперек пополам, приутюжьте сгиб и вновь разверните. По линии сгиба заложите складки таким образом, чтобы ширина середины ламбрекена в середине длинного стала равной глубине складки.



Рис. 66. Заложение складок

Складки должны быть направлены к той из боковых сторон ламбрекена, которая будет обращена к стене.

Шаг 9

По коротким сторонам ламбрекена между двумя слоями ткани проложите ленту бахромы таким образом, чтобы помпоны свисали наружу. Сметайте и прострочите, одновременно пришивая бахрому и сшивая слои ламбрекена.

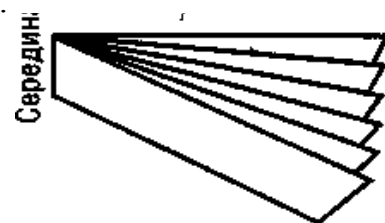
Шаг 10

Подвесьте ламбрекен, перекинув его через кронштейн. Свисающие края перебросьте через штангу длинного карниза. Расправьте складки и задрапируйте ламбрекен, как показано на рисунке 64. Сметайте драпировку в местах соприкосновения ламбрекена со штангой карниза. Снимите ламбрекен и по наметочному шву с изнаночной стороны настрочите половинки липкой ленты с «петельками», прокладывая строчки по обеим краям ленты. Вторые половинки липкой ленты (с «крючками») приклейте к штанге длинного карниза со стороны, обращенной вверх.

Шаг 11

По той из длинных сторон ламбрекена, которая будет обращена вниз, на участке между полосками липкой ленты с изнанки пристрочите бахрому.

Шаг 12

Если вы предпочитаете, чтобы короткие стороны захватов были не прямоугольными, а с небольшим закруглением, на клетчатой бумаге постройте выкройку желаемой формы закругления. Полоску ткани для изготовления захвата сложите вдоль пополам лицевой стороной внутрь, а затем еще раз пополам, но теперь уже поперек. Приложите к ткани выкройку, обведите ее и вырежьте деталь по контурам, захватывая сразу все четыре слоя ткани.

Рис. 67. Выкройка ламбрекена с закругленными краями

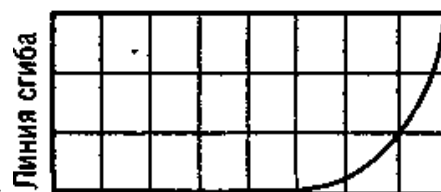

Шаг 13

Разверните поперечный сгиб захвата. Полоску флизелина для захвата сложите пополам поперек, приложите и обведите выкройку и вырежьте деталь. Приложите ее к одной из изнаночных

(1 клетка = 5 см) сторон сложенной вдвое за-

готовке захвата и с помощью горячего утюга приклейте деталь из флизелина.

Шаг 14

Полоску тесьмы разрежьте на четыре одинаковых отрезка. Каждый отрезок сложите в виде петельки.

Шаг 15

- Между слоями ткани по открытой длинной и обеим коротким (с закруглениями) сторонам проложите бахрому таким образом, чтобы кромка ленты совпадала со срезом ткани, а помпоны были направлены в сторону сгиба. Кроме того, в углах захвата между слоями ткани разместите по одной петле так, чтобы концы тесьмы совпадали со срезами ткани, а сами петли были направлены вдоль сгиба к середине захвата. Сметайте и стачайте захват вместе с бахромой и "петлями, отступая от срезов на 1 см и оставляя в середине длинной стороны небольшую прорезь для выворачивания.

Шаг 16

Выверните захват на лицевую сторону, отутюжьте и зашейте вручную потайным швом прорезь. Аналогичным образом сшейте второй захват.

Шаг 17

Подвесьте шторный комплект. Шторы повесьте с помощью петель на шторной ленте, которые надеваются на крючки, расположенные на штанге карниза. Середину длинного ламбрекена перекиньте через кронштейн. Свисающие концы перекиньте через штангу длинного карниза, зафиксируйте их положение, соединив половинки липкой ленты на ламбрекене с половинками, приклеенными к штанге карниза. В последнюю очередь прикрепите к короткому карнизу малый ламбрекен, также соединив половинки липкой ленты. Подхватите захватами шторы в нижней части, задрапируйте их и подвесьте захваты за петельки на крючки, прикрепленные к стене по бокам оконного проема.

«Пышное» окно

В просторном помещении и на большом окне более уместны многослойные пышные шторы, которые



Рис. 68. «Пышное» окно

чие от плоских уравнивают размеры комнаты и оконного убранства. В нашем примере комплект штор на большое окно четырехслойный: первый слой - прозрачные гардины, второй - портьеры, третий и четвертый - ламбрекены двух видов.

Для подвешивания этого комплекта штор потребуется карниз с тремя штангами: две нижние должны быть с крючками: на них будут подвешиваться гардины и портьеры, самая верхняя - без крючков: к ней будут крепиться сшитые вместе ламбрекены.

Вам потребуются:

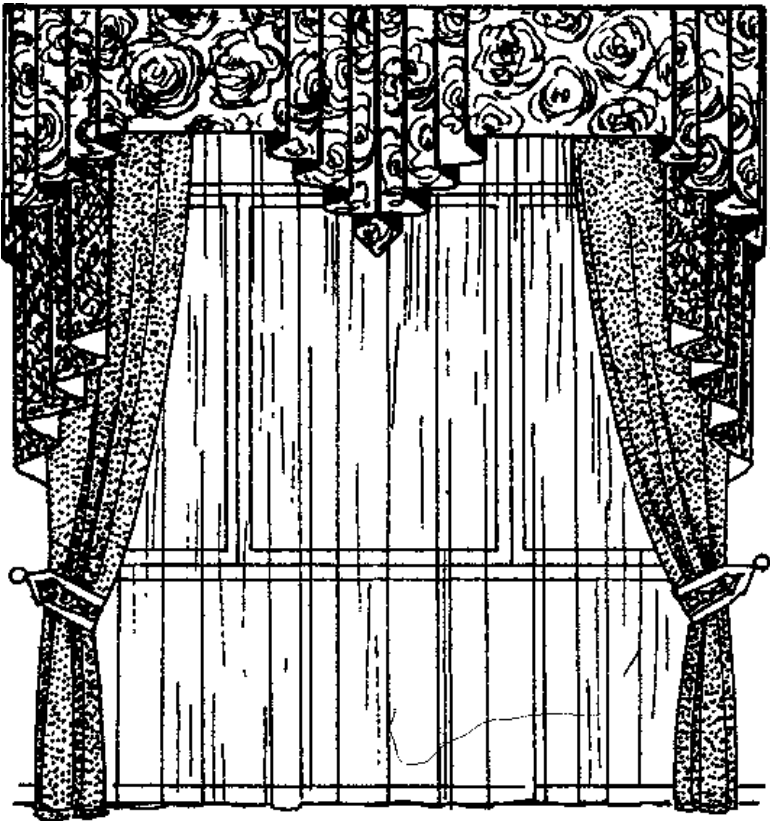
- ткань для гардины (тюль, сетка) шириной 250 см и длиной 540 см;
- ткань для портьер (однотонная, средней плотности) шириной 200 см и длиной 540 см;

- ткань для нижнего ламбрекена (с мелким рисунком, средней плотности) шириной 180 см и длиной 280 см;
- ткань для верхнего ламбрекена (с крупным рисунком) шириной 250 см и длиной 200 см;
- подкладочная ткань для нижнего ламбрекена шириной 180 см и длиной 280 см;
- подкладочная ткань для верхнего ламбрекена шириной 250 см и длиной 200 см;
- шторная тесьма шириной 2 см и длиной 900 см;
- полоска флизелина шириной 2 см и длиной 400 см;
- липкая лента шириной 2 см и длиной 250 см;
- шторные захваты (2 штуки);
- швейные нитки.

Особенности кроя

Чтобы определить длину полотнища гардины, измерьте расстояние от верха штанги карниза, к которому она будет подвешиваться, до пола и добавьте 4 см для подгиба низа и отделки верха. Ширина гардинного полотнища соответствует удвоенной ширине оконного проема плюс 4 см для подгиба боковых сторон. Если ширина ткани меньше необходимой ширины полотнища, то можно просто повесить две гардины, которые в сдвинутом состоянии будут закрывать все окно, либо сделать полотнище стачным, для чего следует отрезать два отрезка ткани длиной, равной длине гардинного полотнища, и стачать их обычным прямым швом, отступив от края 1 см (если по стачиваемым краям проходит промышленная кромка), или запошивочным.

Для определения длины полотнища портьеры измерьте расстояние от верха штанги карниза, к которому она будет подвешиваться, до пола и добавьте 4 см для подгиба низа и отделки верха. Ширина портьерного полотнища рассчитывается так: к половине ширины оконного проема добавьте некоторый запас на образование сборки (достаточно 30-40%) и 4 см для подгиба боковых сторон.

Длина ламбрекенов определяется произвольно, в нашем примере длина нижнего ламбрекена составляет 135 см, а верхнего (по максимальному измерению) - 95 см. Не забудьте к длине каждой детали ламбрекенов добавить 5 см для припусков на швы и оформление верха.

Ширина каждой детали нижнего ламбрекена составляет половину ширины оконного проема плюс 2 см для припусков на швы.

Ширина верхнего ламбрекена рассчитывается по формуле: ширина оконного проема + (глубина складки количество складок \times 2). В нашем примере ширина оконного проема составляет 250 см. Для такой ширины будет достаточно 20 складок глубиной 6 см. Исходя из этих данных, полотнище ткани для верхнего ламбрекена должно иметь ширину 490 см ($250 + 6 \times 20 \times 2$). Поскольку ширина ткани в рулоне меньше необходимой ширины полотнища, значит, оно будет стачным. Чтобы рассчитать количество отрезков ткани, которые необходимо сшить вместе для получения нужной ширины, следует ширину полотнища разделить на ширину ткани в рулоне ($490 / 250 = 1,96$, т. е. в нашем случае нужно будет сшить два отрезка ткани).

Подкладочная ткань для пошива ламбрекенов раскраивается по тем же размерам, что и основная.

Шаг 1

Полотнища гардин подогните по бокам на изнаночную сторону дважды на 1 см, приутюжьте и прострочите. Низ гардин подогните на изнаночную сторону сначала на 1 см, затем еще на 2 см, приутюжьте и пристрочите. Верх подогните на изнаночную сторону на 1 см и приутюжьте. По верхнему краю с изнаночной стороны пристрочите к гардинам шторную тесьму таким образом, чтобы она закрывала необработанный подогнутый срез ткани (строчки прокладывайте по обеим кромкам тесьмы).

Шаг 2

Если вы шьете распашные гардины, с одной стороны одного полотнища завяжите шнуры шторной тесьмы и, потянув за их свободные концы, насборите ткань, пока ширина шторы не станет равна половине ширины оконного проема. Завяжите шнуры и закрепите их на тесьме, но не отрезайте. Аналогичным образом закончите выполнение второй гардины.

Шаг 3

Полотнища портьер подогните по бокам на изнаночную сторону дважды на 1 см, приутюжьте и прострочите (если по боковым сторонам портьерных полотнищ прохо-

дит промышленная кромка, то эта операция может быть лишней). Низ портьер подогните на изнаночную сторону сначала на 1 см, затем еще на 2 см и приутюжьте. Проложите под вторым подгибом полосу флизелина и с помощью горячего утюга приклейте подгибы. Верх портьер подогните на изнаночную сторону на 1 см и приутюжьте. По верхнему краю с изнаночной стороны пристрочите к портьерам шторную тесьму таким образом, чтобы она закрывала необработанный подогнутый срез ткани (строчки прокладывайте по обеим краям тесьмы).

Шаг 4

С одной стороны портьеры завяжите шнуры шторной тесьмы и, потянув за их свободные концы, наборите ткань, пока ширина шторы не станет равна половине ширины оконного проема. Завяжите шнуры и закрепите их на тесьме, но не отрезайте. Аналогичным образом закончите выполнение второй портьеры.

Шаг 5

Полотнища из основной ткани для нижнего ламбрекена сложите лицевыми сторонами вместе и расстелите на ровной поверхности. По боковой стороне полотнищ (той, которая при подвеске ламбрекена будет обращена к середине окна) отмерьте от низа **50-60** см. Соедините отмеченную точку с противоположным нижним углом полотнищ и по проведенной линии разрежьте оба слоя ткани. Аналогичным образом раскроите подкладочную ткань для нижнего ламбрекена.

Шаг 6

Сложите полотнище ламбрекена из основной ткани с соответствующей деталью подкладки лицевыми сторонами вместе, наметайте и стачайте по боковым и нижней сторонам. Подрежьте углы и выверните ламбрекен на лицевую сторону, отутюжьте. По направлению от середины окна заложите на ламбрекене складки. Определитесь с их количеством, а чтобы рассчитать глубину складки, разделите ширину ламбрекена сначала на количество складок, а затем на 3. Проложите по верхнему краю ламбрекена ручной наметочный шов, закрепляя заложенные складки. Аналогичным образом сшейте и задрапируйте вторую часть ламбрекена.

Шаг 7

Сложите полотнище верхнего ламбрекена с полотнищем его подкладки лицевыми сторонами вместе, затем сложите оба слоя поперек пополам и расстелите на ровной поверхности. Прямо на ткани портновским мелком нарисуйте конфигурацию низа ламбрекена. (Вы можете придумать свой вариант нижнего края или воспользоваться нашим, схема которого наглядно показана на рисунке 69.) Вырежьте низ ламбрекена по контуру, захватывая сразу все слои ткани.



Рис. 69. Разметка нижнего края верхнего ламбрекена

Шаг 8

Разверните полотнища, наметайте и стачайте ламбрекен по боковым и нижней сторонам. Подрежьте углы и выверните изделие на лицевую сторону, отутюжьте. Заложите на ламбрекене складки. (Здесь вы можете придумать свою схему размещения и направления складок либо обратиться к нашему варианту, воспользовавшись рисунком 70.) Проложите по

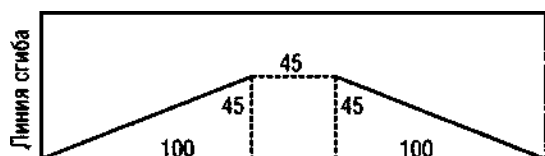

Рис. 70. Схема заложения складок на верхнем
верхнему краю ламбрекена ручной наметочный шов, закрепляя заложённые складки.

Шаг 9

На ровной поверхности расстелите верхний ламбрекен лицевой стороной вверх. На нем расположите обе части нижнего ламбрекена лицевой стороной вверх и таким образом, чтобы необработанные срезы обоих ламбрекенов совпадали, а длинные боковые стороны частей нижнего ламбрекена совмещались с боковыми сторонами верхнего.

Шаг 10

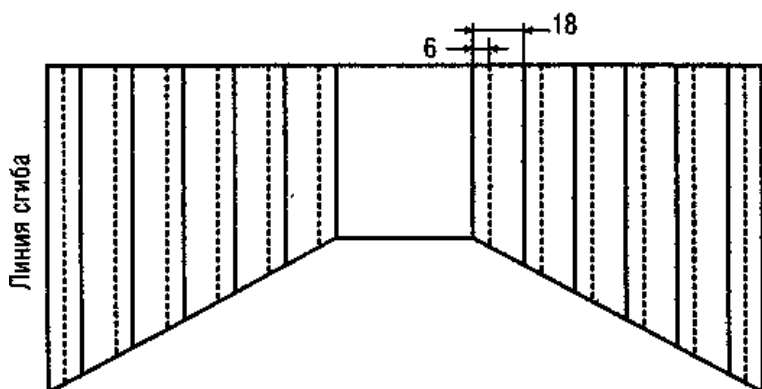
Сметайте и стачайте ламбрекены по верхнему краю, отступив от срезов на 1 см. Разверните ламбрекены и заутюжьте припуски на швы на верхний ламбрекен. Вдоль стачного шва пристрочите половинку липкой ленты с «петельками», закрывая необработанные припуски на швы, заутюженные на верхний ламбрекен (строчки прокладывайте по обеим кромкам ленты). Вторую половинку липкой ленты (с «крючками») приклейте к штанге карниза по верхней стороне.

Шаг 11

Гардины и портьеры повесьте на карниз, зацепив петельки шторных лент за крючки на двух его нижних штангах, а оба ламбрекена «наденьте» на верхнюю штангу, соединив половинки липкой ленты. Подхватите портьеры захватами для штор.

Шторка на витой веревке

Для декорирования окон в небольших комнатах подойдут короткие шторы, для подвешивания которых используют круглую штангу, укрепленную между стойками оконной рамы. Интересен способ подвески: через люверсы, установленные по верхнему краю шторы, пропускается крученая веревка, витки которой нанизываются на штангу.

Вам потребуются:

- хлопчатобумажная или льняная ткань (однотонная или с неброским рисунком) шириной 120 см и длиной 90 см;
- полоска флизелина шириной 3 см и длиной 120 см;
- люверсы диаметром не более 2,5 см (9-10 штук);



Рис. 71. Шторка на витой веревке

- витая веревка диаметром до 1 см и длиной около 200 см; - швейные нитки.

Особенности края

Чтобы определить размеры выкраиваемого полотнища, измерьте ширину оконного проема и определитесь, какую его часть по высоте должна закрывать шторка. Ширина полотнища должна быть равна ширине оконного проема плюс небольшой запас на образование сборки (не более 20% от общей ширины) и 4 см для подгибов боковых сторон. К желаемой длине шторки прибавьте 2 см на подгиб низа и 4 см на обработку верха шторы.

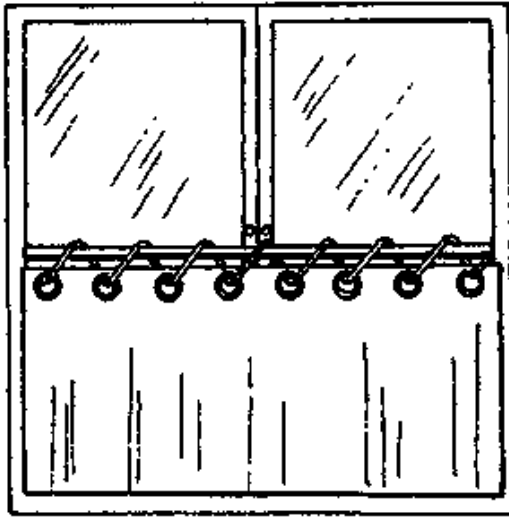
Шаг 1

Подогните боковые края шторного полотнища на изнаночную сторону дважды на 1 см, приутюжьте и прострочите подгибы. Низ шторы подогните на изнаночную сторону сначала на 1 см, а затем еще на 2 см, приутюжьте и прострочите подгибы.

Шаг 2

Верх шторы подогните на 1 см, приутюжьте. Под подгиб поместите полоску флизелина шириной 3 см и еще раз подогните верхний край, теперь уже на 3 см. Прогладьте подгиб горячим утюгом и прострочите его по краю.

Шаг 3

По верху шторы разметьте места установки люверсов. Два люверса расположите по углам шторы, а остальные между ними на одинаковом расстоянии друг от друга. По

отметкам ножницами для рукоделия вырежьте отверстия для люверсов.

Шаг 4

Установите люверсы. Сначала с изнаночной стороны разместите в отверстиях части люверсов с желобками и натяните на них ткань, заправляя ее внутрь иглой. Затем к первым половинкам приложите вторые и сожмите обе части до характерного щелчка.

Шаг 5

Через люверсы пропустите витую веревку. Закрепите ее концы на шторке с изнаночной стороны. Нанижите витки веревки на штангу и установите ее в оконном проеме,

Ленточные шторы

В летнее время нам часто не хватает прохлады. Вместо тяжелых штор на подкладках вам хочется украсить окна чем-нибудь легким и воздушным. Почему бы не повесить на окно ленточные шторы? Они представляют собой отдельные ленточки, нанизанные на карниз и свободно развевающиеся от малейшего дуновения ветерка.

Для изготовления этих штор используются легкие несыпающиеся ткани: батист, лен, хлопок, смесовое полотно. Главное - чтобы ткань одинаково хорошо выглядела как с лицевой, так и с изнаночной стороны.

Можно сделать шторы однотонными, а можно сочетать полосы разного цвета. Использование ткани одного цве-



Рис. 72. Ленточные шторы

та, но разных оттенков будет выглядеть как постепенный переход светлого тона в более насыщенный, а применение контрастных тканей создаст видимость полосатой ткани.

Вам потребуются:

- легкая ткань длиной 220 см и шириной 120 см;
- пуговицы в тон ткани;
- фестонные ножницы;
- швейные нитки.

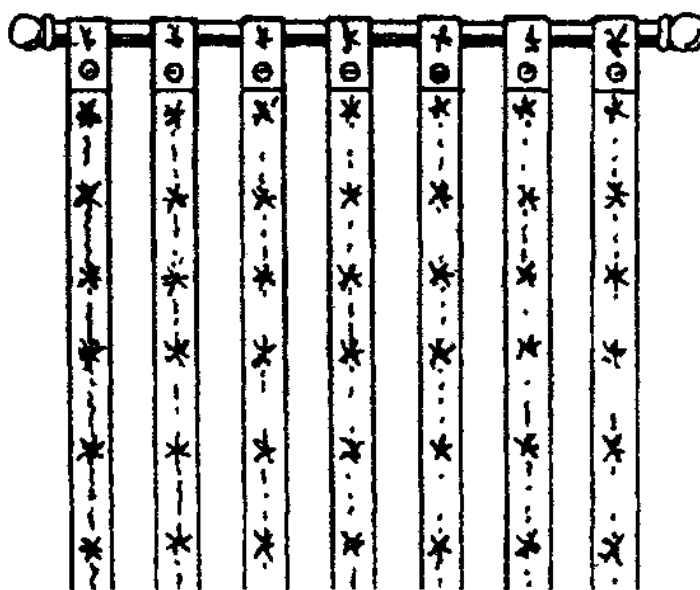
Особенности кроя

Чтобы определить необходимую длину шторы, измерьте расстояние от карниза до пола и добавьте к полученному результату еще 12 см на выполнение петель. В нашем случае расстояние от карниза до пола равно 208 см.

В нижнем конце полотна сделайте отметки через каждые 5 см, надрежьте ткань в этих местах, а затем порвите материал на полосы по продольным нитям.

Шаг 1

Фестонными ножницами обработайте ленты с продольных и одной короткой сторон.

Шаг 2

Обработанную короткую сторону полоски подогните на лицевую сторону на 12 см, приколите булавкой, затем от места сгиба отложите вниз 7 см и сделайте в центре отметку. Наложите на отметку пуговицу и пришейте ее к ленте, одновременно закрепляя петлю. Точно таким же образом обработайте все полосы.

Шаг 3

Готовые полосы нанижите на штангу карниза. Укрепите карниз на кронштейнах. Теперь аккуратно подрежьте фестонными ножницами нижние концы лент, выравнивая таким образом длину шторы.

Шторы из бусин

Шторы, выполненные из лески с нанизанными на нее бусинами, напоминают стиль шестидесятых годов прошлого столетия. Такие шторы можно сделать из бусин одного цвета или скомбинировать несколько цветов. Интересным решением представляется сочетание бусин раз-

ных размеров и формы. Шторами из бусин можно задекорировать как окно, так и дверной проем.

Вам потребуются:

- бусины (рассчитайте, сколько потребуется бусин для изготовления шторы, закрывающей весь оконный или дверной проем, и сразу закупите необходимое количество);
- леска диаметром, несколько меньшим, чем отверстия в бусинах.

Шаг 1

Нарежьте леску отрезками нужной длины. Она должна быть в 2 раза больше желаемой длины готовой шторы.

Шаг 2

Рассортируйте бусины по размеру, форме и цвету. Завяжите один конец лески узлом. Нанижите бусины на леску и сделайте узел на втором конце лески.

Шаг 3

Закрепите на штанге карниза шторные зажимы. Нитки бус сложите вдвое и подвесьте на карниз с помощью зажимов.

Бандо - жесткий ламбрекен

Жесткий ламбрекен, известный в кругах профессионалов как бандо, очень украшает окно, особенно когда он используется в сочетании с гардинами из полупрозрачной ткани или шелка, которые собираются красивыми складками. Бандо будет выглядеть совсем иначе, если сочетать его с прямыми классическими шторами из плотной ткани. Жесткий ламбрекен можно украсить бахромой, кистями, рюшами - все зависит от вашей фанта-



Рис 73 Бандо - жесткий ламбрекен

зии и той модели штор, которую вы собираетесь сочетать с бандо.

Вам потребуются:

- плотная ткань длиной 135 см и шириной 75 см;
- хлопчатобумажная ткань белого цвета или в тон основной ткани длиной 135 см и шириной 75 см;
- подкладочный шелк в тон основной ткани длиной 135 см и шириной 75 см;
- плотный картон или фанера;
- текстильный клей;
- швейные нитки.

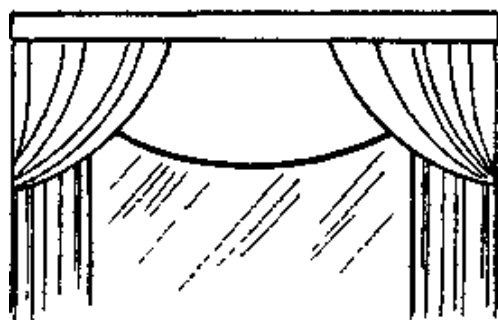
Особенности кроя

Сначала определите, какую именно форму будет иметь ваш ламбрекен. Мы предлагаем вам изготовить полукруглое бандо, но при желании можно сделать жесткий ламбрекен прямоугольной, треугольной формы или украсить его край крупными фестонами. Какую бы форму ламбрекена вы ни выбрали, проследите за тем, чтобы его длина в точности соответствовала ширине окна, а ширина - желаемой высоте ламбрекена. В нашем случае длина полукруглого ламбрекена будет 130 см, а наибольшая его ширина - 70 см.

Основную ткань положите на плоскую поверхность изнаночной стороной кверху, наложите на нее основу ламбрекена, обрисуйте мелом и выкроите, не забыв прибавить на швы по 2,5 см со всех сторон. Точно таким же образом выкраиваются детали из подкладочной ткани. Хлопчатобумажная ткань будет использоваться в качестве прокладки, поэтому детали из нее выкраиваются без припусков на швы.

Шаг 1

Промажьте лицевую поверхность жесткого каркаса из картона или фанеры клеем, наложите на каркас деталь из хлопчатобумажной ткани, тщательно разровняйте кисточкой, чтобы не было складок, и оставьте на некоторое время до полного высыхания клея.

Шаг 2

Положите деталь из основной ткани лицевой стороной вниз, наложите сверху основу из картона или фанеры стороной, проклеенной тканью, вниз, отогните на основу

припуски на швы и приутюжьте их. Теперь приклейте припуски на швы к основе с помощью текстильного клея, следя за тем, чтобы ткань была хорошо натянута. Чтобы в углах и по краям материал лег ровно, сделайте на припусках на швы разрезы длиной 1,5-2 см. Дайте клею просохнуть.

Шаг3

Положите на стол деталь из подкладочной ткани лицевой стороной вниз, наложите поверх жесткий ламбрекен, загните на него припуски на швы и приутюжьте их. Теперь положите ламбрекен лицевой стороной вниз, положите поверх подкладку с заутюженными припусками на швы и вручную потайными стежками пришейте подкладку к ламбрекену.

С самого начала продумайте, каким образом жесткий ламбрекен будет крепиться к карнизу. Достаточно надежным является крепление с помощью липкой ленты, одна часть которой подклеивается на багет карниза, а вторая вручную пришивается с изнаночной стороны жесткого ламбрекена.

Ламбрекен можно крепить над окном и без карниза, непосредственно к стене. Для этого используются дюбеля и специальные длинные шурупы. Еще один вариант -крепление бандо к кронштейнам для карниза.

Ламбрекен со сборками

На основе жесткого каркаса можно также изготовить ламбрекен со сборками. Подобный ламбрекен может иметь любую форму: прямоугольную, серповидную, с полукруглым вырезом снизу и т. д. Такой ламбрекен крепится с внешней стороны карниза с помощью липкой ленты или шурупов.

Вам потребуются:

- легко драпирующаяся ткань длиной 150 см и шириной 100 см;
- подкладочная ткань длиной 135 см и шириной 75 см;
- хлопчатобумажная ткань длиной 130 см и шириной 70 см;



Рис. 74. Ламбрекен со сборками

- плотный картон или фанера;
- бумага для выкройки;
- текстильный клей;
- швейные нитки.

Особенности кроя

Для начала определитесь с формой ламбрекена и вырежьте шаблон из бумаги для выкройки. Мы предлагаем сшить ламбрекен со складками серповидной формы. Наложите шаблон на картон или фанеру, обрисуйте его контуры и вырежьте жесткую основу нужной формы. Из хлопчатобумажной ткани выкроите деталь, которая в точности соответствует шаблону.

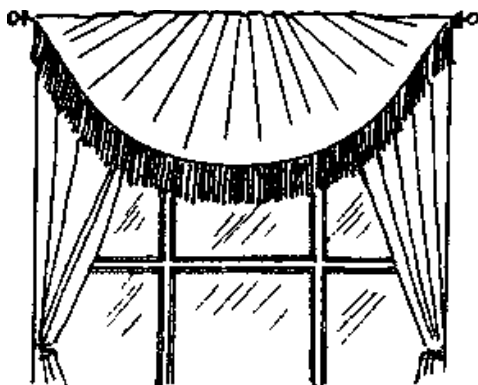
Бумажный шаблон разрежьте поперек на полосы шириной 3-4 см. Расстелите ткань на плоской поверхности изнаночной стороной вверх, разложите на ней полоски шаблона веером на расстоянии 4-5 см друг от друга. Таким образом вы сможете равномерно распределить припуски на сборки и при этом не нарушить форму ламбрекена. Оставив по краям припуски на швы шириной 2,5 см, выкроите из ткани основную деталь.

Расстелите подкладочную ткань на жесткой поверхности изнаночной стороной кверху, положите на нее жесткую основу из фанеры, обведите контуры мелом, а затем вырежьте деталь, не забыв прибавить припуски на швы шириной 2,5 см.

Шаг 1

На жесткую основу ламбрекена тонким слоем нанесите текстильный клей, затем наложите сверху хлопчатобу-

мажную прокладку и тщательно прижмите ее к жесткой основе, расправив все складки. Дайте клею высохнуть.

Шаг 2

Положите на стол подкладочную ткань лицевой стороной вниз, наложите сверху жесткую основу проклеенной стороной вверх и заутюжьте на основу припуски на швы. Промажьте припуски на швы клеем и приклейте их к основе.

Шаг 3

По верхнему краю детали из основной ткани заложите мелкие складочки так, чтобы длина детали соответствовала длине ламбрекена (не забудьте оставить по 2,5 см по краям для припусков на швы), скрепите складочки булавками, а затем все срезы подогните на изнаночную сторону на ширину 2 см и заутюжьте их. Приложите деталь изнаночной стороной к оклеенной тканью стороне ламбрекена и пришейте к подкладке мелкими стежками вручную. Припуски на швы при этом заправляйте внутрь.

Подобный ламбрекен превосходно выглядит в комплекте со шторами из легкой ткани, собранными в многочисленные складки в верхней части. Ламбрекен будет смотреться еще более привлекательно, если вы украсите его нижний край бахромой или кистями.

Ламбрекены в байтовую складку

Ламбрекен может не только служить дополнением к шторам, но и быть самостоятельным украшением окна. Как правило, одиночные ламбрекены несколько длиннее тех, что входят в состав шторного комплекта, они закрывают по меньшей мере четверть высоты оконного проема.

Причудливая форма драпировки представленной здесь модели ламбрекена превращает это оконное убранство в центральную деталь интерьера. Для пошива такого ламбрекена подходит ткань, которая хорошо драпируется, например плотный ситец. Слишком тонкая или, наоборот, слишком толстая ткани не будут держать складки. Поскольку на готовом изделии его задняя сторона будет видна, ламбрекен следует шить на подкладке.



Рис. 75. Ламбрекен в байтовую складку

Вам потребуются:

- ткань средней плотности шириной 140 см и длиной 201 см;
- подкладочная ткань шириной 140 см и длиной 201 см;
- липкая лента шириной 2 см и длиной 215 см;
- швейные нитки.

Особенности края

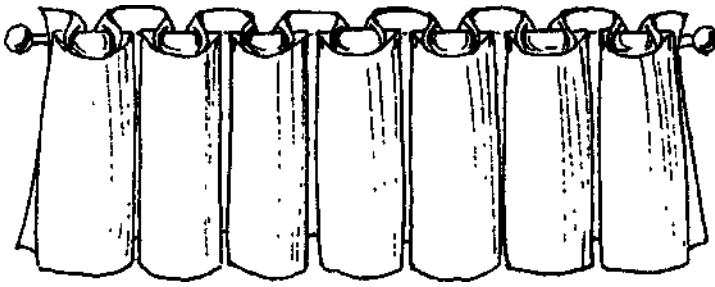
При пошиве такого ламбрекена очень важно правильно произвести расчет. Алгоритм расчета такой:

- определитесь с глубиной складки и умножьте этот показатель на 5 - вы узнаете расстояние, которое будет занимать одна байтовая складка на готовом ламбрекене (допустим, вы определили глубину закладываемой складки 5 см, значит, на готовом изделии длина байтовой складки будет равна 25 см);

- рассчитайте количество складок на ламбрекене, для чего ширину оконного проема разделите на результат, полученный в предыдущем пункте, и округлите частное до целого числа в меньшую сторону (предположим, что ширина оконного проема равна 210 см, тогда $210 / 25 = 8,4$, т. е. на ламбрекене будет 8 складок);

- рассчитайте необходимую ширину полотна ткани для пошива ламбрекена, для этого глубину складки умножьте на 8, затем умножьте на количество складок, к полученному результату прибавьте утроенную глубину складки и 4 см для припусков на оформление боковых кромок ламбрекена $5 \times 8 \times 8 + 5 \times 3 + 4 = 339$ см; при этом ширина готового ламбрекена будет равна $25 \times 8 + 5 \times 3 = 215$ см, имен-

но такое количество липкой ленты необходимо будет купить и именно такой длины должна быть штанга карниза для подвешивания ламбрекена);

- если ширина ткани в рулоне меньше значения, полученного в предыдущем пункте, то разделите это значение на ширину ткани в рулоне, а результат деления округлите до целого числа в большую сторону (допустим, ширина ткани в рулоне равна 140 см, тогда $339 / 140 = 2,3$, т. е. для получения полотна нужной ширины необходимо сшить 3 куска ткани; в этом случае к длине 339 см необходимо прибавить 4 см для припусков на стачные швы; если нужно будет сшить только 2 куска ткани, то прибавляется 2 см, если 4 - то 6 см и т. д.);

- рассчитайте необходимое количество ткани, для этого к желаемой длине ламбрекена добавьте 2 см для припуска на швы и 15 см на оформление верха, полученное значение умножьте на количество кусков ткани, которые необходимо сшить для получения нужной ширины полотна $((50 + 2 + 15) \times 3 = 201 \text{ см})$.

Необходимое количество подкладочной ткани рассчитывается по этой же схеме.

Шаг 1

Сшейте куски ткани для получения полотна нужной ширины, складывая их лицевыми сторонами вместе и прокладывая стачные строчки с отступом от края в 1 см. Разгладьте все припуски для швов на две стороны. Постарайтесь распределить стачные швы так, чтобы они проходили внутри складок. Аналогичным образом сшейте куски подкладочной ткани.

Шаг 2

Сложите полотно ламбрекена и подкладку лицевыми сторонами вместе, сметайте и стачайте, оставив небольшую прорезь для выворачивания. Подрежьте в углах припуски для швов. Выверните изделие на лицевую сторону, тщательно проталкивая уголки с помощью ножниц, и проутюжьте его. Зашейте прорезь вручную потайным швом.

Шаг 3

Разметьте и заложите складки, прикалывая каждую складку булавкой. Отступив от верхнего края 15 см, за-



Рис. 76. Схема разметки и закладки бантовых складок

крепите все складки сметочным швом, параллельным длинным сторонам ламбрекена.

Шаг 4

С изнаночной стороны ламбрекена вдоль сметочного шва приметайте и пристрочите половинку липкой ленты с «петельками». Удалите сметочные швы. Вторую половинку липкой ленты (с «крючками») приклейте на штангу карниза, дайте клею просохнуть.

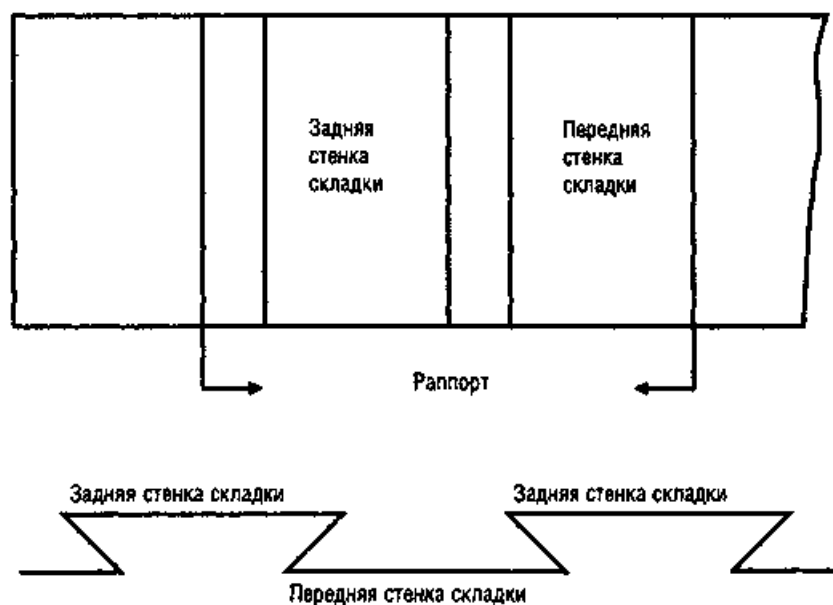
Шаг 5

Подвесьте ламбрекен к карнизу, соединив половинки липкой ленты и тщательно их сжав. Расправьте верхнюю часть бантовых складок ламбрекена, как показано на рисунке.

Прямые ламбрекены

Ламбрекен, дополняющий длинную штору или являющийся самостоятельным оконным нарядом, совсем не обязательно должен быть пышным. Попробуйте украсить окно прямым ламбрекеном с фигурным краем. Его можно сшить как из однотонной ткани, так и из ткани с медким



Рис. 77. Варианты прямых ламбрекенов с фигурным краем

рисунком, а низ сделать с треугольными, прямоугольными или закругленными выступами. Главное - чтобы форма самого ламбрекена, а также цвет и текстура ткани гармонировали с общим стилем интерьера.

Вам потребуются:

- плотная ткань шириной 155 см и длиной 60 см;
- подкладочная ткань шириной 155 см и длиной 60 см;
- полоска флизелина размером 60 х 155 см;
- липкая лента шириной 2 см и длиной 150 см;
- отделочная тесьма или витой шнур (необязательно);
- швейные нитки.

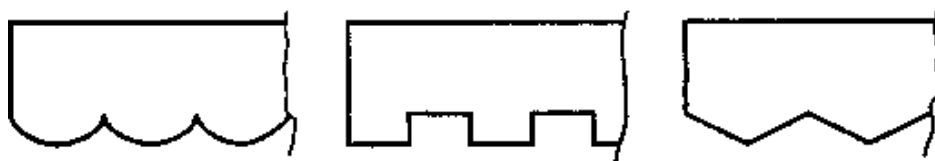
Особенности кроя

Ширина полотнища ткани для ламбрекена равна ширине оконного проема плюс 2 см для припусков на швы. Длина соответствует желаемой длине ламбрекена плюс 2 см для припусков на швы (обычно ламбрекен не делают длиннее **50-60 см**).

Шаг 1

Постройте выкройку фигурного низа ламбрекена. Рассчитайте раппорт узора таким образом, чтобы по обеим боковым сторонам располагались одинаковые элементы. Например, если вы оформляете низ ламбрекена прямоугольными выступами, их ширину необходимо рассчитать так, чтобы по боковым сторонам находилось по одному полному выступу.

Шаг 2

К изнаночной стороне полотнища ткани для ламбрекена с помощью горячего утюга приклейте флизелин. Подогните верхние края основной и подкладочной тканей на изнаночную сторону на 1 см и приутюжьте подгибы. К лицевой стороне подкладки по верхнему краю пристрочите часть липкой ленты с «петельками», прокладывая строчки по обеим кромкам ленты (часть ленты с «крючочками» приклейте к штанге карниза).



Рис. 78. Варианты отделки фигурного низа прямого ламбрекена

Шаг 3

Сложите основную и подкладочную ткани лицевыми сторонами внутрь, к одной из изнаночных сторон приложите выкройку, обведите ее и вырежьте фигурный край, прорезая сразу все слои.

Шаг 4

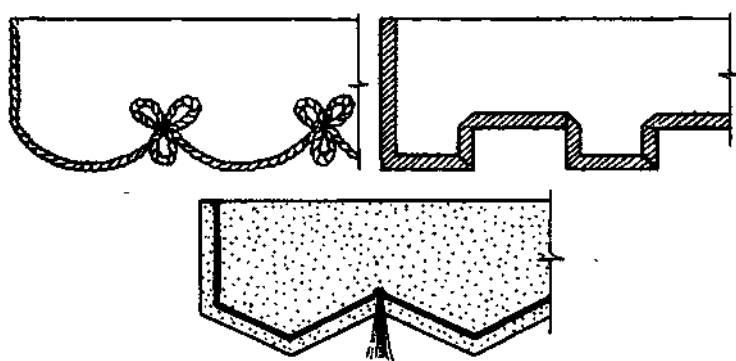
Сметайте оба полотнища по боковым и нижней сторонам и стачайте их, отступив от срезов на 1 см. Припуски для швов на внешних углах обрежьте под углом 45° , а на внутренних надрежьте. Выверните ламбрекен на лицевую сторону, тщательно проталкивая углы с помощью ножниц, и отутюжьте его. Оставшуюся непрошitou верхнюю сторону сшейте вручную потайным швом.

Шаг 5

По желанию боковые и нижнюю фигурную стороны ламбрекена вы можете отделать декоративной тесьмой или витым шнуром, пришить в уголках маленькие кисточки или красивые пуговицы и т. п.

Шторы не только для окон

Когда речь идет о шторах, мы прежде всего представляем себе оконные шторы. Но ведь эти текстильные предметы интерьера могут быть не только частью оконного убранства. Прежде всего стоит вспомнить о шторках для ванной комнаты. Кроме того, шторы можно использовать в качестве разделительной границы при зонировании помещения, ими можно декорировать межкомнатные двери и застекленные дверцы шкафов, за тканевым занавесом можно скрыть содержимое открытого книжного шкафа или стеллажей, вмонтированных в нишу.

Штора для ванной

Для такой шторы вам потребуется особый водонепроницаемый материал. Ткань подобного вида продается в магазине в широком ассортименте, так что вы сможете выбрать для себя материал именно той расцветки, которая будет гармонировать с интерьером вашей ванной комнаты. Такая штора имеет люверсы, посредством которых она крепится на пластиковую штангу. Заранее позаботьтесь о покупке аксессуаров, иначе впоследствии может оказаться, что вы не обнаружите в магазине штангу нужной длины и диаметра или подходящих к ней люверсов.

Вам потребуются:

- ткань с водоотталкивающей пропиткой длиной 400 см и шириной 90 см;



Рис. 79. Штора для ванной

- *пластиковая штанга;*
- *люверсы;*
- *швейные нитки.*

Особенности края

Как правило, ткань с водоотталкивающей пропиткой имеет небольшую ширину. Чтобы получить штору нужной ширины, выкроите из ткани два одинаковых полотнища. Сшитые вместе, они должны образовать прямоугольник с длиной сторон 180 x 200 см. Приобретая ткань, обратите внимание на рисунок. Если он крупный, то покупайте ткань с запасом, необходимым для его подгонки.

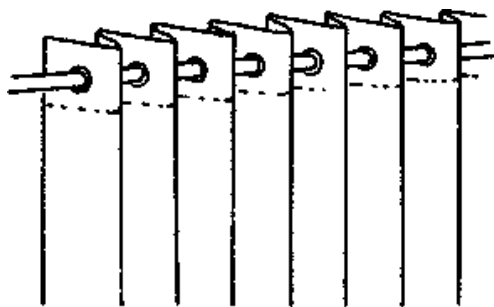
Возможно, для вашей ванной потребуется штора иного размера.

Перед раскроем измерьте длину купленной штанги, умножьте на 1,5 и прибавьте к полученному результату еще 3 см, необходимые для обработки обрезных краев изделия. Длина шторы должна равняться расстоянию от штанги до желаемого уровня низа (в идеале штора должна перекрывать борт ванной по меньшей мере на 20 см или доходить практически до ее дна). Не забудьте прибавить к полученной величине 13 см для обработки верхней и нижней частей шторы.

Шаг 1

Сложите вместе лицевыми сторонами внутрь два одинаковых полотнища ткани, совместите срезы и проложите строчку на расстоянии 2 см от края. Обрезной край можно обработать разными способами: на оверлоке, швом «зигзаг» или же французским швом.

Шаг 2

Обработайте нижний край шторы, дважды подогнув обрезной край на изнаночную сторону на 1 см и закрепив его булавками. Проложите машинную строчку по самому краю сгиба.

Шаг 3

Верхняя часть шторы должна быть укреплена, поэтому подогните обрезной край на изнаночную сторону на 1 см, а затем загните на изнаночную сторону весь подгиб шириной 10 см. Проложите строчку, закрепляя подгиб.

Работа с водонепроницаемыми тканями имеет свои особенности. Если для пошива шторы вы используете

пластиковое полотно, то оформлять кайму нет нужды. На ламинированном и водонепроницаемом материале остаются следы от булавок, поэтому подкалывать подгиб на этих тканях не рекомендуется, а прокладывая строчку, нужно быть особенно аккуратным.

Шаг 4

Отметьте на верхней части шторы места крепления люверсов. Делать это удобнее всего с помощью специального маркера, но в крайнем случае подойдет обычный портновский мел или карандаш. Люверсы должны располагаться примерно на 2,5 см ниже верхнего края полотнища. Расстояние между люверсами должно равняться 15 см. Первый и последний люверсы размещают на ткани с отступом от боковых сторон, равным 2 см.

В том случае если вы шьете штору из обычной ткани с водонепроницаемой подкладкой, выровняйте верхний срез обеих деталей, а затем отметьте маркером места расположения люверсов не только на ткани, но и на подкладке.

Острыми ножницами выполните на отмеченных местах вертикальные разрезы длиной 1 см, захватывая все слои ткани. Обратите внимание, что иногда люверсы продаются вместе с особым дыроколом. В этом случае отверстия выполняются с помощью этого приспособления. Довольно трудно ставить люверсы на осыпающуюся ткань. В таком случае разумнее всего обработать места разрезов обычным канцелярским клеем.

После того как все отверстия будут готовы, приступайте к установке люверсов. Для этого расстелите штору на столе изнаночной стороной вверх, вставьте переднюю часть люверса в отверстие в шторе, а затем с противоположной стороны установите заднюю деталь люверса и, сильно нажимая на края, скрепите обе части приспособления. Раздастся легкий щелчок, который подтвердит, что установка люверса выполнена правильно.

Пластиковую штангу проденьте через отверстия люверсов и повесьте штору в ванной.

Кстати, подобную штору можно превратить в настоящее произведение искусства, если вместо обычной ткани использовать прозрачный пластик и украсить его распис-

ными узорами. Для этого вам потребуются акриловые краски и кисть для рисования. Готовую штору разложите на ровной поверхности лицевой стороной вверх и нарисуйте красками яркие геометрические фигуры: круги, треугольники, квадраты, ромбы, трапеции. Фигуры должны иметь разный размер, причем самые крупные из них нарисуйте в нижней части шторы, а самые мелкие - в верхней. Абсолютно ровные фигуры сложно нарисовать даже настоящему художнику, поэтому разумнее всего воспользоваться шаблонами. Положите нужный шаблон на пластик, обведите его маркером, а затем заполните контур краской. После высыхания красок штору можно использовать по назначению.

Полосатая шторка для ванной

Предлагаем вам еще одну модель шторки для ванной. Здесь прозрачное полотно, украшено яркими полосками.

Вам потребуются:

- *прозрачное пластиковое полотно шириной 200 см и длиной 170 см*
- *легкая ткань яркой расцветки шириной 100 см и длиной 170 см;*
- *полоска флизелина длиной 33 м;*
- *люверсы (19 штук).*

Шаг1

Вырежьте пластиковое полотно нужного размера без припусков. Полотнище легкой яркой ткани разрежьте



Рис. 80. Полосатая шторка для ванной

вдоль на 19 полосок одинаковой ширины. Флизелин обрежьте по ширине тканевых полосок.

Шаг 2

Расстелите на ровной поверхности пластиковое полотно, по верхнему краю маркером сделайте разметку, разделив ширину полотна на 20 равных частей. Из каждой метки через всю длину полотна проведите линии.

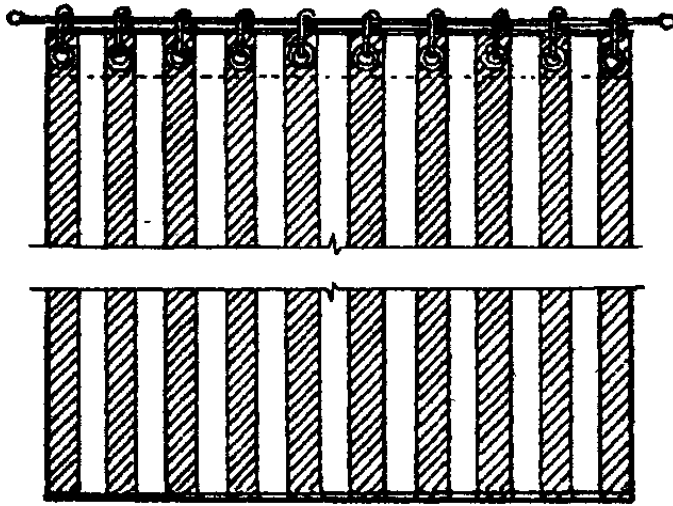
Шаг 3

С помощью полосок флизелина приклейте тканевые полоски к пластиковому полотну, расположив их таким образом, чтобы разметочные линии проходили вдоль и посередине полосок.

Шаг 4

По верхнему краю шторы разметьте места крепления люверсов. Они должны располагаться посередине тканевых полосок и примерно на 2,5 см ниже верхнего края полотна. С помощью ножниц для рукоделия вырежьте отверстия для установки люверсов.

Шаг 5

Расстелите штору изнаночной стороной вверх. Расположите передние части люверсов (кольца с желобками) в отверстиях в шторе, натяните ткань, заправляя ее за желобок иглой. Закройте кольца задними частями люверсов и слегка надавите на них, чтобы раздался щелчок.

Шторку на штангу можно повесить с помощью раздвижных колец или пропустив ее через отверстия люверсов.

Штора-балдахин

Штора в виде полога-балдахина не только обогатит цветовую гамму детской комнаты, но и будет оберегать полуденный сон вашего ребенка от яркого дневного света. Под его защитой вашему малышу будут сниться только хорошие сны.

Вешается полог на штангу, прикрепленную к стене под прямым углом. Чтобы штора расходилась книзу шалашиком, к стене на уровне 1-1,5 м от пола и приблизительно на таком же расстоянии друг от друга крепятся две боко-



Рис. 81. Штора-балдахин

вые штанги. Готовую систему креплений для штор-балдахинов можно приобрести в магазинах товаров для дома.

Вам потребуются:

- легкая ткань шириной 140 см и длиной 70 см;
- швейные нитки.

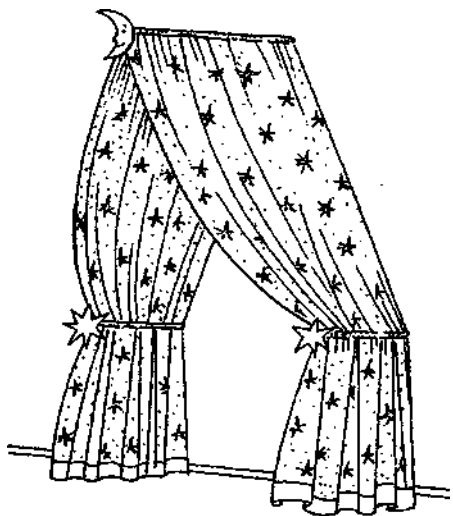
Особенности кроя

Чтобы определить длину шторного полотнища, измерьте расстояние от верхней штанги вниз через боковую штангу до желаемой длины, умножьте полученное значение на 2 и прибавьте 8 см на подгибку низа и формирование кулиски.

Шаг 1

Подогните поперечные срезы полотнища на изнаночную сторону дважды на 1 см, приутюжьте и прострочите.

Шаг 2

Сложите полотнище вдвое по долевой лицевой стороной внутрь и стачайте по кромкам. Выверните на лицевую сторону и отутюжьте так, чтобы стачной шов располагался по линии сгиба.

Шаг 3

Сложите штору поперек вдвое, отступите от линии сгиба на 2 см (или больше, в зависимости от диаметра верх-

ней штанги) и проложите строчку. Через образовавшуюся кулиску пропустите верхнюю штангу, а ниспадающие полотнища заведите за боковые штанги.

Шторка на крючках

Такую шторку можно использовать как «мягкую дверь», повесив ее над дверным проемом, да и на окне она будет смотреться не менее эффектно, но наилучшим образом она подходит для завешивания ниш, в которых могут располагаться стеллажи с хозяйственной утварью или вешалка для верхней одежды. Ткань для изготовления шторки выберите в зависимости от ее назначения: для оконной шторы подойдут легкие и полулегкие ткани, для занавеса для стеллажей - ткани средней плотности, а для «мягкой двери» лучше использовать плотные тяжелые ткани.

Вам потребуются:

- ткань шириной 140 см и длиной 180 см;
- подкладочная ткань шириной 140 см и длиной 200 см;



Рис. 82. Шторка на крючках

- полоска флизелина шириной 2 см и длиной 280 см;
- люверс (1 штука);
- крючки (8 штук);
- швейные нитки.

Особенности кроя

Прежде чем приступить Рис. 83. Схема изготовления петли к выполнению замеров, укрепите над дверным проемом планку Ъ закрепленными на ней на равном расстоянии друг от друга мебельными крючками.

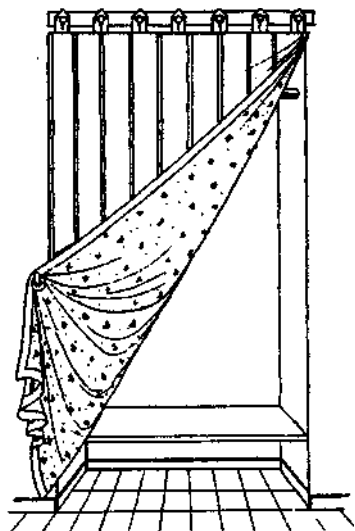
Ширина полотнища шторы равна длине планки с крючками плюс 2 см для припусков на швы. Чтобы определить длину полотнища, измерьте расстояние от пола до крючков, вычтите высоту петель и добавьте 4 см для верхнего шва и подгибки низа. По этим меркам вырежьте оба полотнища шторы: и из декоративной, и из подкладочной ткани.

Для изготовления петель из подкладочной ткани вырежьте 7 полосок шириной, равной удвоенной ширине готовой петли плюс 2 см для припусков на швы; длина полосок рассчитывается как удвоенная длина готовой петли плюс 2 см для пришивания.

Шаг 1

Вырежьте оба полотнища шторы, подогните их нижние края сначала на 1 см, затем на 2 см, приутюжьте. Поместите под подгибы полоски флизелина и с помощью горячего утюга приклейте их.

Шаг 2

Сделайте заготовки для петель. Для этого сложите полоски из подкладочной ткани вдоль пополам лицевой стороной внутрь и прострочите их по длинной стороне. Выверните полоски для петель на лицевую сторону и отутюжьте их так, чтобы стачной шов располагался посередине одной из сторон.

Шаг 3

Чтобы правильно сложить из полоски петлю, разложите ее на столе (стачной шов должен оказаться сверху). Заверните одну половинку полоски так, чтобы она оказалась под прямым углом по отношению к другой половинке. За-

верните точно так же вторую половинку, формируя петлю в виде стрелки. Прошейте вдоль основания равнобедренного треугольника, который образовался в верхней части петли.

В целях экономии времени петли можно сделать из прочной хлопчатобумажной ленты, сочетающейся по цвету с тканью.

Шаг 4

На ровной поверхности расстелите одно из полотнищ шторы лицевой стороной вверх. По верхнему краю равномерно расположите петли («стрелки» петель должны быть направлены к низу шторы), выравнявая необработанные срезы. Каждую петлю примечайте. Сверху наложите второе полотнище шторы лицевой стороной вниз и сметайте вместе по боковым и верхней сторонам. Стачайте полотнища по этим трем сторонам, отступив от срезов на 1 см. Выверните штору на лицевую сторону и отутюжьте.

Шаг 5

На расстоянии 4-5 см от одной из боковых сторон и приблизительно 100 см от низа пометьте место установки люверса. Ножницами для рукоделия вырежьте под него отверстие. Расположите в этом отверстии переднюю часть люверса (кольцо с желобком), натягивая ткань и заправляя ее за желобок иглой. Закройте кольцо задней частью люверса и слегка надавите на нее, чтобы раздался щелчок.

Занавес для этажерки

С помощью такого занавеса этажерку, сделанную из простых сосновых досок, можно превратить в декоративную деталь интерьера. На передней стороне занавеса имеются две расходящиеся полы, поэтому содержимое полок этажерки всегда будет легко достать. При изготовлении занавеса вы можете скомбинировать ткани двух расцветок: полы, боковые и задние полотнища сделайте из одной ткани, а верхнюю часть - из другой.

При раскрое и пошиве занавеса очень важно точно соблюсти все размеры, т. к. он должен сидеть на этажерке «точно по фигуре» и любая погрешность будет бросаться



Рис 84 Занавес для этажерки

в глаза. В приводимой здесь модели все размеры рассчитаны на этажерку высотой 110 см, шириной 100 и глубиной 60 см.

Вам потребуются:

- ткань средней плотности двух видов: одна - шириной 110 см и длиной 65 см, другая - шириной 120 см и длиной 325 см;

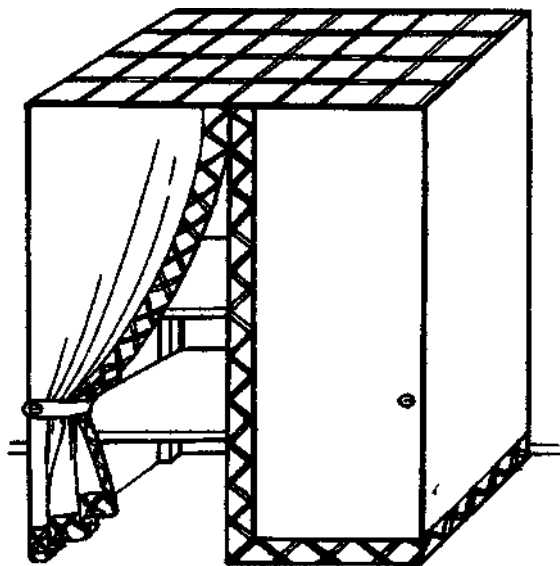
- декоративная тесьма (в тон ткани для верхней детали занавеса) шириной 2 см и длиной 600 см;

- пуговицы на ножке диаметром не менее 5 см (2 штуки);

- швейные нитки.

Особенности кроя

Задняя, передняя и боковые стороны занавеса выкраиваются по утку одним полотнищем. Длина полотнища равна периметру этажерки плюс 2 см для припусков на швы ($100 + 100 + 60 + 60 + 2 = 342$ см). Ширина полотнища (т. е. высота занавеса) равна высоте этажерки плюс 2 см для припусков на швы ($110 + 2 = 112$ см). Размеры полотнища для верхней части равны размерам полки этажерки плюс 1 см по каждой стороне для припусков на швы. То



Рис 85 Поворот тесьмы

есть длина полотнища будет равна 102 см ($100 + 1 + 1$), а ширина -62 см ($60 + 1 + 1$).

Шаг1

Подушите короткие стороны и низ занавеса на 1 см на лицевую сторону и приметайте по этим трем сторонам с лицевой стороны декоративную тесьму. Повороты тесьмы в углах оформите уголком в 45° в углах занавеса. Пристрочите тесьму двумя машинными строчками, прокладывая их по кромкам тесьмы. В углах прострочите также линию сгиба тесьмы.

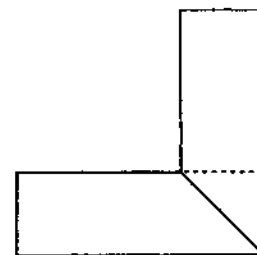
Шаг 2

Пометьте середину длинной стороны верхней детали и, начиная от этой метки, приметайте по всему периметру данной детали занавес (лицевыми сторонами друг к другу). Стачайте обе детали, подрежьте в углах припуски на швы, выверните на лицевую сторону и отутюжьте.

Шаг3

Наденьте занавес на шкаф. На уровне половины высоты этажерки отметьте места крепления захватов, которые будут поддерживать полы занавеса в открытом состоянии.

Шаг 4

Оставшуюся часть декоративной тесьмы разрежьте пополам, каждый отрезок сложите петлей и сшейте концы швом «зигзаг», образуя тканевое кольцо. К одной из нанесенных меток с лицевой стороны занавеса приложите пуговицу, а с изнаночной стороны - кольцо-захват из тесьмы и вручную пришейте сразу обе детали. То же самое сделайте на месте другой метки.

Разделительный занавес

Если вам необходимо разделить одно помещение на зоны (например детскую комнату - на зону для отдыха и зону для игр или общую комнату на гостиную и кабинет), то проще всего это сделать с помощью портьер. Их можно повесить на штангу, концы которой крепятся на проти-



Рис. 86. Разделительный занавес

воположных стенах, или на крючки-саморезы, вмонтированные прямо в потолок, или на карниз-струну, закрепленный на стенах или на потолке.

Вам потребуются:

- ткань средней плотности двух расцветок шириной 210 см и длиной 270 см;
- подкладочная ткань шириной 210 см и длиной 540 см;
- полоска флизелина шириной 2 см и длиной 840 см;
- хлопчатобумажная, атласная или шелковая лента (в зависимости от вида ткани) шириной 5 см и длиной 1050 см;
- швейные нитки.

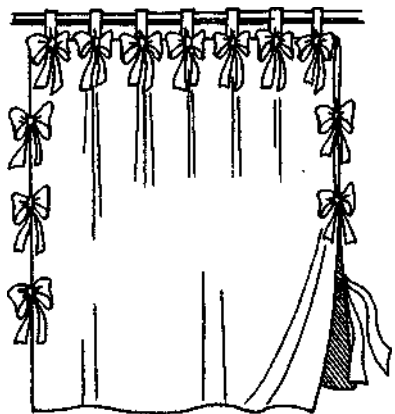
Особенности кроя

Ширина полотнища каждой портьеры соответствует необходимой ширине готового занавеса плюс 2 см для припусков на швы. Чтобы рассчитать длину полотнища, измерьте расстояние от верхушки штанги карниза (или от крючков-саморезов) до пола, из полученного значения вычтите желаемую длину петель и добавьте 4 см для припусков на швы и подгибку низа.

По этим меркам выкраиваются все полотнища как из основных, так и из подкладочной тканей.

Шаг 1

Подогните нижние края всех полотнищ (и из основных, и из подкладочной тканей) на изнаночную сторону

сначала на 1 см, а затем еще на 2 см и приутюжьте. Под подгибы положите полоски флизелина и приклейте их с помощью горячего утюга.

Шаг 2

Отрежьте от ленты 8 отрезков длиной 50 см каждый, сложите их пополам изнаночными сторонами вместе. Концы лент подрежьте фестонными ножницами и обработайте средством против осыпания срезов (их можно также обработать швом «зигзаг» или оверлоком).

На ровной поверхности расстелите полотнище портьеры лицевой стороной вверх, к его боковым сторонам на равном расстоянии друг от друга приметайте сложенные пополам ленты (по 4 штуки на каждую сторону). При этом сгибы лент выровняйте со срезами ткани, а сами ленты разместите по направлению к середине полотнища. Сверху положите полотнище подкладки лицевой стороной вниз, выровняйте. Стачайте оба полотнища по боковым и верхней сторонам, отступив от срезов на 1 см. Подрежьте в углах припуски на швы. Выверните портьеру на лицевую сторону, проталкивая углы с помощью ножниц, и прогладьте.

Вторая портьера шьется аналогичным образом, только вместо лент позже к ней будут пришиваться шлевки, сделанные из ленты.

Шаг 3

Отрежьте от ленты 10 отрезков длиной 12 см каждый и сложите их пополам, образуя петли. Приметайте петли к верхней кромке одной портьеры с изнаночной стороны на одинаковом расстоянии друг от друга таким образом, чтобы они были направлены вверх, а их концы нахлестывались на ткань на 1 см. Соедините обе портьеры верхними краями изнаночными сторонами вместе, сметайте и стачайте.

Шаг 4

Отрежьте от ленты 10 отрезков длиной 50 см каждый. Концы лент обрежьте фестонными ножницами и обработайте средством против осыпания срезов. Из остатков ленты сделайте 8 шлевок и пришейте их к боковым сторонам портьеры без лент, располагая напротив ленточных завязок второй портьеры.

Шаг 5

Подвесьте двойную портьеру к карнизу или крючкам-саморезам за петли. Вокруг каждой петли оберните одну ленту и завяжите ее бантом. Пропустите по одной половинке ленточных завязок через шлевки и также завяжите бантами.

Шторка-шкафчик для детской кроватки

При уходе за маленьким ребенком очень важно, чтобы все необходимые мелочи всегда были под рукой. Кому из вас не приходилось ночью в темноте искать пустышку, бутылочку с водой или салфетку? Шторка-шкафчик, прикрепленная к изголовью детской кроватки, легко решает эту проблему.

Вам потребуются:

- *легко стирающаяся ткань средней плотности из натурального волокна шириной 110 см и длиной 150 см;*
- *подкладочная ткань шириной 110 см и длиной 150 см;*
- *отделочная ткань шириной 110 см и длиной 70 см;*



Рис. 87. Шторка -шкафчик для детской кроватки

- *полоска флизелина шириной 2 см и длиной 220 см;*
- *пуговицы (6 штук);*
- *швейные нитки.*

Особенности кроя

Ширина полотнища шторы равна ширине детской кроватки плюс 2 см для припусков на швы. Чтобы определить длину полотнища, измерьте расстояние от верхней планки изголовья до желаемого уровня, вычтите длину петель и прибавьте 4 см на припуск для шва и подгибку нижнего края шторы. По этим же меркам выкраивается и полотнище из подкладочной ткани.

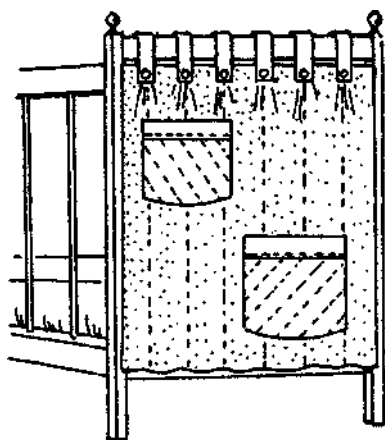
Длина полос ткани для петель равна желаемой длине готовых петель, умноженной на 2 плюс 4 см для припусков на швы и формирование прорезной петли для пуговицы. Ширина полос ткани равна желаемой ширине готовых петель, умноженной на 2 плюс 2 см. Петли выкраиваются из отделочной ткани.

Шаг 1

Подогните нижние края полотнищ из основной и подкладочной тканей на изнаночную сторону сначала на 1 см, а затем еще на 2 см и приутюжьте. Положите под подгиб полосу флизелина и приклейте ее с помощью горячего утюга.

Шаг 2

Полоску для петель сложите вдоль пополам лицевой стороной внутрь и стачайте по длинному краю, отступив от срезов на 1 см. Прогладьте полоску, повернув ее таким образом, чтобы стачной шов переместился на середину одной из сторон. Застрочите одну из коротких сторон полоски и в углах подрежьте припуски на швы. Выверните полоску на лицевую сторону, протолкнув углы с помощью ножниц, и проутюжьте. Обработайте таким образом все полоски.

Шаг 3

Расстелите полотнище шторы на ровной поверхности лицевой стороной вверх. По верхнему краю разместите на одинаковом расстоянии друг от друга петли, располагая их таким образом, чтобы обработанные короткие стороны были направлены книзу, а необработанные срезы выровнены со срезом полотнища шторы. Сверху расстелите полотнище подкладки изнаночной стороной вверх, выровняйте срезы полотнища подкладки со срезами полотнища из основной ткани. Стачайте штору по боковым и верхней сторонам, отступив от срезов 1 см. Подрежьте в углах

припуски на швы. Выверните шторку на лицевую сторону, проталкивая углы с помощью ножниц, и прогладьте.

Шаг 4

На конце каждой тканевой петли сделайте прорезную петлю, а на шторке разметьте места для пришивания пуговиц. Пришейте пуговицы.

Шаг 5

Из отделочной ткани вырежьте два кармана прямоугольной формы произвольных размеров. Верхние края подогните на изнаночную сторону сначала на 1 см, а затем на 2 см, приутюжьте и прострочите. Остальные стороны карманов подогните на изнаночную сторону на 1 см, приутюжьте. Разместите карманы на лицевой стороне шторки, приметайте их и притачайте.

Шторка «Песочные часы»

Вспомните бабушкин шкаф для белья, посудную горку в столовой или кабинетный книжный шкаф, неизменными атрибутами которых были шторы. Их шили из разных тканей - однотонных и с узором, светлых и темных, плотных и прозрачных - и использовали различные приемы украшений - аппликацию, вышивку, мережку. Если интерьер комнаты, кухни или ванной в вашей квартире выполнен в стиле 1940-1960 гг., то без мебельных шторок вам просто не обойтись.

Для предлагаемого варианта шторки для книжного шкафа «Песочные часы» требуется очень тонкая, хорошо драпирующаяся ткань с легким стрейчевым эффектом. Чем книжного тоньше будет материал, тем мельче и гуще можно будет



Рис 88. Шторка для шкафа «Песочные часы»

сделать сборку. Еще одно условие - ткань обязательно должна быть мягкой, тогда и драпировочные складки будут мягкими.

Вам потребуются:

- тонкая прозрачная ткань шириной 200 см и длиной 150 см;
- металлические или деревянные штанги диаметром не более 0,5 см и длиной 60 см (2 штуки);
- крепления для штанг (4 штуки);
- швейные нитки.

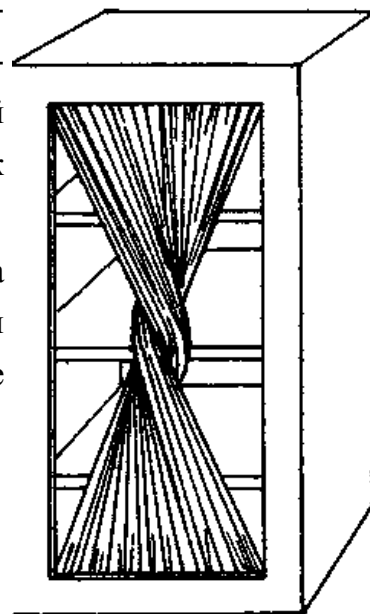
Особенности кроя

Для расчета ширины полотнища шторы измерьте расстояние между держателями штанги по горизонтали, умножьте полученное значение на 2 и более (в зависимости от желаемой густоты сборки) и добавьте 4 см на двойной подгиб боковых кромок. Желательно так подбирать ткань для конкретной шторы, чтобы ее можно было использовать во всю ширину рулона, тогда ее боковые стороны можно будет подогнуть только 1 раз или те подгибать вовсе.

Чтобы рассчитать длину полотнища для шторы, измерьте расстояние между держателями штанги по вертикали и добавьте 6 см для формирования верхней и нижней кулисок и 5-15 см на перекручивание ткани по центру шторы. Величина запаса на перекручивание зависит от степени растяжения ткани по вертикали: если ткань тянется сильно, то запас делается меньше, а если ткань растягивается слабо, запас делается максимальным. Дли тканей, которые не тянутся совсем, точную длину полотнища желательно определять экспериментально.

Шаг 1

Подогните боковые стороны шторного полотнища на изнаночную сторону дважды на 1 см, приутюжьте и прострочите. В нашем образце ткань используется во всю ширину рулона, а ее промышленный край (кромка) хорошего качества, поэтому здесь боковые стороны в подгибе не нуждаются.

Шаг 2

Подогните низ и верх полотнища на изнаночную сторону дважды на 1,5 см, приутюжьте и прострочите подги-

бы, в результате сверху и снизу шторы образуются кулиски для штанг.

Шаг 3

На внутренней стороне дверцы над и под ее остекленной частью закрепите держатели для штанг. Расстояние между парой держателей по горизонтали должно быть на 2 см больше ширины остекленной части дверцы, причем излишек нужно поровну распределить между обеими сторонами. Расстояние от верхних держателей до верха остекленной части и от низа остекленной части до нижних держателей должно быть одинаковым и равным приблизительно 2,5-3 см.

Шаг 4

Проденьте штанги в кулиски, насборивая ткань. Вставьте верхнюю штангу в верхние держатели и закрепите. Перекрутите штору на 360° и вставьте нижнюю штангу в нижние держатели. Расправьте штору, чтобы место перекрутки располагалось посередине.

Если ткань не тянется или остекленная часть дверцы имеет достаточно большие размеры, штора может «пузыриться». Чтобы это не произошло, кроить и шить штору нужно иначе.

Особенности кроя

Ширина полотнища для шторы в данном случае рассчитывается так же, как и в первом варианте. Длина полотнища будет равна расстоянию между держателями штанги по вертикали плюс 2 см для припусков на швы и 5-15 см для перекручивания.

Вырежьте полотнище ткани с рассчитанными шириной и длиной. Измерьте расстояние между держателями штанги по диагонали и прибавьте 2 см. Найдите разницу между полученным числом и длиной шторного полотнища и разделите ее на 2 (для удобства обозначим эту величину как *D*).

Рис. 89. Схема кроя шторы □ Песочные часы □ для широких дверок

Сложите полотнище ткани вдоль пополам, приутюжьте и вновь раз-

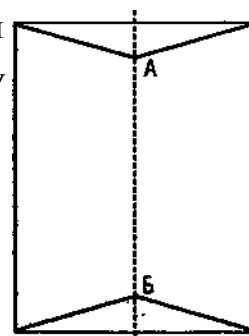

верните. По линии сгиба отложите от верхнего и нижнего краев полотнища расстояние / и отметьте точки *A* и *B*. Соедините точку *Л* с верхними углами полотнища, а точку *Б* - с нижними. Отрежьте ткань по отмеченным линиям.

Для формирования кулисок для штанг вырежьте из ткани две лоскушки шириной 3,5 см, форма которых должна повторять форму верхнего и нижнего краев шторного полотнища. Если на концах полосок получаются срезы, то добавьте к каждому из них по 2 см на подгиб; если на концах полосок находятся кромки, то припуск на подгиб делать не нужно.

Шаг 1

Если необходимо, подогните концы полосок для кулисок дважды на 1 см, приутюжьте и прострочите подгибы.

Шаг 2

К верхнему краю полотнища приложите верхнюю полоску для кулиски, обе детали должны располагаться друг к другу лицевыми сторонами. Сметайте и стачайте детали. Заверните полоску для кулиски на изнаночную сторону полотнища (линия сгиба должна проходить по стачному шву) и отутюжьте. Подогните необработанный край полоски на изнаночную сторону на 1 см, приутюжьте и пристрочите.

Шаг 3

Аналогичным образом сделайте нижнюю кулиску для штанги.

Шаг 4

Проденьте штанги в кулиски, насборивая ткань. Вставьте верхнюю штангу в верхние держатели и закрепите. Перекрутите шторку на 360° и вставьте нижнюю штангу в нижние держатели. Расправьте шторку, чтобы место перекрутки располагалось посередине, а складки были одинаковыми.

Шторки для мебели

Расставленные на полках в ванной комнате коробки со стиральными порошками, бутылки с кондиционерами, отбеливателями и моющими средствами не добавляют эс -

тетички интерьеру данного помещения. Все эти малопримечательные вещи можно **скрыть** за симпатичными шторками из легко стирающейся **ткани** (см. цветное фото 7). **Вам потребуются:**

- *ткань шириной 100 см и длиной 240 см;*
- *швейные нитки.*

Особенности кроя

Ширина полотнища шторы для шкафчика равна ширине остекленной части дверцы плюс небольшой запас (около 30%) на образование сборки и 4 см для подгиба боковых сторон. Длина полотнища равна высоте остекленной части дверцы плюс 6 см для формирования кулисок под штанги.

Обе шторы для тумбочки под раковину выкраиваются по одинаковым меркам. Ширина полотнища составляет половину от ширины открытой части тумбочки плюс 30% на образование сборки и 4 см на подгибы боковых сторон. Длина полотнища равна высоте открытой части тумбочки плюс 2 см для подгиба низа и 5 см для оформления верха и формирования кулиски под штангу.

Шаг1

Боковые стороны всех шторных полотнищ подогните на изнаночную сторону дважды на 1 см, приутюжьте и прострочите.

Шаг 2

Верх и низ шторы для шкафчика подогните на "изнаночную сторону сначала на 1 см, а затем еще на 2 см, приутюжьте и прострочите. В образовавшиеся по верхней и нижней сторонам шторы кулиски пропустите штанги и установите их в отверстия или держатели на внутренней стороне дверцы шкафчика.

Шаг3

Низ обеих штор для тумбочки подогните на изнаночную сторону дважды на 1 см, приутюжьте и прострочите. Верх штор подогните на изнаночную сторону сначала на 1 см, а затем еще на 4 см, приутюжьте и прострочите. Отступите от первой строчки 2 см в сторону верха и проложите вторую строчку. В образовавшиеся кулиски пропустите штангу и установите ее в отверстия боковых стенок тумбочки.

Фальш-окно

Многие предпочитают размещать спальное место около окна. Если же конфигурация спальни не позволяет это сделать, можно с помощью шторок создать имитацию окна над изголовьем кровати. Такое фальш-окно сделает вашу спальню более уютной.

Для подвешивания шторного комплекта потребуется карниз, длина которого на 20-25 см больше ширины кровати. Кроме того, карниз должен быть тройным: с двумя простыми прямыми штангами и одной (самой верхней) С-образной.

Вам потребуются:

- легкая ткань (желательно использовать ту же ткань, из которой в вашей спальне сшиты оконные шторы) шириной 220 см и длиной 500 см;



Рис. 0⁹ Л⁰. ФальшО⁰кно

- полоска флизелина шириной 2 см и длиной 660 см (для подгиба низа штор);
- полоска флизелина шириной 10 см и длиной 80 см (для захватов);
- тесьма в тон ткани шириной 1 см и длиной 40 см;
- швейные нитки.

Особенности кроя

Для определения ширины полотнища задней шторы измерьте длину штанги карниза, умножьте полученную цифру на 2 и добавьте 4 см для подгиба боковых сторон (аналогично определяется ширина полотнища ламбрекена). Чтобы рассчитать длину полотнищ, измерьте расстояние от верхушки самой нижней штанги карниза до пола и добавьте 3 см для подгиба низа и 4 см для формирования кулиски под штангу. Длина ламбрекена берется произвольной и измеряется от верхушки штанги (обычно ламбрекен не делают длиннее 50-60 см). К желаемой длине добавьте 3 см для подгиба низа и 17 см для оформления верха и формирования кулиски.

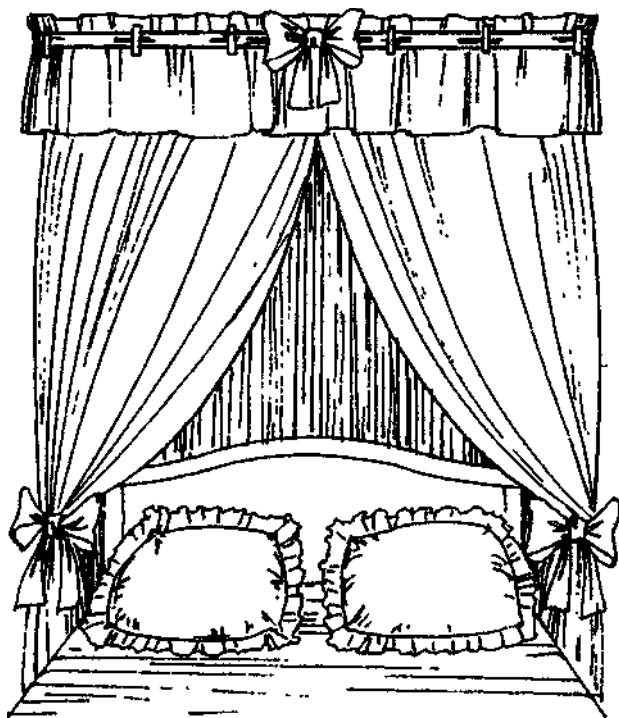
Ширина каждого полотнища распашной передней шторы будет равна длине штанги карниза плюс 4 см для подгиба боковых сторон. Длина шторного полотнища распашной шторы определяется так же, как и длина полотнища задней шторы.

Кроме того, вам необходимо отрезать две полоски ткани для изготовления лент (их можно выкраивать не по долевой, а по утку) и две полоски для изготовления захватов. Длина каждой полоски должна быть равна ширине полотнища ламбрекена, а ширина - удвоенной желаемой ширине ленты плюс 2 см для припуска на шов (уточним, что ширина ленты должна быть на 1 см больше ширины кулиски для штанги карниза). Длина полосок ткани для захватов берется произвольно (обычно для не очень пышных штор из легкой ткани захваты делают длиной около 40 см с учетом припусков на швы). Ширина полосок равна удвоенной желаемой ширине захватов плюс 2 см для припусков на швы.

Шаг 1

Подогните боковые стороны полотнища задней шторы на изнаночную сторону дважды на 1 см, приутюжьте и

пристрочите. Подогните низ полотнища на изнаночную сторону сначала на 1 см, а затем еще на 2 см и приутюжьте. Под подгиб поместите полоску флизелина и с помощью горячего утюга приклейте его.

Шаг 2

Верх задней шторы подогните на изнаночную сторону сначала на 1 см, а затем еще на 3 см, приутюжьте и прострочите. Через полученную кулиску проденьте нижнюю штангу карниза и установите ее на место.

Шаг 3

Подогните боковые стороны обеих полотнищ распашной шторы на изнаночную сторону дважды на 1 см, приутюжьте и прострочите. Подогните низ обеих полотнищ на изнаночную сторону сначала на 1 см, а затем еще на 2 см и приутюжьте. Под подгибы поместите полоски флизелина и с помощью горячего утюга приклейте их.

Шаг 4

Верх обеих частей распашной шторы подогните на изнаночную сторону сначала на 1 см, а затем еще на 3 см, приутюжьте и прострочите. Через полученные кулиски проденьте среднюю штангу карниза и установите ее на место.

Шаг 5

Подогните боковые стороны полотнища ламбрекена на изнаночную сторону дважды на 1 см, приутюжьте и прострочите. Подогните низ ламбрекена на изнаночную сторону сначала на 1 см, а затем еще на 2 см и приутюжьте. Под подгиб поместите полоску флизелина и с помощью горячего утюга приклейте его.

Шаг 6

Верх ламбрекена подогните на изнаночную сторону сначала на 1 см, а затем на 8 см, приутюжьте и прострочите. Отступите от первой строчки 3 см и проложите вторую строчку.

Шаг 7

Для изготовления шлевок из остатков ткани вырежьте 4 полоски размером 6 x 8 см (по желанию шлевок можно сделать 6, 8 и более, главное - чтобы их было четное количество). Сложите полоску пополам вдоль лицевой стороной внутрь и стачайте по длинной стороне, отступив от срезов на 1 см. Выверните ее на лицевую сторону и отутюжьте так, чтобы стачной шов располагался посередине

одной из сторон (эта сторона будет изнанкой шлевки). Подогните концы полоски на изнаночную сторону на 1 см. Прodelайте эту операцию со всеми оставшимися полосками.

Шаг 8

Расстелите ламбрекен на ровной поверхности лицевой стороной вверх и на уровне кулиски для штанги карниза



отметьте места расположения шлевок. Две из них должны располагаться по краям приблизительно в 5 см от боковых сторон, две оставшиеся - посередине шторы на расстоянии 20-25 см друг от друга.

Рис. 91. Размещение шлевок на ламбрекене

Примечайте по отметкам шлевки и пристрочите их на швейной машине (проследите, чтобы швы не находили на кулиску).

Шаг 9

Полоски ткани для лент сложите вдоль пополам лицевой стороной внутрь и стачайте по длинной и одной из коротких сторон. Подрежьте припуски для швов в углах и выверните каждую ленту на лицевую сторону и отутюжьте. Необработанные края лент подогните, приутюжьте и пришейте к краям верхней стенки кулиски. Пропустите ленты через шлевки так, чтобы их свободные концы «встретились» посередине ламбрекена.

Шаг 10

Через кулиску ламбрекена пропустите верхнюю штангу карниза и установите ее на место. Расправьте верх ламбрекена, а ленты завяжите бантом.

Шаг 11

Тесьму разрежьте на четыре равных отрезка. Каждый из этих отрезков сложите пополам, образовав таким образом петельку.

Шаг 12

Полоску для изготовления захвата сложите пополам вдоль лицевой стороной внутрь. К одной стороне с помощью горячего утюга приклейте полоску флизелина. В углах у сгиба поместите между слоями ткани по одной петельке таким образом, чтобы сама петля была направлена

к середине захвата, а срезы тесьмы были совмещены со срезами ткани.

Шаг 13

Стачайте все открытые стороны захвата, оставив в середине длинной стороны прорезь для выворачивания. Подрежьте припуски для швов в углах и выверните изделие на лицевую сторону, отутюжьте и зашейте прорезь вручную потайным швом. Аналогичным образом шейте второй захват.

Шаг 14

Подхватите каждым захватом по одной части распашной шторы и задрапируйте ее, надев петельки захвата на крючки, закрепленные на стене.

Если вы предпочитаете сшить такие шторы без ламбрекена, то при раскрое распашной шторы необходимо сделать по длине припуск на оформление верха.

Аксессуары для штор

Необязательным, но зачастую необходимым элементом оконного убранства являются захваты для драпировки штор. В качестве захватов можно использовать ленты, декоративную тесьму, крученный шнур и даже кожаные ремешки. Кроме того, захваты можно сшить из той же ткани, что и сами шторы.

Как правило, ширина захватов устанавливается произвольно, но существует такая взаимосвязь: чем длиннее шторы и чем тяжелее ткань, из которой они сшиты, тем шире должен быть захват. Чтобы определить приемлемую длину захвата, оберните сантиметровую ленту вокруг шторы, сдвинутой на одну сторону окна.

Порядок пошива некоторых моделей захватов приведен в описании работ по пошиву шторных комплектов, составными элементами которых эти захваты являются. Предлагаем вам еще несколько оригинальных моделей захватов. (Расход материалов дан из расчета на один захват.)

Захват с кистями

Такая модель хорошо сочетается со шторками, не отягощенными множеством декоративных деталей, таких как банты, рюши и т. п.

Вам потребуются:

- полоска ткани средней плотности шириной 20 см и длиной 40 см;
- полоска флизелина шириной 8 см и длиной 38 см;



Рис. 92. Захват с кистями

- набор люверсов с отверстиями диаметром 5 мм;
- швейные нитки;
- пряжа (хлопчатобумажная, шелковая и т. д., в зависимости от вида ткани);
- вязальный крючок.

Шаг1

Из нескольких нитей пряжи сплетите две косички длиной 8 см каждая. Концы косичек закрепите. Полоску ткани сложите вдоль пополам лицевой стороной внутрь и прострочите по длинной стороне, отступив от срезов 1 см. Припуски в углах подрежьте. Выверните получившуюся трубочку на лицевую сторону и разгладьте ее так, чтобы стачной шов проходил посередине одной из сторон. Вставьте в нее полоску флизелина (это придаст изделию необходимую жесткость), заверните срезы коротких сторон внутрь и приутюжьте. Каждую косичку сложите пополам в виде петли, концы заправьте между сторонами полоски, разместив таким образом две косички в двух углах, прилежащих к одной длинной стороне захвата. Проложите строчку вдоль коротких сторон. Прогладьте захват горячим утюгом, чтобы ткань приклеилась к флизелину. Вместо косичек из пряжи можно использовать тканевые петли. Для изготовления тканевой петли полоску ткани сложите вдоль пополам лицевой стороной внутрь и стачайте по длинному краю, затем выверните, отутюжьте и сложите пополам поперек в виде петли.

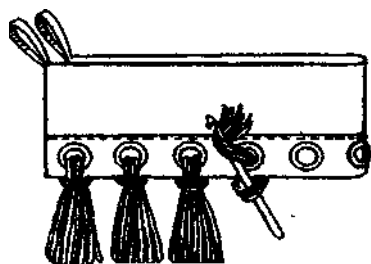
Шаг 2

Вдоль длинной стороны захвата разметьте отверстия под люверсы. Их следует располагать на расстоянии 1 см от края и 2 см друг от друга. Ножницами для рукоделия вырежьте отверстия и установите люверсы. Для этого с изнаночной стороны вставьте в отверстия кольца с желобками и натяните на них ткань, заправляя ее внутрь иглой, затем к первой половинке люверса приложите вторую и сожмите обе части, пока не услышите щелчок.

Шаг3

Из отрезков пряжи сформируйте несколько пучков для изготовления кистей. Длина нитей должна быть в 2 раза больше желаемой длины кистей плюс 2 см на формирование узла. Количество нитей в пучке зависит от желаемой

пышности кисти. Количество пучков должно совпадать с числом установленных люверсов.

Шаг 4

По направлению спереди назад пропустите кончик вязального крючка в отверстие люверса, захватите пучок нитей за середину и вытяните на лицевую сторону петлю. Поместите крючок в петлю и протяните через нее концы нитей. Туго затяните узел и подровняйте концы. Таким образом сделайте нужное количество кистей.

Захват со «спиральками»

Если вы владеете навыками вязания на спицах, то отдельные элементы захватов можете сделать вязаными, например бахрому в виде спиралек. Каждая бахроминка-«спиралька» вяжется отдельно, а затем пришивается к готовому захвату. Вид пряжи для «спиралек» следует подбирать в соответствии с видом ткани: при пошиве захватов из хлопчатобумажной ткани вяжите бахрому из хлопчатобумажной пряжи и т. п.

Вам потребуются:

- полоска ткани средней плотности шириной 30 см и длиной 40 см/;
- полоска флизелина шириной 15 см и длиной 40 см;
- двусторонняя бейка длиной 100 см;



Рис. 93. Захват со «спиральками»

- люверсы с отверстием диаметром 1-1,5 см;
- швейные нитки;
- пряжа (хлопчатобумажная, шелковая и т. д., в зависимости от вида ткани);
- вязальные спицы;
- лист плотной бумаги размером 15 x 20 см.

Шаг 1

На листе плотной бумаги постройте желаемую выкройку захвата (1/2 детали). Сложите полоску ткани вдоль лицевой стороной внутрь, а затем сложите еще раз пополам, теперь уже поперек. Переведите выкройку на ткань и вырежьте детали захвата, прорезая сразу все слои ткани.

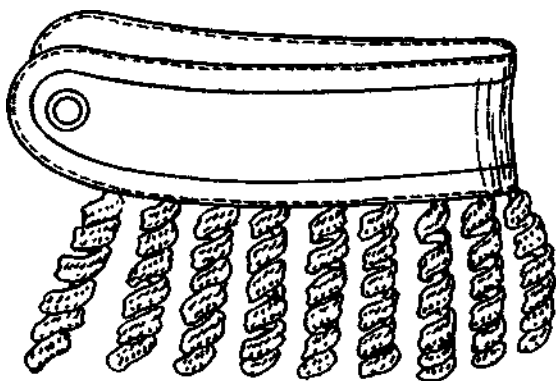
Шаг 2

Сложите полоску флизелина поперек пополам, переведите на него выкройку и вырежьте. Сложите вместе тканевые детали захвата изнаночными сторонами, поместите между ними деталь из флизелина и прогладьте горячим утюгом. Обработайте срезы захвата окантовочным швом, используя в качестве обтачки двойную бейку.

Шаг 3

На концах захвата разметьте по одному отверстию для люверсов. Они должны располагаться от краев на расстоянии не менее 2 см. Ножницами для рукоделия вырежьте отверстия и установите в них люверсы.

Шаг 4

Для каждой бахроминки-«спиральки» наберите на спицы произвольное количество петель и вяжите по следующей схеме:

1-й ряд: каждую петлю провяжите лицевыми за переднюю, заднюю и вновь переднюю стенки;

2-й ряд: закройте все петли изнаночными.

Закрутите бахроминку в виде спирали. Свяжите желаемое количество бахроминок-«спиралек» и пришейте их к нижнему краю захвата с изнаночной стороны.

Захват «киса»

Связать можно не только отдельные элементы захвата, но и захват целиком. Чтобы вязаная деталь более гармо-



Рис. 94. Захват «коса»

лично сочеталась с ткаными шторами, для вязания используйте пряжу, подходящую к ткани по составу (например, для хлопчатобумажных штор захват лучше связать из хлопчатобумажной пряжи).

Учитывать стоит не только вид пряжи, но и ее толщину: чем толще пряжа, тем рельефнее получится узор.

Вам потребуются:

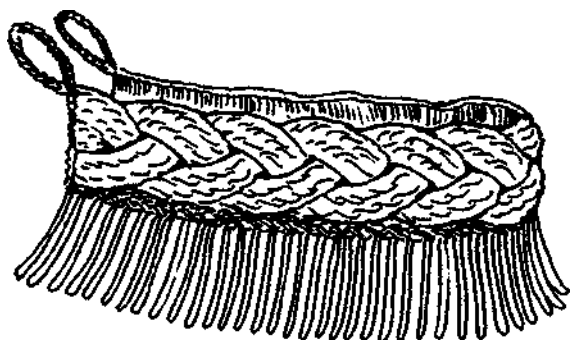
- пряжа (три мотка по 50 г / 60 м);
- вязальные спицы № 10;
- вязальный крючок.

Порядок вязания

Наберите на спицы 18 петель и вяжите по следующей схеме:

1 и 3-й ряды (изнаночные): 2 лицевые, 8 изнаночных, 2 лицевые, 6 изнаночных;

2-й ряд: 6 лицевых, 2 изнаночные, 2 петли снимите на дополнительную спицу за работой, 2 лицевые, 2 лицевые с дополнительной спицы, 2 петли снимите на дополнительную спицу за работой, 2 лицевые, 2 лицевые с дополнительной спицы, 2 изнаночные;

4-й ряд: 6 лицевых, 2 изнаночные, 2 лицевые, 2 петли снимите на дополнительную спицу перед работой, 2 лицевые, 2 лицевые с дополнительной спицы, 2 лицевые, 2 изнаночные.

Чередуйте ряды 1-4-й до тех пор, пока захват не достигнет нужной длины, закончите лицевым рядом. Затем закройте 12 петель и закрепите 13-ю. Оставшиеся 5 петель

спустите со спицы и распустите их до наборного ряда. Обрежьте кончики получившихся длинных петель и подравняйте бахрому.

Вязальным крючком на двух углах захвата свяжите петельки, состоящие из цепочки воздушных петель.

Бахрома из листочков

Нижние края штор и ламбрекенов, а также шторные захваты часто украшают бахромой. В галантерейных магазинах можно найти бахрому на любой вкус: различных цветов, фактур, длины. Но при желании бахрому можно сделать самостоятельно. Причем бахроминки этого вида украшений могут быть не только нитяными или петельчатыми, но также в виде кисточек (см. «Захват с кистями»), спиралек (см. «Захват со "спиральками"») или каких-либо фигурок.

Предлагаем вам изготовить бахрому с бахроминками-листочками. Каждая бахроминка вывязывается отдельно, а затем они пришиваются на одинаковом расстоянии друг от друга к тесьме или прямо к изделию.

Вам потребуются:

- пряжа;
- вязальные иголки.

Порядок вязания

На вязальную иглу наберите 3 петли, * не поворачивайте работу, а передвиньте петли на другой конец иглы и провяжите 3 лиц.; повторяйте от * до тех пор, пока «чере-



Рис. 95, Бахрома из листочков

нок» листочка не достигнет желаемой длины. Далее вяжите по следующему описанию.

1-й ряд (лицевой): 1 лиц., следующую петлю провяжите сначала лицевой за переднюю, затем лицевой за заднюю стенки, 1 лиц.;

2-й ряд: 2 изн., вытяните 1 петлю из-под протяжки, 2 изн.;

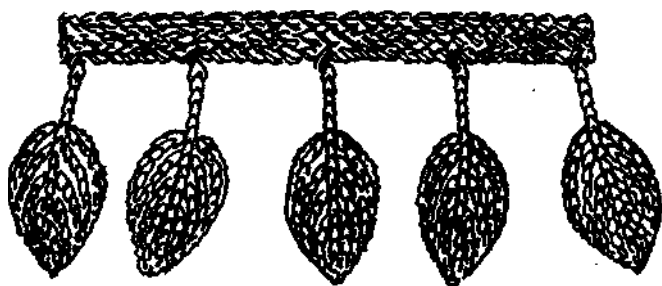
3-й ряд: 2 лиц., 1 доб., 1 лиц., 1 доб., 2 лиц.;

4-й и далее все изнаночные ряды: все петли провязываются изнаночными;

5-й ряд: 3 лиц., 1 доб., 1 лиц., 1 доб., 3 лиц.;

7-й ряд: 4 лиц., 1 доб., 1 лиц., 1 доб., 4 лиц. - всего 11 петель.;

9-й ряд: 2 снимите непровязанными, поверните работу, провяжите снятые петли лицевой, вновь поверните работу и снимите провязанную петлю на правую спицу, 7 лиц., 2 вместе лицевой;

11-й ряд: 2 снимите непровязанными, поверните работу, провяжите снятые петли лицевой, вновь поверните работу и снимите провязанную петлю на правую спицу, 5 лиц., 2 вместе лицевой;

13-й ряд: 2 снимите непровязанными, поверните работу, провяжите снятые петли лицевой, вновь поверните работу и снимите провязанную петлю на правую спицу, 3 лиц., 2 вместе лицевой;

15-й ряд: 2 снимите непровязанными, поверните работу, провяжите снятые петли лицевой, вновь поверните работу и снимите провязанную петлю на правую спицу, 1 лиц., 2 вместе лицевой.

17-й ряд: 1 снимите непровязанной, 2 вместе лицевой; из двух оставшихся петель вывяжите одну и закройте ее.

Свяжите нужное количество таких листочков и пришейте их за черенки к тесьме или прямо к изделию.

Традиционная кисть

При оформлении оконного убранства -для украшения шторных захватов часто используют кисти. Кроме того, кистью можно украсить шнур системы натяжения роман-



Рис 96. Традиционная кисть

ских и заворачивающихся штор. Проще всего изготовить кисть из пучка шерстяных нитей.

Вам потребуются:

- пряжа;
- кусочек картона размером 10 x 10 см.

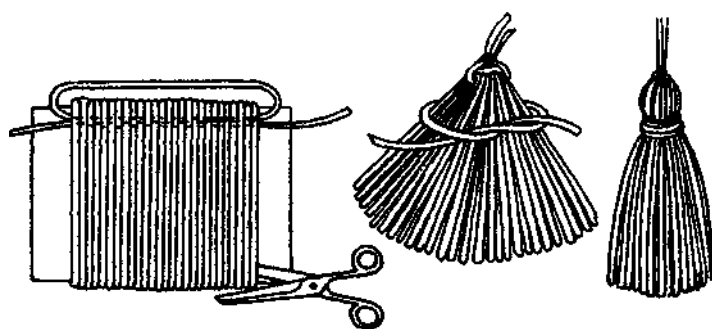
Шаг 1

Обмотайте нить пряжи вокруг кусочка картона. Количество витков зависит от желаемой пышности кисти: чем больше вы сделаете витков, тем пышнее получится кисть.

Шаг 2

По ребру картона между намотанными витками пряжи и картоном пропустите нить и крепко свяжите все витки вместе. На противоположном ребре разрежьте все витки пряжи.

Шаг 3

Сформируйте ножку кисти. Для этого нитью обмотайте все бахроминки, отступив от стягивающего их узла 2,5-3 см, и туго свяжите их. Подровняйте ворс кисти.

Кисть паутинка

Этот способ изготовления несколько сложнее предыдущего, но и кисть получается значительно эффектнее.

Вам потребуются:

- пряжа;
- поролоновый шарик диаметром 2,5 см; **О** - вязальные спицы.

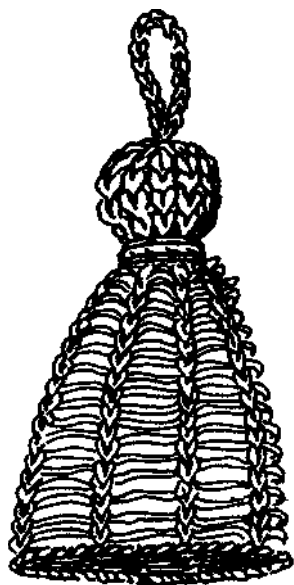

Порядок вязания На 2 спицы наберите 37 петель.

1-й ряд (лицевой): 1 лиц. за заднюю стенку, *2 изн., 1 лиц. за заднюю стенку; повторяйте от * до конца ряда;

2-й ряд: 1 изн., *1 лиц. за заднюю стенку, 1 лиц., 1 изн.; повторяйте от * до конца ряда.

Чередую ряды 1 и 2, свяжите п о л о с к у д л и н о й 7,5 см, закончите изнаночным рядом.

3-й ряд: 1 лиц. за заднюю стенку, *1 спустите со спицы и распустите весь вертикальный ряд петель до самого набора, 1 изн., 1 лиц. за заднюю стенку; повторяйте от * до конца ряда. У вас на спице должно остаться 25 петель; **4-й ряд:** 1 изн., *1 лиц. за заднюю стенку, 1

Рис 97 Кисть-паутинка

изн.; повторяйте от * до конца ряда;

5-й ряд: 1 лиц. за заднюю стенку, *1 изн., 1 лиц. за заднюю стенку; повторяйте от * до конца ряда.

Провяжите ряды 4 и 5 еще 5 раз. Отрежьте от клубка нить, снимите на нее все петли со спицы, стяните их и крепко завяжите. Потайным швом сшейте боковые стороны вязаной полоски, формируя колпачок. Поместите в колпачок поролоновый шарик, обмотайте нить вокруг вязаного колпачка под шариком и завяжите ее.

Помпон

Помпоны являются таким же традиционным элементом украшения, как и кисти. Их можно использовать как самостоятельный декоративный элемент либо из множества маленьких помпончиков сделать бахрому в стиле 50Г -х О г г Л. прошлого столетия.



Рис. 98 Порядок изготовления помпона

Изготовление помпона - дело настолько простое, что с ним справится даже школьник.

Вам потребуются:

- два квадратика картона, их размер зависит от желаемого размера помпона (диаметр помпона приблизительно составляет $2/3$ стороны картонного квадрата);
- пряжа;
- прочные нитки.

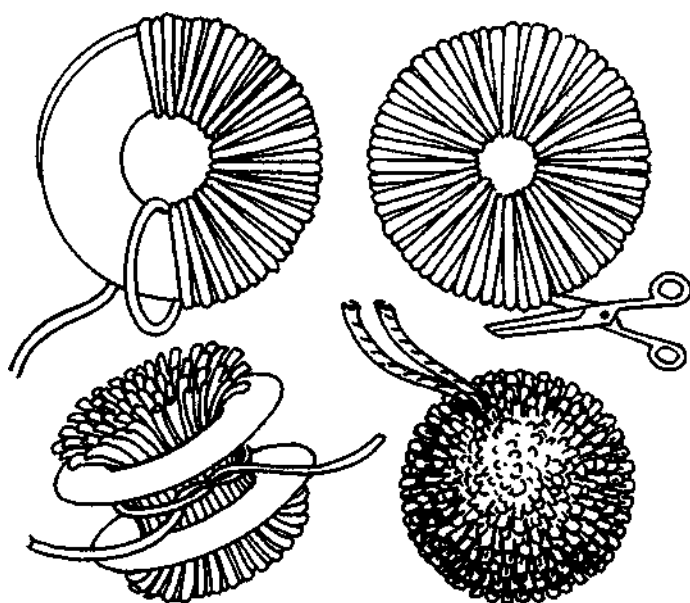
Шаг 1

Из картонных квадратов вырежьте два кольца. Сложите кольца вместе и обвейте их нитью по всему периметру.

Шаг 2

Слегка раздвиньте витки и, поместив одно лезвие ножниц между слоями картона, разрежьте все витки по окружности. Немного раздвиньте картонные кольца.

Шаг 3

Прочной нитью свяжите пряжу между раздвинутыми картонными кольцами. Снимите кольца с пучка пряжи, расправьте помпон и подровняйте нити.

Бахрома из помпонов

При пошиве штор, изготовлении захватов, ламбрекенов и драпировок в качестве декоративного элемента нередко используется бахрома из маленьких помпонов. Такой бахромой во времена наших бабушек очень часто отделывали плюшевые портьеры, скатерти, покрывала и т. д. Если вы освоили выполнение помпонов, то, конечно же, справитесь и с изготовлением бахромы из них.

При выборе материала для изготовления бахромы лучше всего отдать предпочтение пряже из тех же волокон, из каких сделана ткань штор: если это хлопчатобумажная ткань, то и пряжу следует выбирать хлопчатобумажную; для ткани из синтетических волокон лучше подойдет синтетическая пряжа.

Вам потребуются:

- пряжа для помпонов и их подвешивания;
- тесьма редкого плетения;
- вязальный крючок;
- швейные нитки.

Шаг 1

Сделайте необходимое количество помпонов. Размер помпонов зависит от объемности вещи, для которой предназначена бахрома из них. Если это захваты для очень пышных штор, то помпоны можно сделать покрупнее (диаметром 3-4 см), чтобы украшение было соразмерно объему декорируемой вещи. Если же вы предполагаете украсить такой бахромой край прямого ламбрекена штор в строгом стиле, то помпоны должны быть маленькие (диаметром не более 2 см), даже когда линейные размеры штор и ламбрекена достаточно



Рис. 99 Бахрома из помпонов

внушительны.

Шаг 2

Отрежьте тесьму нужной длины и отметьте на ней места крепления помпонов. Отметки лучше всего делать стежками из контрастных ниток, т. к. меловые отметки в ходе работы быстро сотрутся. Прежде всего отметьте точки *Л* и *Б* - точки крепления первого помпона. Длина отрезка *АБ* зависит как от размера помпонов, так и от желаемой густоты бахромы. На отрезке *АБ* отметьте точку *А1*, причем длина отрезка *А1Б* должна составлять $\frac{1}{3}$ от длины отрезка *АБ*. От точки *А1* отложите расстояние, равное длине отрезка *АБ*, и отметьте точку *Б1*. На отрезке *А1Б1* отметьте точку *А2*, причем длина отрезка *А2Б1* должна составлять $\frac{1}{3}$ от длины отрезка *А1Б1*, и так до конца тесьмы. Каждый помпон будет крепиться к концам отрезков *АБ*, *А1Б1* и т. д. Для удобства дальнейшей работы начала всех отрезков (все точки *А*) пометьте нитками одного цвета, а концы отрезков (все буквы *Б*) - нитками другого цвета.

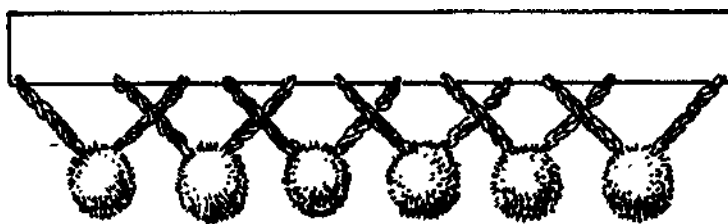

А А1 Б А2 Б1 А3 Б2 Б3 и т. д.

Рис. 100. Разметка мест крепления помпонов на тесьме

Шаг 3

В точке *А* проткните тесьму вязальным крючком и вывяжите из пряжи воздушную петлю, закрепите нить на тесьме и провяжите цепочку из нескольких воздушных петель, длина которой зависит от желаемой длины подвесок помпонов. (Средняя плотность вязания - в 1 см - 3 воздушные петли, но чем тоньше пряжа, тем большим будет показатель плотности вязания.) Захватите нить, стягивающую бахроминки первого помпона, вывяжите воздушную петлю, а затем из двух петель на крючке вывяжите одну петлю и свяжите вторую цепочку воздушных петель, по длине равную первой. Проткните тесьму крючком в точке *Б* и вывяжите одну петлю, после чего из двух петель на крючке вывяжите еще одну воздушную петлю.

Шаг 4

Теперь необходимо сделать переход в первую точку крепления второго помпона. Чтобы не разрывать нить пряжи, просто обвяжите кромку тесьмы на участке от точки *Б* до точки *А1* полустолбиками и делайте так каждый раз при переходе от второй точки крепления помпона к первой точке крепления следующего помпона. Из точки *А1* вывяжите цепочку воздушных петель, захватите второй помпон и т. д. После крепления последнего помпона закрепите нить пряжи и отрежьте ее.

Существует еще один вариант подвешивания помпонов на тесьму, при котором вам потребуется не вязальный крючок, а штопальная игла с широким ушком.

Шаг 1

Вставьте в иглу длинную двойную нить. В точке *А* сделайте стежок, а затем, проколите тесьму через край, образуйте из нити петлю, пропустите в нее большой и указательный пальцы левой руки, захватите ими нить пряжи, идущую от иглы, протяните ее через петлю, а саму петлю затяните, при этом в левой руке у вас окажется вновь образованная петля, через которую следует опять протянуть нить, идущую от иглы, и т. д.

Шаг 2

Продолжайте плетение таким образом, пока плетеный шнур не достигнет желаемой длины. Затем иглой зацепите нить, стягивающую все бахроминки первого помпона, и продолжайте плетение второй половинки подвески. Когда она достигнет нужной длины, в петлю, находящуюся в левой руке, протяните иглу с нитью и затяните на ней последнюю



Рис. 101. Крепление помпонов с помощью плетеного шнура петлю.

Шаг3

Пришейте несколькими стежками конец подвески к тесьме в точке *Б* и обрежьте нить. Таким образом закрепите все помпоны.

Роза из лент

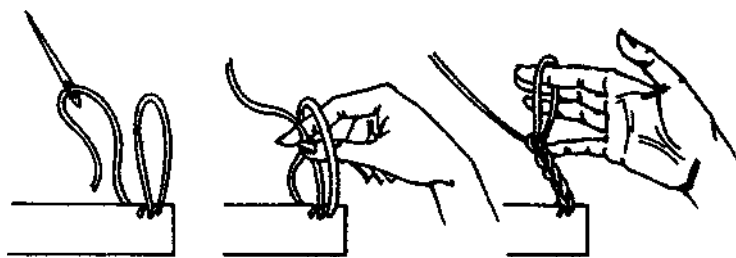
Для отделки самих штор, ламбрекенов и захватов используются не только декоративные шнуры, тесьма и т. п., но и различные украшения из ткани, например розы, сделанные из лент. Для изготовления роз лучше всего использовать атласную ленту, у которой одна сторона гладкая и блестящая, а другая матовая. В этом случае роза за счет игры фактуры поверхностей отдельных лепестков будет выглядеть особенно эффектно.

Вам потребуются:

- лента (лучше всего атласная) шириной не более 5 см и длиной около 80 см;
- швейные нитки.

Шаг1

Один конец ленты скрутите в рулончик, состоящий из 3-4 слоев, чтобы образовался центр цветка. Вручную закрепите скрученное место.

Шаг 2

Перегибая ленту и присборивая ее, формируйте лепестки розы и пришивайте их к центру цветка. Каждый стежок должен проходить через все нижерасположенные слои ленты.

Рис. 102. Последовательность изготовления розы из ленты

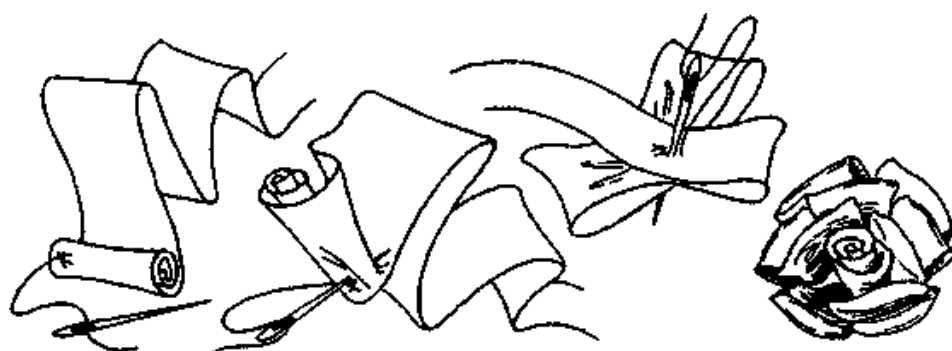

Шаг3

Край ленты после формирования последнего лепестка подогните вниз и пришейте его к основанию розы.

Маргаритка

Прекрасным украшением для захватов может стать нежная маргаритка, сшитая из легкой ткани двух цветов.

Вам потребуются:

- ткань белого цвета шириной 70 см и длиной 10 см;
- кусочек ткани желтого цвета размером 7 х 3,5 см или большая пуговица желтого цвета;
- квадратик флизелина 2,5 х 2,5 см;
- швейные нитки.

Шаг1

Сделайте выкройку лепестка маргаритки, который представляет собой заостренный вытянутый овал. Малый диаметр овала составляет 2,5 см, большой - 9 см. Однако при изготовлении выкройки лучше всего сразу добавить припуски для шва 0,5 см по каждой стороне, поэтому овал следует рисовать с диаметрами 3,5 и 10 см соответственно.

Шаг 2

Полоску ткани белого цвета разрежьте пополам, у вас должно получиться две полоски размером 35 х 10 см. Сложите полученные полоски вместе лицевыми сторонами, а на изнаночной стороне одной из полосок 10 раз обведите выкройку лепестка маргаритки. Вырежьте детали лепестков (всего 20 штук), разрезая сразу два слоя ткани.



Рис. 103. Маргаритка: а - общий вид; б -

Шаг 3

Сложите детали лепестков попарно лицевыми сторонами вместе. Сшейте лепестки, отступая от срезов 0,5 см и оставляя на длинной стороне небольшую прорезь для выворачивания. Подрежьте уголки лепестков и на припусках для швов сделайте надрезы по всему их периметру. Выверните лепестки на лицевую сторону и отутюжьте, прорези зашейте вручную потайным швом.

Шаг 4

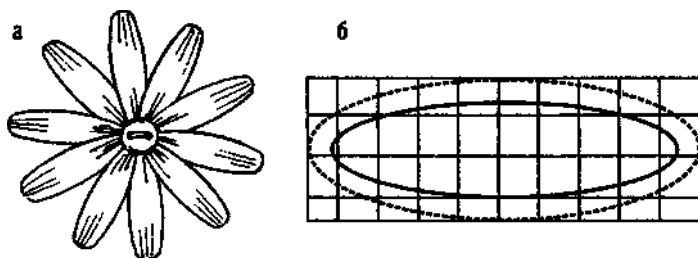
Полоску ткани желтого цвета сложите пополам поперек лицевой стороной внутрь. На одной стороне получившегося квадрата нарисуйте окружность с диаметром 3,5 см и вырежьте, захватывая сразу оба слоя ткани. Стачайте две полученные детали по кругу, отступив от среза 0,5 см и оставив небольшую прорезь для выворачивания. Подрежьте припуски для шва по всему периметру.

Шаг 5

Из квадратика флизелина вырежьте кружок диаметром 2,5 см и с помощью горячего утюга приклейте его к сшитым вместе деталям из желтой ткани. Выверните кружок на лицевую сторону, отутюжьте и вручную потайным швом зашейте прорезь.

Шаг 6

Приметайте лепестки цветка, располагая их по кругу. В центр поместите желтую сердцевинку, приметайте ее и пристрочите.

Если в качестве сердцевинки цветка вы используете пуговицу, то лепестки нужно не приметать, а прочно пришить вручную, после чего также вручную по центру цветка следует пришить пуговицу.

Листочек

Украшения в виде цветков можно дополнить листочками, также сделанными из ткани.

Вам понадобятся:

- квадратик легкой ткани зеленого цвета размером 10 x 10 см; Т - О швейные нитки.



Рис. 104. Последовательность изготовления листочка

Шаг 1

Квадрат ткани сложите по диагонали, а затем получившийся треугольник сложите еще раз пополам. Установите строчку швейной машины на максимальную длину стежка и проложите вдоль необработанных срезов треугольника шов, прошивая сразу через все слои ткани и делая отступ от края 0,5 см.

Шаг 2

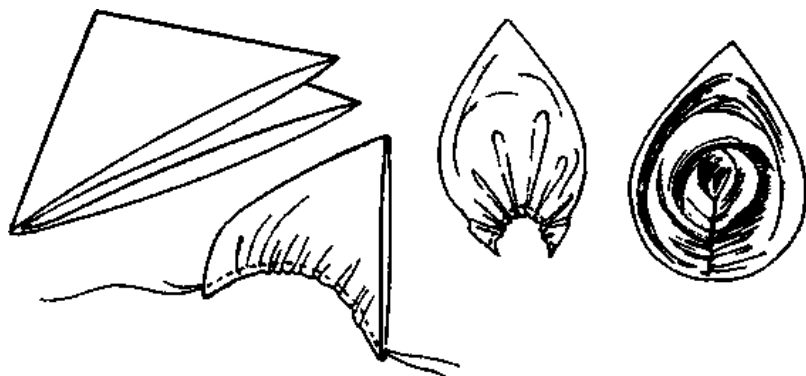
Насборите ткань, пока длина стороны треугольника не станет равной $1/2$ от первоначальной длины. Сложите листок пополам и швом «зигзаг» сострочите необработанные срезы. Расправьте листок.

Сделайте необходимое количество листков. Вручную пришейте их в нужное место. Сверху пришейте цветок.

Бант из ткани

Захваты оконных штор, ламбрекены, кармашки шторы на детскую кроватку можно украсить бантами, сшитыми из отделочной ткани, цвет которой может соответствовать цвету изделия или быть контрастным.

Вам понадобятся:

- полоска ткани размером 60 x 10 см;
- полоска флизелина размером 35 x 10 см;
- миллиметровая бумага;
- швейные нитки.

Особенности кроя

Размер полоски ткани для банта определите, исходя из желаемых его размеров: ширина полоски равна ширине банта плюс 2 см для припусков на швы; длина полоски равна удвоенной длине банта плюс 2 см для припусков на швы. Всего выкраиваются три детали: две детали основной части и одна деталь серединки.

В нашем примере бант имеет размеры 23 x 8 см. Полоску ткани разрежьте на 2 части: прямоугольник размером 50 x 10 см и квадрат 10 x 10 см. Полоску флизелина также разрежьте на две части: прямоугольник размером 25 x 10 см и квадрат 10 x 10 см. Постройте выкройку половинки банта с учетом припусков на швы (см. рис. 106).

Шаг 1

Сложите полоску ткани поперек пополам лицевой стороной внутрь, затем еще раз поперек пополам. Приложите к ткани выкройку, совместив второй сгиб с соответствующей меткой на выкройке.

Переведите контуры выкройки на ткань и вырежьте сразу две детали основной части банта. По этой же выкройке вырежьте деталь банта из флизелина.

Шаг 2

К изнаночной стороне одной из деталей основной части банта с помощью горячего утюга приклейте деталь из флизелина (он придаст банту дополнительную жесткость, если вы предпочитаете сделать мягкий бант, то можно обойтись без флизелиновой подкладки).



Рис. 105. Бант из ткани



Рис. 106. Выкройка половинки детали основной части банта флизелина (1 клетка = 1 см;

Шаг 3

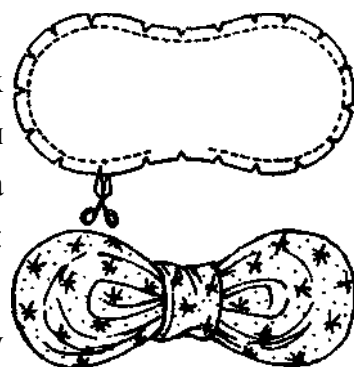
Сложите детали банта лицевыми сторонами вместе, сметайте и стачайте, отступая от срезов 1 см и оставляя не-прошitou небольшую прорезь, через которую бант будет выворачиваться на лицевую сторону.

Шаг 4

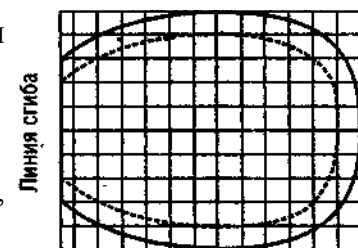
Надрежьте припуски на швы по всему периметру банта. Выверните изделие на лицевую сторону и отутюжьте. Посередине банта проложите строчку из крупных стежков и слегка присборите ткань.

Шаг 5

Квадрат флизелина приклейте к изнаночной стороне квадрата из ткани. Подогните одну сторону квадрата на изнаночную сторону на 1 см и приутюжьте подгиб. Сложите деталь пополам лицевой стороной внутрь и прострочите по длинному краю, припуски для шва разгладьте на две стороны. Выверните деталь на лицевую сторону и отутюжьте так, чтобы стачной шов оказался в середине одной из сторон.



Рис. 107. Этапы изготовления серединки банта: а - подгиб одной стороны; б - стачивание; в - отутюженная деталь

Шаг 6

Соедините концы получившейся полоски, чтобы образовалось кольцо, причем конец полоски с необработанными срезами ткани заправьте между подогнутыми краями другой короткой стороны полоски. Сшейте концы полоски вручную потайным швом.

Шаг 7

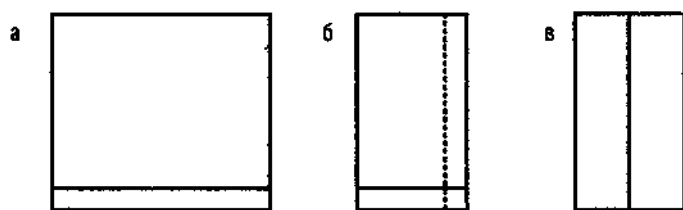
Вденьте бант в кольцо и расположите его так, чтобы сборочный шов посередине банта оказался закрыт кольцом, а место соединения кольца располагалось с задней стороны банта.

Украшение для карнизов

Декоративный эффект оконного убранства будет более выраженным, если для подвешивания гардин, портьер и занавесей использовать карнизы, гармонирующие со шторами. Сегодня в продаже можно найти карнизы на любой, даже самый изысканный вкус, только стоят многие из них, как правило, недешево. Но затейливый карниз можно сделать самостоятельно, затратив при этом совсем немного времени и средств.

Вам потребуются:

- карниз с простой деревянной штангой;
- миллиметровая бумага;
- кусочки плотного картона или ДВП;
- краски (акварельные или для работы по дереву);
- бесцветный лак;
- бусинки, пуговицы и т. п.

Шаг1

Нарисуйте на миллиметровой бумаге желаемую форму наконечника для штанги карниза и вырежьте выкройку. Если вы используете картон, то склейте несколько кусочков вместе клеем ПВА. Приложите к картону или ДВП выкройку, обведите ее и вырежьте заготовку. Вырежьте вторую заготовку, которая должна представлять собой зеркальное отображение первой, для чего второй раз выкройку на картоне или ДВП разместите лицевой стороной



Рис. 108. Вариант декорирования штанги шторного карниза
вниз.

Шаг 2

Раскрасьте заготовки красками, по желанию отдельные элементы выполните из подручного материала - пуговиц, бус, бисера и т. п., приклеив их к заготовкам клеем ПВА. Когда краски и клей хорошо просохнут, покройте наконечники для штанги двумя-тремя слоями бесцветного лака и также хорошо просушите его.

Шаг 3

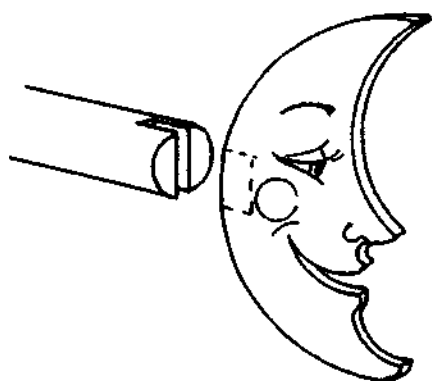
На обоих торцах штанги разметьте и выпилите пазы для установки декоративных наконечников, их толщина должна быть равна толщине картона или ДВП. Смажьте внутренние поверхности пазов клеем ПВА и установите наконечники на место.

Как ухаживать за шторами

Для того чтобы шторы долго служили и радовали ваш взгляд своей сочной расцветкой, важно научиться правильно ухаживать за ними. И не только во время эксплуатации. Еще на этапе пошива могут образоваться некоторые дефекты, которые, если их не устранить, в значительной степени могут испортить внешний вид штор. Поэтому по возможности от них необходимо избавиться.

Следы от сметочных стежков можно удалить следующим образом: сложите влажный проутюжильник в несколько раз, наложите его на участок с дефектом, опустите сверху утюг и плотно прижмите, увеличивая его вес рукой, снимите утюг и проутюжильник и дайте ткани остынуть.

Если в ходе шитья вам приходится удалять машинный шов, то на ткани в области распоротого шва могут остаться *следы от игольных проколов*. Для их удаления обильно увлажните поверхность ткани паром, потрите мягкой платяной или зубной щеткой, после чего отутюжьте изделие.

Во время утюжения на лицевой стороне шторы могут появиться *отпечатки припусков на швы*. Чтобы избавиться от них, пройдите по отпечаткам кончиком утюга, добавив немного пара. Затем переверните (выверните) штору на изнаночную сторону и отутюжьте припуски или подгибку, подложив под них полоску бумаги.

Еще один дефект утюжки - *ласы* - можно устранить так. Приготовьте раствор столового уксуса: 1-2 чайные ложки на 1 стакан воды. Вначале опробуйте этот состав на отдельном лоскутке, чтобы проверить, не изменится ли цвет. Если все в порядке, смочите ласы этим раствором, покройте смоченную область проутюжильником и слегка приутюжьте.

На шторах, особенно если они сшиты с подкладкой, очень быстро скапливается пыль и они приобретают устойчивый пыльный запах. Причем запах может остаться даже в том случае, если шторы хорошо вытрясти. Самый простой способ избавления и от пыли, и от ее запаха, благодаря которому шторы всегда будут свежими, - *проветривание*. Выберите ветреный день, широко откройте окно

и позвольте шторам колыхаться на ветру в течение нескольких часов. Эту процедуру желательно производить по меньшей мере 2-3 раза в год (между стирками или химической чисткой).

Домашняя пыль может не только оседать на шторах, но и въедаться в волокна ткани. Этого можно избежать, если периодически подвергать шторы *сухой чистке* с помощью пылесоса. Для чистки штор из плотных тканей используйте мягкую щетку-насадку, для тонких тканей надевайте на щетку чехол из муслина или тонкого миткаля, чтобы смягчить контакт между щетиной и тканью. Сухую чистку штор следует производить не реже одного раза в месяц.

Стирать шторы желательно 2 раза в год. Прежде чем стирать шторы, хорошо вытрясите их, чтобы удалить пыль. Растворите в большом количестве воды немного моющего средства и полностью погрузите шторы в раствор, 2-3 раза переверните их и слейте воду. Таким образом вы удалите с ткани остатки пыли и воспрепятствуете ее проникновению в волокна ткани в процессе дальнейшей стирки. На кухонных шторах оседает не только пыль, но и жировые испарения, поэтому их перед стиркой необходимо на 30-40 минут замочить в воде с добавлением средства для мытья посуды, растворяющего жир.

Далее приготовьте раствор моющего средства в концентрации, рекомендуемой для стирки конкретного вида ткани. Погрузите шторы в раствор, выстирайте, после чего тщательно прополощите их в большом количестве воды (2-3 раза), на ткани не должно остаться моющего средства, т. к. химикаты могут прореагировать на ультрафиолетовое излучение и шторы полиняют или выгорят. В воду для последнего полоскания добавьте кондиционер, который сделает ткань мягче и придаст ей свежий запах. Кроме того, кондиционер препятствует накоплению тканью статического электричества, в результате чего на них будет меньше собираться пыли.

После стирки развесьте шторы для просушки.

Большинство тканей рекомендуется гладить во влажном состоянии, поскольку влажная утюжка и отпаривание позволяют поддержать форму штор. Старайтесь не гладить поверх швов, проводите по ним только кончиком

утюга. Если вам все же необходимо прогладить по шву, проложите под припусками на швы кусочек ткани или полоску бумаги, чтобы на лицевой стороне не образовался рубчик.

Некоторые виды тканей стирать и утюжить следует по -особому.

Шифон и *органза* при соприкосновении с водой становятся волнистыми, поэтому шторы из этих тканей рекомендуется не стирать, а сдавать в химчистку. Гладят шифон и органзу без увлажнения умеренно нагретым утюгом.

Бархат и *ворсовой трикотаж* следует стирать при температуре воды около 30 °С, изделия нельзя тереть или выкручивать. Их также нельзя отжимать в центрифуге, а нужно заворачивать в махровую ткань и осторожно выжимать. Сушить бархатные шторы можно только в разложенном положении, т. к. при перегибе через веревку на бархате образуется сгиб, который уже нельзя будет разгладить. Ткани, имеющие высокий ворс, утюжат с паром на подстилке из махровой ткани, плюша или бархата (ворсом вверх), ткани с гладколежащим ворсом (например, панбархат) - без пара. Утюгом по ткани следует проводить только в направлении ворса. Если бархатные шторы предстоит убрать на хранение, накрутите их ворсовой стороной внутрь на трубку из картона, ни в коем случае не складывайте их, чтобы избежать образования неразглаживаемых сгибов.

Ткани из *микроволокна* (полиэстер, вискоза и т. п.) стирают мягкими моющими средствами и не сушат в сушильных устройствах. Утюжить ткани из микроволокон можно только с изнаночной стороны и только всухую, без применения пара, поскольку это нарушает структуру ткани.

Эластичные ткани, в состав волокон которых входит лайкра, стирают мягкими моющими средствами и не сушат в сушильных устройствах. Прежде чем гладить шторы из эластичных тканей, обязательно сделайте пробу утюгом, во время которой обратите внимание на то, сохраняются ли при этом упругость и структура материала. Температура нагрева утюга определяется составом волокон. Смеси волокон вискозы (синтетики) и лайкры, а также шелк с лайкрой требуют умеренно нагретого утюга,

хлопок с лайкрой можно утюжить горячим утюгом, но только через влажную ткань.

Пятна на шторах, как и на всех текстильных изделиях, лучше всего удалять, пока они свежие. Причем каждый вид загрязнения имеет свой способ удаления.

Для удаления пятен от *кофе* или *чая* (без молока и сливок) приготовьте следующий состав: на 1 литр воды положите 1/2 чайной ложки жидкого средства для мытья посуды и 1 столовую ложку уксуса, на 15 минут замочите в этом растворе загрязненное место, прополощите в проточной воде. Если пятно осталось, потрите его губкой со спиртом или замочите в растворе стирального порошка с энзимами на 30 минут, после чего выстирайте и прополощите штору.

На пятна *кофе со сливками* нанесите предстирочный пятновыводитель, смойте его чистой водой, затем потрите пятна концентрированным раствором стирального порошка и выстирайте штору в воде максимально допустимой для данного вида ткани температуры, прополощите.

Для удаления пятен от *шоколада* или *какао* губкой нанесите растворитель для химчистки (такие растворители продаются в маленьких флакончиках специально для подобных целей) или предстирочный пятновыводитель, смойте чистой водой, затем нанесите на пятна жидкое средство для мытья посуды, после чего выстирайте штору в воде максимально допустимой для данного вида ткани температуры. Если пятна остались, замочите изделие в растворе стирального порошка с энзимами на 30 минут и прополощите. Шоколадные пятна можно также удалить при помощи перекиси водорода: нанесите перекись на пятна, затем прополощите и стирайте как обычно.

Для удаления пятен от *сливок, молока и мороженого* губкой нанесите растворитель или пятновыводитель для химчистки, дайте средству высохнуть, прополощите чистой водой. Добавьте в воду максимально допустимой для данного вида ткани температуры жидкое средство для мытья посуды и стирайте как обычно. Другой способ удаления подобных пятен: замочите штору в теплом растворе стирального порошка с энзимами на 15-30 минут, затем прополощите.

Пятна от *алкогольных напитков* (вина и т. п.) смочите губкой, пропитанной холодной водой, замочите загряз-

ненное место на 15 минут в 1 литре тепловатой воды с добавлением 1/2 чайной ложки жидкого средства для мытья посуды и 1 столовой ложки столового уксуса, прополощите. Если пятна остались, замочите штору в растворе стирального порошка с энзимами на 30 минут, выстирайте и прополощите.

Если нужно удалить пятна *от яиц*, замочите загрязненную ткань в холодном растворе стирального порошка с энзимами на 15-30 минут, прополощите и высушите, затем вотрите в пятно концентрированный раствор стирального порошка и выстирайте штору как обычно.

Для удаления *фруктовых* и *ягодных* пятен приготовьте такой состав: в 1 литре воды растворите 1 чайную ложку жидкого средства для мытья посуды и 1 столовую ложку столового уксуса. Замочите загрязненное место в этом растворе на 15 минут и смойте его чистой водой. Если пятна остались, потрите его губкой, смоченной в спирте или кислородном отбеливателе, и выстирайте штору как обычно.

Пятна от *томата* поскоблите тупой стороной ножа, загрязненное место замочите в холодной воде на 30 минут, налейте на пятно жидкое средство для мытья посуды, затем выстирайте штору в теплой или горячей воде с добавлением хлорсодержащего отбеливателя (если это допустимо для конкретного вида ткани). Если пятна остались, замочите штору в растворе стирального порошка с энзимами на 30 минут, выстирайте и прополощите.

На *жирные* и *масляные* пятна губкой нанесите растворитель для химчистки или предстирочный пятновыводитель, дайте ему просохнуть, потрите пятна концентрированным раствором стирального порошка и выстирайте штору как обычно.

Горчицу сначала соскоблите с ткани тупой стороной ножа, нанесите на пятна растворитель для химчистки, не растирая пятно, а промокнув ткань губкой, дайте растворителю высохнуть. Затем смойте средство чистой водой, протрите пятно нашатырным спиртом, выстирайте штору с добавлением кислородного отбеливателя и хорошо прополощите.

Жевательную резинку потрите кубиком льда и соскоблите тупой стороной ножа, губкой нанесите растворитель

для химчистки или предстирочный пятновыводитель, смойте его чистой водой и выстирайте штору как обычно.

Со временем (особенно после длительного хранения) на шторах могут появиться *желтые пятна*; кроме того, ткань может пожелтеть в результате использования неподходящего стирального порошка, при стирке в воде слишком низкой или слишком высокой температуры, при использовании для стирки слишком большого количества стирального порошка или при стирке синтетических тканей в холодной воде с добавлением жидкого средства для мытья посуды. Чтобы удалить желтизну, выстирайте шторы в горячей воде (насколько это возможно для конкретного вида ткани) с достаточным количеством стирального порошка и кислородного отбеливателя и прополощите их в охлажденной воде с добавлением кондиционера.

Для удаления свежих пятен *плесени* застирайте загрязненное место в концентрированном растворе стирального порошка, просушите ткань и протрите следы плесени губкой, смоченной в перекиси водорода или лимонном соке. Затем выстирайте штору как обычно.

Полинялые места обработайте сильнодействующим жидким мылом, прополощите ткань. Замочите штору в растворе кислородного отбеливателя на 30-40 минут и выстирайте ее как обычно.

Ткань, на которой имеется пятна *крови*, замочите в холодной воде на 30 минут, после чего выстирайте в теплой воде со стиральным порошком. Если пятна остались, замочите штору в моющем средстве с энзимами на 15-30 минут или добавьте в воду для стирки несколько капель перекиси водорода. Для удаления застарелых пятен крови смочите их раствором нашатырного спирта и стирайте со стиральным порошком.

На пятна от *травы* губкой нанесите растворитель для химчистки и трите некоторое время до их исчезновения. Прополощите ткань, высушите, смочите зачищенное место столовым уксусом, смойте его чистой водой, после чего выстирайте штору как обычно.

Свечной воск соскоблите с ткани тупой стороной ножа, нанесите растворитель для химчистки, затем потрите пят-но губкой, смоченной в концентрированном растворе сти-

рального порошка, выстирайте штору и тщательно прополощите. Некоторые руководства по домоводству рекомендуют удалять пятна воска проглаживанием через промокательную бумагу. Однако полностью удалить пятно таким способом редко удается, а действие высокой температуры существенно затрудняет проникновение растворителя в воск, что делает невозможным его выведение с помощью химических веществ.

Смягчитель ткани, если он попал на ткань не в виде водного раствора, а в чистом виде, также может оставлять пятна. Для их удаления намыльте загрязненное место хозяйственным мылом и выстирайте штору как обычно.

На пятна от *косметики* (пудры, теней, косметического карандаша, губной помады и т. п.) губкой нанесите растворитель для химчистки или предстирочный пятновыводитель, сполосните водой, промокните впитывающим материалом, продолжите обработку, пока пятно не исчезнет. Затем нанесите на пятна жидкое средство для мытья посуды, выстирайте штору в воде максимально допустимой для данного вида ткани температуры и тщательно прополощите.

Следы от *лака для волос* потрите губкой, смоченной в растворителе для химчистки, прополощите ткань и дайте ей высохнуть. Если с первого раза пятна лишь побледнели, но полностью не удалились, повторите процедуру. Затем нанесите на место загрязнения концентрированный раствор стирального порошка и выстирайте штору как обычно.

Пятна от *духов* нужно намочить холодной водой. Если они остались, замочите загрязненные места в 1 литре тепловатой воды с добавлением 1/2 чайной ложки жидкого средства для мытья посуды и 1 столовой ложки уксуса на 15 минут, после чего выстирайте штору и тщательно прополощите.

Пятна от *чернил* потрите губкой любым из следующих средств: растворитель для химчистки, спирт, ацетон или предстирочный пятновыводитель. Дайте просохнуть. При необходимости повторите процедуру несколько раз. Затем смойте остатки средства чистой водой, потрите места загрязнений губкой, смоченной в концентрированном рас-

творе стирального порошка, и выстирайте штору как обычно.

Следы от *цветные карандашей* и *восковых мелков* соскоблите с ткани тупой стороной ножа, расстелите штору на бумажное полотенце загрязненным местом вниз, побрызгайте специальным растворителем-смазчиком (WD-40®). Через несколько минут переверните ткань и обработайте аэрозолем другую сторону. Затем вотрите в пятна жидкое средство для мытья посуды и выстирайте штору в воде максимально допустимой для данного вида ткани температуры, прополощите.

Свежие пятна *акварельной краски* (пока они не высохли) удаляются обычной стиркой. Если же краска успела высохнуть, нанесите на пятна сухой пятновыводитель, через некоторое время (согласно инструкции к пятновыводителю) смойте пятно холодной водой и выстирайте штору как обычно.

Отметки от *простом карандаша* легко стираются мягким ластиком. После этого на ткань нанесите губкой растворитель для химчистки или предстирочный пятновыводитель, смойте его чистой водой и выстирайте ткань как обычно.

Для удаления пятен от *антисептиков* (йода и т. п.) приготовьте такой состав: в 1 литр теплой воды добавьте 1 чайную ложку жидкого средства для мытья посуды и 1 столовую ложку нашатырного спирта. Замочите загрязненные места в этом составе на 30 минут, после чего выстирайте штору как обычно.

На пятна *от ржавчины* (они могут образоваться, если, например, потечет отопительный радиатор, расположенный под окном) нанесите с помощью губки средство для удаления ржавчины, прополощите ткань в чистой воде, протрите пятна лимонным соком, смешанным с солью, смойте чистой водой, выстирайте штору и тщательно прополощите.

Загрязнения в виде пятен *от рвоты* и *слизи* замочите в холодной воде, через 15-20 минут смойте проточной водой, присыпьте пятно стиральным порошком и застирайте в тепловатой воде. Если пятно осталось, замочите штору в растворе стирального порошка с энзимами на 30 минут и выстирайте как обычно.

Асфальт (деготь и т. п.) соскоблите тупой стороной ножа, затем губкой нанесите на пятно растворитель для химчистки, прополощите водой, потрите стиральным порошком и выстирайте в воде максимально допустимой для данного вида ткани температуры. Если позволяет ткань, можно также использовать хлорсодержащий отбеливатель.

На пятна от *сапожного крема* нанесите с помощью губки промакивающими движениями растворитель для химчистки или предстирочный пятновыводитель (не растирайте к р е м !) , прополощите ткань, при необходимости повторите процедуру, используя чистую губку. Когда пятно исчезнет, протрите места загрязнений концентрированным раствором стирального порошка и выстирайте штору в воде максимально допустимой для данного вида ткани температуры, прополощите.

На пятна от *лака для ногтей* нанесите с изнаночной стороны ткани через впитывающий материал жидкость для снятия лака, растворитель для краски и клея или ацетон, прополощите ткань и выстирайте шторы как о б ы ч н о . Таким образом нельзя удалять пятна с ацетатных, триацетатных и акриловых тканей; изделия из этих тканей следует сдавать в химчистку.

Свежее пятно от *масляной краски* можно удалить так: промокните пятно хорошо впитывающим материалом, губкой нанесите на место загрязнения растворитель для химчистки, прополощите. Застирайте пятна жидким средством для мытья посуды, а затем выстирайте шторы в воде максимально допустимой для данного вида ткани температуры. Засохшие пятна попробуйте удалить растворителем, рекомендованным для данной краски, однако такой способ неприемлем для ацетатных, триацетатных и акриловых тканей.

Приложение 1

Изменение и восстановление цвета

Если для оформления оконного убранства вы остановили свой выбор на модели, которая предполагает использование тканей с одинаковым рисунком, но разных расцветок, а в продаже имеется ткань только одного цвета, или если шторы утратили свой изначальный цвет (вылиняли, выцвели), получить желаемый оттенок или вернуть ткани былую яркость можно с помощью окрашивания. Хотя эта процедура достаточно проста, тем не менее для получения хорошего результата необходимо знать некоторые ее тонкости.

Перед окрашиванием нужно тщательно очистить вещь от пыли и удалить пятна, в особенности жировые, которые не поддаются прокрашиванию. Сильно загрязненные изделия необходимо выстирать и хорошенько прополоскать. Выстиранную вещь не нужно сушить, т. к. влажная ткань впитывает краску ровнее. Новую материю также следует выстирать, поскольку она может быть обработана составами, которые, вступив в реакцию с красителем, приведут к непредсказуемому результату. Чистые шторы перед окрашиванием достаточно просто опустить в теплую воду и отжать.

Затем необходимо удалить со шторы всю фурнитуру: металлические крючки, пуговицы, пряжки, застежки-«молнии» и т. п.

Чтобы правильно подобрать краситель, нужно предварительно определить, из какого волокна сделана ткань. Для домашнего крашения имеются 4 вида красителей: для хлопчатобумажных, шерстяных тканей, для тканей из натурального шелка, для всех видов волокон и их смесей, за исключением ацетатного шелка и синтетических волокон.

Количество красящего раствора зависит от веса окрашиваемого изделия, от насыщенности цвета, который вы предполагаете получить в результате окрашивания, и от вида волокон ткани. При окрашивании вещи в светлые тона следует брать посуду, вмещающую воды в 30 раз больше веса самого изделия, а при окрашивании в темные

цвета посуда должна вмещать в 20 раз больше воды по сравнению с весом сухой вещи. Изделия и ткани из натурального шелка требуют вдвое больше красителя, чем вещи из какого-либо другого материала.

Ткани из натуральных волокон (кроме шелковых) окрашивают анилиновыми красителями. Чтобы материал хорошо окрасился, в раствор добавляют поваренную соль. Для получения светлых тонов достаточно 1-2 столовых ложек, для средних тонов - около 2-3 столовых ложек, для темных тонов необходимы 3 столовые ложки, а для черного цвета - 3-4 столовые ложки соли.

Изделия из натурального шелка окрашивают теми же красителями, что и шерсть, а в посуду, в которой производится окрашивание, добавляют 50 г глауберовой соли на 10 л воды.

Вискозный шелк и штапель красят как хлопчатобумажные ткани, но кладут их в холодный раствор, который постепенно доводит до кипения.

При низкой температуре сильнее окрашиваются растительные волокна, а при более высокой - шерсть. Если ткань прокрасилась неравномерно, то следует продолжить крашение при кипении до получения ровной окраски. Но если ровный цвет не удастся получить и после дополнительного кипячения, добавьте в раствор 0,5 столовой ложки уксусной эссенции и красьте еще 15 минут, а затем выдержите ткань в красящем растворе до тех пор, пока он не остынет.

Чтобы восстановить цвет ткани, утраченный под действием какой-либо кислоты, полейте испорченные места небольшим количеством нашатырного спирта и смочите хлороформом.

Если ткань вылиняла и выгорела, то ее после стирки можно «подновить» в растворе краски. Для этого в сложенный вчетверо кусочек ткани насыпьте 1 чайную ложку соответствующего красителя и крепко завяжите в узелок. Узелок с краской опустите в таз с водой и взболтайте. В подкрашенную таким образом воду погрузите выстиранную и прополосканную вещь, которую вы хотите преобразить, и 6-7 раз поверните ее, пока вода не станет прозрачной. Внимательно следите за тем, чтобы крошки крас-

ки не попали на подкрашиваемую ткань. Затем изделие отожмите и высушите.

Подбирая краситель, помните: цвет, который вы получите в результате окрашивания, зависит не только от цвета красителя, но и от исходного цвета ткани. Например, синяя штора после окрашивания красным красителем отнюдь не станет красной - она приобретет фиолетовый цвет, причем тусклый. В приведенной таблице показана взаимосвязь исходного цвета ткани, цвета красителя и цвета ткани, получаемого при окрашивании.

Таблица

Цвет до окрашивания	Цвет используемого красителя	Цвет после окрашивания
Желтый	Темно Голубой Синий (темный) Коричневый Темно Зеленый Красный Черный Фиолетовый (темный) Бордо	Ярко Зеленый Зеленовато Синий Светло Коричневый Зеленый Оранжевый Черный Грязно Коричневый Красный
Оранжевый	Темно Голубой Синий (темный) Коричневый Темно Зеленый Красный Черный Фиолетовый (темный) Бордо	Грязно Серый (светлый) Грязно Серый (темный) Кирпичный Темно Серый Оранжево Красный Коричневый Беж Красный
Красный	Темно Голубой Синий (темный) Коричневый Темно Зеленый Красный Черный Фиолетовый (темный) Бордо	Лиловый Грязно Фиолетовый Терракота Грязно Серый Красный Темно Коричневый Красно Фиолетовый Темно Красный
Светло Голубой и светло Фиолетовый	Темно Голубой Синий (темный) Коричневый Темно Зеленый Красный Черный Фиолетовый (темный) Бордо	Голубой Ярко Синий Коричневый Голубовато Зеленый Темно Коричневый Черный Фиолетовый Бордо

Продолжение таблицы

Синий (средний)	Темно-голубой Синий (темный) Коричневый Темно-зеленый	Светло-синий Синий Грязно-серый Грязно-зеленый
Салатный	Темно-голубой Синий (темный) Коричневый Темно-зеленый	Светло-бирюзовый Синий Коричневый Зеленый
Зеленый (средний)	Темно-голубой Синий (темный) Коричневый Темно-зеленый	Темно-бирюзовый Зеленовато-синий Хаки Зеленый
Светло-корич- невый	Темно-голубой Синий (темный) Коричневый Темно-зеленый	Грязно-серый Темно-серый Коричневый Хаки

Приложение 2

Определение типа волокна

Нередко в описании технологии пошива штор дается рекомендация использовать ткань из определенного волокна (например хлопчатобумажного). По типу волокон ткани подбираются и нитки для шитья. Тип волокон ткани также необходимо знать, приступая к стирке или чистке штор, портьер или гардин.

Информацию о типе волокон можно получить из бирок, которыми снабжается каждый рулон ткани. Однако сегодня в продаже имеется большое количество тканей иностранного производства, соответственно и информация на бирке изложена на языке производителя или в лучшем случае - английском языке. Названия наиболее распространенных волокон, принятые в различных странах, представлены в следующей таблице.

Таблица

Волокно	Англоязы	Германоязы	Латинск
Хлопок	Cotton	Baumwolte	Cotton
Шерсть	Wool	Wolle	Laine
Шелк (натураль- ный)	Silk	Seide	Soie
Искусственное	Royon	Acrylign	Rayonne
Синтетичес- кие: полиамидные полиэфирные	Polyamide Polyester Polyactylni trile	Polyamide Polyester Polyakrylnit rie	Polyamid e Polyester Polvakryl

Хлопок отличается матовой, рыхлой и немного шероховатой поверхностью. Он достаточно сильно сминается. Хлопковое волокно хорошо горит с образованием золы светлосерого цвета, которая легко рассыпается. При горении хлопок издает запах жженой бумаги.

Поверхность ткани из шерстяного волокна матовая, пушистая, рыхлая и шероховатая. Шерсть не сминается.

Горит плохо, образуя хрупкий шарик и источая запах жженой кости (рога).

У натурального шелка поверхность гладкая и блестящая. Ткань из этого волокна практически не сминается. Горит плохо, образуя хрупкий шарик и источая запах жженой кости (рога).

Ткань из ацетатного волокна также имеет блестящую, гладкую поверхность, но в отличие от натурального шелка ацетатный сильно сминается. В пламени ацетатное волокно горит быстро, издавая запах уксуса и образуя спекшийся бурый шарик, но вне пламени горение сразу прекращается.

Вискозное волокно обладает блестящей, гладкой поверхностью. Вискозная ткань сминается, хорошо горит с образованием золы светло-серого цвета, которая легко рассыпается. При горении вискоза источает запах жженой бумаги.

Ткани из полиамидного волокна имеют блестящую, гладкую поверхность. Они не сминаются, не горят, но плавятся (без запаха), образуя мягкий шарик.

Такие же качества присущи и полиэфирному волокну, но оно при плавлении образует твердый шарик.

Ткани из полиакрилонитрильного волокна обладают матовой, пушистой, рыхлой и шероховатой поверхностью. Они не с м и н а ю т с я . П о д воздействием в ы с о к и х температур волокно сначала плавится, а затем начинает гореть (без запаха) коптящим пламенем, образуя твердый шарик.

Приложение 3

Характеристика тканей для пошива штор

Для новичка в швейном деле разобраться в современном многообразии тканей не так-то просто: например, что такое камка или дамаст, известно далеко не всем. Здесь представлен перечень тканей, наиболее часто используемых для пошива штор, и дана их краткая характеристика.

Атлас - гладкий, шелковистый материал с чередующимися матовыми и блестящими полосками. Идеально подходит для пошива штор или обивки мебели, подходит к любому стилю интерьера.

Бархат - тяжелая, ворсистая ткань из хлопка, синтетических волокон либо смесовая. Подходит для украшения пышного и изысканного интерьера. На бархате хорошо смотрятся бахрома, шнуры, кисти.

Батист - легкая ткань с рельефным переплетением нитей. Подходит для шитья штор с оборками и рюшами.

Вельвет - хлопчатобумажная плотная рубчатая ткань с густым коротким ворсом. При пошиве штор используется преимущественно в качестве отделочного материала, а также для изготовления портьер на дверные проемы.

Вуаль - прозрачная ткань. Прекрасно вписывается в современный интерьер и сочетается с традиционным декором.

Гобелен - плотная, тяжелая ткань из натуральных или синтетических нитей со сложным многоцветным рисунком. Подходит к интерьеру в стиле барокко и рококо.

Дамаст (дамастная ткань) - двустороннее жаккардовое полотно.

Жаккард - полотно, изготавливаемое на специальном станке, который позволяет создавать односторонний многоцветный узор путем переплетения разноцветных нитей. Такое полотно используется для обивки мебели, пошива штор и диванных подушек.

Камка - традиционный интерьерный материал с узором из блестящего и матового рисунка. Разнообразная по цвету и фактуре, камка наиболее подходит для оформления классического интерьера.

Кружево - ткань с ажурным плетеным узором. Используется в основном для пошива скатертей и штор.

Мадраасский хлопок - тонкая ткань в клеточку. Подходит для пошива легких штор, гардин и драпировок.

Марлевка - хлопковая, полиэфирная ткань из смесовых нитей.

Муслин - хлопчатобумажная, беленая или небеленая ткань. При пошиве штор используется и как основной материал, и как подкладочный.

Органза - жесткая прозрачная и полупрозрачная ткань. Используется при пошиве легких штор и гардин, в моделях которых отсутствуют мягкие драпировки.

Парча - роскошная и дорогая ткань с узором, образованным плотным переплетением нитей. Больше подходит для интерьера, выдержанного в историческом стиле.

Плис - хлопчатобумажная ткань с ворсом («бумажный» бархат). Бывает средней плотности и плотным, с рубчатой фактурой.

Полотно (холст) - ткань из натурального волокна с ярко выраженной фактурой, мягких неброских расцветок. Очень уместна в интерьере стиля кантри.

Простынное полотно - гладкая хлопчатобумажная или хлопково-полиэстровая ткань, используемая в основном для пошива постельного белья и подушек. При пошиве штор данный вид ткани используется в основном в качестве подкладочного материала.

Саржа - достаточно плотная, тяжелая ткань с наклонными рубчиками; используется для пошива предметов интерьера и обивки мебели.

Сатин - плотная глянцевая хлопчатобумажная или шелковая ткань. Идеально подходит для пошива штор и драпировок.

Ситец - хлопчатобумажная ткань с глянцевой лицевой стороной. Используется для пошива штор, покрывал и диванных подушек. Особенно подходит для стиля кантри.

Тафта - ткань из натурального или искусственного шелка, однотонная или с рисунком (обычно в полоску или в клетку). Высококачественная тафта при пошиве штор может выступать в качестве основной ткани, из низкокачественной делают подкладку.

Тюль - узорчатая ткань из полиэфирного волокна белого или кремового цветов. Хорошо стирается и гладится. Бывает также тюль хлопчатобумажный с лиственным или геометрическим рисунком; он мягок, хорошо драпируется.

Флизелин - нетканый материал из синтетических волокон, пропитанных полимерным клеем. При пошиве штор используется в качестве вспомогательного материала для подгибки низа изделий и придания жесткости его отдельным элементам.

Приложение 4

Подбор ниток и игл

Качество готового швейного изделия во многом зависит не только от качества ткани и аккуратности портнихи, но и от того, насколько правильно подобраны к конкретному виду ткани нитки, иглы и определена длина стежка машинной строчки.

Таблица

Ткани	Нитки	Иглы	Длина
Тонкие: тонкое кружево, органза, батист, вуаль	Армированные хлопчатобумажные № 50, тонкие поли-эстровые, шелковые	№60 - 70, №70 с круглыми головками для синтетики	1 — 1,5 мм
Легкие: тюль, кружево, лен, тонкая хлопчато- бумажная ткань	Армированные хлопчато- бумажные № 50, тонкие полиэстро-хлопковые, тонкие поли-эстровые, шелковые	№80	1,5—2 мм
Средней плотности: парча, дамаст, сатин, среднеплот-ный плис	Армированные хлопчатобумажные № 40, полиэстро-хлопковые, полиэстровые	№80-90 с круглыми ушками, как для вязания	2 — 2,5 мм
Плотные тяжелые: вельвет, рубчатый плис, холст, гобелен	Плотные полиэстро- хлопковые, плотные полиэстровые	№90-110	2,5 — 3 мм

Приложение 5

Словарь терминов

В любой профессии существует ряд терминов и наименований деталей изделий, процессов работы и предметов труда, которые непосвященному человеку могут быть абсолютно непонятны. Швейное дело также не является исключением. Однако существуют специальные термины, которые должна знать даже начинающая швея. Чтобы эти профессиональные обозначения не были для вас в новинку и не вызывали затруднений при работе, рекомендуем вам ознакомиться со словарем терминов.

Байтовая складка - две складки, которые закладываются навстречу друг другу.

Вметать - временно соединить детали по криволинейному контуру.

Вепушной шов - применяется для незаметного соединения деталей на многослойных участках изделия (например для соединения нескольких слоев оборки на шторах в романтическом стиле). Стежки не должны быть заметны с лицевой, а иногда и с изнаночной стороны. Ткань прокалывают насквозь; второй прокол делают точно в месте выхода нитки с лицевой стороны, но иглу при этом направляют под углом и выводят с изнанки на небольшом расстоянии от места предыдущего прокола. Длина и частота стежков зависят от толщины изделия. При выполнении этого шва важно не натягивать нитки, иначе шов будет виден.

Втачать - соединить стачным швом детали по криволинейному контуру.

Выворотный шов - разновидность машинного шва, который применяется для изготовления изделий из тонких сыпучих тканей. Детали складывают изнанкой внутрь и прострачивают с лицевой стороны на расстоянии 0,3 см от края. Затем детали расправляют и второй шов прострачивают с изнаночной стороны так, чтобы края находились внутри шва. Готовый шов должен быть шириной 0,6-0,7 см.

Выкройка - чертеж детали изделия, выполненный из бумаги в натуральную величину. Детали изделия выкраивают

ваются по выкройкам, которые раскладываются на ткани определенным способом.

Выметать - закрепить временными стежками обтаченные края деталей для того, чтобы они могли сохранить приданную им форму. Игла вводится в два слоя ткани и выводится немного левее места прокола. Длина стежка составляет 0,7 - 1 см.

Выстегать, или **простегать** определенный участок детали изделия или же всю его поверхность - соединить несколько слоев ткани потайными или сквозными стежками.

Декатировать - увлажнить и проутюжить ткань перед раскроем, чтобы предотвратить в дальнейшем ее усадку.

Заметать - временно прикрепить сметочными стежками подогнутый край изделия, складки и т. п.

Застрочить - закрепить машинной строчкой подогнутый край изделия, складки, защипы.

Заутюжить - заложить припуск шва или складки на одну сторону и закрепить их в таком положении утюгом.

Кант - участок детали изделия от линии перегиба до строчки в обтачном шве.

Кулилка - полоска ткани (тесьмы), которая настрачивается на изделие. Она предназначена для продевания пояса или эластичной тесьмы. При пошиве штор кулиски формируют из ткани полотнищ, прокладывая параллельные строчки.

Копировальные стежки (силки) - одна из разновидностей незатянутых прокладочных стежков, которые применяются для переноса линий с выкройки на деталь с помощью ниток. Чаще всего копировальные стежки используются для переноса линии выкройки на лицевую сторону тонкой ткани, а также на парные детали. Копировальные стежки прокладываются с помощью двойной нитки. Сложенную вдвое ткань необходимо прошить большими свободными стежками, не затягивая их, а образуя свободные петли высотой 1 см. Затем слои материала нужно раздвинуть, а нитки между ними разрезать. Разрезанные нити и укажут направление линии.

Наметать - соединить на время две детали, накладывая одну на другую, при помощи сметочных стежков длиной 1- 3 см.

Настрочить - закрепить стачным швом две детали, которые наложены одна на другую.

Обметать - обработать открытые срезы изделия с помощью обметочных стежков. Обметывать можно также на швейной машине зигзагообразной строчкой или на оверлоке. Эта операция помогает предохранять открытые срезы тканей от осыпания.

Обтачать - обработать срез изделия обтачкой.

Обтачка - деталь для обработки выреза или разреза. Обтачка выкраивается из основной ткани по форме обрабатываемого участка. Если деталь имеет прямолинейную форму среза, обтачку можно выкроить вместе с основной деталью, тогда ее просто нужно отвернуть на изнаночную сторону. Такая обтачка называется цельнокроеной. Обтачка всегда выкраивается с тем же направлением нити, что и у основной детали.

Окантовать - обработать срез детали с помощью полоски другой ткани, выкроенной по косой, или тесьмы. При окантовывании среза полоска ткани или тесьма нашиваются таким образом, чтобы с лицевой и изнаночной сторон ширина нашитой полоски была одинаковой. Окантовывание предохраняет ткань от осыпания и одновременно служит отделкой. В этом случае обрабатываемые срезы чаще всего выкраиваются без припусков на швы.

Отпарить - удалить с ткани ласы (блеск) при помощи утюга и мокрой ткани (марли), сложенной в несколько слоев. Отпаривать также можно и просто паром, без непосредственного контакта подошвы утюга с отпариваемой деталью (изделием).

Подшить - закрепить подогнутый край изделия с помощью потайных стежков.

Приметать - прикрепить на некоторое время мелкую деталь к основной детали с помощью сметочных стежков.

Притачать - присоединить с помощью стачного шва какую-либо мелкую деталь кроя к более крупной.

Пришить - прикрепить к изделию какую-либо отделку, украшение или фурнитуру.

Приштуковка - соединение двух срезов ткани с лицевой стороны с сохранением рисунка.

Приутюжить - придать с помощью утюга деталям кроя, швам или сгибам правильную форму, одновременно уменьшая их толщину.

Проутюжить (отутюжить) - с помощью утюга удалить замины или складки на деталях кроя и готовом изделии.

Разутюжить - расправить на две стороны припуски шва или складки и закрепить их в таком положении утюгом.

Рассрочить - проложить по деталям строчки, которые аккуратно закрепят припуски шва или складки, направленные в разные стороны.

Сметать - временно соединить детали изделия сметочными стежками, каждый из которых имеет длину 1-3 см.

Специальный шов - выполняется для закрепления участков швов, несущих дополнительную нагрузку (концы петель, складок, разрезов, шлицов и т. д.). Простая закрепка выполняется несколькими стежками в одном месте. Затем эти стежки обвиваются петельными стежками. Фигурные закрепки, или «монашки», обычно выполняют шелковыми нитками и используют для декоративной отделки. При этом сначала на ткани рисуют мелом или мылом равносторонний треугольник. Затем иглу выводят в одной из вершин треугольника, а второй прокол делают в правый нижний угол. Иглу выводят в третьей вершине, следующий прокол делают в верхнем углу треугольника чуть ниже (на толщину нити) первого и т. д. Нитки должны ложиться ровно, без пробелов между ними.

Срезы - контуры вкроенных деталей. Закрытые срезы разных деталей стачиваются вместе, а открытые обрабатываются по отдельности.

Стачать - соединить детали с помощью стачного шва.

Узкий шов - применяется при изготовлении воланов и оборок. Край ткани подгибают на 0,3 см и прострачивают на расстоянии 0,1-0,2 см от сгиба подогнутого края. Затем край срезают до машинной строчки, вторично подгибают на 0,2 см и прострачивают с изнанки по краю.

Чисто вытачать - профессиональный термин, который обозначает целый ряд конкретных операций. Для того чтобы чисто вытачать, прежде всего необходимо сложить детали лицевыми сторонами и прострочить, затем обработать припуски швов, на прямолинейных срезах срезать припус-

ки близко к строчке, на округленных срезах или внутренних углах надсечь к строчке, а на внешних углах срезать наискосок. Потом рекомендуется вывернуть детали на лицевую сторону, выметать вытачанный край, приутюжить и отстрочить, если это требуется по модели.

Ш л е в к а - небольшая¹ деталь, которая имеет ф о р м у узкой полоски ткани. Шлевки применяются для поддержания пояса, хлястика, погон, пат.

Ш о в «взакрутку» - ручной шов, используемый при подшивании краев воланов, оборок, лент и т. д. Край ткани закручивают в плотный валик и подшивают мелкими потайными стежками шелковыми нитками в цвет ткани.

СОДЕРЖАНИЕ

Предисловие	3
ЦВЕТОВАЯ ГАММА	5
ВИДЫ ТКАНЕЙ И РЕКОМЕНДАЦИИ ПО РАБОТЕ С НИМИ	9
НЕОБХОДИМЫЕ ИНСТРУМЕНТЫ И МАТЕРИАЛЫ	18
Режущие инструменты	18
Иглы и нитки	19
Прочие инструменты и приспособления	21
Специальные приспособления	23
Швейная машина	26
Карнизы	32
Оборудование швейного уголка	35
АЗБУКА ШВЕЙНЫХ РАБОТ	39
Проведение замеров	39
Раскрой	40
Ручные стежки и швы	44
Шов «вперед иголку»	45
Шов «назад иголку»	45
Шов через край	46
Обкидной шов	46
Потайной подшивочный шов	47
Шов «козлик»	48
Пришивание пуговиц	48
Машинные швы	49
Соединительные швы	49
Краевые швы	52
Шов «зигзаг»	54
Правила стачивания	54
Утюжка	56
ЗАНАВЕСКИ, ШТОРЫ, ГАРДИНЫ	60
Занавеска для кухни и сборка ми и бантами	66
Занавеска с круглой выемкой	69

Кухонные занавески из двух полотнищ	71
Шторы, украшенные рисунком в технике «декупаж»	73
Кухонные ставни с тканевыми вставками	74
Кухонные ставни с наброшенными тканевыми вставками	76
Асимметричная занавеска	79
Комплект для кухонного окна	81
Раздвижные занавески с оборками	84
Кухонные занавески с ламбрекеном из ткани контрастных цветов	86
Короткая шторка для кухонного окна	89
Полосатые шторы для детской комнаты с петлями	91
Шторы «маркиза»	94
Римские шторы	97
Рулонная двусторонняя штора	100
Переменчивое окно	102
Простая заворачивающаяся штора	104
Полосатые шторы с треугольными Ламбрекенами	108
Двойные шторы на петлях для детской	110
Романские шторы	113
Штора для мансардного окна	115
«Штора - за полчаса»	117
Ажурная занавеска для маленького окна	118
Традиционное оконное убранство	121
Шторный комплект «Розочка»	125
Кухонные занавески, украшенные лоскутной каймой	128
Шторы «Ассоль»	132
Шторы «Паруса»	134
Шторы с инверсными складками	136
Разноцветные шторы для гостиной	139
Драпировка из тафты	141
Шторный комплект для детской	143
Шторы с драпирующимся ламбрекеном	147
Портьеры с ламбрекеном со встречными складками	150
<u>ТПООпЛтьБерКы Ос залхвляятамои-ЗрюНшАамКиО Я154</u>	

Трехслойная штора для большого окна	156
Шторка в стиле «индиго»	158
Шторы с бантами	161
Комплект штор на два окна	164
Шторы «Каскад»	168
«Пышное» окно	173
Шторка на витой веревке	179
Ленточные шторы	181
Шторы из бусин	182
Бандо - жесткий ламбрекен	183
Ламбрекен со сборками	185
Ламбрекены в бантовую складку	187
Прямые ламбрекены	190
ШТОРЫ НЕ ТОЛЬКО ДЛЯ ОКОН	193
Штора для ванной	193
Полосатая шторка для ванной	196
Штора-балдахин	197
Шторка на крючках	199
Занавес для этажерки	201
Разделительный занавес	203
Шторка-шкафчик для детской кровати	206
Шторка «Песочные часы»	208
Шторки для мебели	211
Фальш-окно	213
АКСЕССУАРЫ ДЛЯ ШТОР	218
Захват с кистями	218
Захват со «спиральками»	220
Захват «коса»	221
Бахрома из листочков	223
Традиционная кисть	224
Кисть-паутинка	225
Помпон	226
Бахрома из помпонов	228
Роза из лент	231
Маргаритка	232
Листочек	233
Бант из ткани	234
Украшение для кар низов	237

КАК УХАЖИВАТЬ ЗА ШТОРАМИ	247
Приложение 1. Изменение и восстановление цвета	248
Приложение 2. Определение типа волокна	252
Приложение 3. Характеристика тканей для пошива штор	254
Приложение 4. Подбор ниток и игл	257
Приложение 5. Словарь терминов	258

Шторы - важный художественный элемент интерьера!

Они не только делают комнату уютной, но и придают ей неповторимый облик. Изготовление штор - своеобразное искусство, имеющее свои премудрости, которые по крупицам собраны в нашей книге. Мы предлагаем читателям более 50 моделей -самых разнообразных - от строгих однотонных до праздничных с богатым рисунком, ламбрекенами, кистями и бахромой! Шторы для гостиной спальни, кабинета, кухни, детской.. Шторы в римском или романском стилях, «маркизы», шторы рулонные, трехслойные, ленточные, из бусин, портьеры с ламбрекеном, рюшами, Своими руками вы сможете изменить интерьер дома, придав ему совершенно особый стиль.