

crochet

créations

DENTELLE À LA FOURCHE

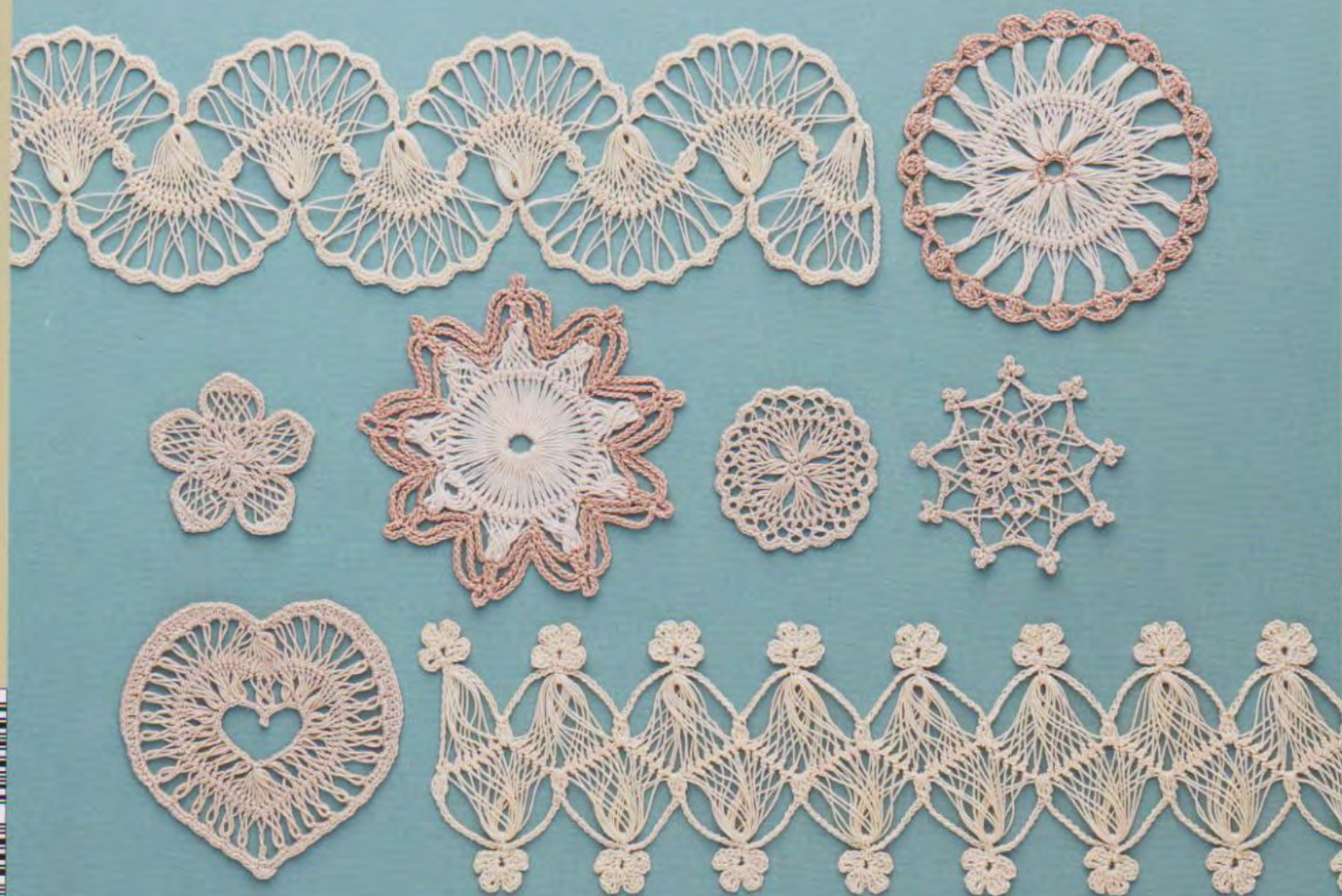

crochet

DIABETES, n°90 AVRIL / MAI 2015
FRANCE MÉTRO, ASIA & BELGIUM, 19 € (ESPAGNE)
PORT: 2 € - CAN: 3,50 €

L 15829 - 90 - F: 6.90 € - RD



DENTELLE à la fourche



Sommaire

Bandes

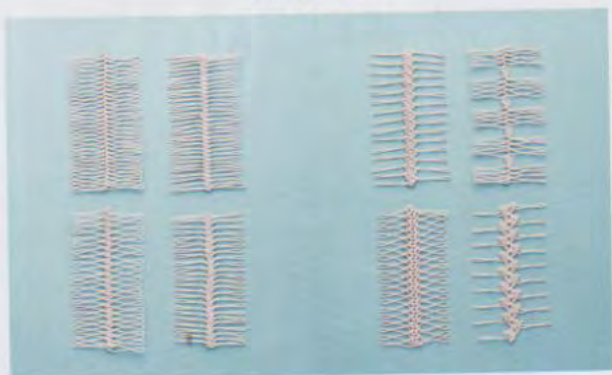

p. 4

p. 5

Galons et bordures



p. 6

p. 7

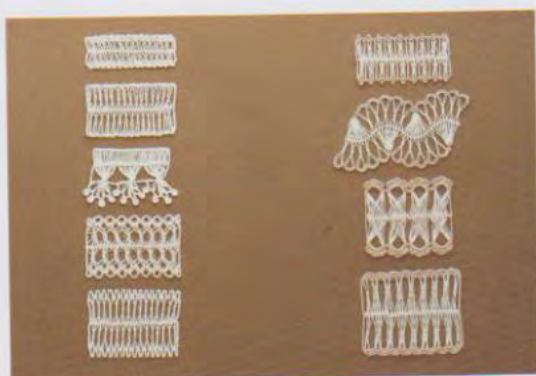

p. 8

p. 9



p. 10

p. 11

Assemblage des bandes

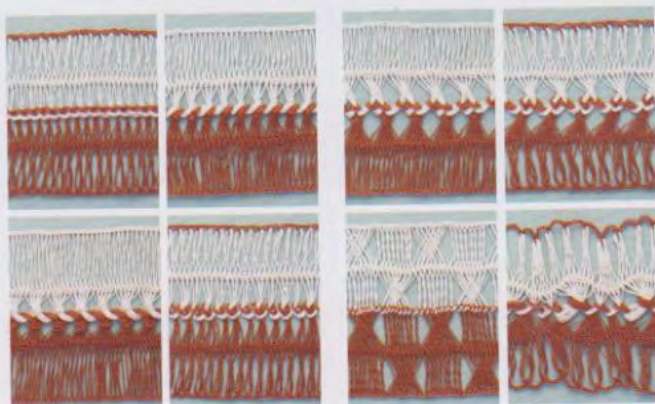

p. 22

p. 23

Motifs

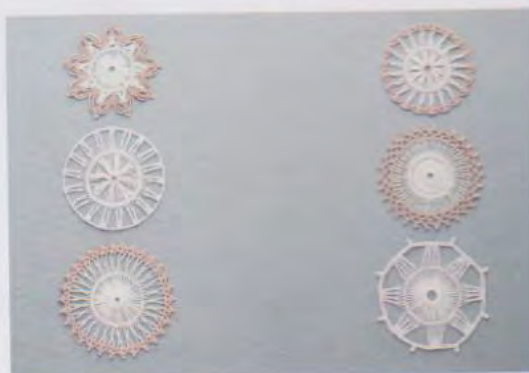

p.30

p.31

Accessoires de mode et autres belles idées



p. 32

p. 33



Marque-pages
Bracelets
p. 36

Chouchous
p. 37



Ceinture
p. 38

Centre de table &
sous-verre
p. 39



p. 40

Châles

p. 41



Sac à bandoulière
p. 42

Cabas
p. 43

p. 12	Fournitures et matériel
p. 13, 14	Leçon de base : Réalisation d'une bande
p. 15 et 16	Points clés : Variation des bandes
p. 17 à 21	Points clés : Réalisation des galons et variations de la bordure
p. 24 à 29	Points clés : Assemblage des bandes
p. 34, 35	Points clés : Réalisation des motifs ronds
p. 44 à 47	Points clés : Accessoires de mode et autres belles idées

Bandes

Fournitures : p. 55 Points clés : p. 15

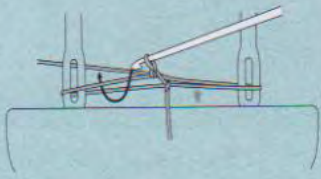

Prendre 1 brin.
Prendre le brin avant
de la boucle gauche
en suivant la flèche.
Crocheter 1 m. serrée.

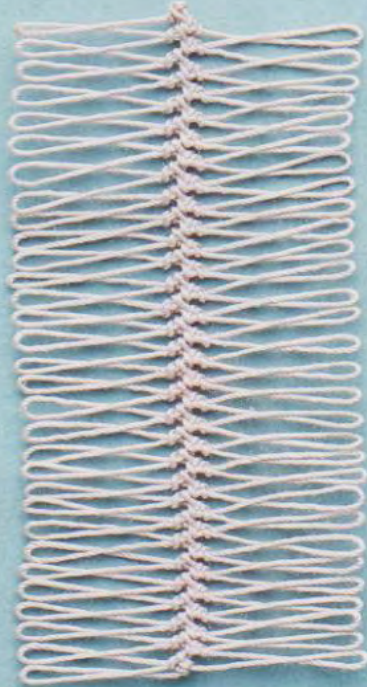

1 1 maille serrée avec 1 brin

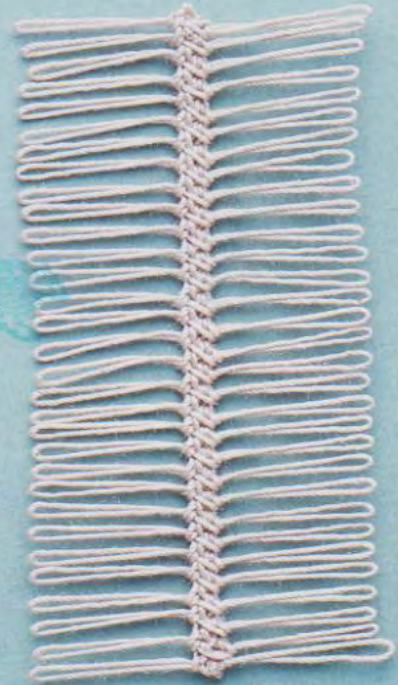

2 2 mailles serrées avec 1 brin

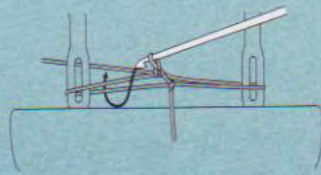

Prendre 2 brins.
Prendre les 2 brins
de la boucle gauche
en suivant la flèche.
Crocheter 1 m. serrée.

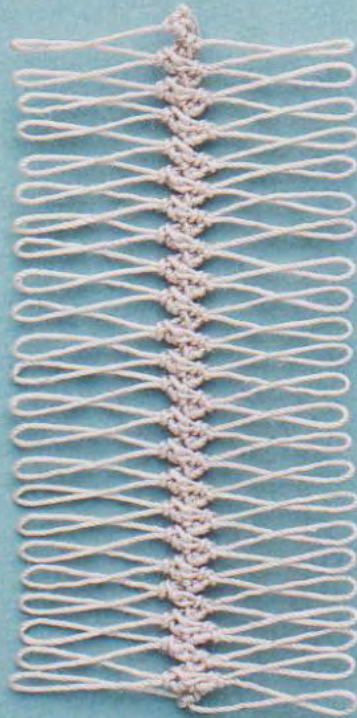

3 1 maille serrée avec 2 brins

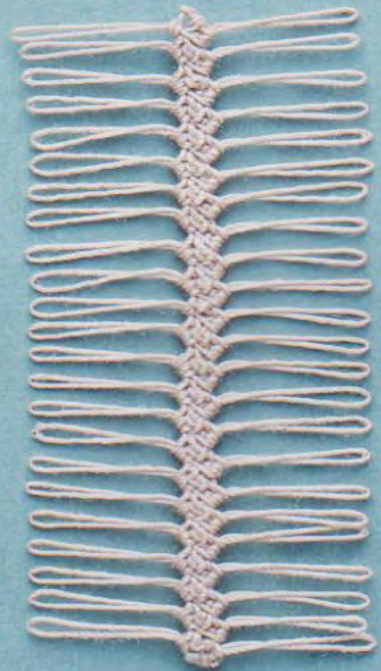

4 2 mailles serrées avec 2 brins

On appelle « bande » la pièce crochetée à la fourche telle qu'elle se présente sur l'outil. Elle se compose d'une série de boucles fixées au milieu par des mailles. C'est en jouant sur ces différentes mailles que l'on peut varier les textures et reliefs mais aussi l'espacement entre les boucles pour produire une foule de résultats très distincts.

Fournitures : p. 55 Points clés : p. 15 et 16



5 2 brides avec 2 brins

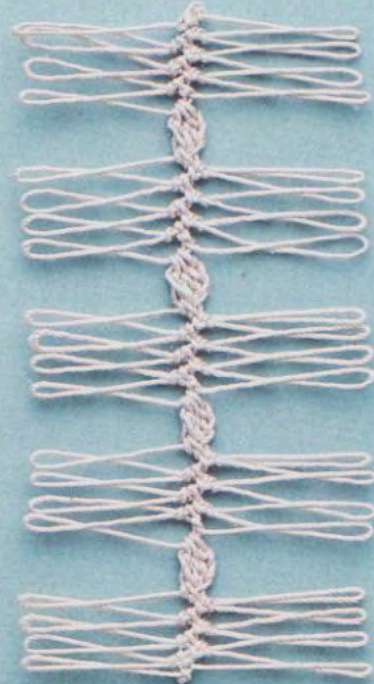

6 Variation A (mailles écoulées ensemble)

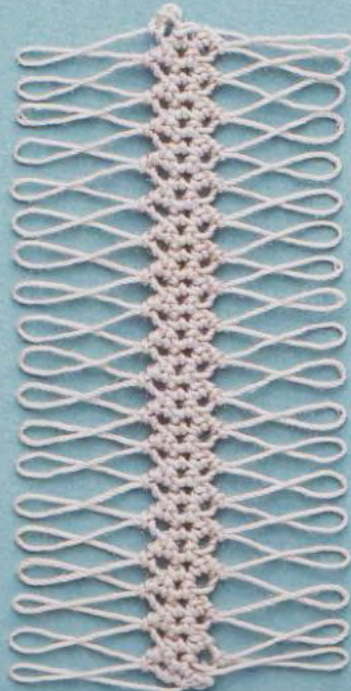

7 Variation B (3 mailles serrées)



8 Variation C (picot)

Galons

Étape suivante... En croisant, tordant ou groupant un certain nombre de boucles, on crée des effets de mouvement superbes et, en crochétant une bordure autour de la bande, on obtient un galon. Observez les modèles 9 à 13 : ils ne comportent que des mailles en l'air et des mailles serrées. Autant dire qu'ils sont parfaits pour débiter !

Fournitures : p. 55



9

9 bande de 4 cm de large
1 m. serrée avec 1 brin
32 boucles

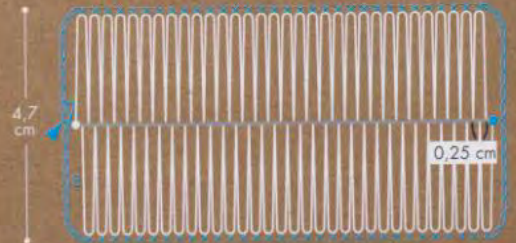

● = début de la bande
● = fin de la bande



10

10 bande de 4 cm de large
1 m. serrée avec 1 brin
32 boucles

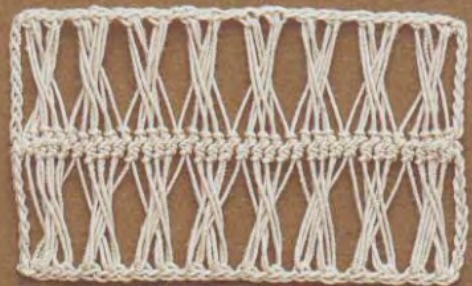
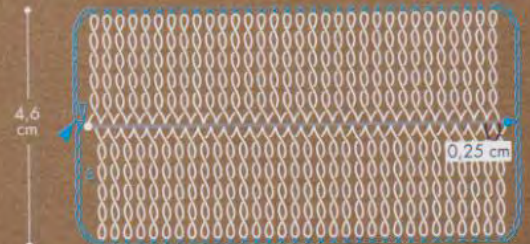

11

11 bande de 4 cm de large
1 m. serrée avec 1 brin
32 boucles

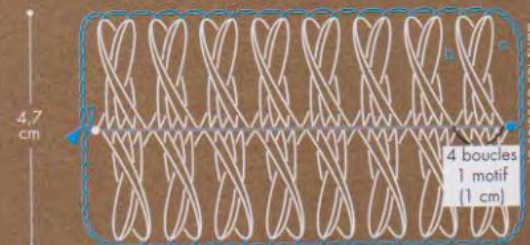

12

12 bande de 4 cm de large
1 m. serrée avec 1 brin
30 boucles

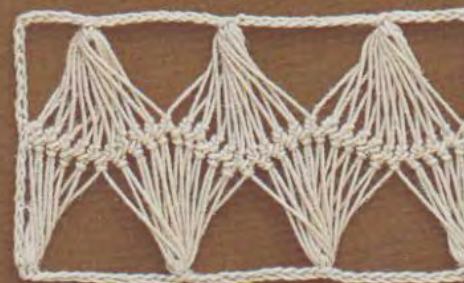
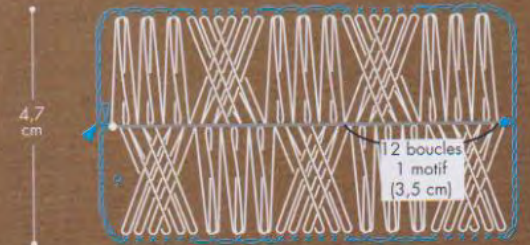

13

13 bande de 4 cm de large
1 m. serrée avec 1 brin
30 boucles

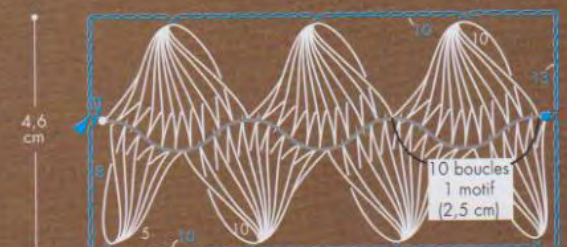

Galons et bordures

Vous aurez vite envie d'aller plus loin ! Et effectivement, en crochant des bordures plus travaillées, vos galons revêtiront une autre allure... et vous irez exactement là où votre inspiration vous portera.

Fournitures : p. 55 Points clés : p. 17 (modèle 16)

● = début de la bande ● = fin de la bande

14 bande de 2 cm de large 1 m. serrée avec 1 brin 36 boucles

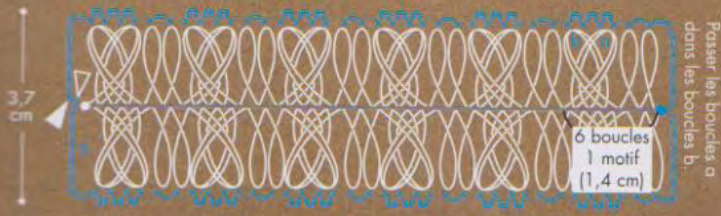

14



15 bande de 6 cm de large
1 m. serrée avec 1 brin 40 boucles

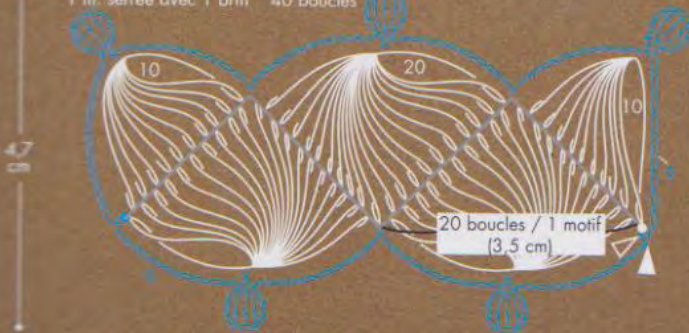

15

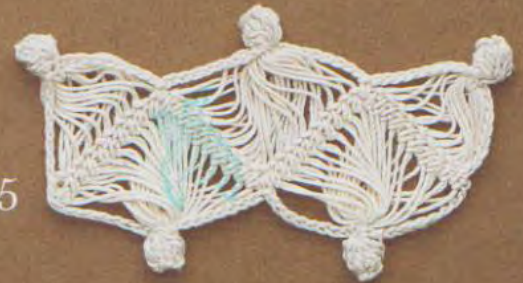

16 bande de 3 cm de large 1 m. serrée avec 1 brin 48 boucles



16



17 bande de 3 cm de large 1 m. serrée avec 1 brin 35 boucles

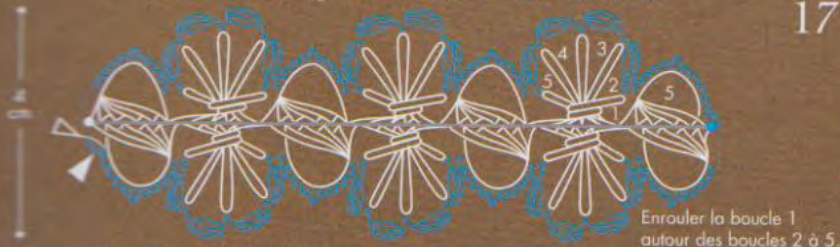

17



18 bande de 2 cm de large 1 m. serrée avec 1 brin 40 boucles

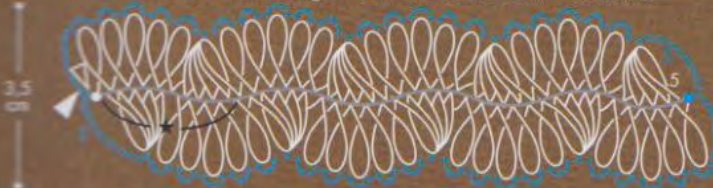

18



Galons et bordures



19

19 bande de 2 cm de large 1 m. serrée avec 1 brin 30 boucles

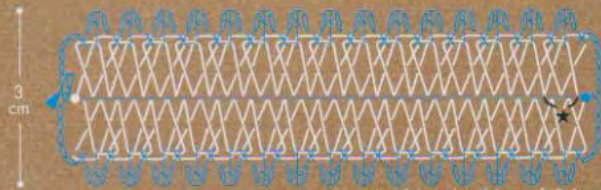

★ = 2 boucles / 1 motif (0,1 cm)



20

20 bande de 4 cm de large 1 m. serrée avec 1 brin 36 boucles



2 boucles / 1 motif (0,6 cm)

Passer les boucles b dans les boucles a



21

21 bande de 5 cm de large 1 m. serrée avec 1 brin 30 boucles

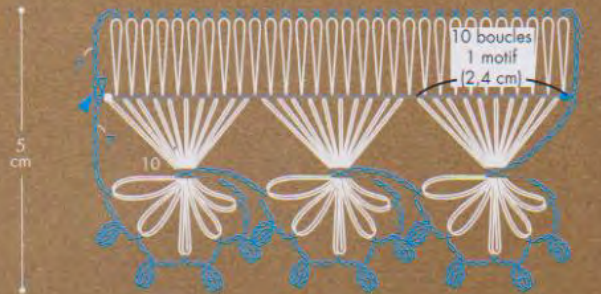

10 boucles / 1 motif (2,4 cm)

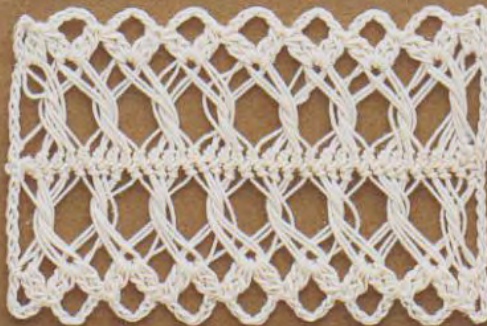

22

22 bande de 5 cm de large 1 m. serrée avec 1 brin 32 boucles

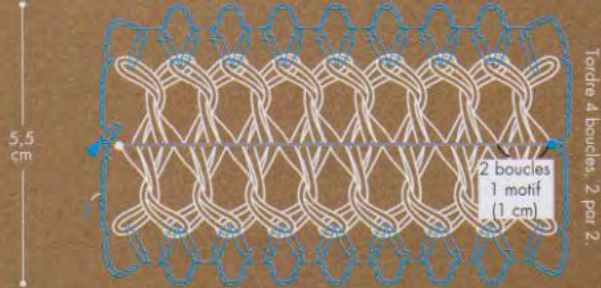

2 boucles / 1 motif (1 cm)

Tordre 4 boucles, 2 par 2.

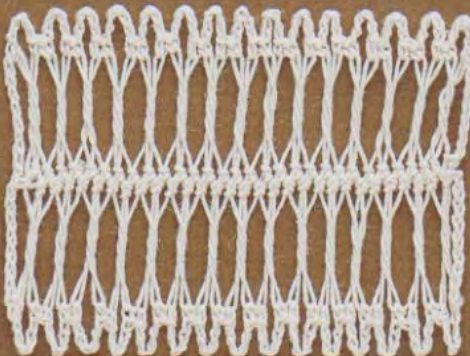

23

23 bande de 4 cm de large 1 m. serrée avec 1 brin 30 boucles

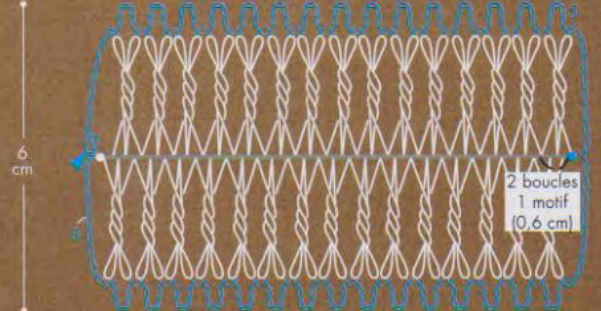

2 boucles / 1 motif (0,6 cm)

Tordre 2 boucles.

24 bande de 3 cm de large 1 m. serrée avec 1 brin 34 boucles

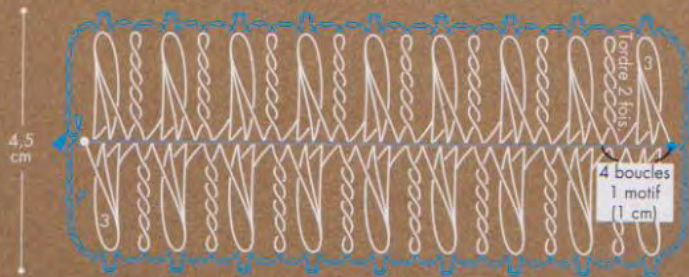

24



25 bande de 4 cm de large 1 m. serrée avec 1 brin 40 boucles

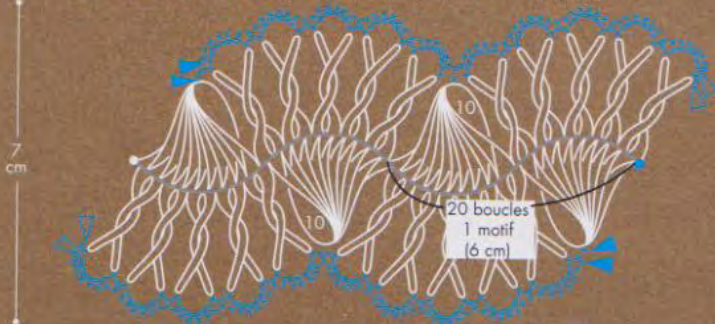

25



26 bande de 6 cm de large 1 m. serrée avec 1 brin 32 boucles

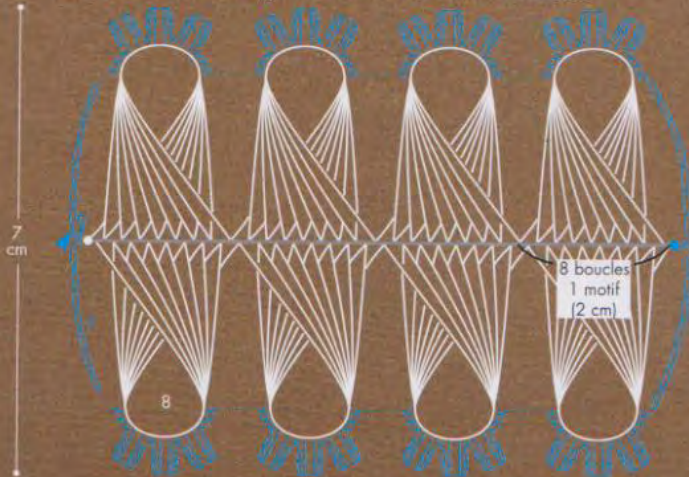

26

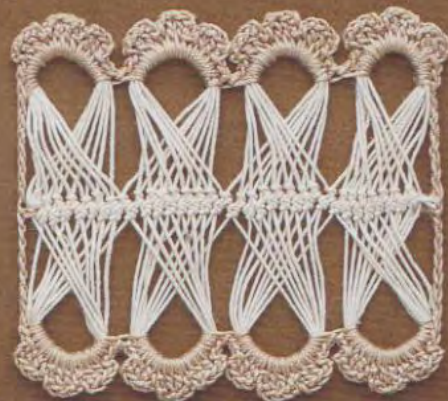

27 bande de 5 cm de large 1 m. serrée avec 1 brin 32 boucles

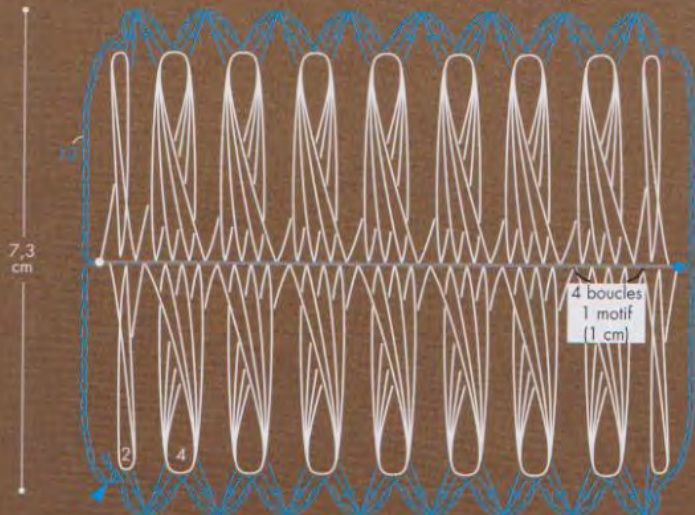

27

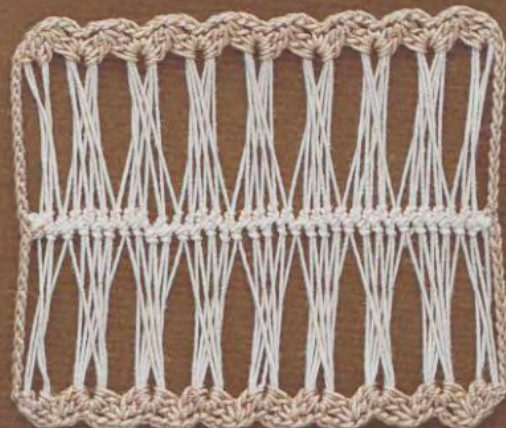

Galons et bordures

Fournitures : p. 55



28

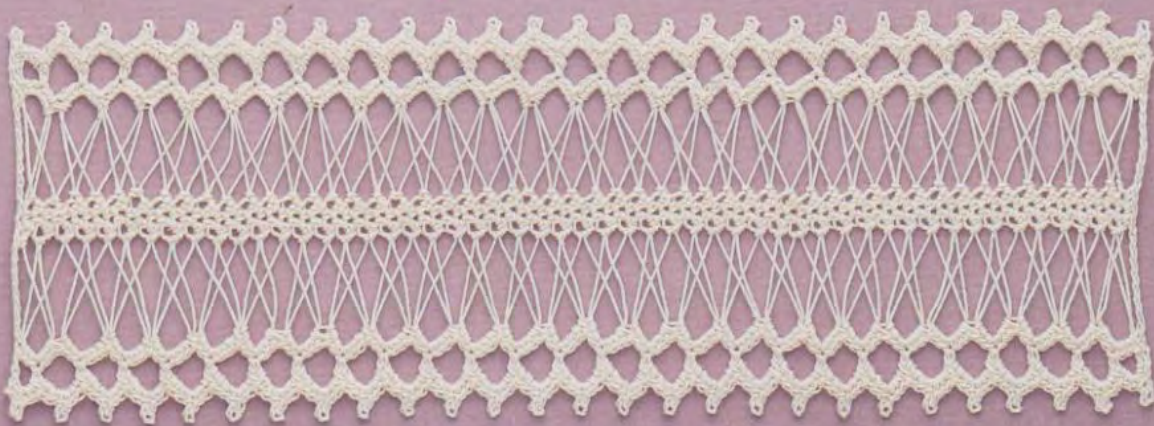
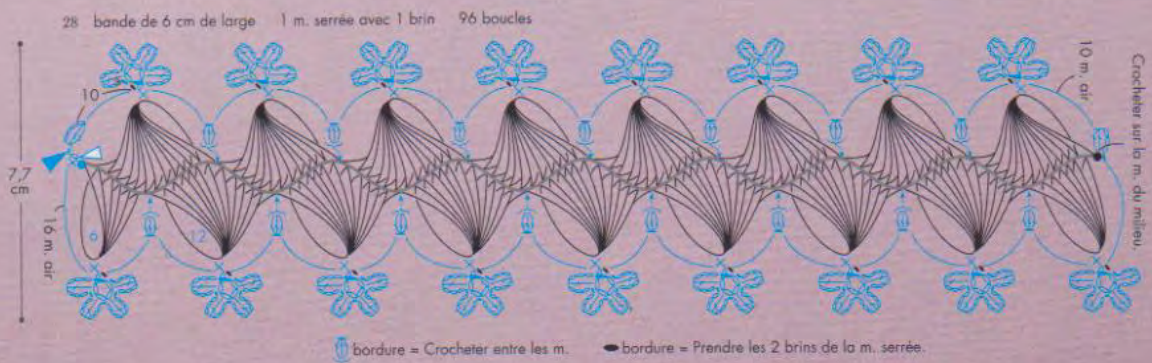

29

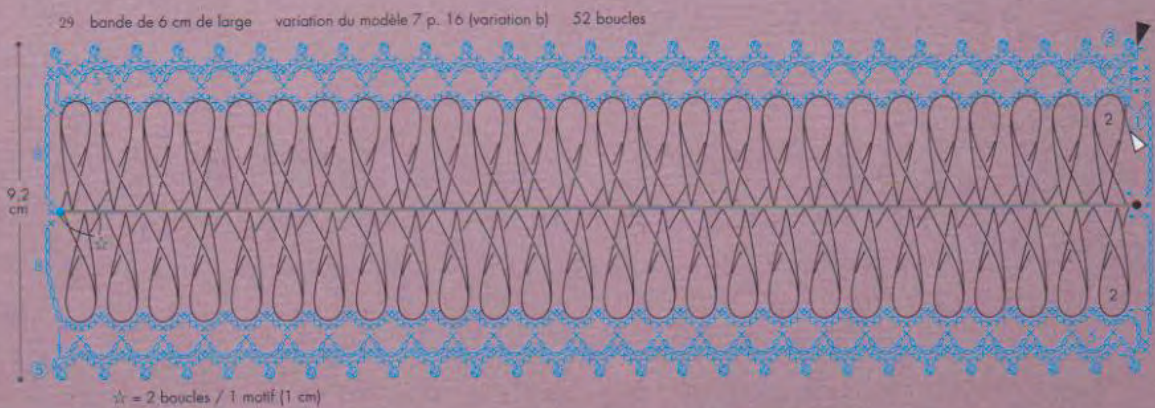



30

30 bande de 5 cm de large 1 m. serrée avec 1 brin 114 boucles (Voir modèle 6 p. 16, variation a)

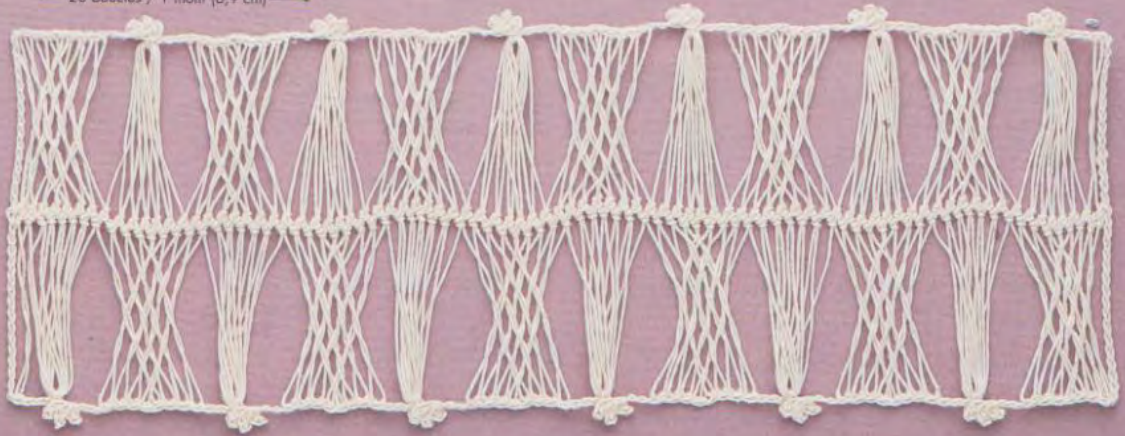
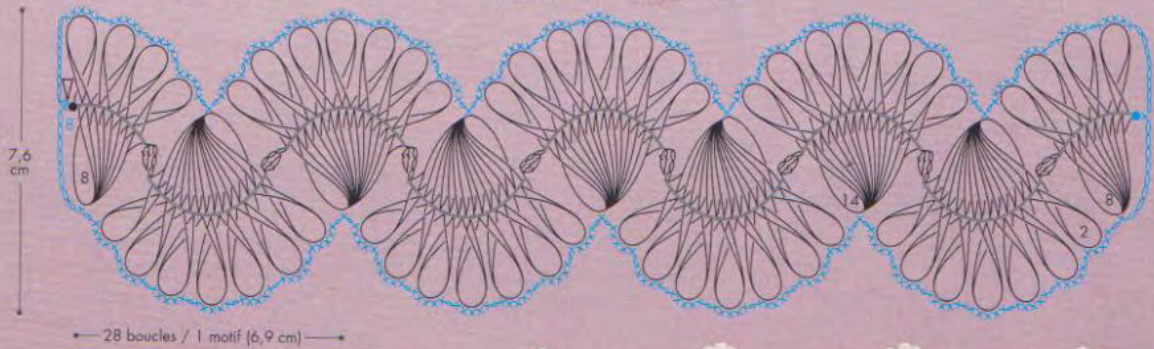

31

31 bande de 8 cm de large 1 m. serrée avec 1 brin 85 boucles

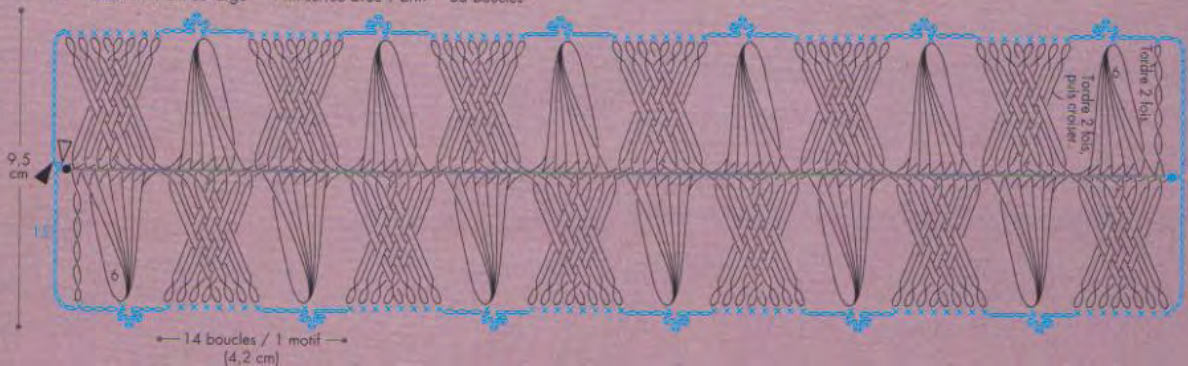

Fournitures et matériel

Fourches

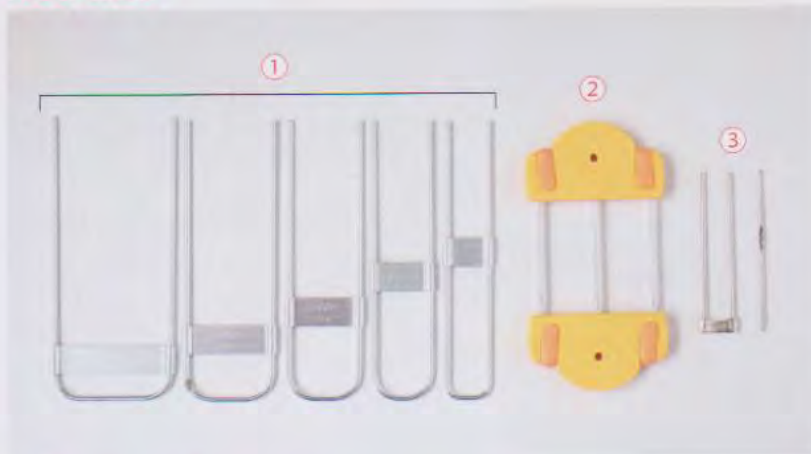

① Fourches métalliques

de 3, 4, 5, 6 et 8 cm de large

② Fourche réglable (avec pinces)

La largeur peut être ajustée (de 2 à 8 cm).

③ Minifourche

On s'en sert, avec un crochet n° 1,75, pour réaliser des bandes de 2 cm.

★ Les modèles de cet ouvrage ont tous été réalisés à l'aide d'une fourche réglable (avec pinces).

Autre matériel



④ Ciseaux

Choisir des ciseaux fins à bout pointu.

⑤ Crochets

On les utilise pour crocheter les mailles du milieu et la bordure.

⑥ Anneau marqueur

On s'en sert quand on laisse une maille en attente.

⑦ Protège-pointes

On les place aux extrémités des branches pour éviter que la pince s'enlève.

⑧ Aiguilles à reprise

Elle est indispensable pour arrêter le fil.

★ Préparer également un fer et une table à repasser.

Fils ★ grosseur réelle



- a Cordonnet n° 10
crochets n° 1,75 à n° 2
50 g = env. 218 m
- b Cébélia n° 10
crochets n° 1,75 à n° 2
50 g = env. 270 m
- c Coton moyen métallisé
crochets n° 2,25 à n° 2,5
30 g = env. 115 m
- d Fil polyester moyen
crochet n° 3
25 g = env. 97 m
- e Fil acrylique moyen
crochet n° 3
30 g = env. 108 m
- f Raphia synthétique
crochets n° 3 à n° 4
40 g = env. 80 m
- g Fil métallisé n° 20
crochets n° 1,25 à n° 1,5
20 g = env. 137 m
- h Fil moyen coton et lin mélangés
crochets n° 2,25 à n° 2,5
50 g = env. 210 m

Leçon de base Réalisation d'une bande

★ Une fourche réglable avec pinces est utilisée ici.

Préparation de la fourche

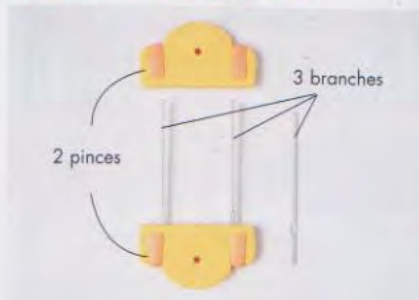

Placer les branches selon la largeur de bande souhaitée.



trou : où l'on insère la branche (8 cm maximum)

mesure : mesures pour 2, 4, 6 et 8 cm et repère du milieu (△)

barrette : pratique pour tenir l'extrémité du fil.

trou de la branche : on peut insérer un fil auxiliaire et le passer dans les boucles en crochétant.

trou de la pince : pour insérer le fil du début.

Début



1 Former une boucle en laissant une extrémité d'environ 15 cm. Tirer le fil pour resserrer la boucle.



2 Passer la boucle de l'étape 1 sur la branche gauche. Placer le nœud au centre de la fourche (repère △). Passer l'extrémité du fil dans le trou de la pince et la fixer sur la barrette. Passer le fil sur la branche droite.



3 Piquer le crochet dans la boucle gauche du bas vers le haut. Faire 1 jeté et ramener le fil.



4 Faire 1 jeté et ramener le fil.



5 1 m. air est crochétée.



6 Placer le crochet à la verticale. Tourner la fourche dans le sens des aiguilles d'une montre.



7 Le fil est passé sur la branche droite.

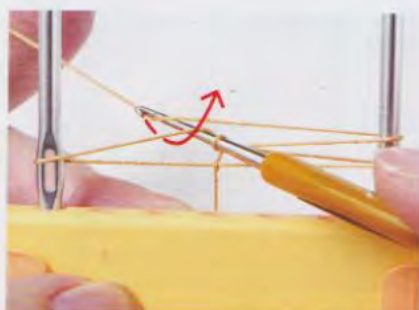

8 Piquer le crochet dans la boucle gauche du bas vers le haut. Faire 1 jeté et ramener le fil.



9 Faire 1 jeté et ramener le fil.

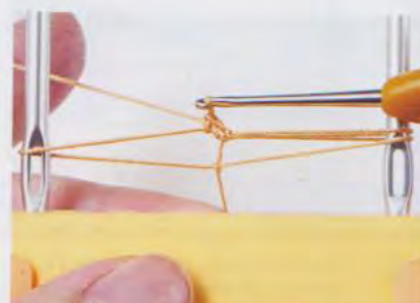

10 1 m. serrée est crochétée.

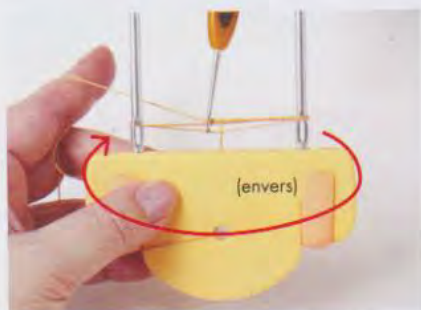

- 11 Placer le crochet à la verticale. Tourner la fourche dans le sens des aiguilles d'une montre.

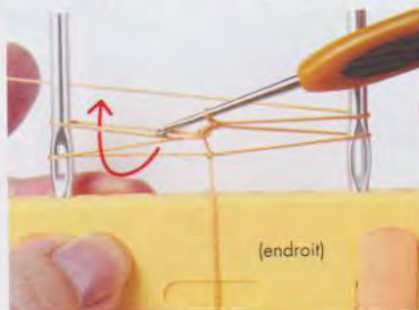

- 12 Piquer le crochet dans la boucle gauche en suivant la flèche. Crocheter 1 m. serrée.

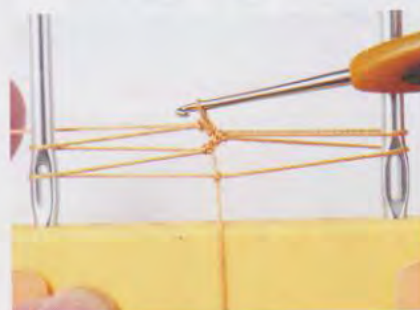

- 13 1 m. serrée est crochetée.

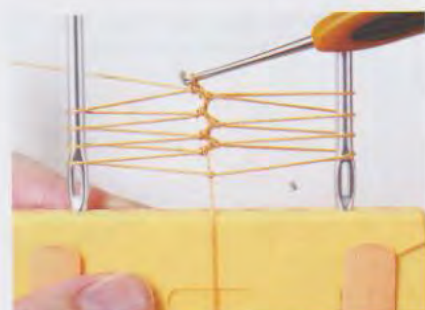

- 14 Répéter les étapes 6 à 13 pour réaliser des boucles et des m. serrées. Veiller à obtenir le même nombre de boucles à gauche et à droite.

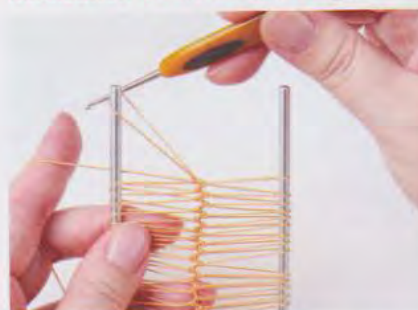

- 1 Quand la fourche est remplie de boucles, placer le fil derrière la branche gauche. Élargir la boucle du crochet et la transférer sur la branche gauche.

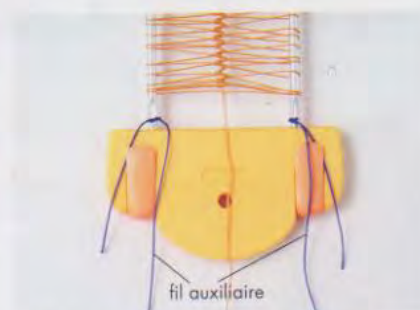

- 2 Insérer des fils auxiliaires dans le trou des branches et nouer.



- 3 Placer la pince en haut de la fourche. Enlever la pince du bas.

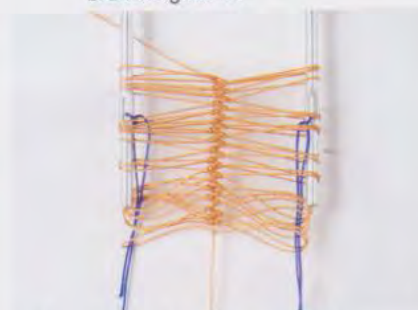

- 4 Laisser 2 ou 3 boucles sur les branches. Enlever les autres boucles en passant les fils auxiliaires.

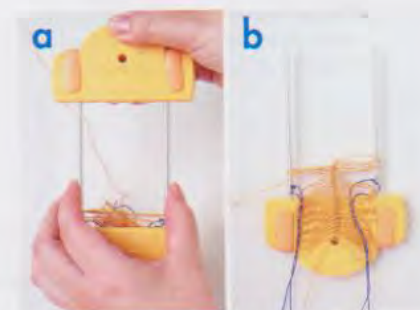

- 5 Placer les boucles derrière la pince. Replacer la pince du bas et enlever la pince du haut (a). Vue de l'envers (b).



- 6 Reprendre la m. transférée sur la branche gauche à l'étape 1 avec le crochet. ★ Passer les fils auxiliaires dans les boucles des bandes courtes également pour éviter de déformer l'ouvrage et faciliter le travail.

Fin de la bande

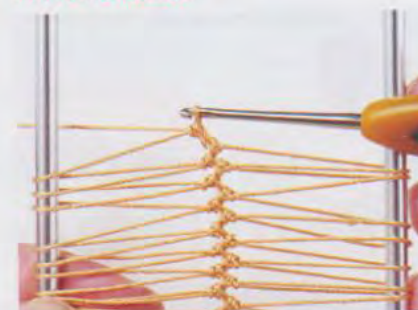

- 1 Réaliser le nombre de boucles nécessaire.

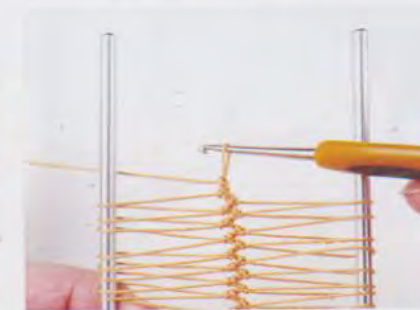

- 2 Crocheter 1 m. air. Couper le fil et sortir son extrémité. Arrêter le fil en le passant dans quelques m. de la bordure.

Points clés Variations des bandes

modèles 1, 2 Photo p. 4

1 maille serrée avec 1 brin (a), 2 mailles serrées avec 1 brin (b)



1 Préparer la fourche et le début de la bande en suivant les explications p. 13. Crocheter 1 m. air.



2 Tourner la fourche. Piquer le crochet dans la boucle gauche du bas vers le haut. Crocheter 1 m. serrée (a). Tourner la fourche et crocheter 1 m. serrée de la même manière (b).



3 Continuer à crocheter de la même manière.



4 Répéter les étapes 2 et 3. La bande « 1 m. serrée avec 1 brin » est crochétée (a). La bande « 2 m. serrées avec 1 brin » est crochétée (b).

modèles 3, 4 Photo p. 4

1 maille serrée avec 2 brins (a), 2 mailles serrées avec 2 brins (b)



1 Préparer la fourche et le début de la bande en suivant les explications p. 13. Crocheter 1 m. air.

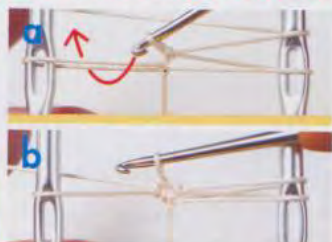

2 Tourner la fourche. Prendre les 2 brins de la boucle gauche et crocheter 1 m. serrée (a). Crocheter 1 autre m. serrée (b).



3 Tourner la fourche. Prendre les 2 brins de la boucle gauche et crocheter 1 m. serrée (a). Crocheter 1 autre m. serrée (b).



4 Répéter les étapes 2 et 3. La bande « 1 m. serrée avec 2 brins » est crochétée (a). La bande « 2 m. serrées avec 2 brins » est crochétée (b).

modèle 5 Photo p. 5

2 brides avec 2 brins



1 Préparer la fourche et le début de la bande en suivant les explications p. 13. Crocheter 1 m. air. Tourner la fourche. Faire 1 jeté et prendre les 2 brins de la boucle gauche. Crocheter 2 brides.



2 2 brides sont crochétées.



3 Tourner la fourche. Prendre les 2 brins de la boucle gauche (a) et crocheter 2 brides (b).



4 Répéter les étapes 1 à 3. La bande « 2 brides avec 2 brins » est crochétée.

Points clés Variations des bandes

modèle 6 Photo p. 5

Variation A



1 Réaliser 4 boucles de chaque côté en crocheter 1 m. serrée avec 1 brin.

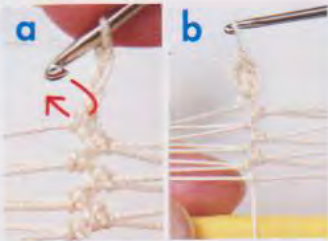

2 Crocheter 3 m. air (a). Crocheter 2 brides incomplètes dans la m. indiquée sur la photo a. Faire 1 jeté et ramener le fil à travers toutes les boucles (b).

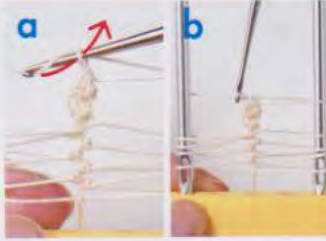

3 Tourner la fourche. Faire 1 jeté (a). Crocheter 1 m. air. Tourner la fourche (b).



4 Répéter les étapes 1 à 3 pour crocheter la bande de la variation A.

modèle 7 Photo p. 5

Variation B

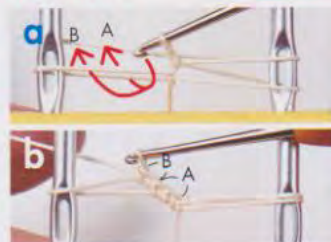

1 Préparer la fourche et le début de la bande en suivant les explications p. 13. Crocheter 2 m. serrées avec 2 brins (flèche A). Crocheter 1 m. serrée avec 1 brin (flèche B). 3 m. serrées sont crochétées (b).

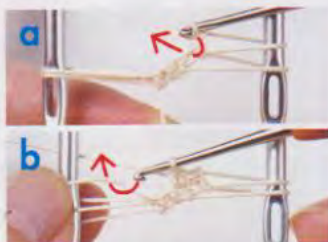

2 Tourner la fourche. Crocheter 1 m. air et 2 m. serrées sur les m. serrées du rg précédent (a). Prendre 1 brin de la boucle gauche et crocheter 1 m. serrée (b).



3 3 m. serrées sont crochétées (a). Tourner la fourche. Crocheter 1 m. air, 2 m. serrées sur les m. du rg précédent et 1 m. serrée avec 1 brin (b).



4 Répéter les étapes 1 à 3. La bande de la variation B est réalisée.

modèle 8 Photo p. 5

Variation C



1 Crocheter 2 m. air, 1 m. serrée, 1 picot de 3 m. air, 1 bride, 1 m. air et 1 bride.



2 Tourner l'ouvrage. Passer le fil sur la branche droite. Crocheter 1 m. air (a). Crocheter 1 m. serrée et 1 picot. Prendre tous les brins de la m. air du 1^{er} rg et crocheter 1 bride (b).



3 Tourner la fourche. Crocheter 1 m. air (a). Crocheter 1 m. serrée et 1 picot. Prendre tous les brins de la m. air du 1^{er} rg et crocheter 1 bride (b).



4 Répéter les étapes 2 et 3. La bande de la variation C est réalisée.

Points clés Réalisation des galons et variations de la bordure

modèle 16 Photo p. 7

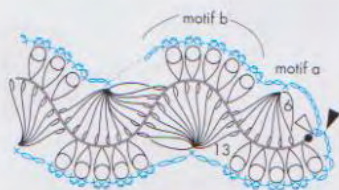

Répéter le motif a (assemblage de 9 ou 13 boucles) et le motif b (boucle tordue).



1 Réaliser une bande de 3 cm de large avec 48 boucles en crochetant 1 m. serrée avec 1 brin. Passer les fils auxiliaires dans les boucles de chaque côté, puis les nouer.



2 Tirer les fils auxiliaires pour faciliter le travail.

Réalisation de la bordure

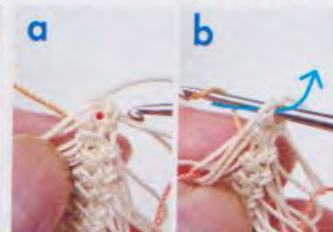

3 Piquer le crochet dans la m. ● (photo a) pour attacher le fil.

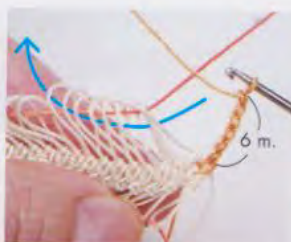

4 Crocheter 6 m. air. Piquer le crochet dans 9 boucles.

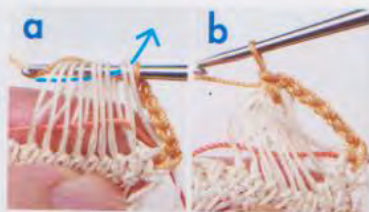

5 Faire 1 jeté et ramener le fil à travers les 9 boucles (a). Crocheter 1 m. serrée (b).

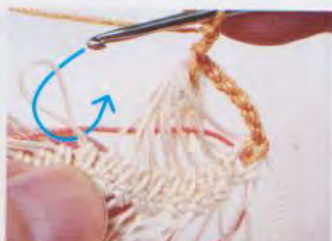

6 Crocheter 2 m. air. Piquer le crochet dans la 10^e boucle. La tordre en suivant la flèche.



7 La boucle est doublée.



8 Crocheter 2 m. air, puis 1 m. serrée dans la boucle doublée.



9 Crocheter 2 fois « 1 m. air, 1 m. serrée » dans la même boucle doublée. Répéter 4 fois les étapes 6 à 9.

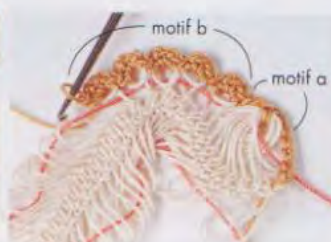

10 1 motif a (assemblage de 9 boucles) et 1 motif b sont crochetés.



11 Répéter 1 motif a et 1 motif b. Décaler les emplacements du motif b sur le bord opposé.

Points clés Réalisation des galons et variations de la bordure

modèle 21 Photo p. 8

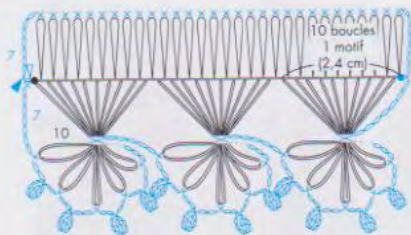

Crocheter la bordure autour de la bande réalisée avec des boucles de longueur différente.



1 Régler les branches pour obtenir une largeur de 5 cm. Réaliser 30 boucles en crochant 1 m. serrée avec 1 brin à 1 cm de la branche gauche.



2 La bande est terminée. Nouer les extrémités des fils auxiliaires.

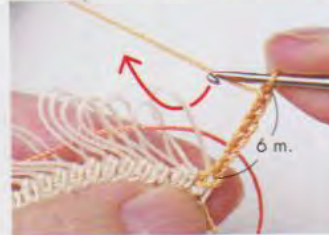

Réalisation de la bordure

3 Attacher le fil sur la m. de la bande (voir p. 17). Crocheter 6 m. air.



4 Piquer le crochet dans la boucle en suivant la flèche de l'étape 3. Crocheter 1 m. serrée.



5 Crocheter 1 m. serrée sur chaque boucle.

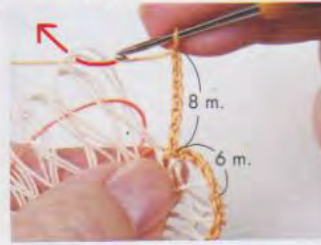

6 Crocheter 6 m. air, puis 1 m. serrée sur la m. de la bande. Continuer à crocheter 8 m. air.



7 Piquer le crochet dans les 2 premières boucles. Crocheter 1 m. serrée.

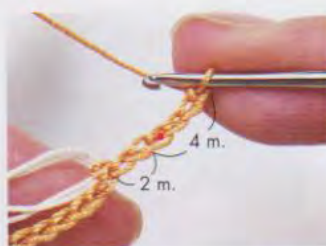

8 Crocheter 6 m. air (2 m. + 4 m. pour les m. écoulées ensemble).



9 Crocheter 2 brides écoulées ensemble dans la 3^e m. air (● sur la photo de l'étape 8).



10 Crocheter 3 m. air, puis 1 m. coulée dans la même m. (● sur la photo de l'étape 8).



11 Crocheter 2 m. air.

Points clés Réalisation des galons et variations de la bordure



12 Crocheter 1 m. serrée sur les 2 boucles suivantes.



13 Répéter 3 fois les étapes 7 à 11. Crocheter 3 m. air.



14 Prendre les 10 boucles en suivant la flèche de l'étape 13. Crocheter 1 m. serrée.



15 Crocheter 5 m. air, puis continuer à crocheter le motif suivant.

modèle 22 Photo p. 8



16 Crocheter 7 m. air, puis 1 m. coulée dans la m. de la bande.

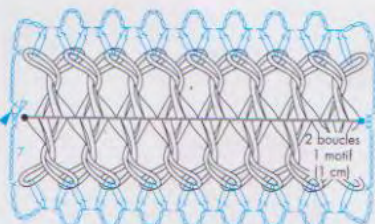

Tordre les boucles et crocheter la bordure.



1 Réaliser une bande de 5 cm de large avec 32 boucles en crocheter 1 m. serrée avec 1 brin. Passer les fils auxiliaires. Nouer les extrémités de chaque fil auxiliaire.

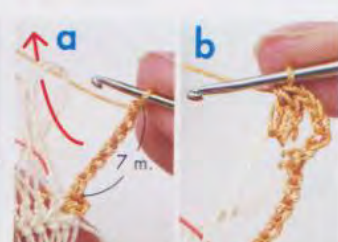

2 Attacher le fil sur la m. de la bande (voir p. 17). Crocheter 1 m. air, 1 m. serrée et 7 m. air (a). Crocheter 1 m. serrée, 5 m. air et 2 brides écoullées ensemble sur 2 boucles (b).



3 Piquer le crochet dans les 2 boucles suivantes comme indiqué par la flèche pour croiser les boucles.



4 Les 4 boucles sont croisées.



5 Tenir les boucles croisées avec les doigts. Enlever le crochet. Faire 1 jeté puis piquer le crochet dans les 4 boucles en suivant la flèche. Crocheter 2 brides écoullées ensemble.



6 2 brides écoullées ensemble sont crochétées sur les 4 boucles.

Points clés Réalisation des galons et variations de la bordure

modèle 31 Photo p. 11

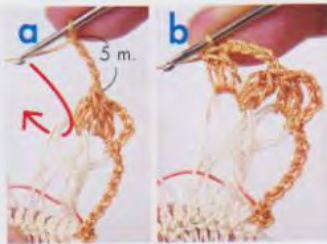

7 Crocheter 5 m. air (a). Crocheter 2 brides écoulées ensemble sur les mêmes boucles qu'à l'étape 6 (b).



8 Répéter les étapes 3 à 7 pour crocheter jusqu'à l'angle. Crocheter les m. air sur le côté et continuer à crocheter l'autre bord de la même manière.

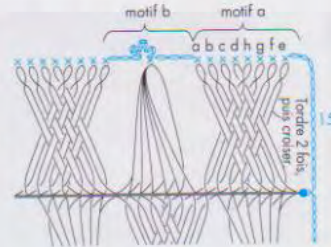

Alternier le motif a (boucles croisées) et le motif b (assemblage de 6 boucles par 1 m. serrée).



1 Réaliser une bande de 8 cm de large avec 85 boucles en crocheter 1 m. serrée avec 1 brin. Passer les fils auxiliaires dans les boucles. Nouer les extrémités de chaque fil.

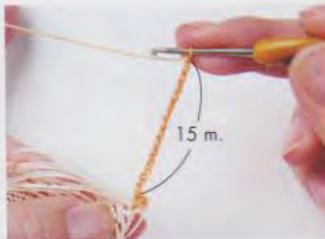

2 Attacher le fil sur la m. de la bande (voir p. 17). Crocheter 1 m. air, 1 m. serrée et 15 m. air.



3 Commencer à croiser d'abord la 5^e boucle (e).



4 Piquer le crochet dans la boucle e. Tenir le bas de la boucle avec les doigts.



5 Tordre la boucle 2 fois dans le sens des aiguilles d'une montre.



6 Crocheter 1 m. serrée.

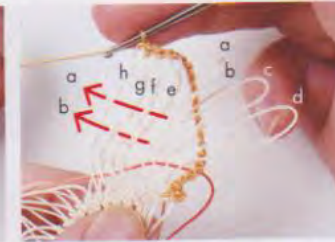

7 Répéter les étapes 4 à 6 pour tordre les boucles f à h. Crocheter 1 m. serrée sur chaque boucle.



8 Passer la boucle a au-dessus et au-dessous des boucles e à h par alternance. Tordre la boucle a 2 fois dans le sens des aiguilles d'une montre.



9 Crocheter 1 m. serrée.

Points clés Réalisation des galons et variations de la bordure

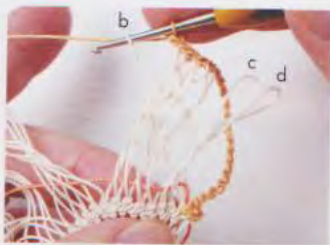

10 Passer la boucle b au-dessus et au-dessous des boucles e à h par alternance. Tordre la boucle b 2 fois dans le sens des aiguilles d'une montre. Crocheter 1 m. serrée.



11 Passer la boucle c entre les boucles e à h de la même manière. La tordre 2 fois dans le sens des aiguilles d'une montre. Crocheter 1 m. serrée.



12 Croiser la boucle d de la même manière. Le motif a est terminé.



13 Crocheter 3 m. air. Piquer le crochet dans les 6 boucles suivantes.

Assemblage des boucles

modèle 39 Photo p. 23

Changement de longueur des boucles



14 Crocheter 1 m. serrée.



15 Crocheter 3 picots de 3 m. air dans la m. indiquée par la flèche de l'étape 14. Crocheter 3 m. air.

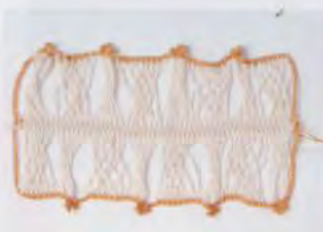

16 Alternier les motifs a et b pour crocheter jusqu'à l'angle. Crocheter les m. air sur le côté. Continuer à crocheter le bord opposé en décalant de 1 motif par rapport au 1^{er} bord.



1 Régler la largeur de la bande sur 4 cm. Crocheter les m. en les décalant du milieu (a). Réaliser 6 boucles en crochétant 1 m. serrée avec 1 brin. Placer 1 autre branche à 1 cm de la branche gauche à l'extérieur (b).



2 Tourner la fourche. Crocheter 1 m. serrée. La boucle se trouve sur la branche extérieure.



3 Réaliser 9 boucles.

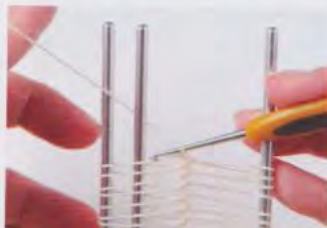

4 Pour réaliser des boucles courtes, passer le fil entre les 2 branches.



5 Tourner la fourche et crocheter 1 m. serrée.

Assemblage des bandes

Fournitures : p. 58 Points clés : p. 24, 25 et 28

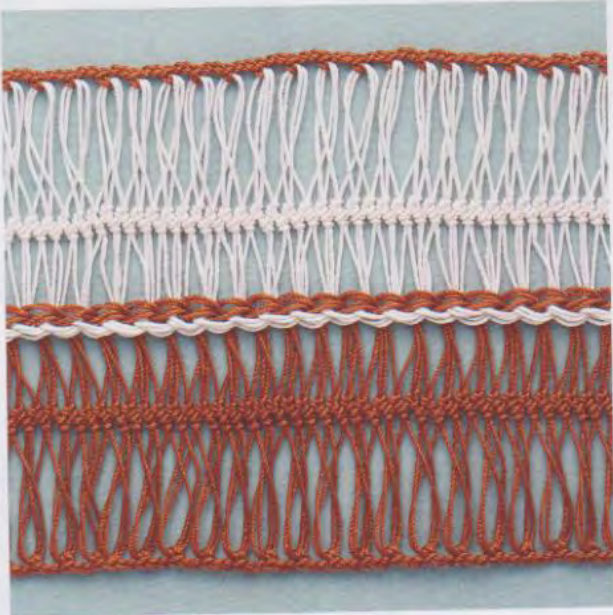

32



33



34



35

Assembler des bandes n'a rien de compliqué : il suffit de passer les boucles de l'une dans celles de l'autre. Et bien sûr, selon la façon de croiser les boucles, on obtient des motifs comme tressés ou noués d'une grande diversité. Dans ces exemples, deux couleurs différentes ont été employées pour plus de clarté, mais il est évidemment possible de n'en utiliser qu'une seule.

Fournitures : p. 59 Points clés : p. 26 à 29



36



37



38



39

Points clés Assemblage des bandes

modèle 32 Photo p. 22

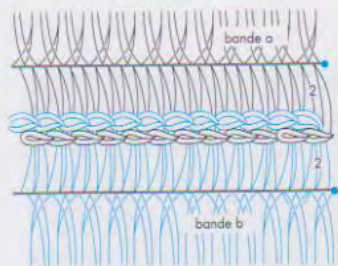

Boucles coulées de la bande b



1 Piquer le crochet dans 4 boucles.

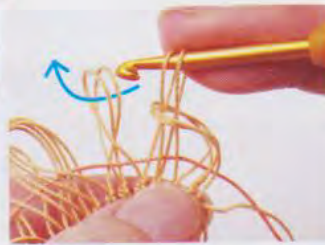

2 Ramener les 2 dernières boucles dans les 2 premières boucles en suivant la flèche de l'étape 1. Piquer le crochet dans les 2 boucles suivantes.



3 Répéter l'étape 2. Placer l'anneau marqueur dans les 2 dernières boucles coulées.

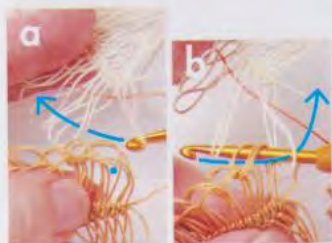

4 Placer les 2 bandes bord à bord et les tenir avec la main gauche. Piquer le crochet dans 2 boucles de la bande écru (a). Piquer le crochet dans la partie indiquée par le symbole ●, puis dans les 2 boucles écrues suivantes.

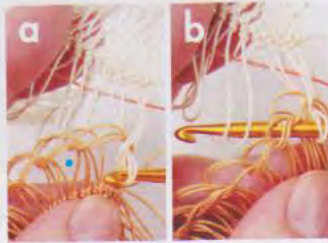

5 Ramener les 2 boucles écrues. Piquer le crochet dans la partie ● (a), puis dans les 2 boucles écrues suivantes (b).



6 Répéter les étapes 4 et 5 pour assembler les bandes.



7 Les bandes sont assemblées.

modèle 33 Photo p. 22

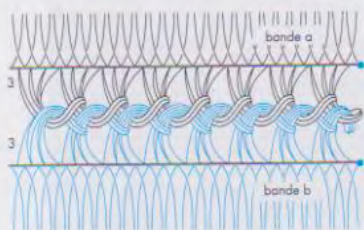

Boucles coulées de la bande b

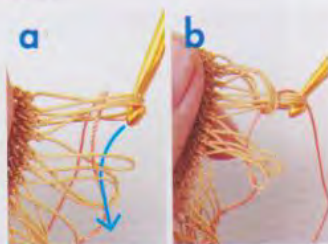

1 Piquer le crochet dans 3 boucles (a), puis dans les 3 boucles suivantes. Les ramener à travers les 3 premières boucles (b).



2 Répéter l'étape 1 pour arrêter les boucles 3 par 3. Placer l'anneau marqueur dans les dernières boucles.



3 Placer les bandes a et b bord à bord. Tenir la bande a (écru) avec la main gauche. Piquer le crochet dans les boucles de l'extrémité gauche de la bande b (marron).

Points clés Assemblage des bandes



4 Ramener 3 boucles écruées à travers les 3 boucles marron.



5 Tenir les boucles écruées ramenées à l'étape 4 avec le pouce. Piquer le crochet dans les boucles marron suivantes.



6 Piquer le crochet dans les boucles tenues avec le pouce à l'étape 5. Ramener les 3 boucles écruées suivantes à travers les 6 boucles (☆).



7 Les 3 boucles écruées sont ramenées à travers les boucles ☆.

modèle 34 Photo p. 22



8 Répéter les étapes 3 à 7.

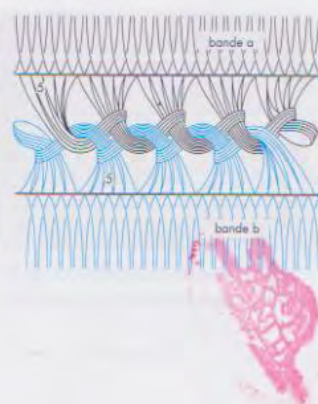

Boucles coulées de la bande a



1 Piquer le crochet dans 5 boucles (a). Le piquer dans les 5 boucles suivantes et les ramener.



2 Répéter l'étape 1. Placer l'anneau marqueur dans les dernières boucles coulées.

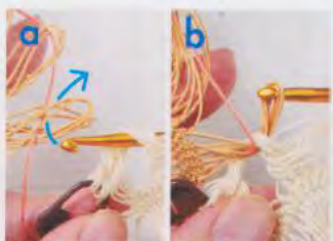

3 Piquer le crochet dans les boucles écruées de droite à gauche (a). Ramener 5 boucles marron à travers les boucles écruées (b).



4 Enlever les boucles marron du crochet et les tenir avec le pouce. Piquer le crochet dans les boucles écruées suivantes par l'arrière. Le piquer dans les boucles marron tenues avec le pouce et les 5 boucles marron suivantes (☆).



5 Ramener les 5 boucles marron (☆) par les boucles écruées et marron.



6 Répéter les étapes 4 et 5.

Points clés Assemblage des bandes

modèle 37 Photo p. 23

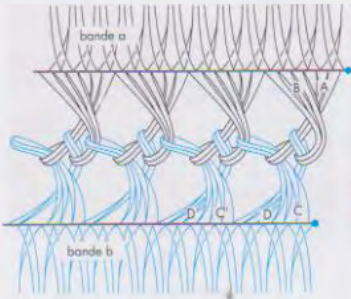

1 Piquer le crochet dans 3 boucles B de la bande a (écru).

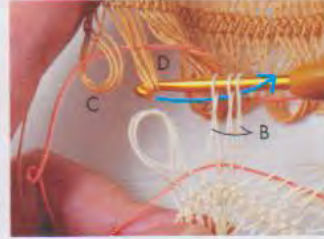

2 Piquer le crochet dans les 3 boucles D de la bande b (marron).

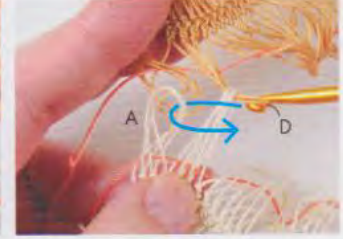

3 Ramener les boucles D à travers les boucles B (voir la flèche de l'étape 2).



4 Ramener les boucles A en suivant la flèche de l'étape 3.



5 Ramener les boucles C à travers les boucles A en suivant la flèche de l'étape 4.



6 Piquer le crochet dans les boucles B et les ramener.



7 Répéter les étapes 2 à 6.

modèle 38 Photo p. 23

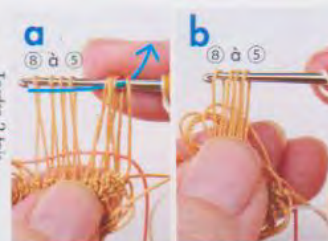
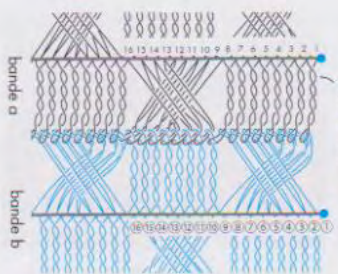

1 Piquer le crochet dans 8 boucles de la bande marron b (a). Ramener les 4 boucles (5 à 8) (b).

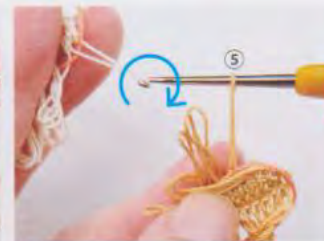

2 Enlever les 4 boucles du crochet. Piquer le crochet dans la boucle 5 de la bande b, puis dans la boucle 1 de la bande a.

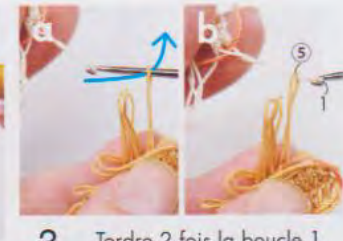

3 Tordre 2 fois la boucle 1, dans le sens de la flèche (a). La ramener à travers la boucle 5 (b).

Points clés Assemblage des bandes

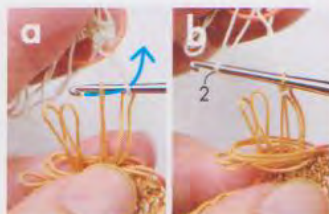

4 Piquer le crochet dans la boucle ⑥ de la bande b (a) et la ramener. Piquer le crochet dans la boucle 2 de la bande a (b).

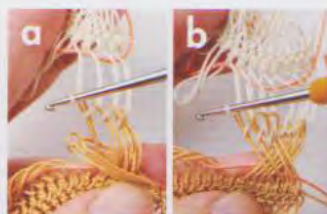

5 Répéter les étapes 1 à 4 pour assembler les boucles ⑤ à ⑧ de la bande b et les boucles 1 à 4 de la bande a (a). Assembler les boucles ① à ④ de la bande b et les boucles 5 à 8 de la bande a de la même manière (b).

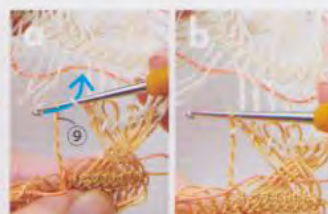

6 Piquer le crochet dans la boucle ⑨ de la bande b. La tordre 2 fois (a), puis la ramener (b).



7 Prendre les boucles 9 à 16 de la bande a en piquant le crochet en suivant la flèche.



8 8 boucles sont sur le crochet.



9 Ramener les boucles 13 à 16 par les boucles 9 à 12 en suivant la flèche de l'étape 8.

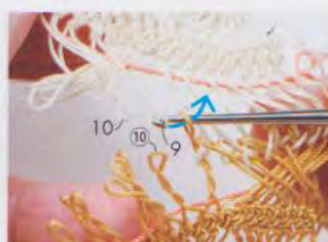

10 Enlever les boucles 9 à 12 du crochet. Repiquer le crochet dans la boucle 9 et la ramener par la boucle ⑩.



11 Répéter « Tordre 2 fois la boucle de la bande b, puis la ramener par la boucle de la bande a (voir l'étape 6) » pour assembler les boucles 13 à 16 de la bande a et les boucles ⑨ à ⑫ de la bande b.



12 Les boucles 13 à 16 de la bande a et les boucles ⑨ à ⑫ de la bande b sont assemblées.



13 Répéter « piquer le crochet dans la boucle de la bande a et la ramener (voir l'étape 10) » pour assembler les boucles 9 à 12 de la bande a et les boucles ⑬ à ⑯ de la bande b.



14 1 motif est réalisé.



15 Répéter les étapes 1 à 14.

Points clés Assemblage des bandes

modèle 35 Photo p. 22

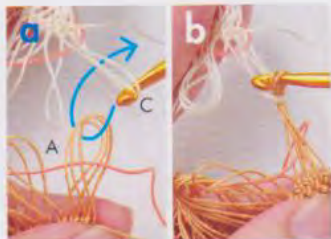
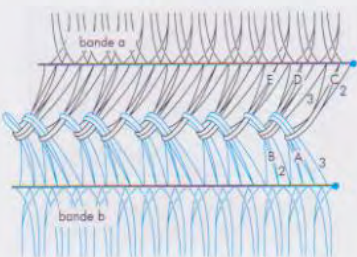

1 Piquer le crochet dans les 2 boucles C de la bande écru a (a). Ramener les 3 boucles A de la bande marron b (b).

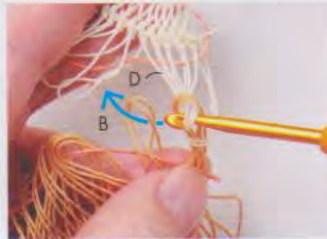

2 Ramener les 3 boucles D de la bande a à travers les boucles A de la bande b.



3 Piquer le crochet dans les 2 boucles B de la bande b (flèche de l'étape 2). Les ramener par les boucles D de la bande a.

modèle 39 Photo p. 23



4 Répéter les étapes 1 à 3.

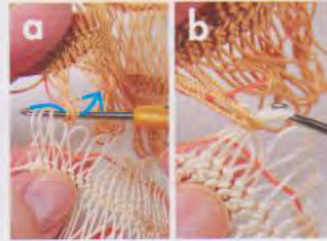
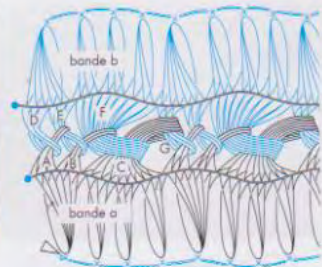

1 Piquer le crochet dans les 3 boucles D de la bande b (a). Ramener les 3 boucles A de la bande a (b).

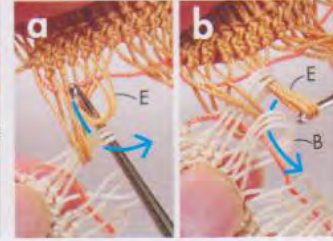

2 Piquer le crochet dans les boucles E (a) et les ramener (b).

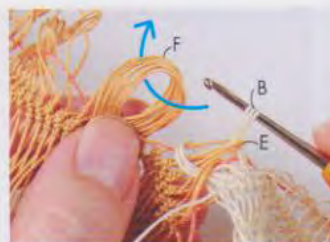

3 Ramener les boucles B à travers les boucles E. Piquer le crochet dans les boucles F.



4 Ramener les boucles F à travers les boucles B. Piquer le crochet dans les boucles C.



5 Ramener les boucles C à travers les boucles F.



6 Piquer le crochet dans les boucles G.

Points clés Assemblage des bandes

modèle 36 Photo p. 23



7 Ramener les boucles G à travers les boucles C.



8 Répéter les étapes 1 à 7.

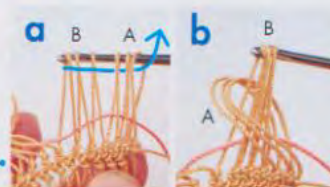
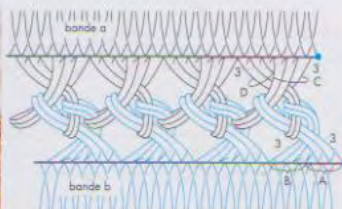

1 Piquer le crochet dans les 3 boucles A et les 3 boucles B de la bande marron b (a). Ramener les boucles B à travers les boucles A (b).

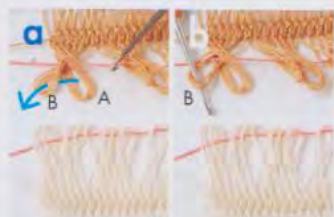

2 Enlever les boucles B du crochet (a). Repiquer le crochet dans les boucles B en suivant la flèche. Les boucles B sont détordues (b).

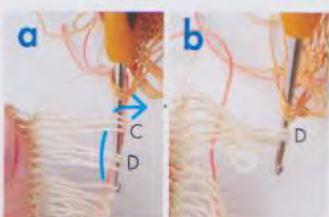

3 Piquer le crochet dans les 3 boucles C et les 3 boucles D de la bande écrue a (a) et ramener les boucles D (b).

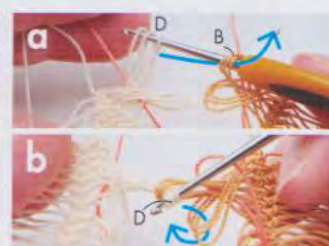

4 Repiquer le crochet dans les boucles D en suivant l'étape 2 (a). Les ramener à travers les boucles B (b).

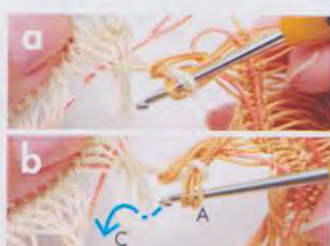

5 Piquer le crochet dans les boucles A en suivant la flèche de l'étape 4-b (a). Repiquer le crochet dans les boucles D, puis les ramener à travers les boucles D (b).



6 Piquer le crochet dans les boucles C en suivant la flèche de l'étape 5. Ramener les boucles A.

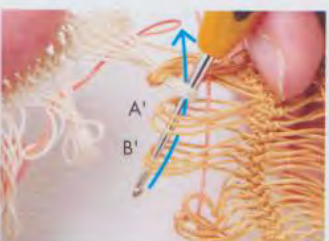

7 Repiquer le crochet dans les boucles C en suivant l'étape 2. Piquer le crochet dans les boucles A' et B'.



8 Ramener les boucles B' à travers les boucles C en suivant la flèche de l'étape 7. 1 motif est réalisé.



9 Répéter les étapes 2 à 8.

Motifs

Après les bandes et les bordures qui les transforment en jolis galans, abords à présent les motifs circulaires, que l'on crée simplement en assemblant les extrémités des bandes. Vous allez pouvoir enrichir votre gamme de splendides étoiles, fleurs et cœurs.



40

40 bande de 3 cm de large
1 m. serrée avec 1 brin.
54 boucles

✕ 1^{re} t. de la bordure =
Crocheter entre les boucles.

Passer le fil et resserrer
le centre (voir p. 35).

ø 9,5 cm

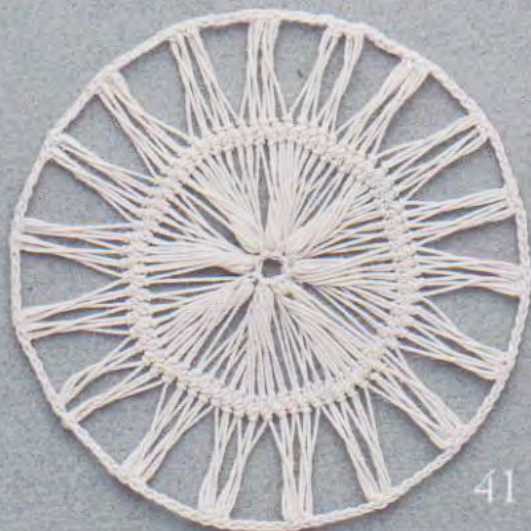

41

41 bande de 4 cm de large
1 m. serrée avec 1 brin
72 boucles

Crocheter les m. au centre
pour resserrer (voir p. 34).

ø 9,8 cm

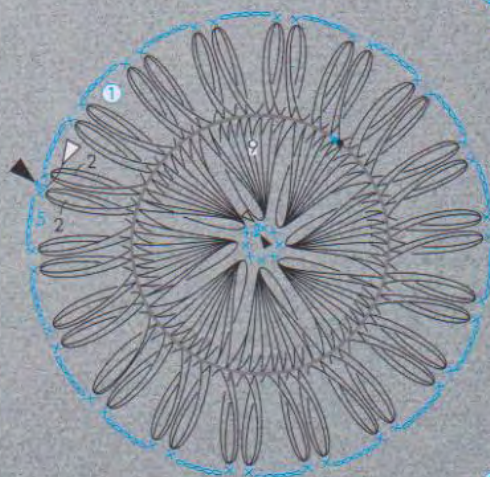

42

42 bande de 3 cm de large
1 m. serrée avec 1 brin
60 boucles

✕ Passer la boucle a dans
la boucle b.
Passer le fil et resserrer
le centre (voir p. 35).

ø 11 cm

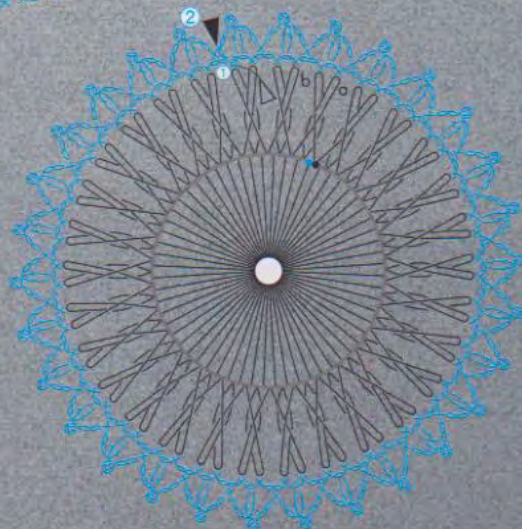

43 bande de 3 cm de large
1 m. serrée avec 1 brin
60 boucles

Crocheter les m. au centre
pour resserrer (voir p. 34).

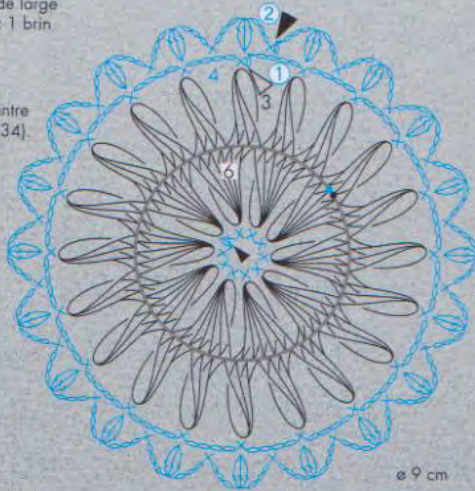

ø 9 cm



43

44 bande de 3 cm de large
1 m. serrée avec 1 brin
60 boucles.

Passer le fil et
resserrer le centre
(voir p. 35).

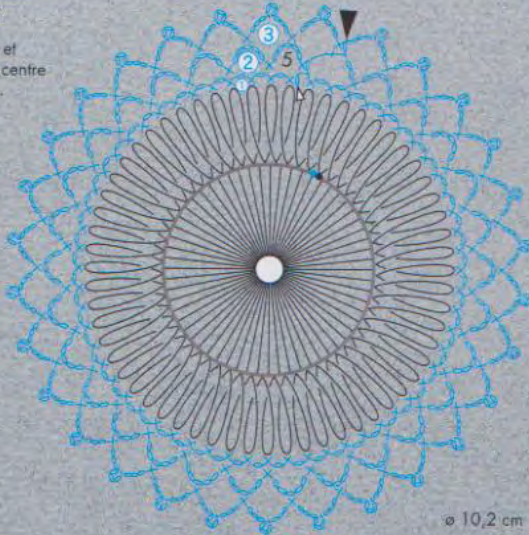

ø 10,2 cm



44

45 bande de 4 cm de large
1 m. serrée avec 1 brin
64 boucles

Passer le fil et
resserrer le centre
(voir p. 35).

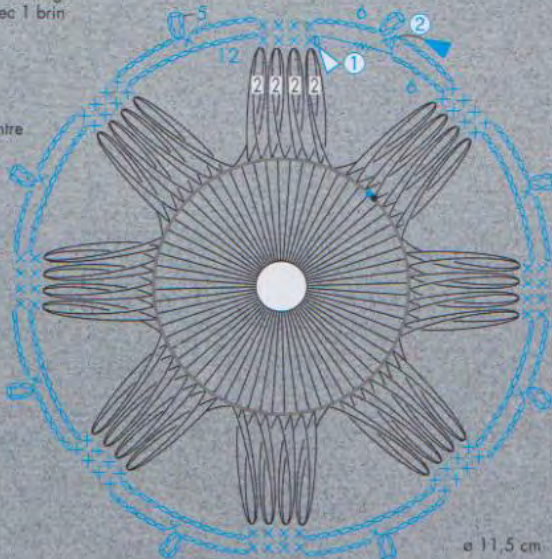

ø 11,5 cm

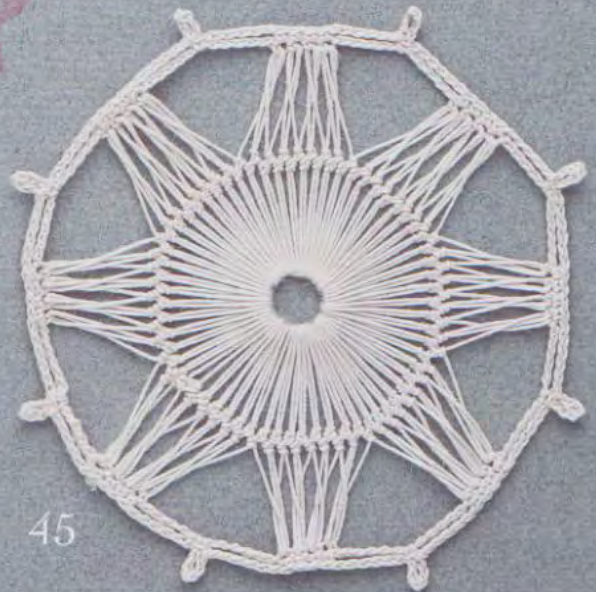

45

Motifs



46

46 bande de 2 cm de large
1 m. serrée avec 1 brin
70 boucles

ø 8 cm

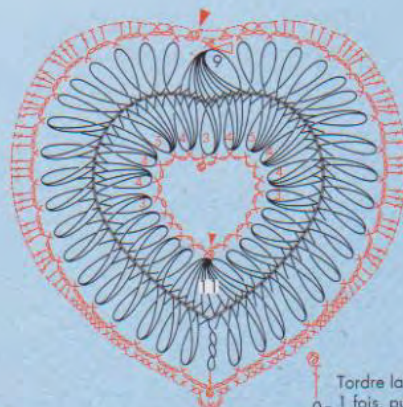

Tordre la boucle
1 fois, puis
crocheter
1 bride.



47



47 bande de 4 cm de large
1 m. serrée avec 1 brin
60 boucles

* Longueur des boucles
1 cm (centre) / 2 cm (extérieur)

▲ = picot de 1 m. air

ø 9,8 cm



48

48 bande de 4 cm de large (6 boucles),
de 3 cm de large (4 boucles)
(Voir p. 21.)
1 m. serrée avec 1 brin
60 boucles

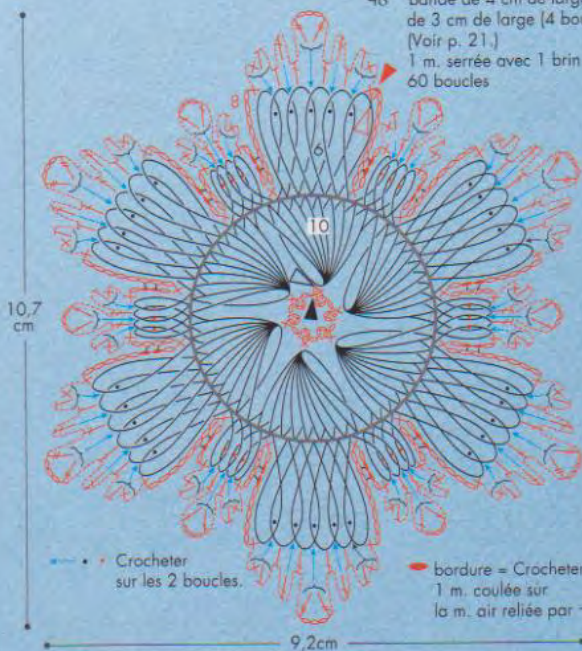

● Crocheter
sur les 2 boucles.

▲ bordure = Crocheter
1 m. coulée sur
la m. air reliée par —



49

49 bande de 2 cm de large (boucles intérieures = 0,8 cm) 1 m. serrée avec 1 brin 25 boucles

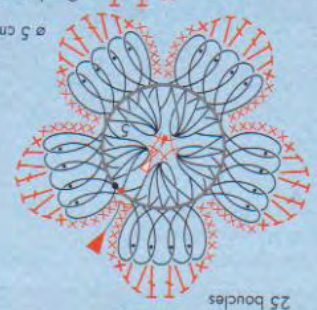

Prendre les 2 brins de la 2^e m. serrée et crocheter les m. couvées.



50

50 bande de 2 cm de large (boucles intérieures = 1,2 cm) 1 m. serrée avec 1 brin 36 boucles

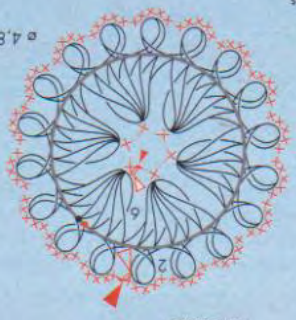

Prendre les 2 brins de la 2^e m. serrée et crocheter les m. couvées.



52

52 bande de 2 cm de large 1 m. serrée avec 1 brin 18 boucles

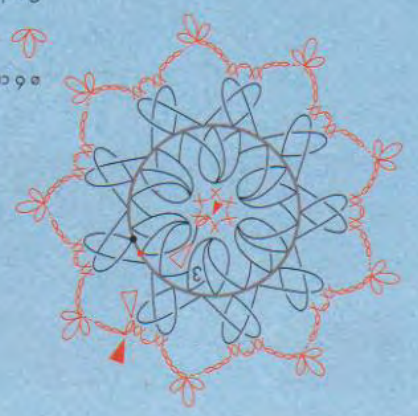

Crocheter la m. couvée sur cette m. air.



53

53 bande de 2 cm de large 1 m. serrée avec 1 brin 30 boucles

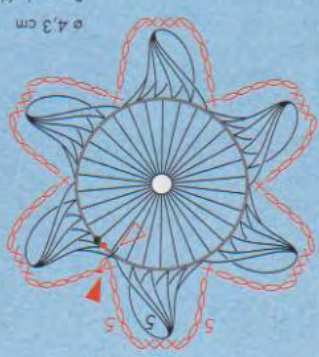

Passer le fil et resserrer le centre (voir p. 34).

Modèles 52 et 54 : crocheter les m. au centre pour resserrer (voir p. 34).



51

51 bande de 2 cm de large (boucles intérieures = 0,8 cm) 1 m. serrée avec 1 brin 30 boucles

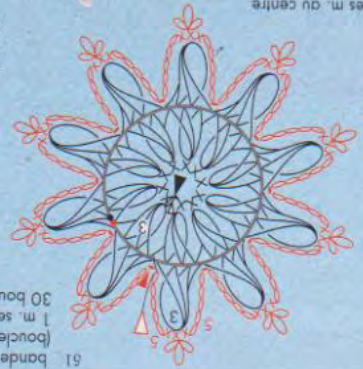

Prendre les 2 brins de la 2^e m. serrée et crocheter les m. couvées.

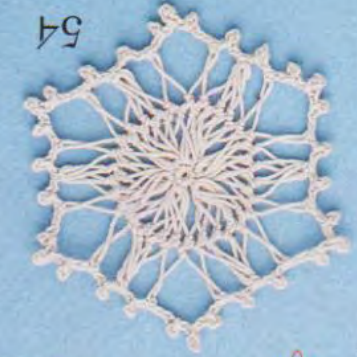

54

54 bande de 2 cm de large 1 m. serrée avec 1 brin 30 boucles

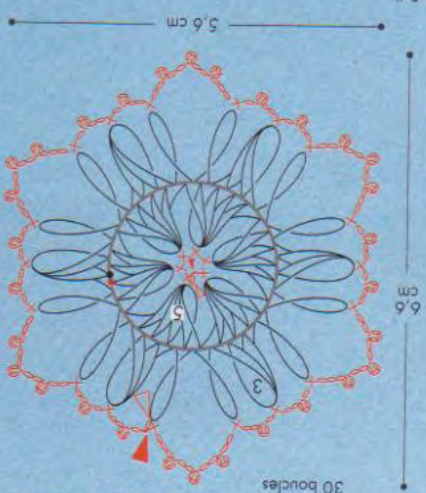

Passer le fil et resserrer le centre (voir p. 34).

Points clés Réalisation des motifs ronds

modèle 41 Photo p. 30

Assemblage de la bande en rond ★ Assembler les extrémités de la bande.

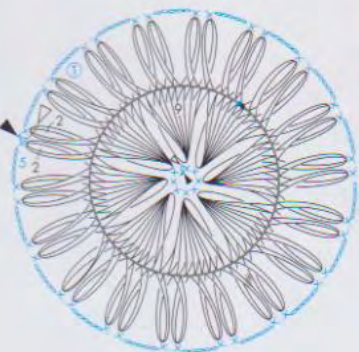

1 Enfiler l'extrémité du fil du début sur une aig. à repriser. La piquer dans la m. de l'extrémité (a).



2 Piquer l'aig. à repriser dans la m. indiquée sur la photo de l'étape 1-b.

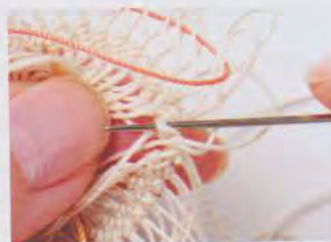

3 Piquer l'aig. dans la m. indiquée sur la photo de l'étape 2.

Assemblage du centre (crocheté en resserrant)



4 Piquer l'aig. dans 3 ou 4 brins obliques. Couper le fil au ras de la m.



5 Pour éviter que la ligne d'assemblage soit trop visible (☆), piquer le crochet dans 9 boucles en plaçant cette partie vers le milieu.



6 Attacher le fil.



7 Crocheter 1 m. air de substitution et 1 m. serrée.

Bordure



8 Piquer le crochet dans les 9 boucles suivantes. Crocheter 1 m. serrée.



9 Les 72 boucles sont assemblées, 9 par 9, par les m. serrées.

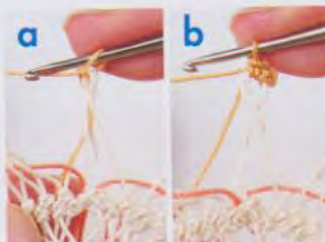

10 Prendre 2 boucles de chaque côté des m. assemblées. Attacher le fil (a). Crocheter 1 m. air de substitution et 1 m. serrée (b).



11 Crocheter 5 m. air.

Points clés Bordure



12 Crocheter 1 m. serrée sur les 2 boucles suivantes. Répéter encore une fois.



13 Répéter les étapes 11 et 12. Crocheter 1 m. serrée sur les 2 dernières boucles.



14 Crocheter 1 m. coulée pour fermer en rond.



15 L'assemblage du centre et la bordure sont terminés.

Arrêt du fil de la maille en l'air

Finition



16 Passer l'extrémité du fil dans 2 ou 3 m. air en prenant le brin arrière. Couper le fil au ras de la m.



1 Poser l'endroit de l'ouvrage sur la table à repasser. Épingler le centre et le contour extérieur.



2 Repasser à la vapeur. Laisser refroidir, puis enlever les épingles.



1 Commencer à passer le fil auxiliaire à l'écart des m. assemblées (☆).



2 Enfiler l'extrémité du fil ★ sur une aig. à repriser. Piquer l'aig. 2 fois dans les boucles.



3 Tirer doucement l'extrémité du fil pour éviter de déformer les boucles.



4 Nouer les extrémités du fil.



5 Piquer l'aig. dans le centre, puis couper le fil.

modèle 42 Photo p. 30

Assemblage du centre (avec un fil auxiliaire)

Accessoires de mode et autres belles idées



Marque-pages dentelle

Dotés d'un cordon noué en tresse zigzag, les galons n° 16 et 17 se transforment en accessoires raffinés pour lectrices insatiables.

Explications : p. 48 Points clés : p. 44



Bracelets évanescents

Offrez-vous un bijou de dentelle sublime de délicatesse, en troquant le fil de coton des galons n° 14 et 18 contre des fils métallisés argent ou or.

Explications : p. 48



60



Chouchous poids plume

Vaporeux comme de petits nuages de fils et soyeux comme des pétales de fleurs, ces ouvrages feront la joie des coquettes, petites ou grandes.

Explications : p. 49 Points clés : p. 44 et 45



Ceinture rétro chic

Deux lanières de cuir foncé glissées dans les jours d'un galon (modèle n° 22) crocheté avec un magnifique coton égyptien noisette... La simplicité vous va bien !

Explications : p. 60

62



Centre de table & sous-verre « cœur »

Un tendre message à délivrer sans même parler, du bout des doigts, à chaque pause thé.

Explications : p. 60 Points clés : p. 46



63

64

65



Châle pastel

Réminiscence un peu nostalgique d'une élégance révolue, ce vêtement charme autant par ses teintes atténuées que par l'association de motifs géométriques, d'arceaux et de galons ondulants.

Explications : p. 50



66

Châle bleu nuit

Vous apprécierez la finesse de ces galons et celle des picots qui permettent de les assembler. Un châle somptueux pour les soirées ou les grandes occasions.

Explications : p. 52

Sac à bandoulière estival

Avec ses rayures aux couleurs de la mer et du soleil, ce petit sac pimpant illuminera vos tenues quand l'été sera venu.

Explications : p. 54 Points clés : p. 46

67



Cabas

Crocheté dans trois couleurs de raphia synthétique, ce modèle fleuri partira sans nul doute avec vous en vacances.

Explications : p. 56 Points clés : p. 46 et 47



68

Points clés Accessoires de mode et autres belles idées

marque-pages 56 Photo p. 36

Réalisation du cordon (tresse zigzag) ★ Fixer le galon sur la table de travail pour faciliter la réalisation.

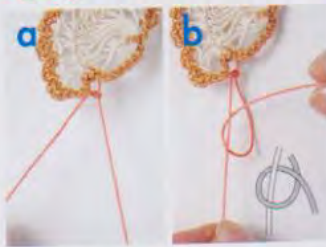
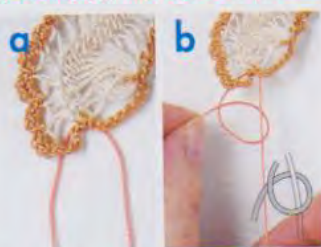

1 Passer 20 cm de fil dans la m. (a). Enrouler le brin gauche autour du brin droit.

2 En tendant le brin droit, tirer le brin gauche (a). Enrouler le brin droit autour du brin gauche (b).

3 En tendant le brin gauche, tirer le brin droit. 1 nœud de la tresse zigzag est réalisé.

4 Répéter 10 fois les étapes 1 et 2.

chouchou 59 Photo p. 37

Passage de l'élastique plat

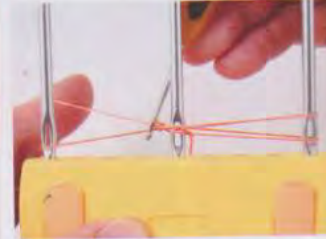
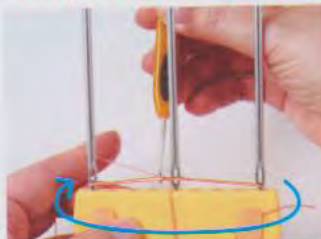

1 Régler la largeur de la fourche sur 8 cm. Crocheter 1 m. serrée avec 2 brins à gauche de la branche centrale. Tourner la fourche dans le sens des aiguilles d'une montre.

2 Crocheter 1 m. serrée avec 2 brins à gauche de la branche centrale. Tourner la fourche dans le sens des aiguilles d'une montre.

3 Crocheter 1 m. serrée avec 2 brins à gauche de la branche centrale. Tourner la fourche dans le sens des aiguilles d'une montre.

4 Répéter les étapes 2 et 3 pour réaliser 10 boucles. Placer l'anneau marqueur dans la m. du centre.

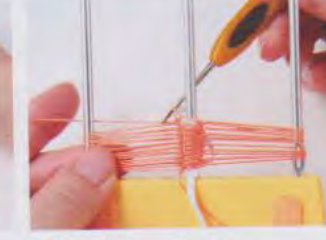
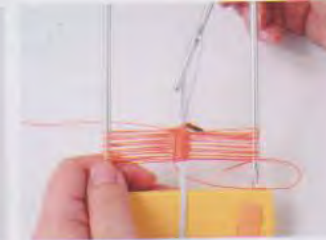

5 Passer l'élastique plat dans le trou de la branche centrale.

6 Enlever la branche centrale pour passer l'élastique entre les m.

7 Repiquer la branche centrale en plaçant la bande devant elle.

8 Enlever l'anneau marqueur. Reprendre la m. avec le crochet. Tourner la fourche dans le sens des aiguilles d'une montre. Crocheter 1 m. serrée avec 2 brins.

Points clés Accessoires de mode et autres belles idées

Assemblage du début et de la fin de la bande

Bordure

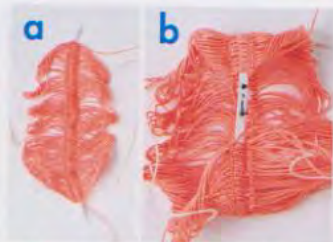

9 Répéter les étapes 4 à 8 pour passer l'élastique sur les 70 boucles (a). Faire chevaucher les extrémités de l'élastique sur 1 cm, puis coudre (b).



10 Enfiler l'extrémité du fil du début sur une aig. à repriser. Piquer l'aig. dans la dernière m.



11 Passer l'extrémité du fil dans les m. sur 1 à 2 cm. Couper le fil.



1 Attacher le fil sur la boucle 1.



2 Crocheter 1 m. serrée et 3 m. air.



3 Sauter 1 boucle. Crocheter 2 m. serrées et 3 m. air sur la boucle 3.



4 Répéter l'étape 3. Crocheter les 3 m. air de la dernière boucle, puis 1 m. serrée sur la boucle du début.



5 Le 1^{er} t. de la bordure est crochété toutes les 2 boucles.

modèle 60 Photo p. 37

Bordure

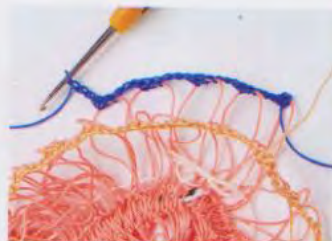

6 Crocheter le 2^e t. de la bordure sur le reste des boucles, en répétant « 2 m. serrées, 3 m. air ». Crocheter la bordure de l'autre bord de la même manière.



1 Attacher le fil sur les 2 boucles arrière. Crocheter 1 m. air de substitution, puis 1 m. serrée, 3 m. air.



2 Piquer le crochet dans les 2 boucles avant. Crocheter 1 m. serrée et 3 m. air.



3 Répéter les étapes 1 et 2 pour crocheter la bordure sur tout le contour.

Centre de table **63** Photo p. 39

Assemblage des motifs

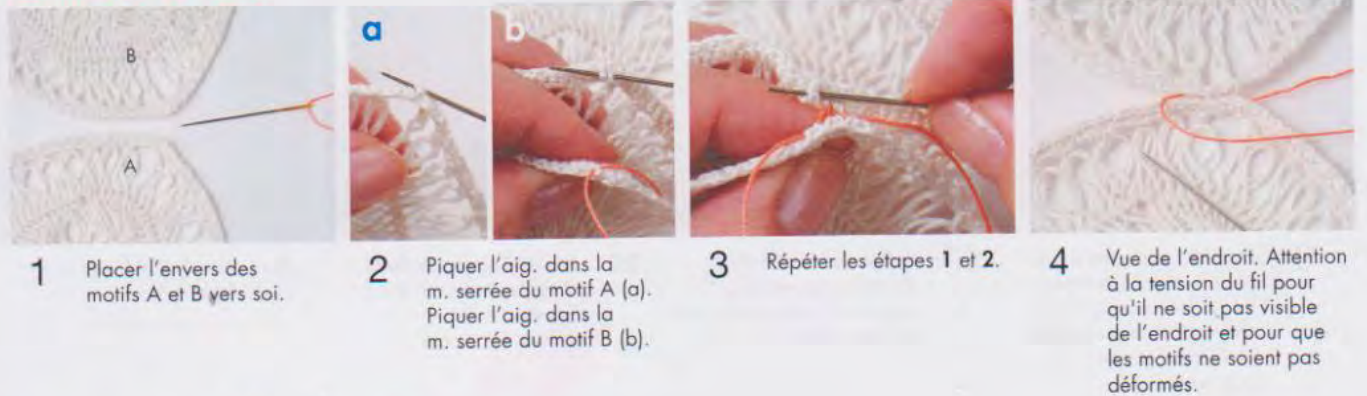

- 1 Placer l'envers des motifs A et B vers soi.
- 2 Piquer l'aig. dans la m. serrée du motif A (a). Piquer l'aig. dans la m. serrée du motif B (b).
- 3 Répéter les étapes 1 et 2.
- 4 Vue de l'endroit. Attention à la tension du fil pour qu'il ne soit pas visible de l'endroit et pour que les motifs ne soient pas déformés.

Sac à bandoulière **67** Photo p. 42

Réalisation d'un bouton en forme de fleur



- 1 Régler la largeur de la fourche sur 2 cm. Crocheter 1 m. serrée à côté de la branche gauche. Réaliser 40 boucles.
- 2 Passer un fil auxiliaire de la même couleur dans les boucles a.
- 3 Tirer le fil auxiliaire pour resserrer.
- 4 Enrouler la bande en tenant le centre (a). Piquer une aig. à reprendre dans le centre en formant une croix pour fixer.

Cabas **68** Photo p. 43

Réalisation du motif carré et de la fleur



- 5 Le bouton en forme de fleur est terminé. Le coudre sur l'ouvrage avec l'extrémité du fil.
- 1 Régler la largeur de la fourche sur 3 cm. Crocheter 1 m. serrée à côté de la branche gauche pour réaliser les boucles de longueur différente (a et b). Réaliser 24 boucles en crochétant 1 m. serrée avec 1 brin.
- 2 Assembler le début et la fin de la bande. Crocheter les m. au centre pour resserrer. Crocheter la bordure pour réaliser le motif carré.
- 3 Crocheter la bande de 12 boucles de la même manière que le motif carré (a). Assembler le début et la fin de la bande en suivant la p. 34 (b).

Points clés Accessoires de mode et autres belles idées

Fixation de la fleur sur le motif carré



4 Sortir le crochet sur l'endroit du motif carré (voir symboles ● de l'étape 2). Le piquer dans les 3 boucles courtes de la fleur, et les ramener.

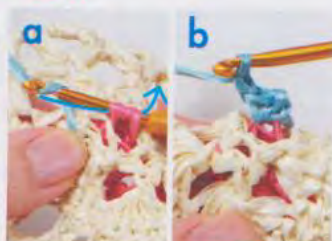

5 Faire 1 jeté avec un autre fil (a) et le ramener. Crocheter 1 m. air de substitution, 1 m. serrée et 1 m. air (b).



6 Répéter 3 fois les étapes 4 et 5 sans m. air de substitution. Crocheter 1 m. coulée sur la 1^{re} m. serrée.



7 La fleur est fixée sur le motif carré.

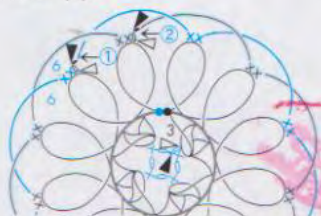

Réalisation de la bordure de la fleur



8 Piquer le crochet dans la boucle tordue 1 fois. Ramener le fil A (a). Faire 1 jeté et ramener le fil (b).



9 Crocheter 1 m. air de substitution et 2 m. serrées.

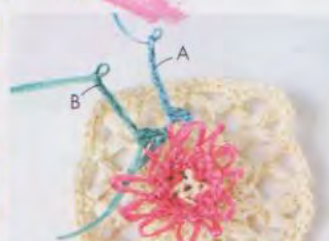

10 Crocheter 6 m. air. Enlever le crochet et laisser la m. en attente. Attacher le fil sur la boucle B en suivant les étapes 8 et 9. Crocheter 2 m. serrées et 6 m. air. Laisser la m. en attente.



11 Piquer le crochet dans les m. A. Rabattre les m. B vers soi. Crocheter 2 m. serrées et 6 m. air sur la boucle suivante. Laisser la m. en attente.



12 Piquer le crochet dans la m. B. Rabattre les m. A vers soi. Crocheter 2 m. serrées et 6 m. air sur la boucle suivante. Laisser la m. en attente.



13 Répéter les étapes 11 et 12. Crocheter 1 m. coulée dans la 1^{re} m. serrée de la bordure A.



14 Piquer le crochet dans la 1^{re} m. serrée de la bordure B par-dessus la bordure A. Crocheter 1 m. coulée.



15 La bordure est terminée.

55 · 56

Marque-pages dentelle

Photo : p. 36
Points clés : p. 44

● Fournitures

55
2 g de cordonnet n° 10 marron rouge
56
2 g de cordonnet n° 10 marron
Pour les 2 modèles
1 fourche
1 crochet n° 1,75

● Dimensions
Voir schémas.

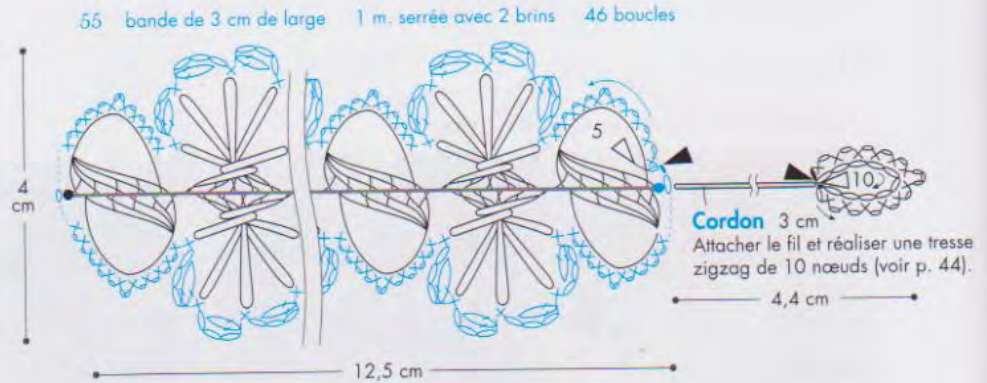

56 bande de 3 cm de large 1 m. serrée avec 1 brin 59 boucles

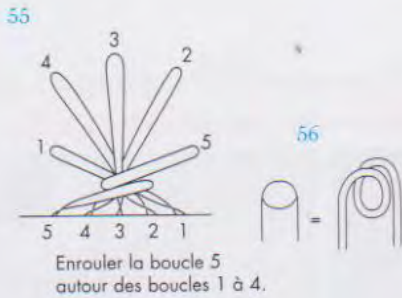
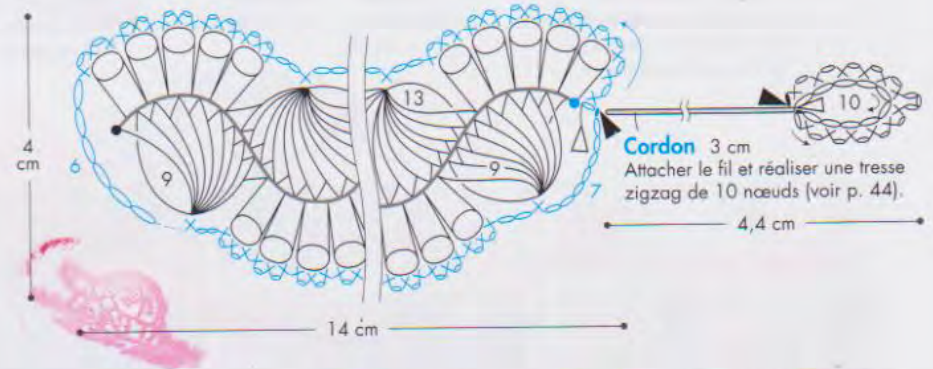

57 · 58

Bracelets évarescents

Photo : p. 36

● Fournitures

57
1 g de fil métallisé n° 30 argenté
58
1 g de fil métallisé n° 30 doré
Pour les 2 modèles
1 fourche
1 crochet n° 1,5
1 fermoir

● Dimensions
Voir schémas.

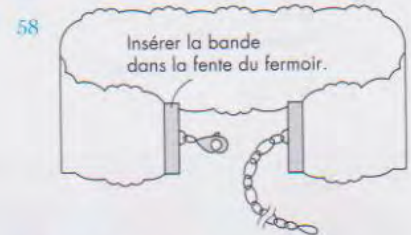

57 bande de 2 cm de large 1 m. serrée avec 1 brin 50 boucles

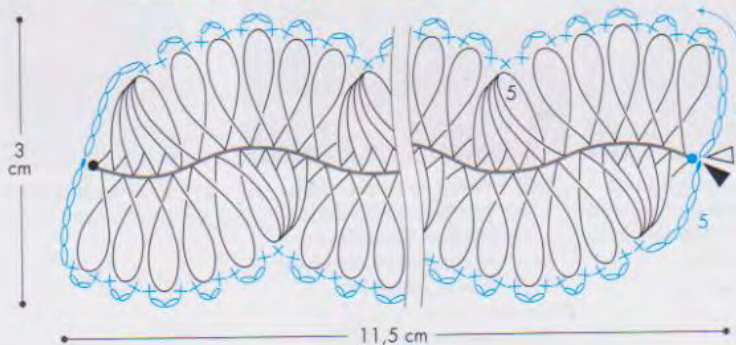

58 bande de 2 cm de large 1 m. serrée avec 1 brin 56 boucles

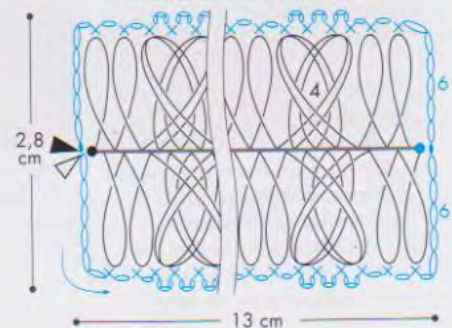

59 • 60 • 61

Chouchous poids plume

Photo : p. 37
Points clés : p. 44

● Fournitures

59

8 g de fil acrylique moyen rose

1 crochet n° 3

60

6 g de coton moyen métallisé bleu foncé

1 crochet n° 2,5

61

6 g de fil polyester moyen argenté

1 crochet n° 3

Pour les 3 modèles

1 fourche

● Réalisation

1. Régler la fourche sur 8 cm de large.
Réaliser la bande en insérant l'élastique plat (voir p. 44).

2. Coudre l'élastique en rond. Assembler les extrémités de la bande.

Modèle 59

Attacher le fil sur la boucle ①. Crocheter 2 m. serrées et 3 m. air sur les boucles ① à ③⑤. Crocheter 2 m. serrées et 3 m. air sur les boucles 1 à 35. Crocheter les m. sur les boucles de l'autre côté de la même manière.

Modèle 60

Plier la bande en 2 envers contre envers. Attacher le fil sur la boucle ①. Crocheter 1 m. serrée et 3 m. air dans l'ordre ① à ⑧⑩.

Modèle 61

Plier la bande en 2 envers contre envers. Passer les boucles A dans les boucles B. Prendre les boucles dans l'ordre a à d. Crocheter 3 m. serrées et 3 m. air sur tout le tour.

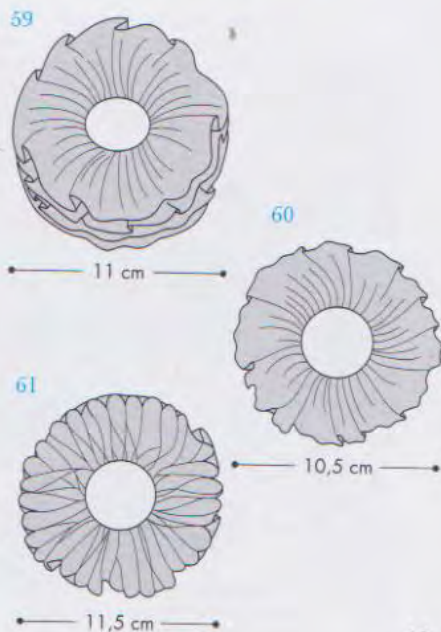
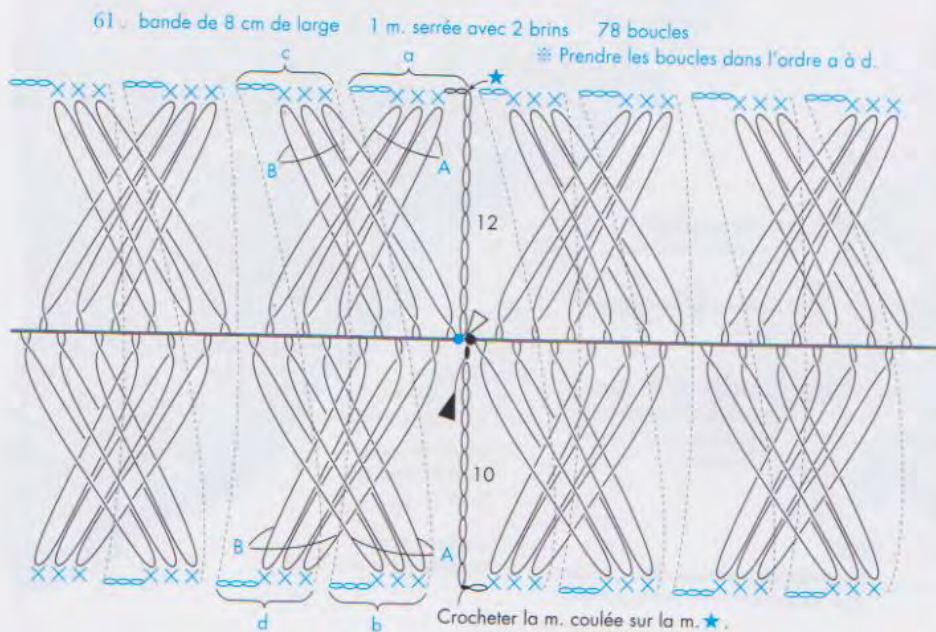
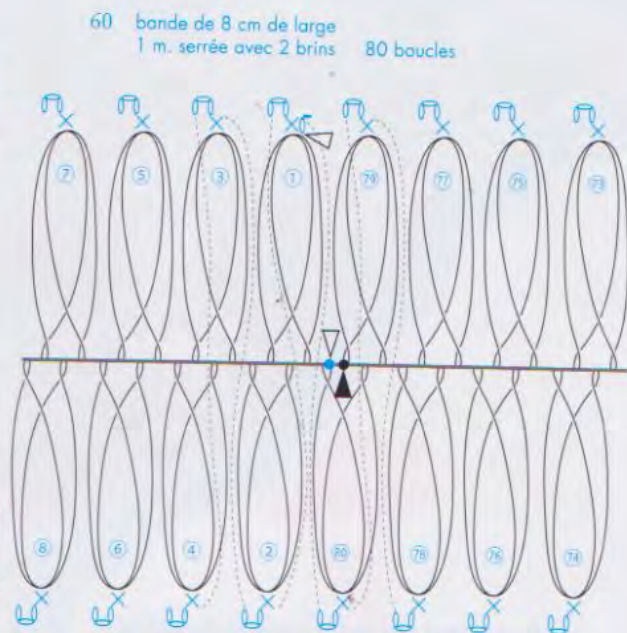
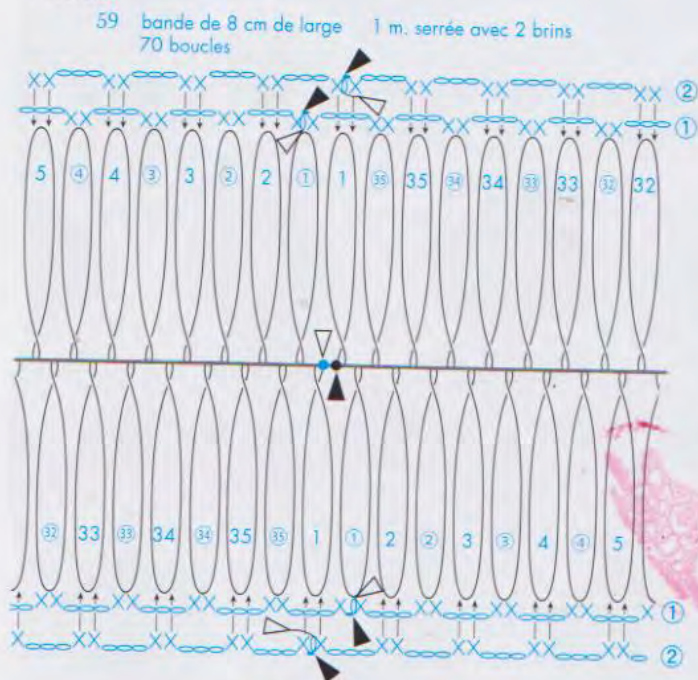

65 Châle pastel

Photo : p. 40

● Fournitures

70 g de coton et lin mélangés épais gris clair
70 g de coton et lin mélangés épais rose foncé
50 g de coton et lin mélangés épais rose clair
1 fourche
1 crochet n° 1,75

● Dimensions

Voir schéma.

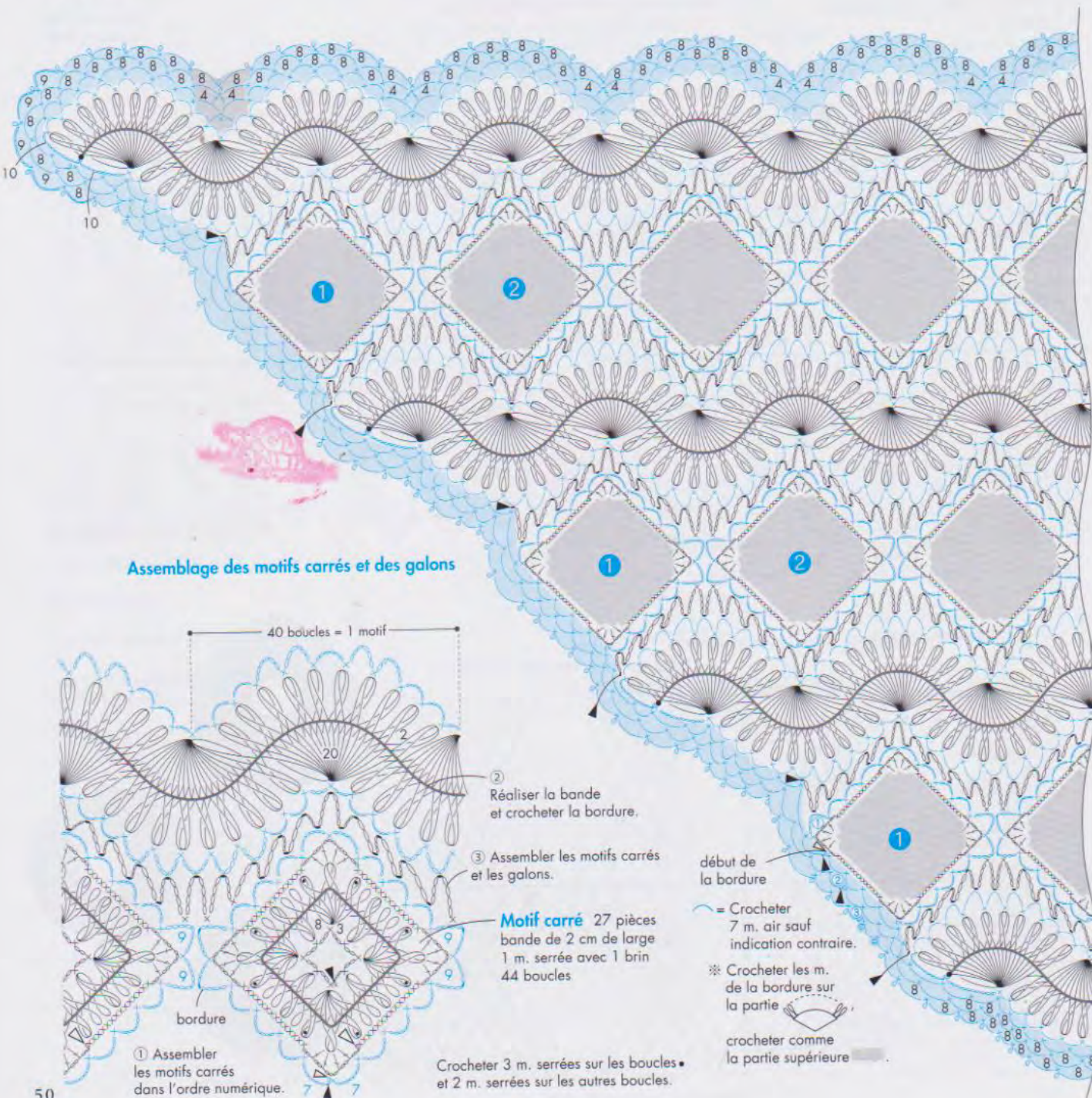

● Réalisation

1. Régler la fourche sur 2 cm de large. Réaliser 27 bandes de 44 boucles en crochétant 1 m. serrée avec 1 brin pour les motifs carrés.
2. Assembler les extrémités de chaque bande de l'étape 1 (voir p. 34). Crocheter la bordure en assemblant dans l'ordre ① à ⑥, ① à ⑨, ① à ⑫.
3. Régler la fourche sur 4 cm de large. Réaliser les bandes ① à ④ avec le nombre de boucles indiqué. Crocheter la bordure.
4. Assembler les galons et les motifs carrés en arceaux avec le fil gris clair.
5. Crocheter les 3 t. de la bordure.

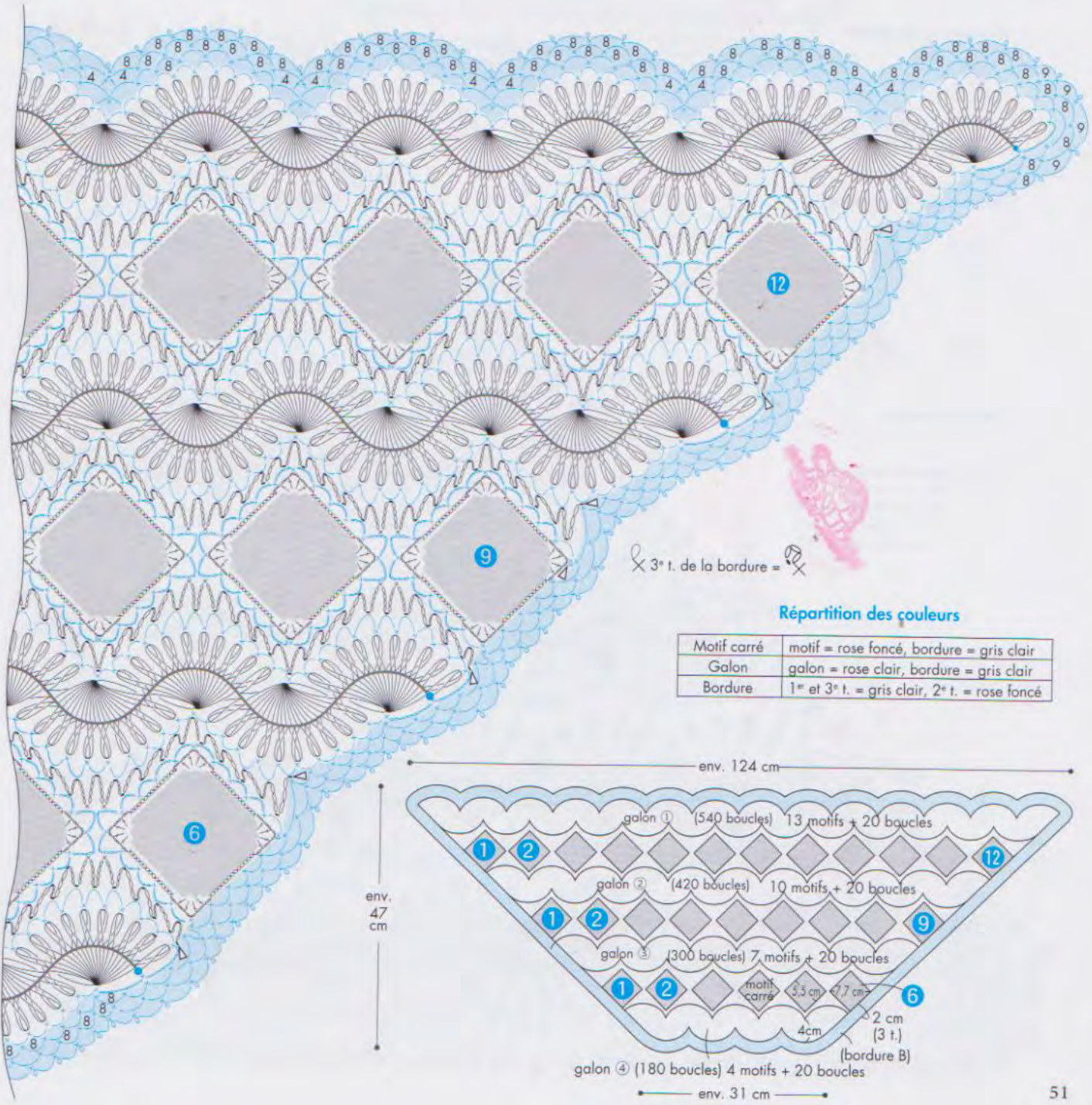

3 t. de la bordure =

Répartition des couleurs

Motif carré	motif = rose foncé, bordure = gris clair
Galon	galon = rose clair, bordure = gris clair
Bordure	1 ^{re} et 3 ^e t. = gris clair, 2 ^e t. = rose foncé

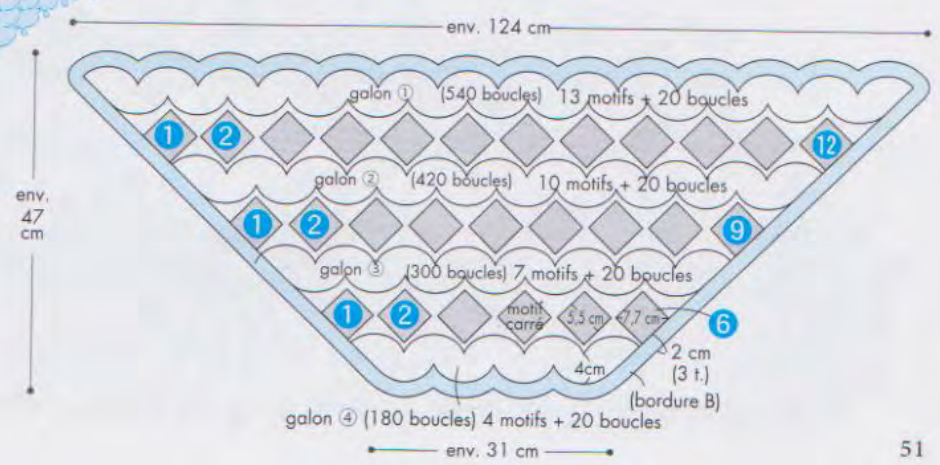

Châle bleu nuit

Photo : p. 41

● Fournitures

160 g de coton et lin mélangés épais bleu foncé

1 fourche

1 crochet n° 1,75

● Dimensions

Voir schéma.

● Réalisation

1. Régler la fourche sur 5 cm de large. Réaliser la bande **1** avec 364 boucles en crochétant 1 m. serrée avec 1 brin (voir p. 13). Enlever la bande sans couper le fil, puis crocheter la bordure.
2. Réaliser les bandes **2** à **6** avec le nombre de boucles indiqué. Pour crocheter la bordure des bandes **2** à **5**, prendre le 2^e picot et crocheter 1 m. coulée.
3. Crocheter la bordure de la bande **6** et continuer à crocheter les 2 t. de la bordure.

Réalisation des picots

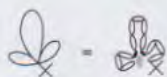

Prendre 2 brins de la m. serrée pour crocheter les m. coulées.

Assemblage des galons

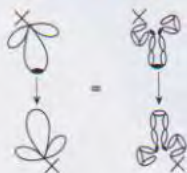

Prendre le picot de 5 m. air et crocheter 1 m. coulée.

Boucle fantaisie



Piquer le crochet dans la boucle. La tordre 1 fois dans le sens des aiguilles d'une montre. Crocheter 1 m. serrée (voir p. 20).

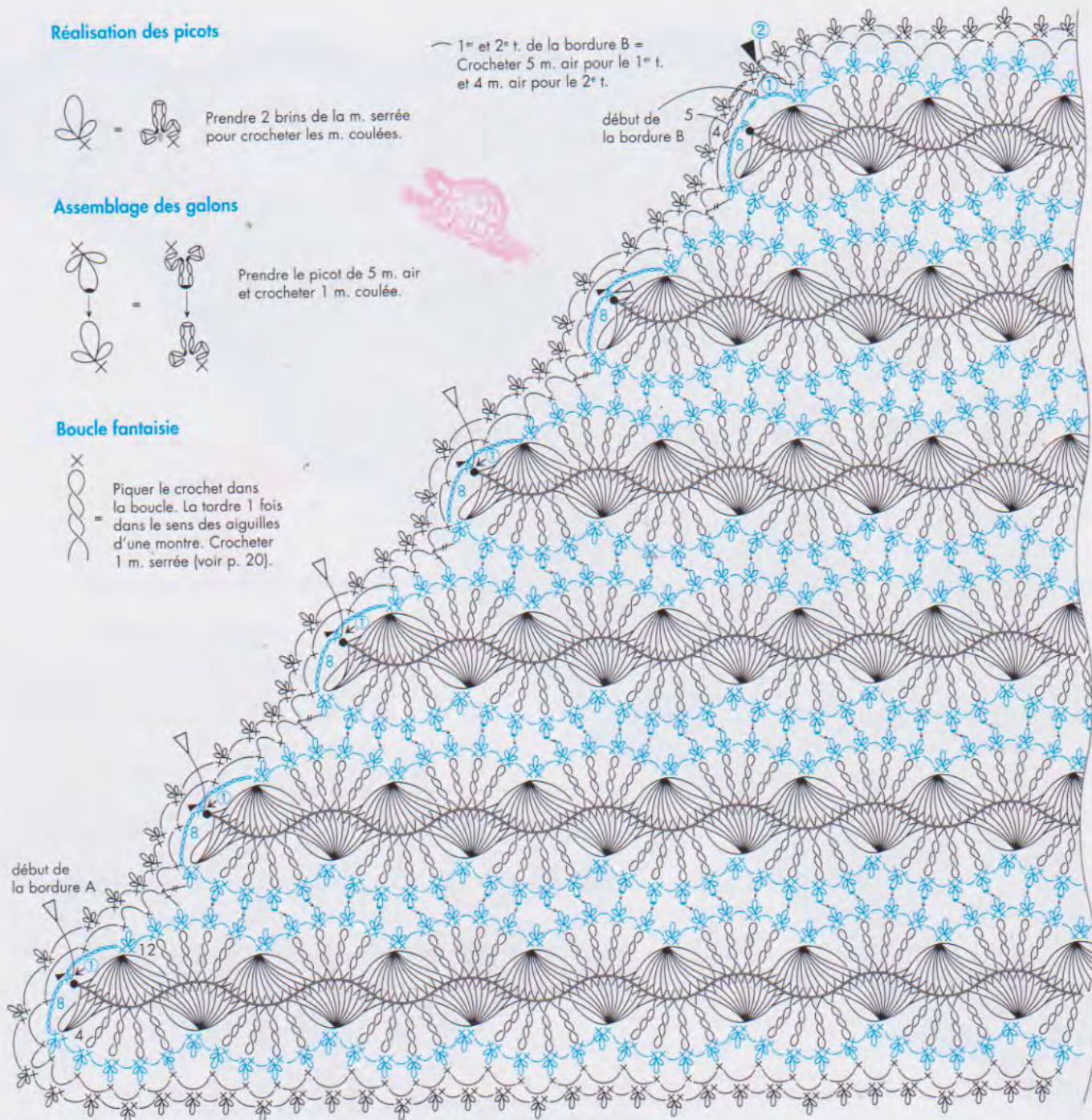

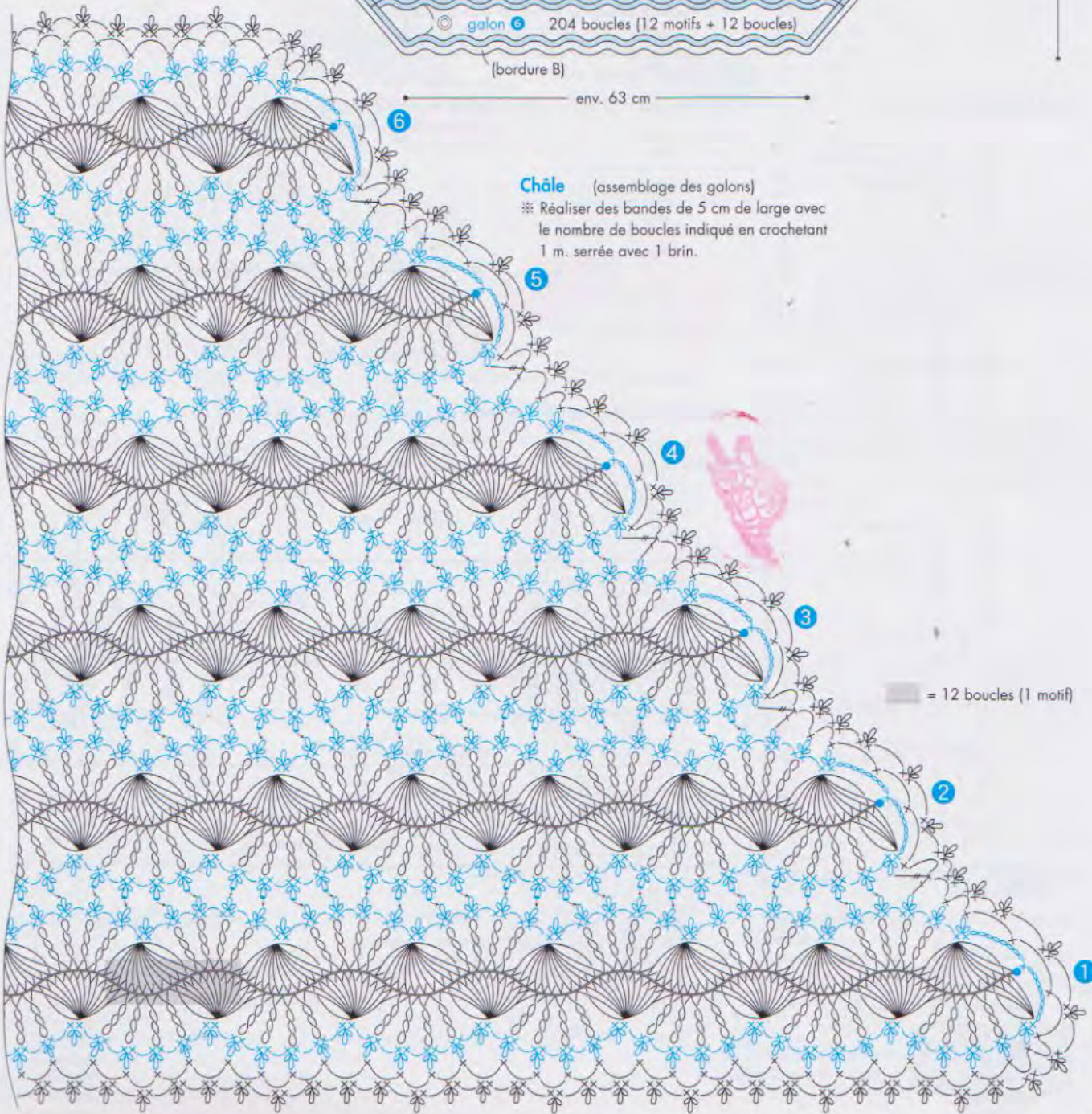
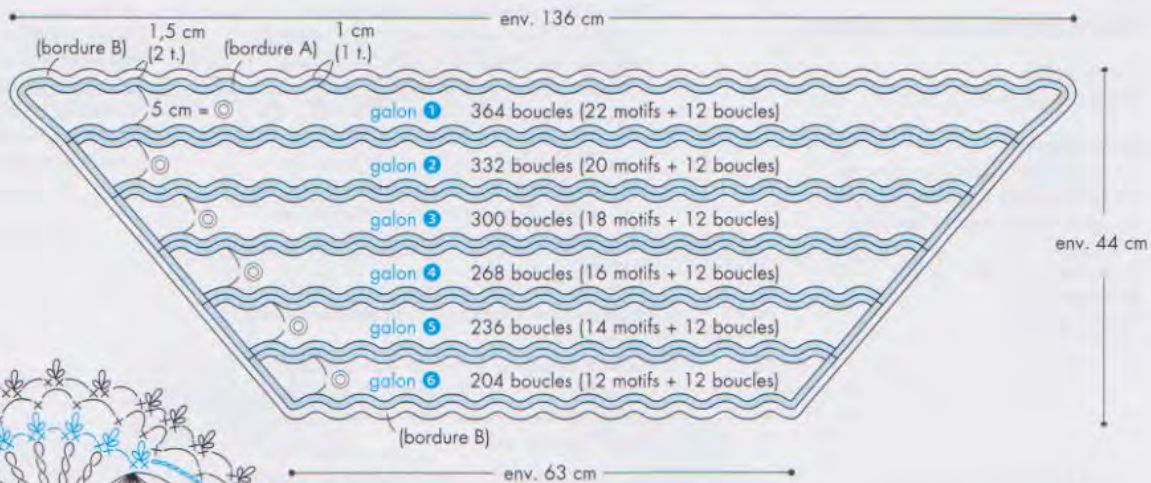

Sac à bandoulière estival

Photo : p. 42

Points clés : p. 16

● Fournitures

60 g de raphia synthétique écru
20 g de raphia synthétique jaune
20 g de raphia synthétique bleu
1 fourche
2 crochets n° 3 et n° 3,5

● Dimensions

Voir schéma.

● Réalisation

- Réaliser des bandes de 51 boucles en crochetant 1 m. serrée avec 1 brin pour le corps du sac. Préparer 6 bandes écruées, 2 bandes bleues et 2 bandes jaunes. Assembler les bandes dans l'ordre ① à ④.
- Faire une chaîn. de base de 6 m. air pour le soufflet/fond/anse. Passer le fil sur la branche droite de la fourche, puis crochetet 1 m. serrée. À partir du 2^e rg, réaliser les boucles en tournant la fourche (voir ci-dessous). Placer les bords ★ endroit contre endroit. Assembler en crochetant 6 m. coulées avec le crochet n° 3,5.
- Réaliser la bande écruée de 40 boucles en crochetant 1 m. serrée avec 1 brin pour le bouton en fleur. Assembler en suivant les explications p. 46.

- Réaliser la bride, le cordon et le support du bouton.
- Placer le soufflet/fond et le corps du sac endroit contre endroit. Assembler les boucles en m. serrées.
- Assembler les boucles de l'anse en suivant le schéma. Coudre le support du bouton, le bouton en fleur, la bride et le cordon.

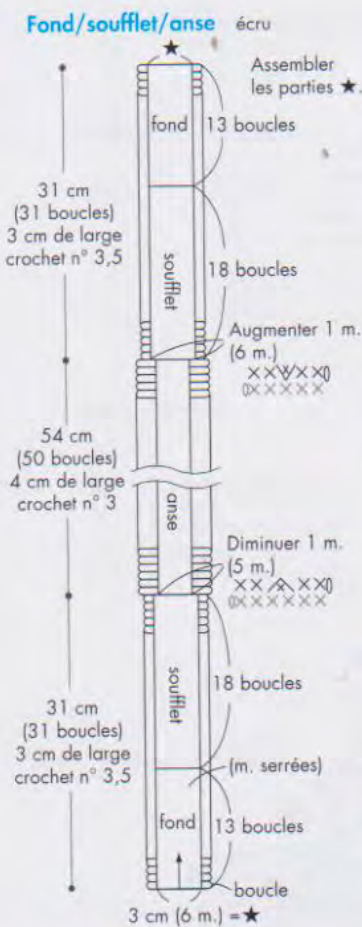

Corps du sac 2 fois

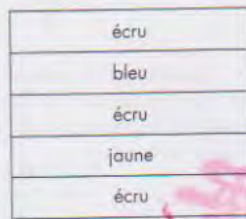

Bande du corps du sac

6 bandes écruées, 2 bandes bleues, 2 bandes jaunes
6 cm de large 1 m. serrée avec 1 brin 51 boucles

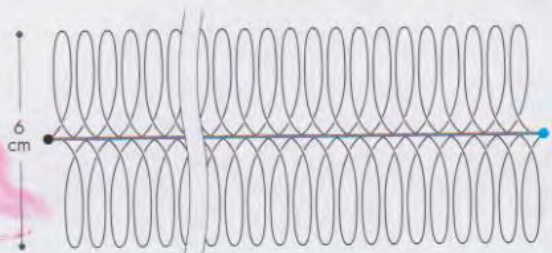

Assemblage des bandes du corps du sac crochet n° 3,5

— = écru — = jaune — = bleu ※ Assembler les bandes dans l'ordre ① à ④ (voir modèle 55 p. 28).

bande de 6 cm de large 1 m. serrée avec 1 brin 51 boucles

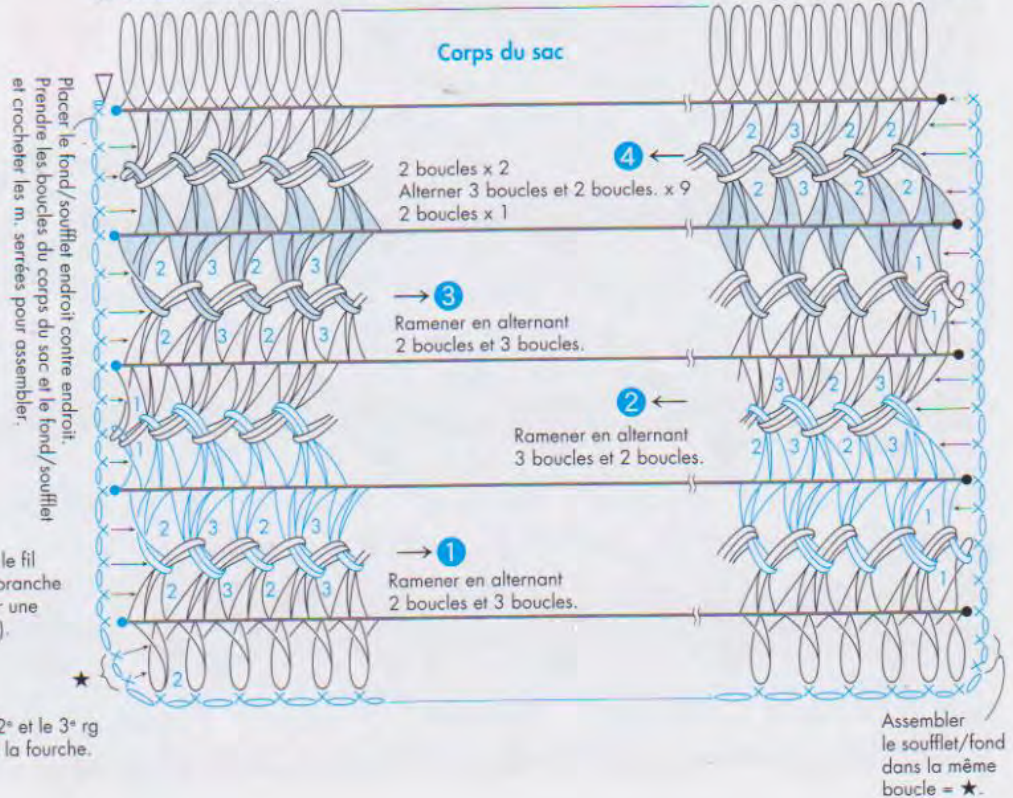

Début du fond/soufflet/anse

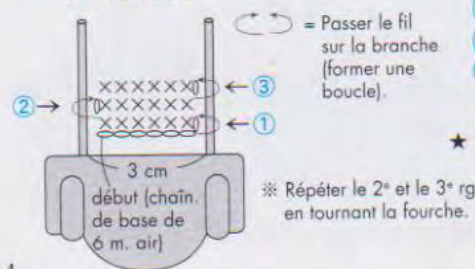

Bouton en fleur écreu, 1 fois
bande de 2 cm de large 1 m. serrée avec 1 brin 40 boucles



Support du bouton

※ Coudre à l'emplacement du bouton sur l'envers du corps du sac.
écreu, crochet n° 3,5

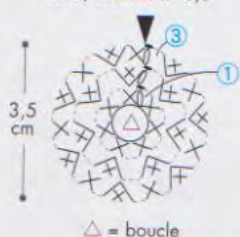

△ = boucle

Bride

Réaliser 2 tresses de 22 cm. Les plier en 2 et les coudre.

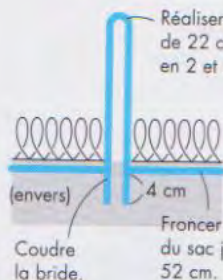

Froncer l'ouverture du sac jusqu'à obtenir 52 cm.
Coudre le cordon.

Cordon

Tresser env. 55 cm avec le fil écreu.

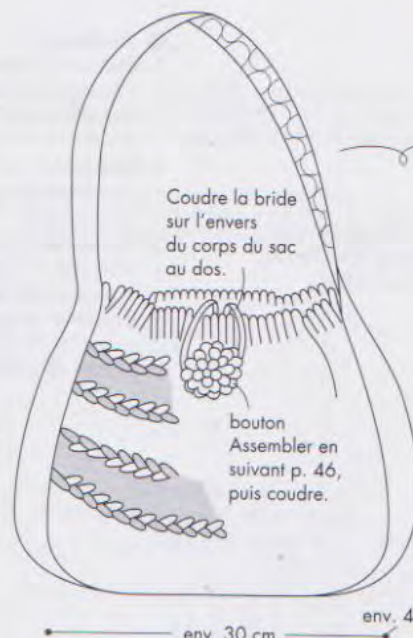

Coudre la bride sur l'envers du corps du sac au dos.

bouton
Assembler en suivant p. 46, puis coudre.

Assemblage de l'anse

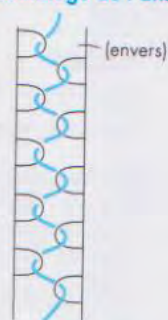

Passer le fil auxiliaire dans les boucles sur l'envers de l'anse.

1·2·3·4·5·6·7·8

Photos : p. 4 (1 à 4), p. 5 (5 à 8)

Fournitures

Un peu de Cébélia n° 10 DMC gris beige (3033)
1 fourche
1 crochet n° 1,5

9·10·11·12·13

Photo : p. 6

Fournitures

Un peu de Cébélia n° 10 DMC gris beige (3033)
1 fourche
1 crochet n° 1,5

**14·15·16·17·18·19
20·21·22·23**

Photos : p. 7 (14 à 18), p. 8 (19 à 23)

Fournitures

Un peu de Cébélia n° 10 DMC écreu (ÉCRU)
Un peu de Cébélia n° 10 DMC gris marron (842)
1 fourche
1 crochet n° 1,5

**24·25·26·27·28·29
30·31**

Photos : p. 9 (24 à 27), p. 10 et 11 (28 à 31)

Fournitures

24 à 27
Un peu de Cébélia n° 10 DMC écreu (ÉCRU)
Un peu de Cébélia n° 10 DMC gris marron (842)
28
4 g de Cébélia n° 10 DMC crème (712)
29
5 g de Cébélia n° 10 DMC crème (712)
30 et 31
3 g de Cébélia n° 10 DMC crème (712)
Pour les 8 modèles
1 fourche
1 crochet n° 1,5

40·41·42·43·44·45

Photos : p. 30 (40 à 42), p. 31 (43 à 45)

Fournitures

40, 42 à 44
1 g de Cébélia n° 10 DMC écreu (ÉCRU)
1 g de Cébélia n° 10 DMC gris marron (842)
41 et 45
2 g de Cébélia n° 10 DMC écreu (ÉCRU)
Pour les 6 modèles
1 fourche
1 crochet n° 1,5

**46·47·48·49·50·51
52·53·54**

Photos : p. 32 (46 à 48), p. 33 (49 à 54)

Fournitures

46
2 g de Cébélia n° 10 DMC gris beige (3033)
47 et 48
3 g de Cébélia n° 10 DMC gris beige (3033)
49 à 54
Un peu de Cébélia n° 10 DMC gris beige (3033)
Pour les 9 modèles
1 fourche
1 crochet n° 1,5

68 Cabas

Photo : p. 43
Points clés : p. 46

● Fournitures

70 g de raphia synthétique rouge
60 g de raphia synthétique bleu foncé
30 g de raphia synthétique blanc
1 fourche
1 crochet n° 3,5

● Dimensions

Voir schéma.

● Réalisation

- Réaliser 12 bandes pour les motifs carrés, 12 bandes pour les fleurs, 2 bandes pour le soufflet/fond et 4 bandes pour les anses.
- Réaliser les motifs carrés et les fleurs. Coudre les fleurs sur les motifs carrés (voir p. 47).
- Superposer 2 bandes pour l'anse et crocheter 1 t. de bordure. Réaliser 1 autre anse de la même manière.
- Crocheter la bordure autour du soufflet.
- Assembler les motifs carrés, 6 par 6, dans l'ordre ① à ③ pour le corps du sac.

- Placer le corps du sac et le soufflet/fond envers contre envers. Prendre 1 brin de m. serrées pour assembler.
- Crocheter 2 t. de bordure à l'ouverture du sac. Coudre les anses.

Motif carré et fleur

※ Voir le tableau récapitulatif pour la couleur et le nombre de bandes.

bande de 3 cm de large 1 m. serrée avec 1 brin

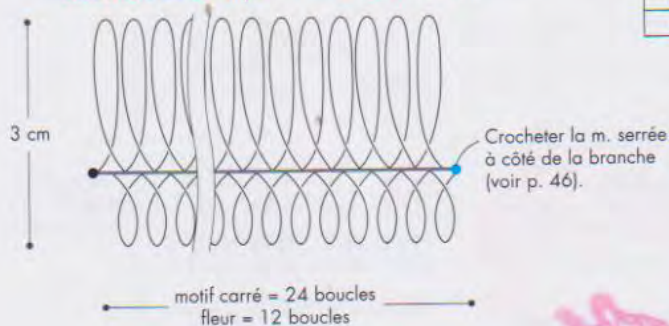

Assemblage de la fleur

Crocheter la bordure en arc. de 6 m. air (voir p. 47).



Tableau récapitulatif

	motif carré	fleur		nombre de pièces
		bande	arceaux	
A	rouge	bleu foncé	bleu foncé — blanc	6
B	bleu foncé	rouge	rouge — blanc	6

Assemblage du motif carré

※ Crocheter la bordure avec la même couleur que la bande.

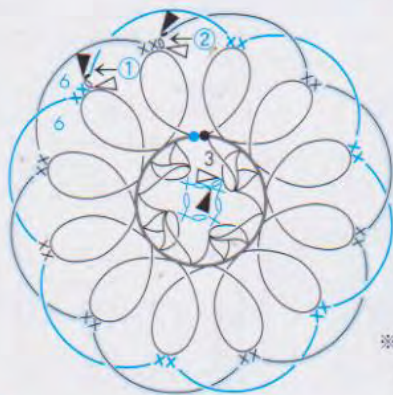
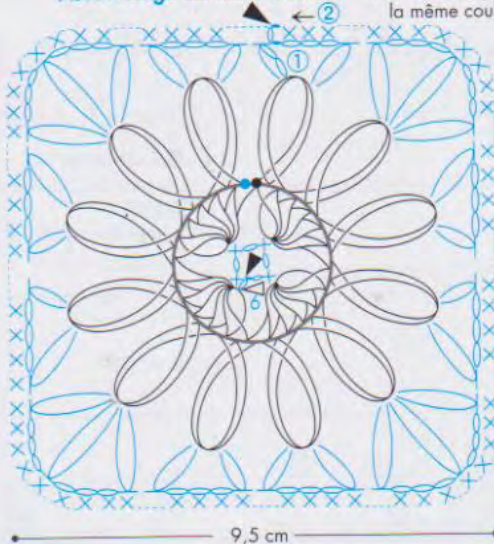

Disposition du corps du sac

La pièce entre () correspond au dos.

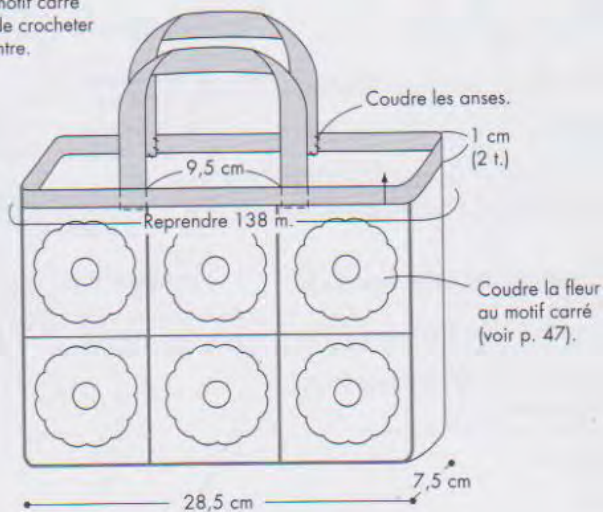
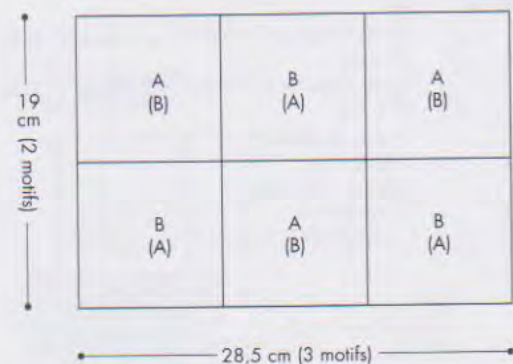

Assemblage des motifs et bordure

※ Assembler dans l'ordre ① à ⑥.

- ① Placer les motifs envers contre envers. Prendre le brin intérieur des m. des parties — et crocheter les m. serrées ① avec le fil blanc (51 m.).
- ② Placer les motifs envers contre envers. Prendre le brin intérieur des m. des parties — et crocheter les m. serrées ②, ③ avec le fil blanc (32 m. de chaque partie).
- ③ Placer le corps du sac et le soufflet/fond envers contre envers. Prendre le brin intérieur et crocheter les m. serrées ④ avec le fil blanc. X
- ④ Crocheter 2 t. de bordure (⑤, ⑥) à l'ouverture du sac.

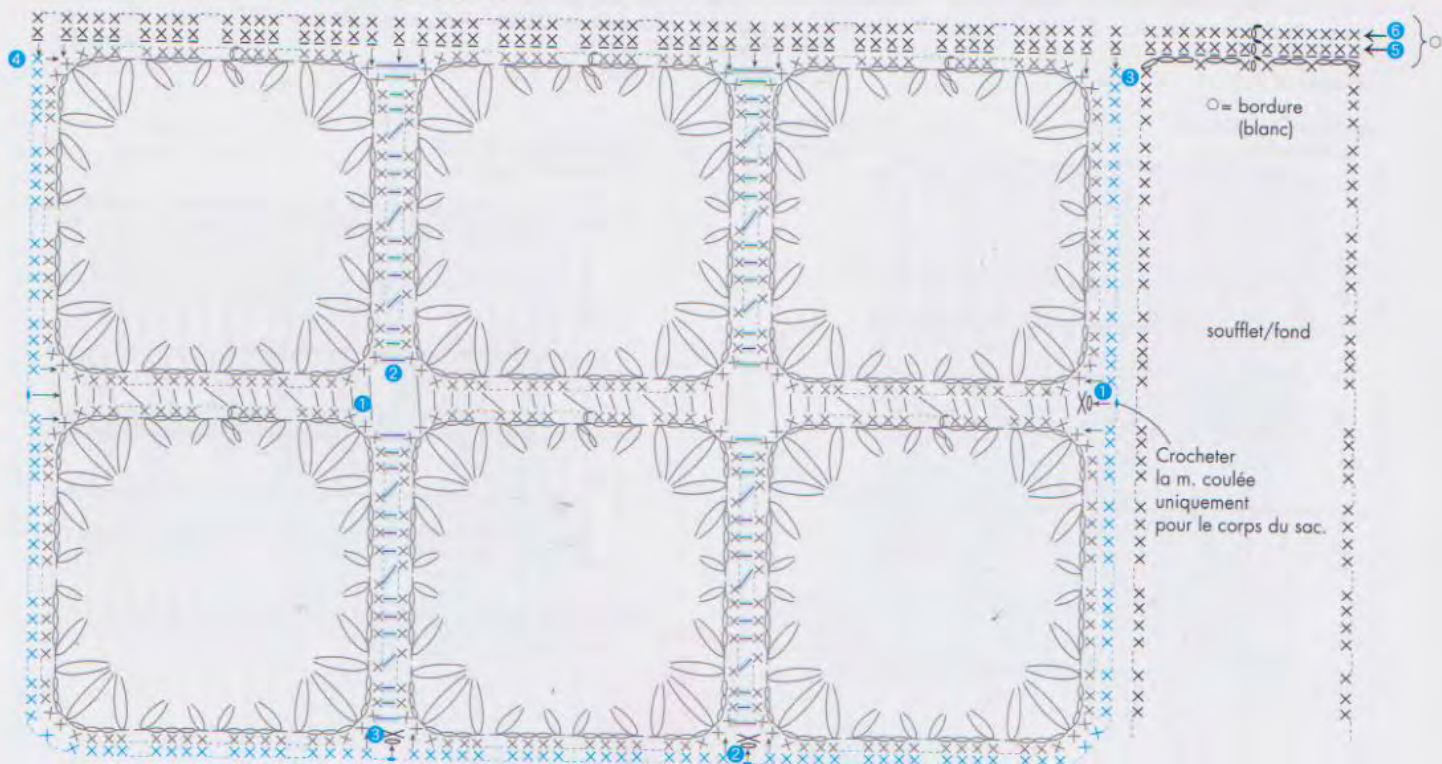

Soufflet/fond rouge x 1, bleu foncé x 1 bande de 4 cm de large
1 m. serrée avec 1 brin 117 boucles

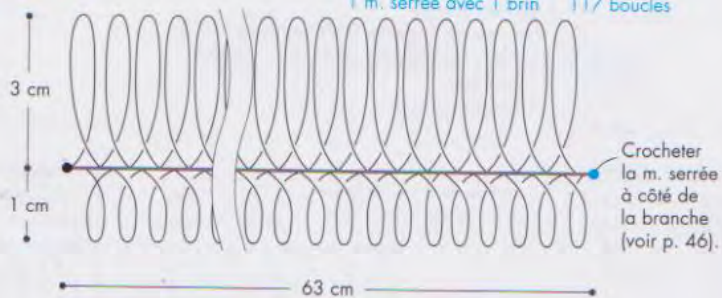

Assemblage du soufflet/fond

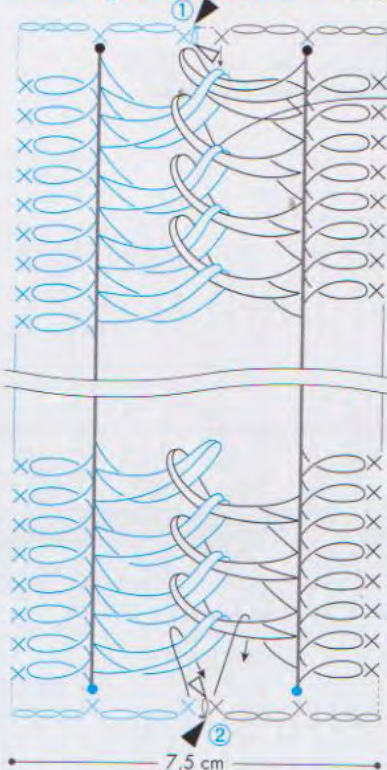

Anse 2 fois bande rouge x 4 bande de 2 cm de large 1 m. serrée avec 1 brin 46 boucles

※ Superposer 2 bandes, puis crocheter la bordure.

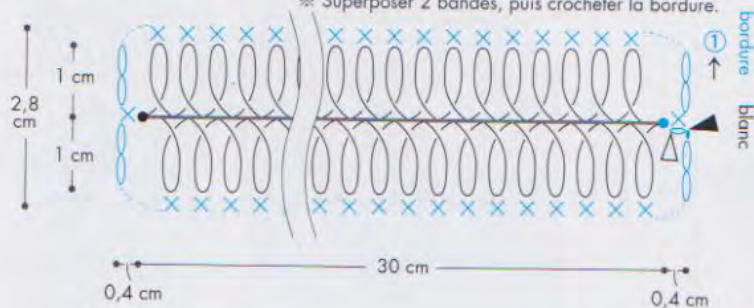

※ Crocheter la bordure en bleu foncé, puis crocheter la m. coulée rouge.

32

Photo : p. 22 Points clés : p. 24

● Fournitures

- Un peu de Cébélia DMC marron (437)
- Un peu de Cébélia DMC écreu (ÉCRU)
- 1 fourche
- 1 crochet n° 1,5

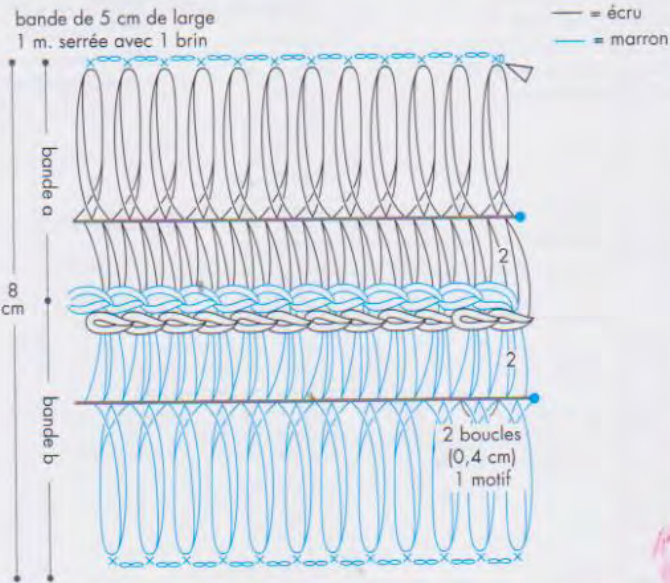

33

Photo : p. 22 Points clés : p. 24

● Fournitures

- Un peu de Cébélia DMC marron (437)
- Un peu de Cébélia DMC écreu (ÉCRU)
- 1 fourche
- 1 crochet n° 1,5

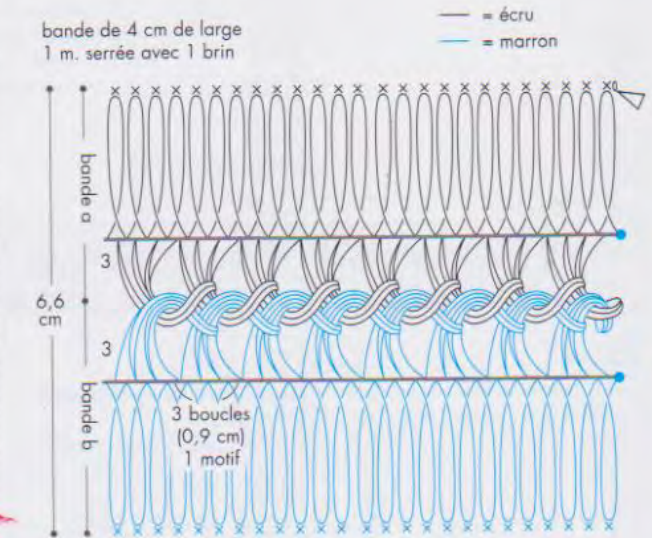

34

Photo : p. 22 Points clés : p. 25

● Fournitures

- Un peu de Cébélia DMC marron (437)
- Un peu de Cébélia DMC écreu (ÉCRU)
- 1 fourche
- 1 crochet n° 1,5

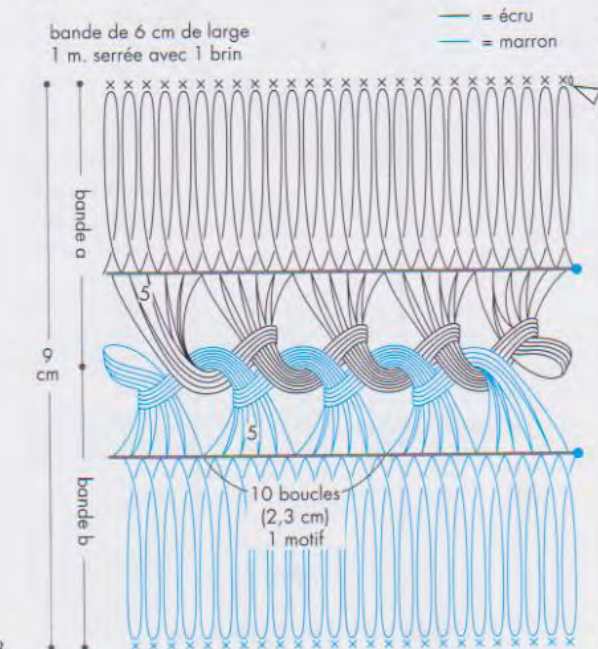

35

Photo : p. 22 Points clés : p. 28

● Fournitures

- Un peu de Cébélia DMC marron (437)
- Un peu de Cébélia DMC écreu (ÉCRU)
- 1 fourche
- 1 crochet n° 1,5

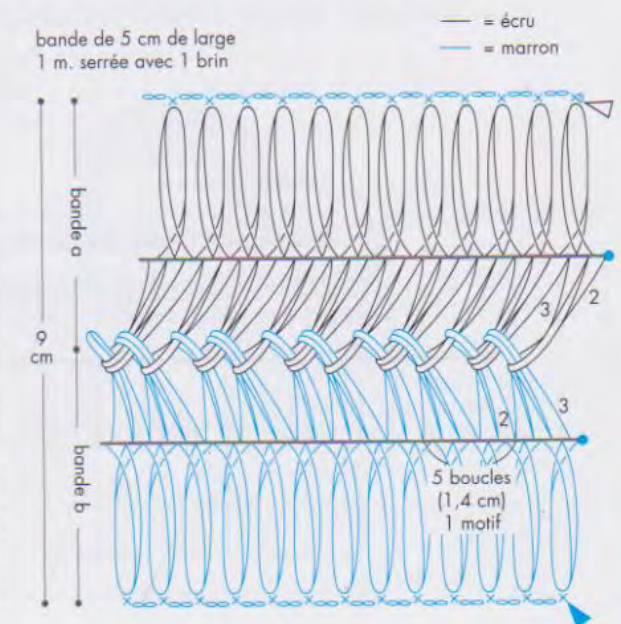

36

Photo : p. 23 Points clés : p. 29

Fournitures

- Un peu de Cébélia DMC marron (437)
- Un peu de Cébélia DMC écri (ÉCRU)
- 1 fourche
- 1 crochet n° 1,5

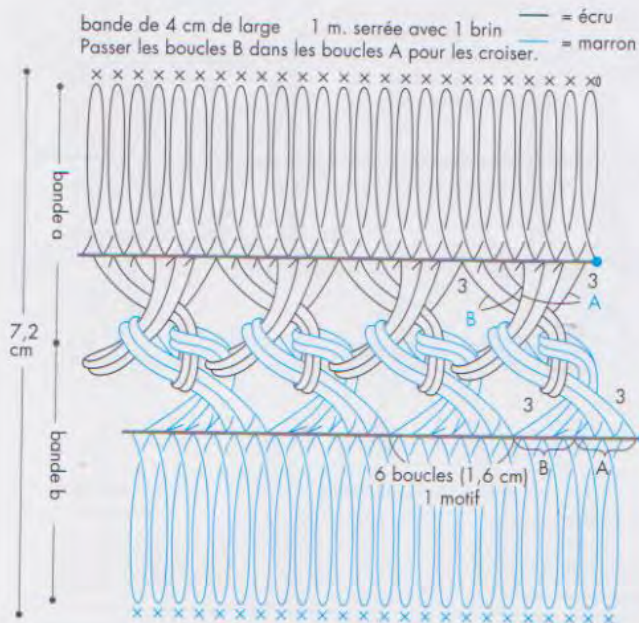

37

Photo : p. 23 Points clés : p. 26

Fournitures

- Un peu de Cébélia DMC marron (437)
- Un peu de Cébélia DMC écri (ÉCRU)
- 1 fourche
- 1 crochet n° 1,5

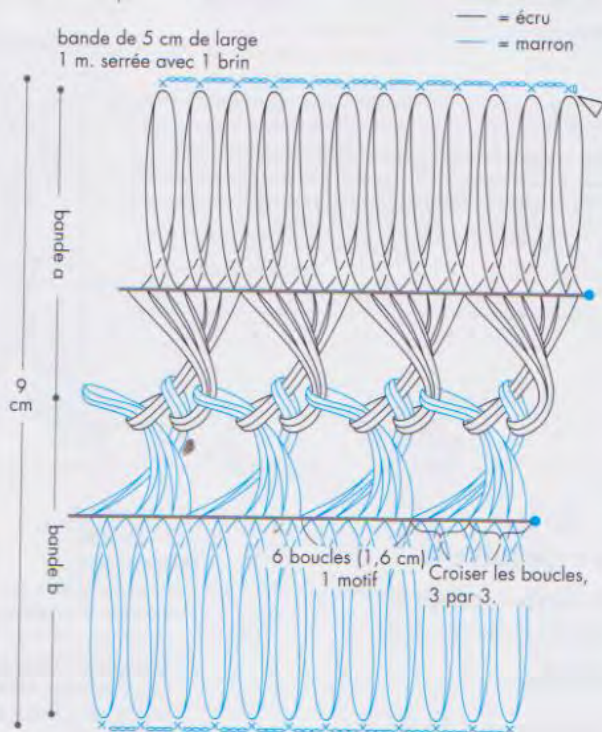

38

Photo : p. 23 Points clés : p. 26

Fournitures

- Un peu de Cébélia DMC marron (437)
- Un peu de Cébélia DMC écri (ÉCRU)
- 1 fourche
- 1 crochet n° 1,5

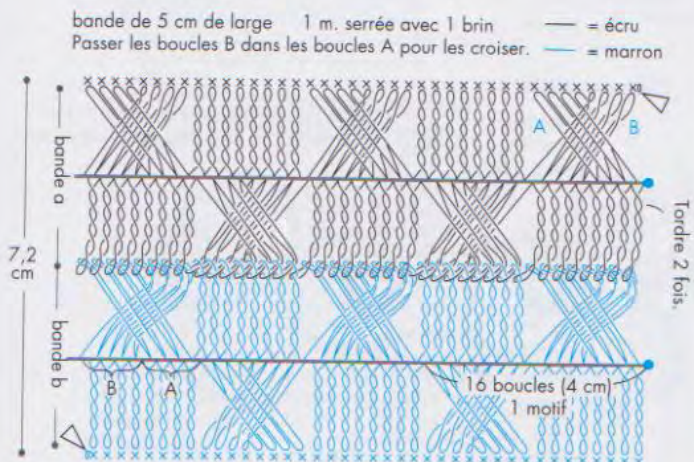

39

Photo : p. 23 Points clés : p. 28

Fournitures

- Un peu de Cébélia DMC marron (437)
- Un peu de Cébélia DMC écri (ÉCRU)
- 1 fourche
- 1 crochet n° 1,5

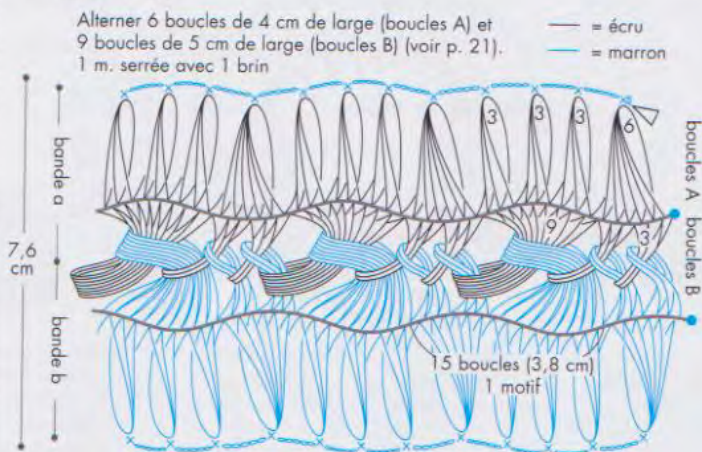

Ceinture rétro chic

Photo : p. 38

Points clés : p. 19

● Fournitures

20 g de Cébélia n° 10 DMC marron (434)

2 lanières en cuir de 0,3 x 115 cm

1 fourche

1 crochet n° 1,5

● Dimensions

Voir schéma.

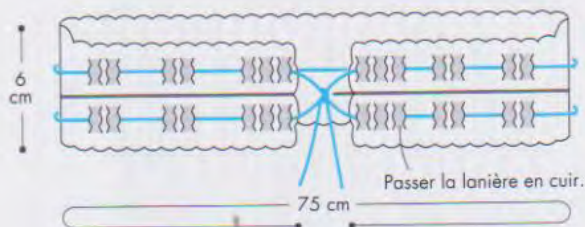

bande de 5 cm de large 1 m. serrée avec 1 brin 300 boucles

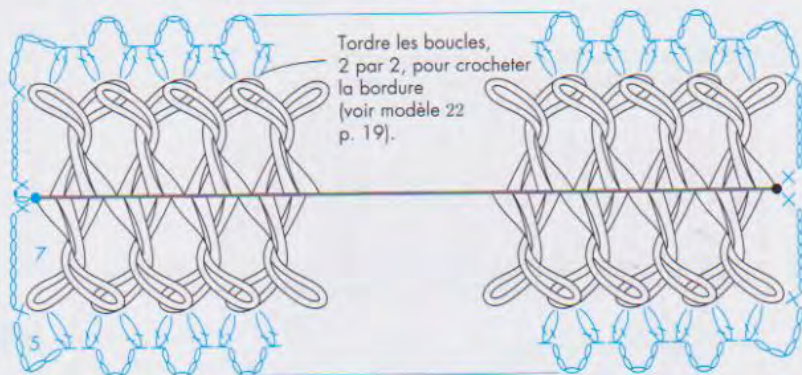

63 · 64

Centre de table &

sous-verre « cœur »

Photo : p. 39 Points clés : p. 46

● Fournitures

63

31 g de cordonnet n° 10 écreu

64 (pour 2 sous-verre)

7 g de cordonnet n° 10 écreu

Pour les 2 modèles

1 fourche

1 crochet n° 1,5

● Dimensions

Voir schémas.

● Réalisation

Centre de table

1. Réaliser 8 motifs « cœur » et 1 motif carré.

2. Assembler la bande en rond (voir p. 34), puis crocheter la bordure. Assembler m. par m. en suivant le schéma (voir p. 46).

● Motif carré

bande de 2 cm de large

1 m. serrée avec 1 brin

40 boucles

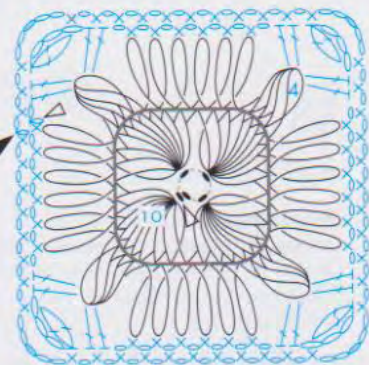

5,4 cm

● Motifs « cœur »

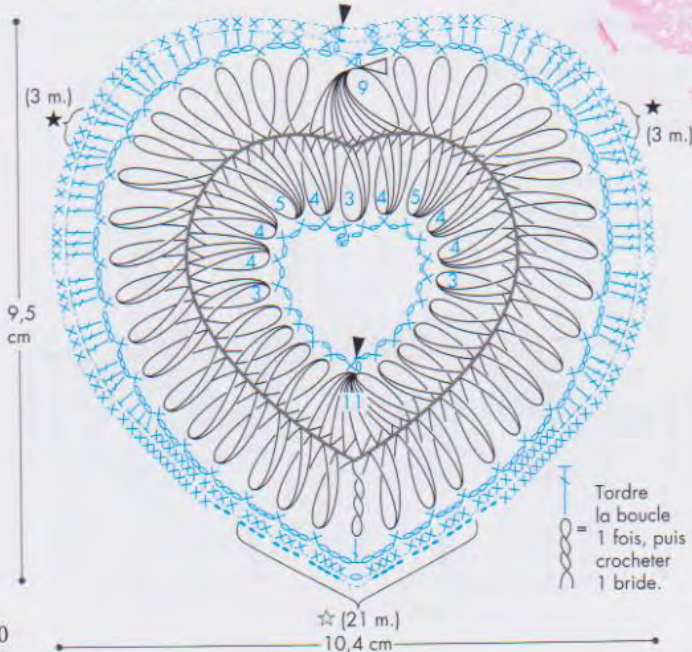

● Motifs « cœur »

bande de 3 cm de large

1 m. serrée avec 1 brin

70 boucles

● Centre de table

Assembler les m. ★ (voir p. 46).

Prendre le brin arrière de la m. serrée (○) et le brin arrière de la m. air (○) pour assembler.

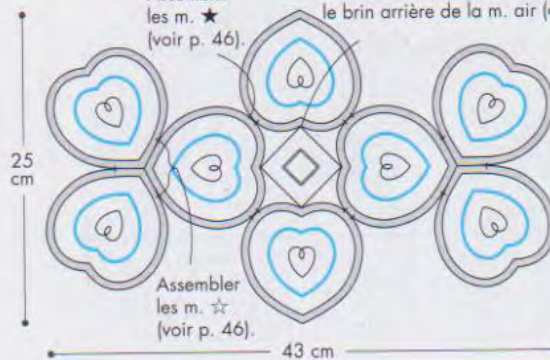

25 cm

Assembler les m. ☆ (voir p. 46).

43 cm

Bases du crochet

Comment lire le schéma ? L'endroit et l'envers des m. crochétées sont identiques sauf pour les m. relevées.

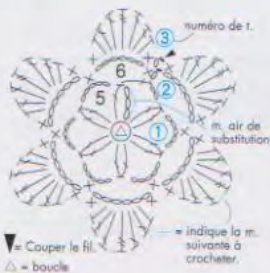

Ouvrage croché en rond

Former une boucle avec l'extrémité du fil et crocheter chaque t. en rond. Crocheter des m. air de substitution au début de chaque t. Crocheter de droite à gauche en suivant le schéma.

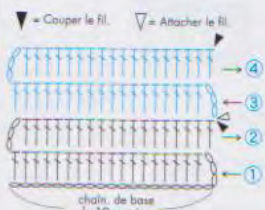

Ouvrage croché en aller-retour

Les emplacements des m. air de substitution alternent à chaque rg. Crocheter les rgs impairs sur l'endroit de l'ouvrage tourné vers soi. Crocheter les rgs pairs sur l'envers de l'ouvrage tourné vers soi. Sur le schéma ci-contre, la couleur du fil est changée au 3^e rg.

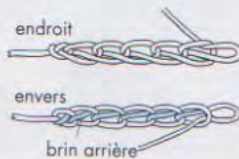

Chaînette de base

Il existe un côté endroit et un côté envers sur la chaîn. de base. Le brin arrière se situe sur l'envers de la chaîn. de base.

Comment tenir le fil et le crochet ?

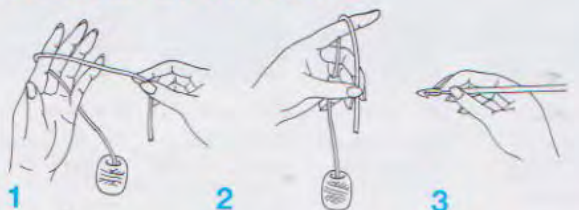

1 Passer le fil entre l'auriculaire et l'annulaire de la main gauche, puis sur l'index.

2 Tenir l'extrémité du fil entre le pouce et le majeur. Tendre le fil avec l'index.

3 Tenir le crochet avec le pouce et l'index. Placer le majeur à côté de l'index.

1^{re} maille



1 Placer le crochet derrière le fil. Tourner le crochet en suivant la flèche.

2 Faire 1 jeté en suivant la flèche.

3 Ramener le fil à travers la boucle.

4 Tirer l'extrémité du fil pour resserrer la m. Cette m. n'est pas comptée comme 1 m.

Début d'un ouvrage

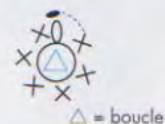

Crocheter dans la boucle formée avec l'extrémité du fil.

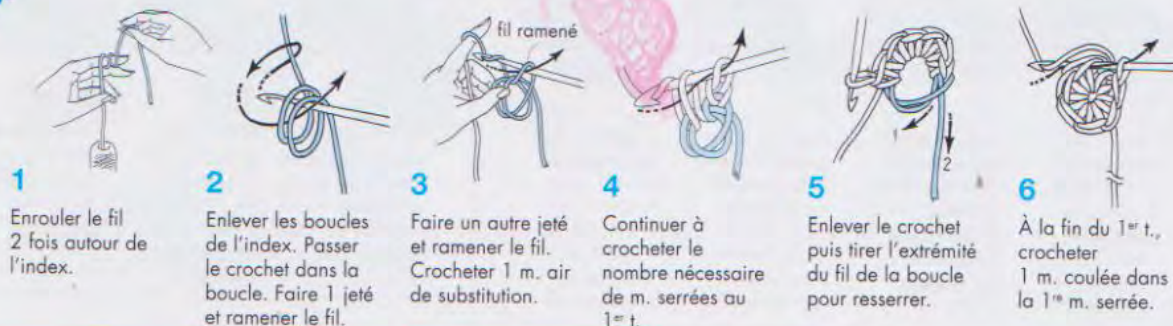

1 Enrouler le fil 2 fois autour de l'index.

2 Enlever les boucles de l'index. Passer le crochet dans la boucle. Faire 1 jeté et ramener le fil.

3 Faire un autre jeté et ramener le fil. Crocheter 1 m. air de substitution.

4 Continuer à crocheter le nombre nécessaire de m. serrées au 1^{er} t.

5 Enlever le crochet puis tirer l'extrémité du fil de la boucle pour resserrer.

6 À la fin du 1^{er} t., crocheter 1 m. coulée dans la 1^{re} m. serrée.



Crocheter dans une chaîn. de m. air fermée en rond.

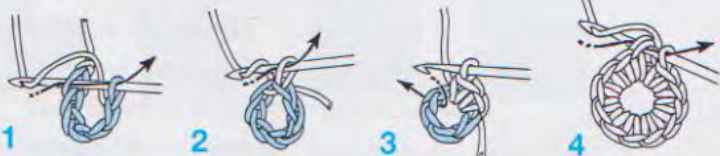

1 Crocheter le nombre nécessaire de m. air. Piquer le crochet dans la 1^{re} m. air et crocheter 1 m. coulée.

2 Faire 1 jeté et ramener le fil à travers la boucle.

3 Crocheter le nombre nécessaire de m. serrées pour le 1^{er} t.

4 À la fin du 1^{er} t., crocheter 1 m. coulée dans la 1^{re} m. serrée du 1^{er} t. pour fermer.



Crocheter en aller-retour.

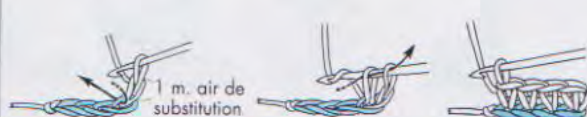

1 Crocheter le nombre nécessaire de m. air puis 1 m. air de substitution. Piquer le crochet dans la 2^e m. à partir du crochet.

2 Faire 1 jeté et ramener le fil. Faire un autre jeté et ramener le fil.

3 Le 1^{er} rg est croché. La m. air de substitution n'est pas comptée comme 1 m.

Comment piquer le crochet ?

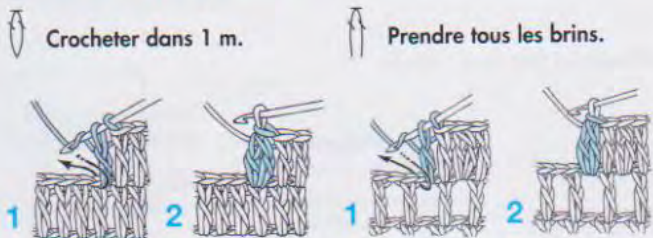

Crocheter dans 1 m.

Prendre tous les brins.

Si la base des symboles est jointe, piquer le crochet dans la m. correspondante du rg précédent.
Si la base des symboles est ouverte, prendre tous les brins des m. du rg précédent.

Symbole des points

○ Maille en l'air

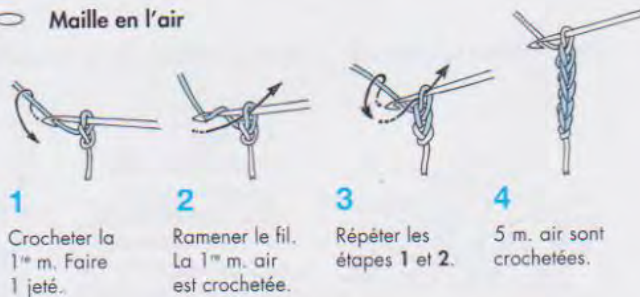

1 Crocheter la 1^{re} m. Faire 1 jeté.
2 Ramener le fil. La 1^{re} m. air est crochétée.
3 Répéter les étapes 1 et 2.
4 5 m. air sont crochétées.

● Maille coulée



1 Piquer le crochet dans la m. du rg précédent.
2 Faire 1 jeté.
3 Ramener le fil à travers toutes les boucles.
4 1 m. coulée est crochétée.

× Maille serrée

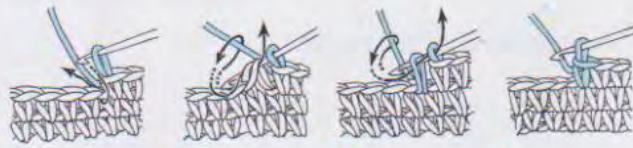

1 Piquer le crochet dans la m. du rg précédent.
2 Faire 1 jeté et ramener le fil.
3 Faire un autre jeté et ramener le fil à travers les 2 boucles.
4 1 m. serrée est crochétée.

└ Demi-bride



1 Faire 1 jeté et piquer le crochet dans la m. du rg précédent.
2 Faire 1 jeté et ramener le fil en suivant la flèche. 1 demi-bride incomplète est réalisée.
3 Faire un autre jeté et ramener le fil à travers les 3 boucles.
4 1 demi-bride est crochétée.

└ Bride

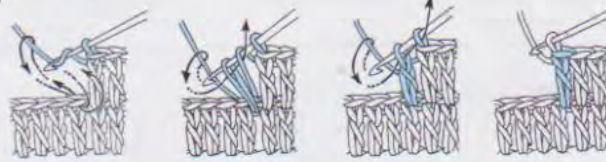

1 Faire 1 jeté et piquer le crochet dans la m. du rg précédent. Faire un autre jeté et ramener le fil.
2 Faire 1 jeté et ramener le fil à travers les 2 boucles. 1 bride incomplète est réalisée.
3 Faire un autre jeté puis ramener le fil à travers les 2 boucles.
4 1 bride est crochétée.

⊗ Picot de 3 mailles en l'air

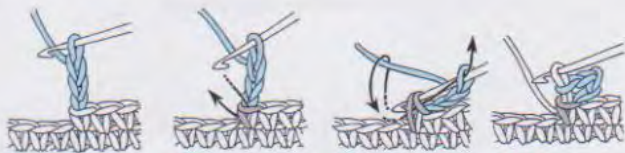

1 Crocheter 3 m. air.
2 Piquer le crochet dans la même m.
3 Faire 1 jeté et ramener le fil en suivant la flèche.
4 1 picot de 3 m. air est crochété.

└ Double bride

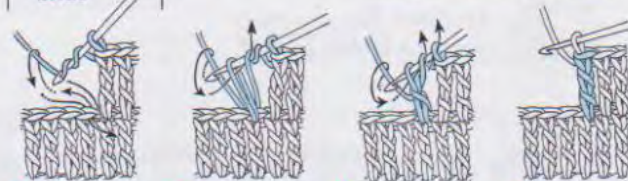

1 Faire 2 (3) jetés puis piquer le crochet dans la m. du rg précédent. Ramener le fil.
2 Faire 1 jeté et ramener le fil à travers les 2 boucles.
3 Répéter 2 (3) fois.
4 1 double bride (triple bride) est crochétée.

* Les chiffres entre () correspondent à la triple bride.

◇ Diminution de 1 maille serrée

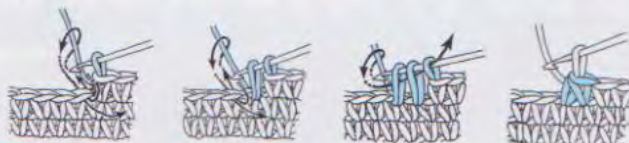

- 1** Piquer le crochet dans la m. du rg précédent. Faire 1 jeté et ramener le fil.
- 2** Piquer le crochet dans la m. suivante. Faire 1 jeté et ramener le fil.
- 3** Faire 1 jeté et ramener le fil à travers les 3 boucles.
- 4** La diminution de 1 m. serrée est réalisée.

◇ Augmentation de 1 maille serrée

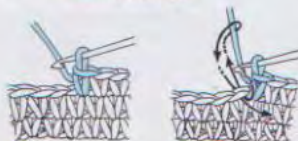

- 1** Crocheter 1 m. serrée.
- 2** Piquer le crochet dans la même m. Crocheter 1 autre m. serrée.

◇ Augmentation de 2 mailles serrées



- 3** 2 m. serrées sont crochétées dans 1 m. Piquer le crochet dans la même m.
- 4** Crocheter 1 autre m. serrée. 3 m. serrées sont crochétées dans la même m.

△ Diminution de 1 bride



- 1** Crocheter 1 bride incomplète. Piquer le crochet dans la m. suivante. Faire 1 jeté et ramener le fil.
- 2** Faire 1 jeté et ramener le fil à travers les 2 boucles. La 2^e bride incomplète est crochétée.
- 3** Faire 1 jeté et ramener le fil à travers les 3 boucles.
- 4** La diminution de 1 bride est réalisée.

▽ Augmentation de 1 bride



- 1** Crocheter 1 bride. Piquer le crochet dans la même m.
- 2** Faire 1 jeté et ramener le fil à travers les 2 boucles.
- 3** Faire un autre jeté et ramener le fil à travers les 2 boucles.
- 4** L'augmentation de 1 bride est réalisée.

◇ 3 brides écoulees ensemble

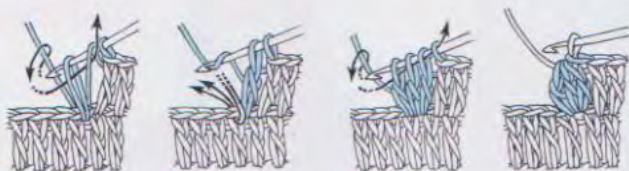

- 1** Crocheter 1 bride incomplète (voir p. 62).
- 2** Piquer le crochet dans la même m. Crocheter 2 autres brides incomplètes.
- 3** Faire 1 jeté et ramener le fil à travers les 4 boucles.
- 4** 3 brides écoulees ensemble sont crochétées.

⊗ Maille serrée en relief (tour)



- 1** Crocheter avec l'endroit de l'ouvrage tourné vers soi. Crocheter 1 t. en m. serrées.
- 2** Crocheter 1 m. air de substitution. Prendre le brin arrière de la m. Crocheter 1 m. serrée.
- 3** Répéter l'étape 2 et crocheter les m. serrées tout le tour.
- 4** Le brin avant est visible sur l'endroit. Continuer à crocheter de la même manière.

Index des points clés

- Préparation de la fourche p. 13 · 14
- Variations des bandes p. 15 · 16
- Réalisation des galons et variations de la bordure p. 17 à 21
- Changement de longueur des boucles p. 21
- Assemblage des bandes p. 24 à 29
- Réalisation des motifs ronds p. 34
- Bordure d'un motif rond p. 34 · 35
- Finition p. 35

- Réalisation du cordon (tresse zigzag) p. 44
- Passage de l'élastique plat p. 44
- Assemblage du début et de la fin de la bande p. 45
- Bordure d'un chouchou p. 45
- Assemblage des motifs p. 46
- Réalisation d'un bouton en forme de fleur p. 46
- Réalisation du motif carré et de la fleur p. 46
- Fixation de la fleur sur le motif carré p. 47
- Réalisation de la bordure de la fleur p. 47

Emiko Kitao

Emiko dirige le club de dentelle « Hari no kai » qui, depuis 1998, organise une exposition tous les trois ou quatre ans. En 2012, les ouvrages des créatrices ont été exposés au musée régional de Fritzlar.

Emiko est l'auteur du livre : *Le tricot d'art, un univers de dentelles délicates* (Les Éditions de Saxe / JAL1156)

Fournisseurs

● Olympus Thread co., Ltd.
<http://www.olympus-thread.com>

● DMC co., Ltd.
<http://www.dmc.com>

● Hamanaka co., Ltd.
<http://www.hamanaka.co.jp>

● Yokota co., Ltd.
<http://www.darumaito.co.jp/>

● Clover co., Ltd.
<http://www.clover.co.jp>

Équipe

Mise en page : Hiroko Watanabe

Photographes : Akiko Oshima (ouvrages), Nobuhiko Honma (explications, fils)

Styliste : Tomoko Hirao

Collaboration à la réalisation : Tomiko Akazaki, Mayumi Inoue, Keiko Saito, Kumi Suzuki, Mikiko Nakajima, Akiko Narikawa, Noriko Namisaki, Nobuko Wada

Explications : Hatsue Sasaki, Kayo Togawa

Schémas : Tama Studio

Corrections : Tomoko Ide, Keiko Saito, Kazumi Tsukuda

Projet et rédaction : E&G Creates (Akiko Yabu, Maiko Tashiro)



les éditions de saxe
13, rue Jules Verne
CS 40205 - 69630 Chaponost
www.edisaxe.com

Directrice de la publication : Viviane ROUSSET

Traduction : Mari Kobatake-Ginet

Kisokara yoku wakarū

Kantan ! Hairpin lace

Copyright © 2014 E&G CREATES INC

Tous droits réservés.

Publié pour la première fois au Japon par E&G CREATES INC.

Édition française en accord avec E&G CREATES INC,
Tokyo par l'intermédiaire de LEE's Literary Agency,
Taiwan

ISSN : 0994-4419

Imprimé en Italie - Spadamedia

Dépôt légal : à parution

À la découverte du crochet tunisien



Les ouvrages au crochet tunisien ont la particularité d'être très solides et de ne pas se déformer...



Livre 80 pages
Format : 21,5 x 28 cm
Réf. MLDI233 - 19,50 €



Livre 136 pages
Format : 20,5 x 28 cm
Réf. MLDI230 - 19,50 €

Vous voulez en voir PLUS ?

Feuilletez un extrait sur
www.edisaxe.com

Pour commander, c'est simple et rapide !*

☎ 04 78 72 92 54

@ www.edisaxe.com

Par courrier : renvoyez votre commande sur papier libre aux Éditions de Saxe, 13 rue Jules Verne CS 40205 - 69630 Chaponost

Pour toute commande, mentionnez votre code contact 5829 090

Frais d'envoi France Métropolitaine : 5,50 € par commande
* Livraison sous 3 jours pour toute commande par téléphone ou internet, sans frais supplémentaires.

Joli modèle printanier à crocheter sans plus tarder !



Livre 88 pages
Format : 21 x 25,7 cm
Réf. JALI128
17,50 €



**Vous voulez
en voir PLUS ?**

**Feuilletez un extrait sur
www.edisaxe.com**

 **les éditions de saxe**
L'UNIVERS DES LOISIRS CRÉATIFS