

Советы ПРОФЕССИОНАЛОВ

05/2016

www.master-sam.ru

Журнал
домашнего
мастера

- Конструкции
 - Выбор материалов
 - Установка на участке
- БОНУС!**
- Советы по приготовлению

СТРОИМ ГРИЛЬ-БАРБЕКЮ



16005
4 607021 550017

Сооружаем коптильню

Как наполнить жизнь гастрономическими удовольствиями с. 22–31



ПОЛЕЗНО Моем машину на даче

с. 40



ПРАКТИЧНО Копаем колодец на участке

с. 36

Подпишитесь на любимый журнал! Информация — на с. 62



ЭКСКЛЮЗИВНЫЙ СПЕЦИАЛЬНЫЙ ВЫПУСК ЖУРНАЛА **САМ**



САМ
СПЕЦВЫПУСК

детские МАСТЕР-КЛАССЫ

ЭКСКЛЮЗИВ!
КНАУФ-СУПЕРЛИСТ
В ДЕТСКОЙ КОМНАТЕ

с. 56



САМ № 178 (178) 2011 г. 1 руб.

16+

Реклама

ИДЕИ ДЛЯ ПОДАРОКОВ
К ПРАЗДНИКАМ

с. 44



ГОТОВИМ ВМЕСТЕ
С ДЕТЬМИ

с. 18

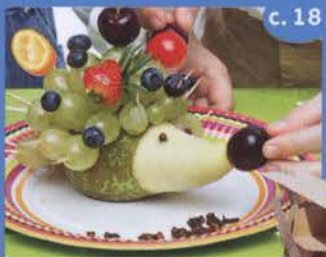

ДЛЯ ДЕВОЧЕК
И МАЛЬЧИКОВ

с. 48



В продаже
с 18 апреля

ОБЗОР



Барбекю на даче: вкусное разнообразие

С. 6

ТЕХНОЛОГИИ



ПЕРЕДВИЖНОЙ СТОЛ-ГРИЛЬ
С. 18

ЧИТАТЕЛИ ПИШУТ



САДОВЫЙ ОЧАГ С. 16



ОБЗОР

ЯМНЫЙ ТАНДЫР: ПАЛЬЧИКИ ОБЛИЖЕШЬ С. 28

ОБЗОР

Барбекю на даче: вкусное разнообразие 6
 Веранда с барбекю 10
 Дворовый мангал 21
 Коптильня на даче:
 практично и недорого 24
 Ямный тандыр: пальчики оближешь 28

ТЕХНОЛОГИИ

Подвеска для ножей 13
 Передвижной стол-гриль 18
 Печь-универсал 22
 Розетка — под рукой! 39
 Альпинарий — своими руками! 42
 Укладка металлочерепицы:
 простые правила 46

ОРИГИНАЛЬНЫЕ ИДЕИ

Вторая жизнь деревьев 50
 Боремся с грызунами на даче 52

ЧИТАТЕЛИ ПИШУТ

Садовый очаг 14
 Купель у баньки 32
 Колодец, колодец, дай воды напиться! **36**

ГАРАЖ

Секреты качественной мойки **40**

ПОЛЕЗНО ЗНАТЬ

Дельные советы по строительству, ремонту, обустройству жилья, оформлению интерьера и поддержанию порядка в доме 54

В КАЖДОМ НОМЕРЕ

Вести с рынка 4
 Ваше право 60
 Полезные адреса 60
 Выходные данные 61
 Анонс 66

Темы с обложки отмечены **так**

ТЕХНОЛОГИИ



Альпинарий своими руками

С. 42

ТЕХНОЛОГИИ



УКЛАДКА МЕТАЛЛОЧЕРЕПИЦЫ: ПРОСТЫЕ ПРАВИЛА С. 46

ВТОРАЯ ЖИЗНЬ ДЕРЕВЬЕВ С. 50



ОРИГИНАЛЬНЫЕ ИДЕИ

Фото: РР, архив ИДЛ

ШАШЛЫК, НЕ ВЫХОДЯ ИЗ ДОМА →

С новой электрошашлычницей Polaris PEG 0502T вы сможете насладиться вкусным шашлыком, не выходя из дома! Пять шампуров вращаются вокруг своей оси, обеспечивая равномерную прожарку мяса. Встроенный таймер помогает следить за временем приготовления, а звуковой индикатор оповещает о готовности блюда. Под каждым шампуром установлены специальные чашечки для сбора жира, чтобы его излишки не пачкали прибор и стол. Доставать готовый шашлык очень удобно благодаря открывающимся створкам.



Производитель: Polaris
Цена: от 3 600 руб.

↓ АППЕТИТНЫЙ ШАШЛЫЧОК

Готовая смесь для качественного маринования мяса. Легко: только добавить воды и залить мясо. Быстро: мясо маринуется за 2 часа. Вкусно: компоненты маринада хорошо пропитывают мясо, насыщая его вкусом и ароматом. Мясо получается нежным, сочным и аппетитным, с хрустящей корочкой. Одного пакетика хватит, чтобы замариновать 5 кг мяса.

Производитель: «Айдиго»
Цена: 129 руб. за 150 г



↓ ПЕЧЬ СВОИМИ РУКАМИ

Независимо от того, решили вы строить печь, камин или мангал с грилем, важно, из какого кирпича вы будете их выкладывать. Выбирая печной кирпич от компании Rath, вы можете быть уверены в его качестве. Ведь он выпускается по австрийским стандартам Önorm B 8301, что предполагает огнестойкость 28 пирометрических конусов Зегера или +1 700°C, стойкость к тепловым ударам — не менее 25 циклов (цикл — это нагрев шамота до +1 200°C и охлаждение холодной водой) и плотность — от 1 800 до 2 300 кг/м³.

Поставщик: Печной центр «Ясенево»
Цена: 180 руб./шт.
(64 × 250 × 124 мм)

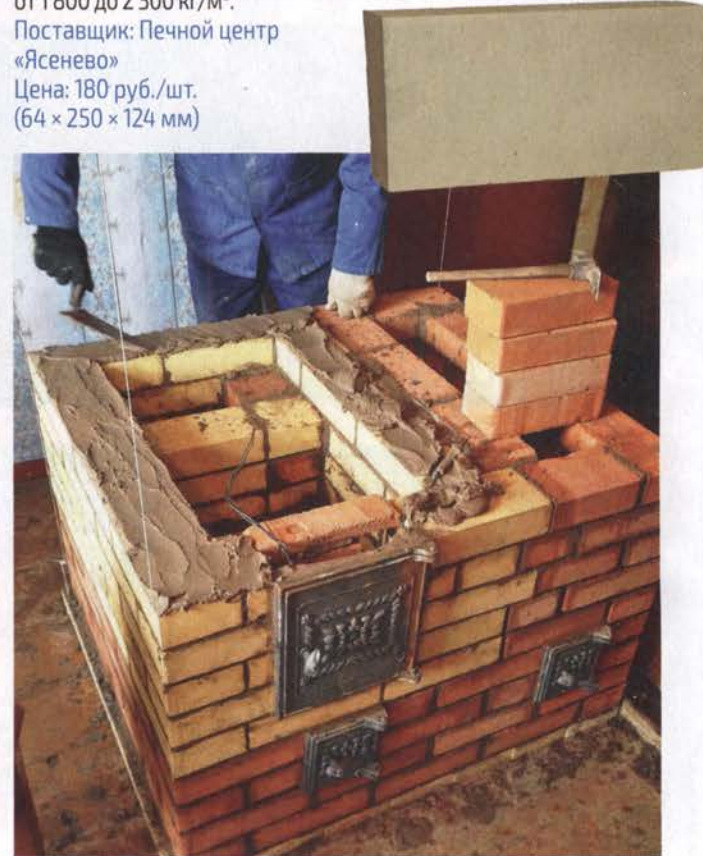

МАЙСКИЕ ПРАЗДНИКИ ПРОЙДУТ ВКУСНО!



Майские праздники — самое время звать друзей на дачу, чтобы отведать вкусные блюда на гриле, таком как Deluxe Griller от Char Griller. Стальная конструкция и двойное стальное основание делают его долговечным, а чугунные решетки для готовки равномерно распределяют жар, благодаря чему можно не беспокоиться о том, что один край мяса подгорит, а другой — не прожарится. На случай дождя у модели есть колеса, которые позволяют быстро переместить жаровню под навес.
Производитель: Char Griller
Цена: 19 500 руб.



↑ ШУРУПОВЕРТ РАЗДУЕТ ОГОНЬ!

Хотите приготовить ароматный шашлык на углях? С насадкой-воздуходувкой Barbecue от шуруповерта IXO V от Bosch Green приготовление блюд на гриле или мангале станет легким, удобным и запоминающимся событием. Розжиг выполняется одним нажатием кнопки. Из сопла вырывается поток воздуха, который раздувает угли до появления пламени. Теперь вам больше не нужно размахивать газеткой над мангалом — об этом позаботится Barbecue.
Производитель: Bosch Green. Цена: от 1 100 руб.

↓ ЖАРСТОЙКАЯ КЛАДОЧНАЯ СМЕСЬ



От выбора кладочной смеси зависит прочность всей печи. Компания «Терракот» предлагает глино-шамотную жаростойкую кладочную смесь для обеспечения качественной и надежной кладки кирпичей в топочных и иных горячих зонах печей, каминов, мангалов, барбекю и дымоходов. Она может выдерживать температуру до +1 300°C и имеет расход около 20 кг на 40 одинарных кирпичей.

Производитель: «Терракот»
Цена: 350 руб. за 20 кг

ВЫСТАВКИ



«ЧЕЛОВЕК И ПРИРОДА. ДАЧНЫЙ СЕЗОН»

Время и место проведения: с 3 по 6 мая 2016 г., КОСК «Россия», Екатеринбург

Наконец-то наступила весна — и дачники потянулись на природу. Отличным помощником для них станет выставка-ярмарка «Человек и природа. Дачный сезон», которая пройдет с 3 по 6 мая 2016 года, а также ярмарка на открытой площадке «С выставки — на дачу». Мужчин порадуют материалы для дачного строительства и зон для барбекю, а дам заинтересуют многочисленные кустарники, луковичные и семена.

СОВЕТЫ ПРОФЕССИОНАЛОВ ЭТОГО НОМЕРА

- | | | |
|---|---|---|
|  | Установите барбекю по правилам! 7
Диана Колшанская, дизайнер |  |
|  | Казан — тысяча удовольствий 8
Дамир Михралиев, повар узбекской кухни |  |
|  | Томатный соус к мясу — идеально! 9
Секрет рыбного шашлыка 21
Илья Лазерсон, шеф-повар |  |
|  | Копчение без коптильни — легко! 27
Андрей Дементьев, рыбак |  |
|  | Куриный шашлык в тандыре 31
Ишхан Петросян, шеф-повар |  |
|  | Законсервируйте бассейн 33
Владимир Азарян, инженер-строитель |  |
|  | Колодец подождет до осени 38
Олег Андреев, инженер-строитель |  |
|  | Вымойте машину без воды! 41
Сергей Семенов, владелец автомоечного комплекса |  |
|  | Защитите свой рокарий от вредителей! 45
Мария Кулагина, садовод |  |
| | Выбирайте качественную металлочерепицу 48
Владимир Федоров, кровельщик | |

Барбекю на даче: вкусное разнообразие

Выезд на природу обычно сопровождается шашлыками. Кроме того, можно приготовить мясо не на мангале, а на гриле. Если же на даче есть тандыр, то отличным вариантом станет запеченное мясо. О видах очагов и способах приготовления мяса и рыбы поговорим в этой статье.

Как и тысячу лет назад, очаг имеет уникальное свойство собирать вокруг себя людей. Вечер, проведенный вместе с семьей или друзьями возле барбекю за вкусным шашлыком или ухой, бокалом вина или чашкой кофе, как рукой снимает усталость и заряжает энергией. Преимущество барбекю перед открытым огнем — это прежде всего пожаробезопасность и отсутствие дыма. Огонь в барбекю в отличие от костра можно развести при любой погоде. Кроме того, барбекю до неузнаваемости изменит

любой уголок дачного участка и станет его украшением. Помимо прочего барбекю можно использовать для копчения мяса и рыбы. Положив на тлеющие древесные угольки веточки ольхи, вишни или можжевельника, вы придадите копченой рыбе или мясу изумительный вкус.

Место для барбекю

Барбекю лучше всего установить рядом с беседкой, террасой или патио. Это удобно, так как в случае непогоды можно продолжить трапезу на открытом воздухе. Гриль-барбекю должен органично впи-





При выборе места под печь большую роль играет досягаемость воды и дров.

саться в интерьер сада и построек. Если площадка в саду выложена кирпичом, то желательно, чтобы стенки барбекю были кирпичными. Если площадка замощена камнем, то и печь стоит отделать камнем. Большое значение для нормального функционирования барбекю имеет место его расположения. Лучше

всего, когда планировка зоны барбекю проводилась в процессе планировки ландшафтного дизайна всего приусадебного или дачного участка. Размеры зоны барбекю зависят от размеров и возможностей участка. При выборе места под печь большую роль играет досягаемость воды и дров.

СОВЕТ ПРОФЕССИОНАЛА



Диана Колшанская,
дизайнер

Установите барбекю по правилам!

На этапе планирования печи-барбекю необходимо соблюдать следующие требования:

- а) по отношению к дому зона барбекю должна находиться с подветренной стороны, чтобы дым не проник в дом;
- б) если печь-барбекю — открытого типа, то размещать ее рядом с домом недопустимо;
- в) в зоне барбекю нельзя хранить легковоспламеняющиеся вещества;
- г) площадку под барбекю желательно замостить, иначе газон или лужайка будут вытоптаны;
- д) освещение гриля-барбекю в темное время суток — обязательно.

Виды барбекю



Стационарный барбекю

Для приготовления барбекю, как правило, используют незамысловатые конструкции из кирпича с двумя решетками — нижней (для разведения огня) и верхней (для приготовления пищи). Такие барбекю неподвижны: при сильном ветре их нельзя передвинуть, а в случае дождя — занести под крышу, но, несмотря на это, они просты в использовании, не требуют особого ухода и зачастую достаточно объемны, чтобы приготовить пищу для большого количества гостей. **О стационарной печи-барбекю читайте на с. 14.**



Котел-барбекю

Среди переносных барбекю наиболее распространен котел-барбекю с плотно закрывающейся крышкой, который имеет 2 отверстия для вентиляции — наверху и на дне. Такие котлы можно использовать как барбекю, духовку или коптильню. Барбекю-котлы относительно невелики, в них используют древесный уголь или специальные брикеты для барбекю, но ни в коем случае не обычные дрова. Стандартный диаметр барбекю — 57 см, поэтому при значительном количестве приглашенных вам понадобится несколько котлов. **Примером котла-барбекю служит стол-гриль из старой бочки на с. 18.**



Газовые и электрические барбекю

Главное отличие газовых и электрических барбекю от угольных — в отсутствии открытого огня. Для придания пище копченого привкуса в контейнер многозарядного использования можно положить стружку или щепу орехового дерева. Барбекю выпускают разного размера. Самые большие напоминают сервировочный стол на колесах и состоят из рабочей поверхности, теплоотражающей крышки и нижней полки для посуды. Небольшие переносные газовые модели более маневренны, чем электрические. Но электрические модели чаще оборудуют автоматическими вертелами или вращающимися шампурами.

Чистка барбекю

Сразу после использования следует почистить решетку барбекю металлической щеткой. Дайте решетке слегка охладиться, затем опустите ее в горячую мыльную воду, чтобы отмокла глубоко въевшаяся сажа. Отмыть газовый барбекю будет легче, если сразу после использования развести огонь по сильнее — и пусть он постоит 10–15 минут с закрытой дверцей. Затем щеткой с металлической щетиной соскребите остатки еды. После окончания дачного сезона необходимо очистить решетки от остатков угля и грязи. Если они — съемные, их убирают в помещение, чтобы не ржавели. Саму печь барбекю, если она не находится под навесом, после окончания сезона желательно укрыть специальным чехлом.

СОВЕТ ПРОФЕССИОНАЛА



Дамир Михралиев,
повар узбекской
кухни

Казан — тысяча удовольствий

Самое вкусное блюдо, приготовленное в казане, — плов. Рецептов его приготовления существует великое множество. Но настоящий плов получается только в чугунном казане и только на открытом огне. Самое подходящее мясо — баранина, лучше грудинка с ребрышками. Соотношение компонентов: на 1 кг риса — 1,5 кг мяса, 1 кг моркови, 1 кг лука, 0,5 л масла. Пряности, специи, барбарис, чеснок, айву можете добавить на свое усмотрение. Масло предварительно прокалите в течение 10–15 минут, прожарьте в нем кость от мяса и целую луковицу, затем выкиньте их — и только после этого готовьте плов.

СОВЕТЫ ПО СТРОИТЕЛЬСТВУ ГРИЛЯ-БАРБЕКЮ

- Перед началом строительства определяют конструкцию печи и ее размеры, создают рабочий чертеж и рассчитывают нужное количество материалов.
- Под всю площадь печи делают фундамент. Сначала выкапывают яму глубиной примерно 20 см. В нее засыпают щебень, проливают его водой и утрамбовывают. Потом на утрамбованный щебень кладут решетку из арматуры и всю конструкцию заливают бетоном. Для наземной части фундамента изготавливают опалубку из досочек высотой не более 10 см и заливают ее бетоном.
- При кладке жаровни в ней по бокам делают выступы для решеток и поддона.
- Замешивание растворов. Глиняно-цементный раствор, с использованием которого кладут зоны нагрева, готовят следующим образом: берут глину, помещают ее в емкость и заливают доверху водой. Потом смесь настаивают приблизительно 6 дней и размешивают с водой до однородной консистенции.
- Готовая конструкция обязательно должна постоять несколько дней для затвердевания раствора.
- Пока барбекю сохнет, можно заняться обустройством площадки и навеса.

Безопасность

При устройстве и использовании барбекю нельзя забывать о мерах противопожарной безопасности. Ставьте барбекю на плоскую поверхность, чтобы оно случайно не перевернулось, и подальше от вьющихся растений, заборов, кустарников, которые могут внезапно загореться. Чтобы токсичный дым от угля не скапливался, ставьте барбекю в хорошо проветриваемом месте и никогда не готовьте барбекю в закрытом помещении. Опасно добавлять в пламя или тлеющие угли горючую смесь,

особенно бензин и парафин, потому что они могут взорваться. Обрезайте лишний жир с мяса, чтобы огонь не вспыхивал от падающих с продукта капелек жира. После того как вы закончили готовить, закройте барбекю и вентиляционные отверстия: угли должны выгореть полностью. Отгоревшие угли выбрасывайте в невоспламеняющийся контейнер.

Мангал

Если провести статистический опрос населения, то на вопрос, что чаще всего едят на природе, 99 %



Располагая мангал на участке, нужно помнить о том, что горячий дым может опалить ветки близлежащих деревьев.



Материал, из которого изготовлена коптильня практически, никак не влияет на вкус готового продукта.

ответят: шашлык. Казалось бы, про это блюдо известно все. Но далеко не все могут похвастаться умением вкусно его готовить. Не будем говорить о качестве углей, о температуре жара, о расстоянии от углей до шампуров — это технические детали. Поговорим о предтепловой обработке. Для хорошего шашлыка из мяса уже нужны определенные усилия, причем разные для разного мяса. Но есть одинаковые правила для всех видов мяса.

1. Никакого уксуса — он оказывает дубильное действие на межмышечные волокна, и вместо нежного продукта вы рискуете получить «резиновую подошву» с кислым вкусом.

2. Оптимальное время для маринования мяса — от двух до пяти часов, и лучше недодержать, чем передержать.

3. Не жалейте лука: при достаточном его количестве мясо прекрасно маринуется и в луковом соке.

4. Аккуратно используйте специи, иначе мясо утратит свой естественный вкус и аромат — лучше дополнить шашлык разнообразными соусами.

Если над мангалом установить решетку, то появится возможность жарить мясо большими кусками, а рыбу или овощи — даже в целом виде. Го-

ворить о шашлыке без мангала — невозможно. **О возведении мангала на участке читайте на с. 21.**

Коптильня

Копченые продукты считаются деликатесами и обладают приятным ароматом и нежным вкусом. Самый простой и быстрый способ — это горячее копчение, а самый вкусный — холодное. Обычно первые попытки копчения оканчиваются неудачно, продукты получаются не копченые, а запеченные. Но после одной-двух неудач можно научиться правильно подбирать режим копчения и получать ароматное золотистое мясо или рыбу. **Узнать тонкости копчения можно на с. 24.**

Тандыр

В традицию любителей дачного отдыха давно вошло приготовление пищи на раскаленных углях. Но если раньше все ограничивалось мангалом и грилем, теперь в моду входит печь под названием «тандыр». Тандыр можно располагать в земле, что при дефиците свободных площадей очень важно. Народы Средней Азии и Кавказа готовят многие блюда в тандыре: лепешки — чурек (Средняя Азия) или лаваш (Армения), шашлыки, птицу и, конечно же, самсу. Вкус еды, приготовленной в тандыре, незабываем. Поэтому многие россияне в последние годы стали сооружать тандыр на даче. **О том, как возвести тандыр на дачном участке, читайте на с. 28.**

Вадим Липатов

СОВЕТ ПРОФЕССИОНАЛА



Илья Лазерсон,
шеф-повар

Томатный соус к мясу — идеально!

На каждый помидор нужно взять 1/2 зубчика чеснока, 1/2 ч. л. сахара, свежего жгучего перца по вкусу и 1/8 часть мелко нашинкованного пучка кинзы. Помидоры разрезают пополам и натирают на крупной терке. Чеснок и перец измельчают. Затем все ингредиенты смешивают. Такой соус всем хорош, но все-таки он расслаивается и делится на две фракции — гуща с семенами и прозрачный сок. Это не совсем хорошо, поэтому я всегда добавляю в уже готовый соус немного кетчупа — он придает густоты.



Многие россияне в последние годы стали сооружать тандыр у себя на даче.

ЭТО ИНТЕРЕСНО!

По некоторым данным, слово «барбекю» произошло от английского barbecue. А оно в свою очередь родом из древнего языка племени таино. В буквальном переводе слово-пращур переводится как «яма священного огня». По другой версии, «барбекю» произошло от французского выражения *barbe à queue*, дословно означающего «от бороды до хвоста». Дело в том, что в дальние путешествия моряки брали с собой живых коз, которых по мере надобности забивали и нанизывали на вертел «от бороды до хвоста».



Веранда с барбекю

Трудно представить загородный отдых без барбекю. Но вовсе не обязательно устанавливать садовую печь на лужайке. Чтобы в процессе готовки не пришлось бесконечно наматывать круги, лучше расположить очаг на открытой веранде — в одном шаге от водопровода и холодильного оборудования. О возведении барбекю рассказывает А. Федоров.

Размеры, форму и оформление этого очага продиктовали небольшое помещение веранды, где решено было установить барбекю, общая стилистика дома и желание использовать в отделке натуральный камень. Фундамент

для печи был выведен на уровень чистого пола с прокладкой гидроизоляции. Наметив размеры, начал кладку, отступив 5 см от деревянной стены. С 1-го по 9-й ряды выложил основание. На 10-м ряду разложил стальные уголки 50 × 50 мм и сделал перекрытие. На 11-м

ряду выложил шамотным кирпичом камеры под топку и выпустил кирпичи на 5 см по периметру будущей столешницы. С 12-го по 19-й ряды сформировал топку из шамотного и красного печного кирпича. На 20-м ряду сделал арочный свод топки, установив предварительно шаблон-кружало из досок. С 21-го по 28-й ряды сформировал над топкой дымосборник и вышел на дымоход. Затем в крыше веранды вырезал прямоугольное отверстие для трубы чуть большего сечения, чем дымоход, чтобы между кладкой и деталями крыши оставались просветы шириной не менее 2 см с каждой стороны.



С 1-го по 9-й ряды ведется кладка основания барбекю с нишами для дров и каминной утвари.



Формирование топки барбекю из шамотного и печного кирпича.

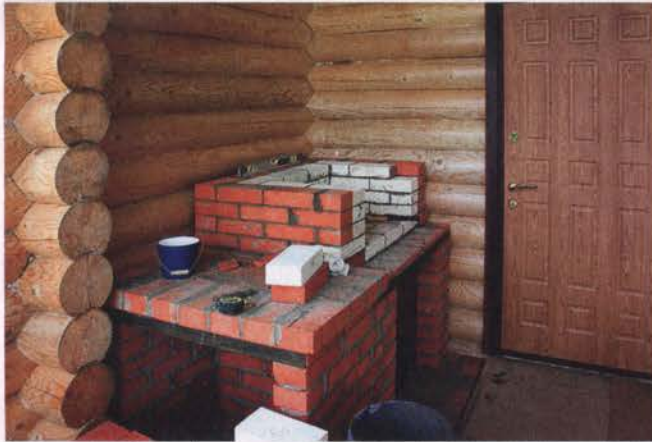

По периметру будущей столешницы кирпичи выпущены на 5 см.



На 20-м ряду сделан арочный свод топки, а с 21-го по 28-й ряд сформирован дымоборник.



Рис. 1. Порядовки барбекю.

Фото: архив ИДЛ

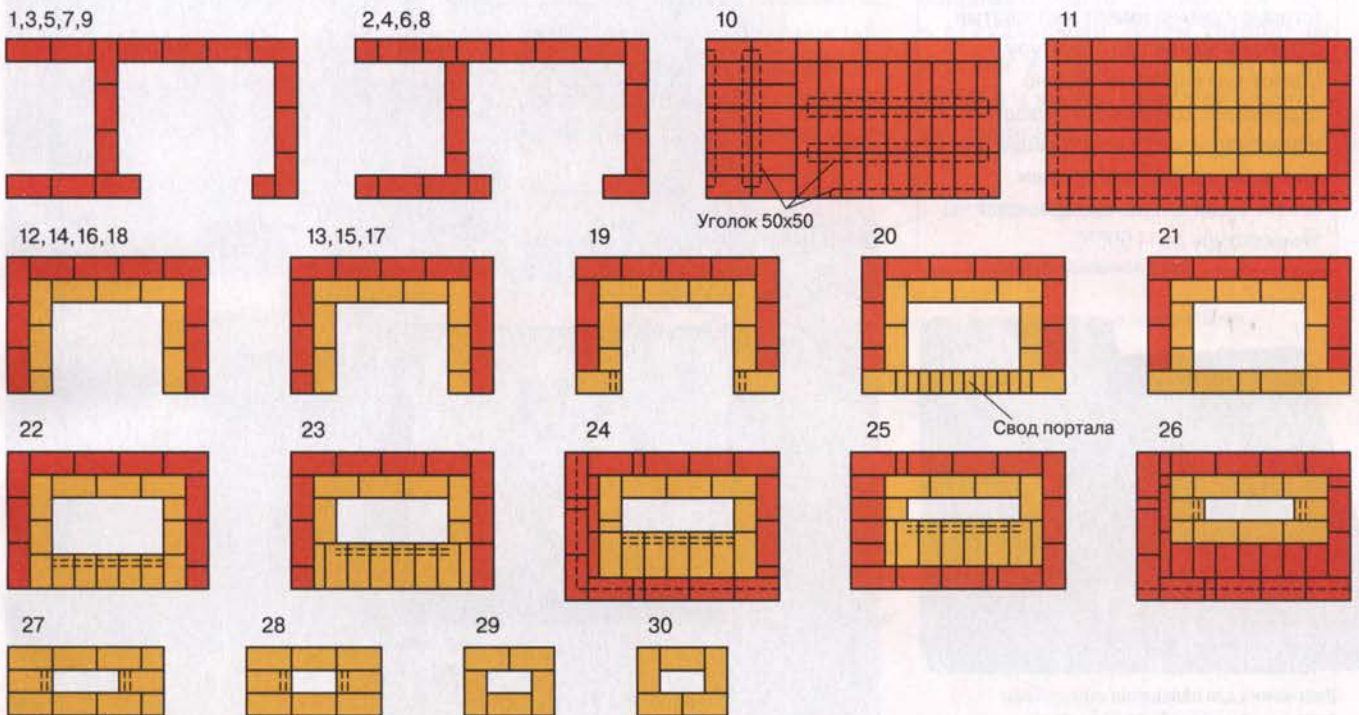

Рис. 2. Конструкция барбекю в разрезе.

Выложив трубу дымохода выше конька на 1,8 м, провел пробную топку. Тяга была хорошей даже при маленьком огне в топочной камере. После этого установил на оголовок трубы зонт, сделал примыкание кровли к трубе и тщательно промазал все стыки битумным герметиком, так как крыша над верандой имела мягкую битумную кровлю. Следующим этапом работы стала облицовка барбекю камнем. За-

казанный заранее материал я отобрал по цвету и нарезал на плитки необходимого размера. Под топкой были сделаны две ниши: одна для дров, а вторая — для хранения посуды, шампуров и каминной утвари. Обе ниши оштукатурил и покрасил. Пол в нишах и вокруг барбекю выложил плиткой из керамогранита в тон основного пола веранды.

А. Федоров

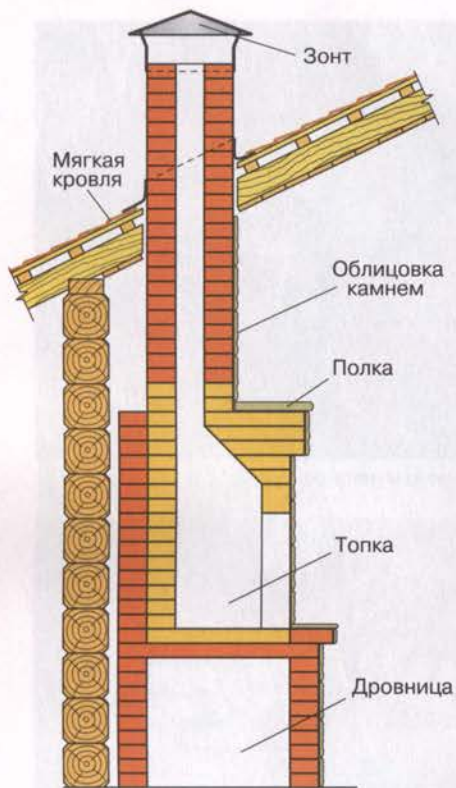
ЭТО ИНТЕРЕСНО!

Шамотный кирпич получают путем обжига смеси шамотного порошка и огнеупорной глины в специальных печах при высочайших температурах. Готовые изделия имеют желтоватый оттенок и зернистую структуру. Шамотным кирпичом обычно отделывают топливник и выход в дымоход — части конструкции, имеющие контакт с открытым огнем. Такая кладка выдерживает температуру до +1 600°С.



Цвет камня для облицовки столешницы специально выбран близким к цвету деревянных стен веранды.



Облицовка камнем закончена.

Фото: архив ИДЛ.

Подвеска для ножей

Чтобы освободить место на небольшой кухне, набор ножей можно разместить в подставке из дерева. Это простое изделие можно изготовить из древесных обрезков без применения электроинструмента.

1 Сначала из досок выкраивают заготовки нужных размеров, а на фасадном кленовом щитке с помощью малки проводят две параллельные линии под углом 20 градусов к торцам. С использованием лекала соединяют концы этих линий изогнутой линией. Электролобзиком вырезают фигурный фасадный щиток. Переносят контуры фасадного щитка на кусок фанеры и выпиливают из нее заготовку по форме щитка. Затем зашлифовывают на скос под углом 20 градусов оба конца заготовки.

2 Уложив на тыльный щиток заготовку из фанеры, обводят ее по контуру и раскладывают на ней отобранные ножи. На заготовку из фанеры карандашом наносят контуры ножей, оставляя припуски по ширине по 0,5 мм. По разметке вырезают дистанционные прокладки, на которых делают пометки.

3 Укладывая в нужной последовательности дистанционные про-

кладки и ножи на тыльный щиток, намечают карандашом на щитке контуры прокладок. Наносят водостойкий клей на обе стороны каждой из прокладок и, поставив их на свои места в соответствии с разметкой на тыльном щитке, укладывают сверху фасадный щиток. Струбцинами стягивают детали, подложив под их губки пару досок. Здесь важно, чтобы дистанционные прокладки не сместились.

4 Когда клей высохнет, струбцины снимают и размечают по линейке отверстия под крепежные шурупы. Просверленные отверстия раззенковывают под головки шурупов. Используя подвеску как шаблон, размечают положение отверстий на стене. При этом саму подвеску для ножей располагают так, чтобы боковые кромки его щитков были вертикальными. Затем сверлят отверстия в стене, вставляют в них дюбели и крепят шурупами подвеску для ножей.

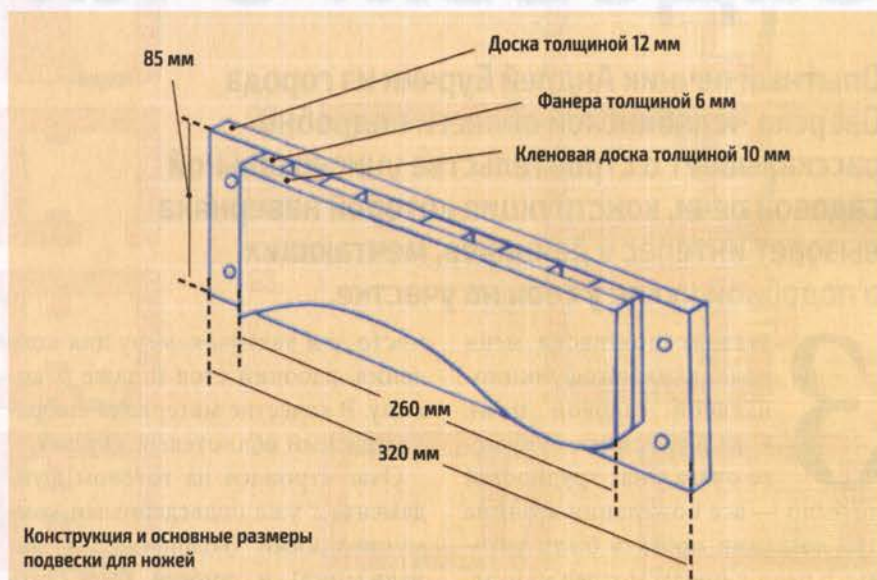

Конструкция и основные размеры подвески для ножей



Садовый очаг

Опытный печник Андрей Бурчик из города Озерска Челябинской области подробно рассказывает о строительстве универсальной садовой печи, конструкция которой наверняка вызовет интерес у дачников, мечтающих о подобной кухне у себя на участке.

Заказчик пригласил меня на кладку многофункциональной садовой печи. С конструкцией будущего очага у нас трудностей не было — все пожелания хозяина при создании проекта были учтены. В печи я предусмотрел мангал,

место для казана, камеру для копчения, рабочий стол даже раковину. В качестве материала выбрали красный полнотелый кирпич.

Очаг строился на готовом фундаменте с уже подведенными коммуникациями (водопровод и канализация) и должен был стать

частью будущей беседки. После строительства над печью предполагалось сделать навес, защищающий ее от осадков. Это позволило вести кладку на обычном глиняном растворе. Прежде чем начать кладку, я, как обычно, разложил 1-й ряд печи на фундаменте, чтобы проверить еще раз, не пропустил ли чего. Заодно убедился в горизонтальности фундамента и кладки. И только после этого приступил к работе. В дальнейшем я постоянно пользовался уровнем, проверяя качество кладки каждого ряда.

Дальнейшее возведение очага велось согласно порядовкам (рис. 1). За время работы печником я выработал некоторые правила, которыми руководствуюсь всегда.

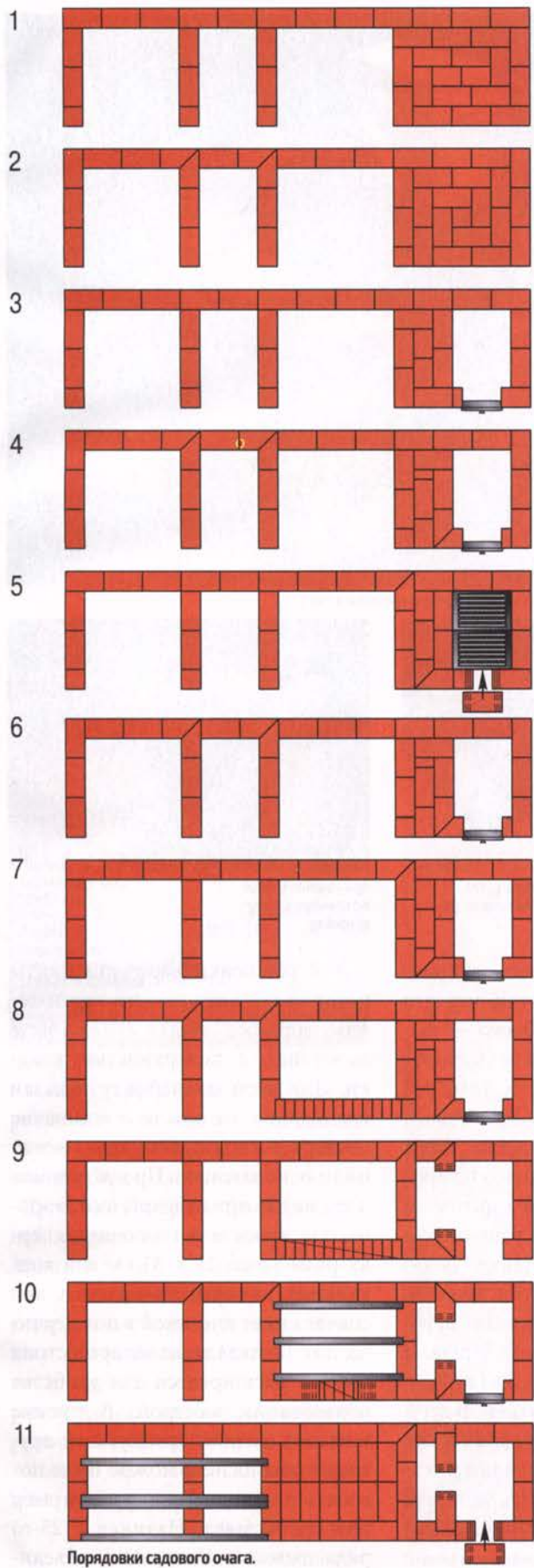

Порядовки садового очага.



Фото: архив ИДЛ



Первый ряд кирпичей разложен всухую.

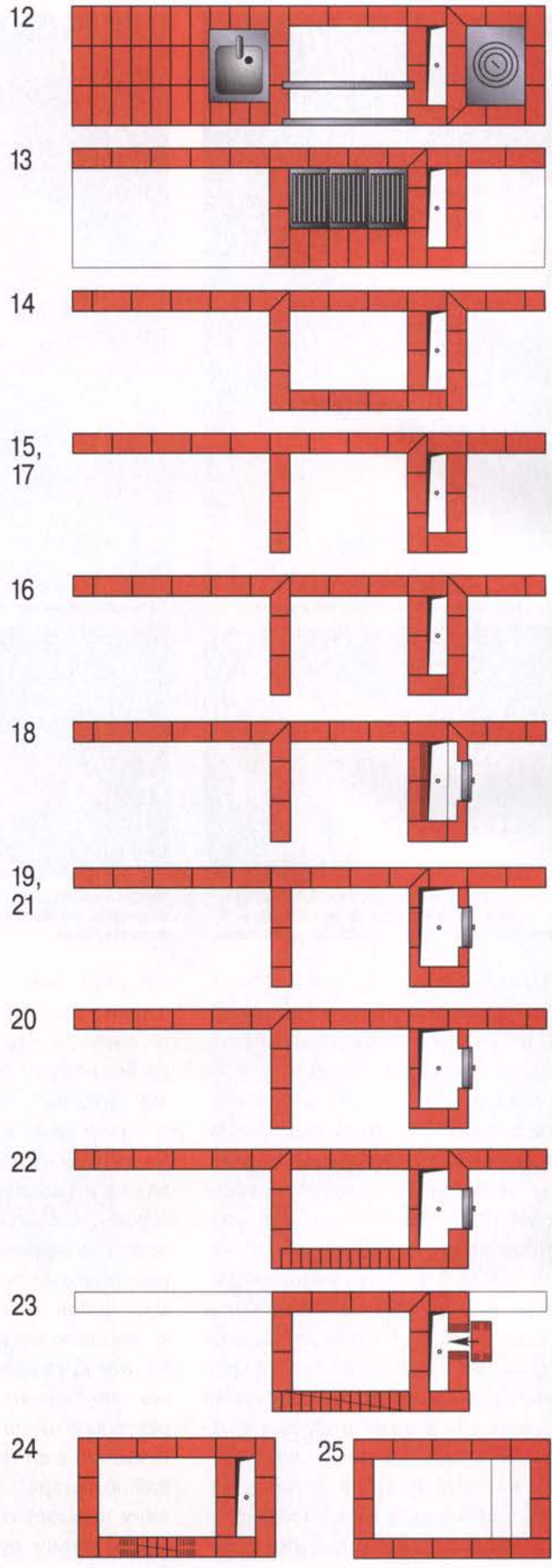

Перекрывать проем зольника лучше в замок.



Дверки креплю в кладке проволокой, которую завожу не в швы, а в просверленные в кирпиче отверстия. Колосники ставлю по всей длине топки.



Топочную дверку на время кладки нужно надежно зафиксировать.



Кирпич в местах стыка стенок пилю от угла к середине, что позволяет получить надежную перевязку швов.



Арку выкладываю по самодельному кружалу.

Например, перекрываю топочные и поддувальные отверстия обычно в замок и никаких металлических уголков для перекрытия не использую. И другим не советую. Это помогает добиться надежности перекрытия, как говорится, на века, а не на часок! Да и смотрится такое перекрытие симпатичнее, чем перекрытие выпуском кирпича. Перевязываю я не только наружный периметр, но и все места, где стыкуются стенки печи. Для этого приходится поработать дополнительно, подгоняя кирпичи, но потраченное время окупится. Перевязка получается надежной, а печь в целом — прочной.

Я не экономлю на колосниках. Если поставить в топке всего один небольшой колосник, под ним быстро насыпается кучка золы, кото-

рая ухудшает тягу, и печь начинает чахнуть. Понятно, конечно, что это не очень большая проблема — выгребить золу и вновь топить печь. Но зачем лишние хлопоты? К тому же я давно заметил, что при одном маленьком колоснике дрова горят вяло и неравномерно, долго не прогорают. А в моих печах горение — всегда активное, и оно равномерно распределено по всей длине топки. Для арочного перекрытия проемов я обязательно изготавливаю деревянное кружало. Арку выкладываю обычно лишь на фасаде, а за ней перекрываю ниши по углам. В этой печке так перекрыты дровник (с аркой по фасаду), основание под раковину и разделочный стол, который впоследствии будет облицован кафельной плиткой.

Для установки варочной плиты в кирпичах выбираю четверти таким образом, чтобы плита была заподлицо с поверхностью кладки. Для этой печи плиту и казан специально отливали каслинские мастера, и свою работу они выполнили основательно. Проем мангала я также перекрыл аркой, а со стороны плиты поставил топочную дверку размерами 25 × 35 см для копильной камеры. Дымоход в ней сначала идет шириной в полкирпича, но с 18-го ряда, на котором стоит дверка, расширяется для удобства пользования камерой. В проеме в кладку встроен арматурный прут, чтобы на него можно было повесить для копчения курицу, рыбу или кусок мяса. Начиная с 25-го ряда дымоход коптильни объеди-



Будущий разделочный стол с проемом для установки раковины подготовлен.



Раковина для нашей печки сделана из керамогранита.

Материал	Цена, руб.	Количество
Красный кирпич	10 400	1 200 шт.
Глина, песок	1 500	3 м ³
Топочная дверка 25 × 35 см	1 490	2 шт.
Поддувальная дверка 14 × 25 см	640	1 шт.
Колосник 39 × 25 см	2 350	5 шт.
Варочная плита 51 × 51 см	1 740	1 шт.
Раковина (керамогранит)	5 800	1 шт.
Стальной профиль 45 × 45 мм	400	5,5 м

Итого: 24 320 руб.

няется с трубой мангала. Проверено на опыте, что именно печные трубы надо «подрезать» к каминной трубе, а не наоборот.

Печь получилась функциональной и красивой. На мангале можно делать шашлык, на плите — готовить плов, а коптильня способна служить не только для копчения, но и для запекания. На мой взгляд, мясо, приготовленное в потоке горячего дыма, и вкуснее, и сочнее жаренного на углях. Поэтому я и предлагаю во всех своих садовых печах делать коптильную камеру.

Андрей Бурчик,
г. Озерск Челябинской обл.



Под мангалом оставлена объемная зольная камера.



Для варочной плиты в кирпичах выбраны четверти.



Плита и казан заняли свое место. Выше — дверка коптильной камеры.

Передвижной стол-гриль



Конструкция легко перемещаемого садового стола показывает, какие возможности таит в себе ставшая, казалось бы, ненужной старая металлическая бочка из-под горюче-смазочных материалов.

Э то не только стол. При необходимости его можно использовать и как стойку для зонта от солнца, и даже как гриль. Довольно вместительное «чрево» и наличие двух колес делают этот стол практичным и мобильным. Интересный элемент садового стола — столешница круглой формы, меняя среднюю часть которой, можно изменять и функции стола. Специальная вставка с отверстием будет служить опорой для зонтика. Ее применение позволяет использовать стол по его прямому назначению. Для устройства гриля в центре столешницы подвешивают ванночку-жаровню, которую накрывают решеткой. Внутри бочки свободно размещаются принадлежности для гриля. Наличие двух колес позволяет перемещать стол в любое место на садовом участке. Совсем дешево вам обойдется такой стол, если кроме старой металлической бочки вы используете и другое вторичное сырье — например, дюралевые трубы, которые можно приспособить под поручни по краям столешницы. Оставшиеся после выпиливания столешницы отходы можно ис-

Номер п/п	Наименование	Размеры, мм	Количество	Материал
1	Бочка с выступами	500 × 700	1	Листовая сталь
2	Столешница	1080 × 40	1	Фанера
3	Решетка	500	1	Нержавеющая сталь
4	Жаровня	370 × 85	1	Листовая сталь
5	Подвески (цепочки)	400	4	Сталь
6	Крышка	565	1	Листовая сталь
7	Промежуточные днища	560	2	ДСП
8	Поручни из трубы	14 × 2 × 1300	2	Дюралюминий
9	Шары-наконечники	30	4	Дерево
10	Дистанционные втулки	14 × 2 × 30	8	Дюралюминий
11	Шурупы	4 × 60	8	Сталь
12	Петли	30 × 70	2	Сталь
13	Запор	50	1	Сталь
14	Колеса	200 × 22	2	Дерево/резина
15	Ось	12 × 600	1	Сталь
16	Шпильки, шайбы	30 × 12 × 2	2	Сталь
17	Дистанционные втулки	18 × 2 × 100	2	Дюралюминий
18	Уголки	25 × 15 × 25	8	Сталь
19	Шурупы	4 × 35	4	Сталь
20	Шурупы	3 × 16	8	Сталь
21	Винты	M3 × 8	20	Сталь
22	Гайки	M3	20	Сталь
23	Обкладка дверцы	2,5 пог. м	1	Пластмасса
24	Опорная ножка	30 × 45	1	Дерево

пользовать для колес или размещаемого под жаровней промежуточного днища. Основным инструментом для изготовления деталей стола — электроножовка. Именно при реализации данной идеи раскрываются все достоинства этого инструмента: электроножовка проворна на прямых участках и податлива на изгибах. В сочетании с угловой шлифмашиной или напильником эту пилу можно использовать для обработки кромок металлических и деревянных деталей. Обращаем ваше внимание: при жарении на решетке гриля отверстие для стойки зонтика в крышке и промежуточном днище не забудьте закрыть небольшой металлической пластиной, исключая случайное попадание углей в нижний отсек бочки, где хранятся разные предметы.

Технология



Разметьте по окружности бочки линию отреза ее верхней части до требуемой высоты, а также контуры проема для дверки. Накерните на прочерченных линиях точки для сверления отверстий и просверлите их. Перерубите перемычки между несколькими отверстиями. В образовавшуюся щель вставьте полотно пилы и разрежьте бочку по размеченной линии. Для резания по металлу рекомендуем использовать пильное полотно с очень мелкими зубьями.

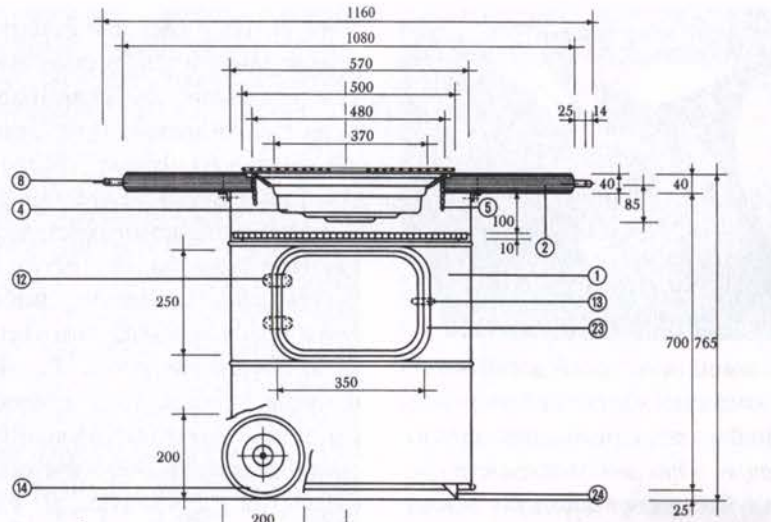

Вид сбоку со стороны дверцы

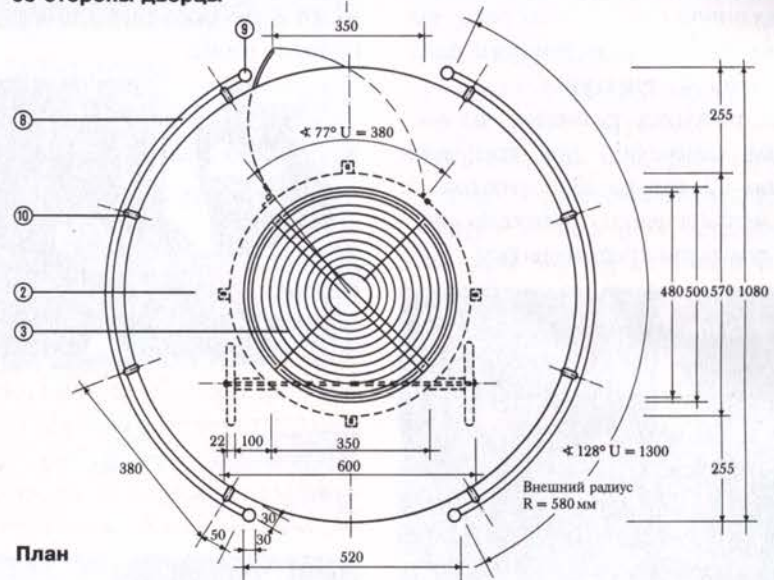

План

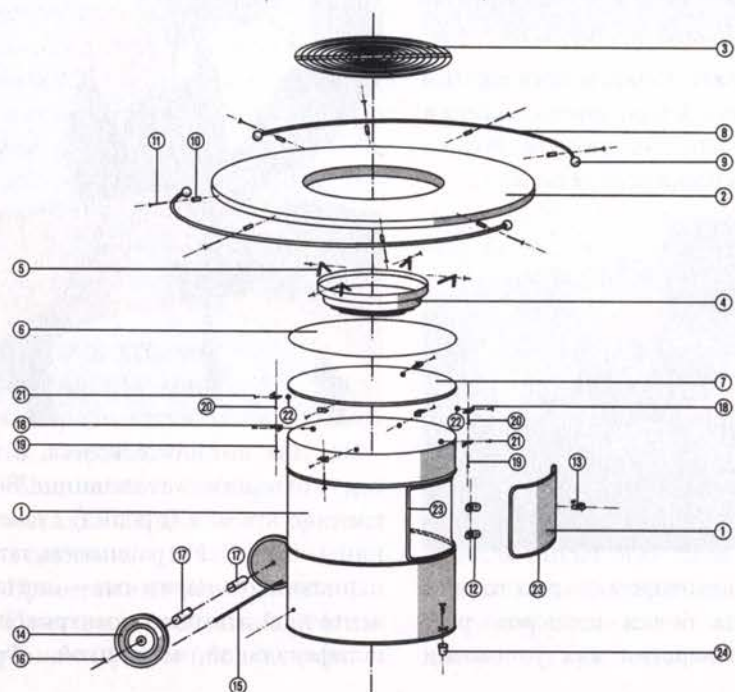



С помощью угловой шлифовальной машинки удалите с поверхности бочки следы ржавчины, краски и грязи. При необходимости используйте металлическую щетку, тарельчатый шлифовальный круг, наждачную бумагу. Участки с выпуклостями или вмятинами предварительно отрихуйте.

На рисунках разметьте фломастером отверстия для крепления петель 12, запора 13 и уголков 18, для чего временно с помощью клейкой ленты прикрепите дверку.



Накерните точки и просверлите отверстия. Петли, запор и уголки окончательно установите только после покраски всех деталей.



На некотором расстоянии от дна бочки кернером разметьте отверстия для установки

оси колес. Сверлом-разверткой просверлите и расширьте отверстия до размеров, позволяющих с помощью напильника придать им овальную форму. Подгоните ось. Разметьте линии внутреннего и внешнего диаметра столешницы. При разметке отверстия надо учесть последующую выборку фрезой фальца под центральную вставку или решетку. Разметьте в пределах отверстия столешницы линии окружностей колес. Высверлите по размеченным линиям отверстия с последующим удалением стамеской перемычек между ними, чтобы можно было вставить полотно пилы.

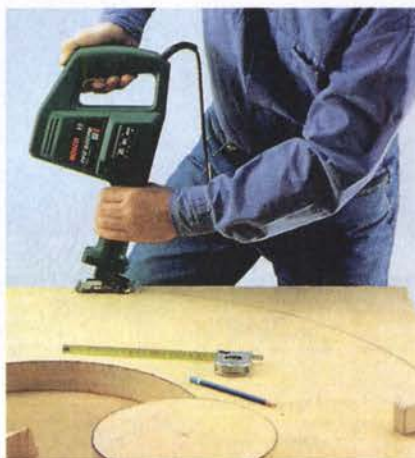

Сначала выпилите колеса, а затем — отверстие в столешнице. Внутренние кромки (пропил) столешницы обработайте рашпилем, затем напильником, наружные — сначала ленточной, а потом эксцентриковой шлифовальной машинкой. Фре-

зерной машинкой выберите фальц, затем высверлите в нем отверстия для крепления подвесок и жаровни. Выпилите центральную вставку, крышку и промежуточное днище, в которых высверлите отверстие под стойку зонтика.



При гибке дюралевых труб для поручней столешницы целесообразно использовать дугообразный шаблон, изготовленный из кусковых древесных отходов. Согнутые трубы примерьте к кромкам столешницы. При необходимости догните их. Высверлите отверстия в поручне. С помощью струбцин прикрепите вместе с дистанционными прокладками к столешнице. Разметьте и высверлите на ее кромке соответствующие отверстия. После шлифования и нанесения лакокрасочного покрытия приступайте к сборке деталей.

ЛИЧНЫЙ ОПЫТ

В качестве жаровни можно использовать старый таз. Столешницу — склеить из нескольких слоев толстой фанеры. Для тележки подойдет колесо от детского велосипеда, а для поручня — дюралевые трубы от гимнастического обруча, трубчатого карниза для штор, лыжной палки. Или согните обычную водопроводную трубу.



Дворовый мангал

Вряд ли кого-то можно удивить мангалом, установленным в саду или уложенным в багажник автомобиля. Но у каждого мастера есть свои секреты приготовления настоящего шашлыка и мангал собственной конструкции.

Наш секрет относится не к рецепту приготовления мяса для шашлыка, а к конструкции самого обыкновенного металлического мангала. И состоит секрет в том, что днище металлического короба мангала выложено красным керамическим кирпичом. Этот слой кирпича

не мешает ни розжигу, ни горению дров, он впитывает в себя тепловую энергию, не допуская перегрева днища и нижней части стенок металлического короба. В итоге при жарке мясных, рыбных и куриных блюд хорошо прогретые кирпичи равномерно распределяют жар углей по всему коробу мангала. Не требуется дополнительно подкладывать угли во время жарки, улучшается качество приготовления и скорость готовки.

Конечно же, мангал испытан и уже имеет своих поклонников. Народ-то у нас мастеровой и смелый! При выезде на пикник вместо кирпичей можно засыпать днище слоем песка или глины.

Краткое описание изготовления мангала

- Сварить ящик (1) в соответствии с чертежом.
- Подготовить ножки (2): две с колесиками и две — с опорными пластинками.
- Приварить ножки к ящику.
- Приварить продольные (3) и поперечные (4) полочки для дров.

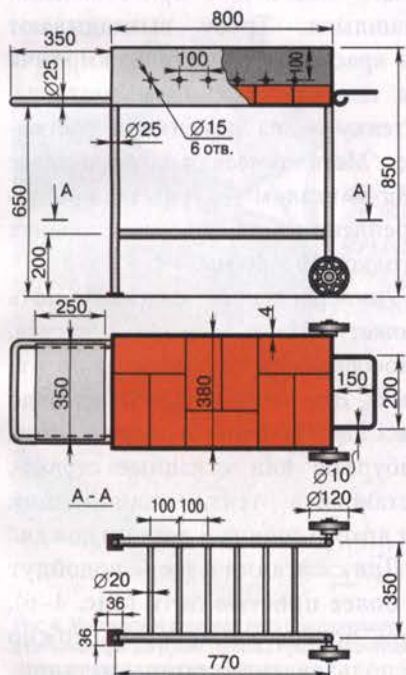

СОВЕТ ПРОФЕССИОНАЛА



**Илья Лазерсон,
шеф-повар**

Секрет рыбного шашлыка

Рыба — продукт нежный, и часто бывает так, что куски рыбы в процессе жарки просто падают с шампура. Чтобы это предотвратить, нужно всего лишь посыпать куски рыбного филе солью с сахаром и выдержать так около часа, затем промыть и замариновать с нужным ароматом, желательно не в кислой среде (лимон к шашлыку подадите отдельно). Попадание на поверхность рыбного филе соли и сахара приводит к некоторому обезвоживанию верхних слоев мякоти, и филе, оставаясь нежным внутри, на поверхности становится более плотным, что и предотвращает падение кусков. Это важно и при жарке на решетке: часто кусок рыбы под тяжестью собственного веса проседает и во время жарки прилипает к решетке. Уплотнение внешнего слоя рыбного филе предотвратит проседание.

- Изогнуть и приварить ручку (6) с крючками для принадлежностей с одной стороны.

- Приварить основание столика-рукоятки (7) и зашить его листовым металлом (8).

- Просверлить 8 отверстий диаметром 15 мм в стенках ящика в 100 мм от днища — для подачи в зону горения кислорода.

- Для защиты кирпичного пода от осадков и для эстетики изготавливают крышку (11) из оцинкованного металла.

После высыхания лака готовый мангал устанавливают на место во дворе дома, и днище ящика выкладывают всухую печным кирпичом.

Печь-универсал

После весенней обрезки ветки, как и опавшую осенью листву, лучше сжечь, а золой — удобрить посадки. Московские архитекторы Ольга и Виктор Страшновы предлагают конструкцию очага двойного назначения, на котором можно не только жечь садовый мусор, но и жарить шашлыки.

Конструкция садовой печи предусматривает две топки: первая располагается внизу и предназначена для сжигания мусора; вторая, выше, в виде мангала — для приготовления шашлыков или барбекю. Материалом для печи служит армированный монолитный бетон и красный полнотелый кирпич. Самое удобное место для расположения очага — открытая площадка

в хозяйственной зоне участка или рядом с ней.

Котлован для садовой печи

Прежде чем начать возводить печь, необходимо вырыть небольшой котлован глубиной 50 см по размеру основания, на дно котлована насыпать слой песка толщиной 10–15 см и утрамбовать его. Затем соорудить опалубку для фундаментной плиты (сбить из до-

сок короб без дна), уложить арматуру и залить бетон. Габаритные размеры плиты — на 3–5 см больше основания очага. Толщина — около 40 см (рис. 2).

После застывания бетона, предварительно установив опалубку из досок, брусков и фанеры с учетом будущей формы очага, начинают возводить нижнюю часть печи. Для соединения брусков, обрамляющих каркас опалубки, применяют металлические пластины и уголки (рис. 3). Они скрепляют продольные и поперечные бруски опалубки в единую конструкцию. Опалубка должна быть прочной и обеспечивать формирование внешних и внутренних поверхностей печи — камеры для сгорания мусора и дымохода.

Выждав время после заливки бетона, когда он схватится и приобретет свои прочностные качества, разбирают опалубку. Внутренние элементы опалубки, формировавшие топку и дымоход, можно не извлекать: фанера и деревянные детали выгорят при первой топке печи.

Следующий этап — кладка кирпичной трубы и стенки, ограждающей место для приготовления шашлыка. Трубу выкладывают из красного полнотелого кирпича на цементно-глиняном растворе. Стенку — на цементном растворе. Металлическая крыша-навес над мангалом — трехскатная, закреплена на каркасе из стальных уголков 40 × 40 мм.

Универсальная садовая печь может стать украшением участка, своеобразным центром зоны отдыха. Для этого вокруг очага надо расставить садовую мебель (стол, табуреты или складные стулья), установить тент, защищающий от яркого солнца и летнего дождя.

Для сжигания мусора подойдут и более простые печи (рис. 4–6), при постройке которых можно использовать кирпич, металли-



ДЛЯ СЖИГАНИЯ
МУСОРА

Рис. 1. Универсальная садовая печь помимо топки для сжигания мусора имеет мангал для приготовления шашлыков.



Рис. 2. Универсальная печь в разрезе. Ее тулово — бетонное, но его вполне можно сложить из кирпича.

ческие листы, асбоцементные плиты, стальные уголки в качестве стоек. Над очагом устраивают колпак-дымосборник, благодаря которому дым уходит вверх. Загружают топливо (мусор, ветки, листья) через одну из боковых стенок — откидывающуюся дверку. Внизу печи под колосниковой решеткой монтируют

Рис. 3. Конструкция опалубки для отливки бетонного тулова универсальной садовой печи.

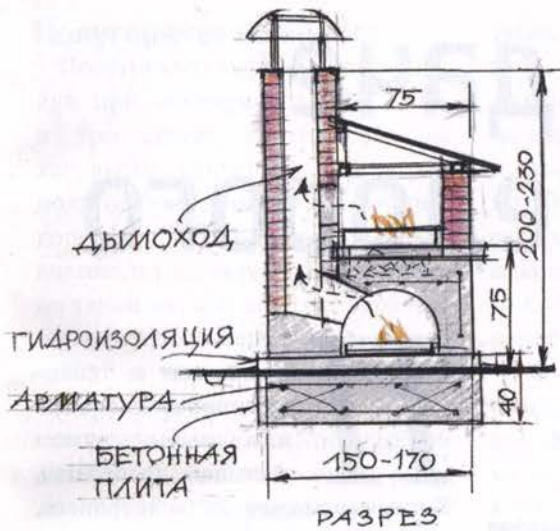
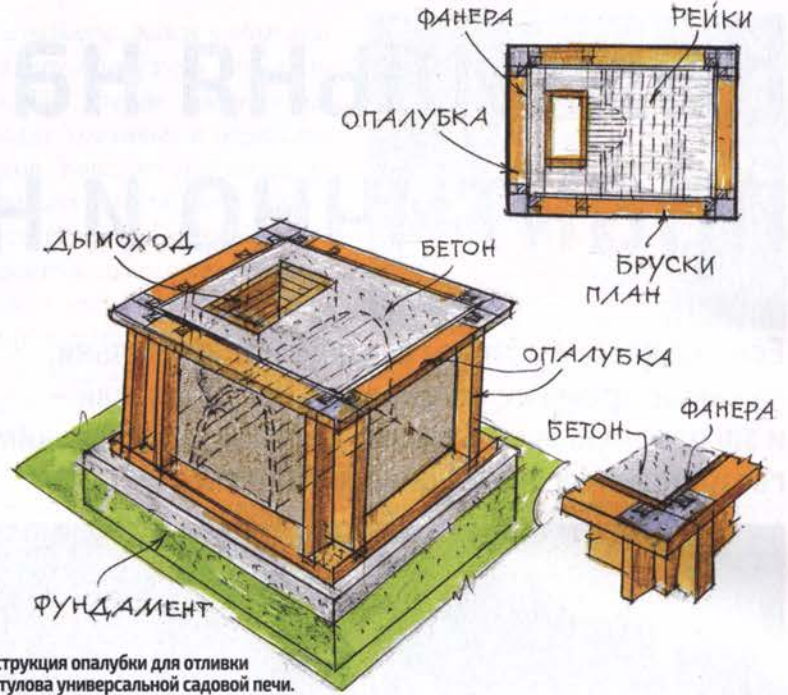

поддон для сбора золы, который для очистки выдвигается. По окончании сжигания мусора очаг желательно укрыть, например, листом железа, тогда из-за непоступления воздуха в зону горения угли угасают быстрее и не выделяется дым.

Мусоросжигательные печи имеют небольшие габаритные размеры

(в плане — 60 × 60 или 60 × 80 см) при высоте 90–120 см. Крепление элементов каркаса — сварка, возможно использование болтовых соединений. Конкретные конструктивные решения зависят от имеющихся материалов, условий и места расположения очага.

Ольга и Виктор Страшновы,
Москва



Рис. 4. Мусоросжигательная печь с кирпичными стенками. Для загрузки топлива предназначена откидная металлическая дверца.



Рис. 5. Каркас этой садовой печи сварен из стальных уголков, стенки — из металла и асбоцементных листов.



Рис. 6. Коробка-зольник выдвигается при открытой дверке топливника. Колпак-дымосборник из кровельного железа.

Фото: архив ИДЛ.

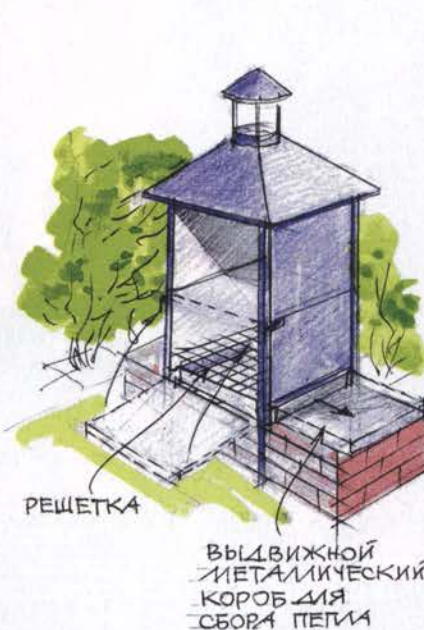
Коптильня на даче: практично и недорого

Если на вашем участке все еще нет коптильни, то самое время ее установить. Наступил май — и загородную жизнь важно наполнить маленькими гастрономическими удовольствиями.



Процесс копчения заключается в тепловой обработке мяса или рыбы дымом тлеющей древесины. Копчение может быть холодным, горячим и полугорячим.

Холодное копчение

Изысканный букет вкуса и аромата дает холодное копчение, происходящее при температуре +30...+50°C. Окорок домашней свиньи, закопченный холодным способом, в прохладном сухом погребе провисит год и более, полностью сохраняя вкус и аромат, понемногу ссыхаясь.

Но холодное копчение длится долго — от 6 часов до 3 суток и требует тщательной подготовки продукта. Несмотря на это, как раз «холодная» коптильня — проще всего по устройству, но для нее нужен небольшой участок земли, примерно 2 × 3,5 м.

Горячее копчение

Горячее копчение осуществляется при температуре +70...+120°C. Проходит горячее копчение быстро — от 15 минут до 4 часов. Предварительная подготовка полуфабриката не требуется.

По вкусу, запаху и аппетитности вида горячие копчености заметно уступают холодным, а хранятся при комнатной температуре на открытом воздухе, как правило, не более 36 часов. В холодильнике легко перемерзают, что полностью уничтожает их гастрономические достоинства. В закрытой таре такие продукты легко «задыхаются» и протухают.

Полугорячее копчение

Полугорячее копчение производят при температуре +60...+70°C в простейших коптильнях для холодного копчения. По запаху полугорячий продукт от холодного копчения может отличить только знаток, но на вкус и по лежкости он такой же, как продукт горячего копчения.

Без подготовки полугорячим способом можно коптить только совершенно свежие полуфабрикаты — свежевывловленную рыбу, парное мясо. Поэтому полугорячее копчение применяют в основном охотники и рыболовы.

Виды коптилен



Кирпичная печь с плитой и коптильней

Место для коптильни — бетонированная площадка 4–5 м². Высота бетонного основания — 5–10 см. Следующий этап — установка коптильного канала (рукава), который строят из кирпича на фундаменте. Длина канала — 2,5–3 м, рекомендуемая высота — не менее 25 см, а ширина — не менее 50 см. Дым в таком канале успевает остыть достаточно, чтобы продукт не получился горячекопченым. Основное требование к каналу — полная герметичность, иначе из-за недостаточной тяги процесс копчения затянется. Для хорошей тяги можно поместить в рукав металлическую трубу. Топочная камера должна располагаться в начале коптильного канала и герметично стыковаться с ним. Камера для очага может быть чуть выше и шире, чем рукав для отвода дыма или иметь

такие же размеры. Как и в обычной печи, камеру оборудуют чугунной дверцей. На другом конце канала возводят коптильное отделение и дымоход. Конструкция коптильни предельно проста: наибольшее распространение получил вариант в виде домика, плавно сужающегося кверху, — так камера постепенно переходит в дымоход с небольшой трубой. Камера для копчения оборудована стальной дверцей, поддоном для стекания жира и прутьями из нержавейки для подвешивания мяса и рыбы. Поддон для жира должен находиться ниже входа дымоходного канала. Дымоход оборудуют заслонкой, которой регулируют интенсивность дыма.

Компактная коптильня из дерева

Капитальная кирпичная коптильня — сооружение довольно затратное, поэтому можно обойтись более экономичной конструкцией. В этом случае удобно воспользоваться готовой камерой для горячего копчения — из дерева, с металлическими створками и двускатной крышей. Для основания все же понадобятся



кирпичи, но сложенные без фундамента. Роль дымохода в коптильне на фото выполняет бетонная труба Ø 120 мм. Для коптильного канала можно взять металлическую трубу без всякой облицовки. Вид будет попроще, но на качество готового продукта не повлияет. Как топочную камеру удобно использовать готовую стальную или чугунную топку. А можно соорудить коптильню еще проще.

Переносная коптильня для горячего копчения

Чтобы собрать коптильню из металлической бочки, дорогие материалы не нужны. Обычно для этой цели используют двухсотлитровую садовую бочку для воды.



Самый простой способ подразумевает устройство очага под бочкой, для чего ее ставят на небольшое основание из нескольких кирпичей. Над очагом на металлической подставке следует расположить емкость для стекания жира, при этом она не должна перекрывать проход для дыма. Ближе к верхнему краю бочки устанавливают крестовину с крюком для подвешивания продуктов. Эта конструкция — лишь для горячего копчения, поскольку дым не остывает и попадает прямо в коптильную камеру. А вот если две бочки закрепить одну над другой, то можно коптить и холодным способом. Для этого между бочками устанавливают фильтр для очищения дыма от сажи. Фильтром может стать редкая мешковина. Зафиксировать емкости между собой поможет гибкий алюминиевый обруч с уголковым соединением или специальные прижимные пластины. При желании приготовить блюдо горячего копчения верхнюю бочку нужно просто убрать.

Устройство «холодной» коптильни с очагом в стороне

Устраивать очаг прямо под коптильной камерой — не очень удобно, поэтому его можно оборудовать в нескольких метрах от нее, сделав для этого небольшое, на пару штыков лопаты углубление в грунте. Еще один приямок такой же глубины необходимо



Схема устройство коптильни с очагом в стороне



Стационарные коптильни удобно обустраивать на склоне.

сделать в том месте, где будет стоять бочка. Боковые стенки и того, и другого приямка желательно выложить кирпичами, после чего оба углубления соединить обычной стальной трубой — для этого роют неглубокую траншею. Часть ямы в том месте, где будет располагаться очаг, следует накрыть металлическим листом. Эта схема не требует серьезных вложений: старая

бочка и 2–3-метровая труба \varnothing 100–150 мм для водостока найдутся почти в любом хозяйстве. Кстати, трубу не обязательно размещать в грунте, если использовать готовую топочную камеру, приобретенную в магазине. Да и приямок под бочку в таком случае тоже можно не делать: дымоходный рукав, соединяющий очаг с бочкой, будет проходить над землей.

ЭТО ИНТЕРЕСНО!

Основы отличного копчения

Копчение — процесс занимательный, но сложный для новичка. Приведенные ниже советы помогут добиться отличного вкуса продуктов и уберегут вас от ошибок!

1. **Равномерность нагрева и окуривания.** Тепло от углей и дымок должны равномерно обтекать полуфабрикат со всех сторон. Иначе даже по длине плиты средних размеров или свиного уха пойдет внутреннее фракционирование продукта, что испортит его вкус и даже может нанести вред вашему здоровью.
2. **Легкий дымок.** Тяжелые фракции дыма должны сконденсироваться и выпасть в осадок, прежде чем дойдут до продукта при любом способе копчения. Наличие пиролизных газов совершенно недопустимо, они-то и дают то, чем с полным основанием пугают медики. Так что «легкий дымок» — значит, не только белый и ароматный, без угара, но и сильно разбавленный кислородом воздуха, он нейтрализует пиролизные газы.
3. **Постепенность проникновения.** Правильное прокапчивание закладки продуктов требует не только времени, но и задержки возле него легкого дымка. При этом все компоненты дыма равномерно проникнут в продукт, что и даст необходимое качество.

СОВЕТ

Копчености нужно хранить подвешенными на стальной проволоке, а на шток крюка надевать предохранительный кружок, вроде тех, что моряки надевают на швартовы. Это защитит продукты от посягательства крыс и мышей.

Дрова, еда, копчение

Лучшие дрова для копчения рыбы — сухие гнилушки ольхи и осины, веточки ольхи, вереска, лозы и краснотала. На завершающей стадии хорошо добавить в топливо несколько сырых веточек можжевельника — их дым обладает сильными антимикробными свойствами: рыба меньше плесневет, дольше сохраняется, к тому же можжевельник придает ей золотистый цвет и изысканный аромат. Перед началом стоит уделить внимание топливу, подготовить продукты и собственно коптильню. Вкусовые свойства и качество копченого продукта зависят от древесины, сжигаемой для получения дыма. Традиционные березовые и сосновые поленья в этом случае не подойдут: можно использовать только щепу или опилки лиственных пород деревьев без дегтярных примесей — это ольха, тополь, липа, осина. Применяют также щепу яблоки, вишни, груши, сливы и даже абрикоса — она придает блюдам неповторимый аромат и тонкий вкус с легким фруктовым оттен-



Ольховая щепка идеально подходит для копчения как мяса, так и рыбы.

ком. Для приготовления жесткого мяса — баранины, говядины — рекомендуем использовать опилки бука, ореха или вяза. Для рыбы хороша древесина ракиты, ивы, тальника.

Продукт для холодного копчения следует предварительно засолить. Рыбу или мясо кладут в насыщенный раствор поваренной соли. Рыбу выдерживают в растворе от 3 до 12 часов, мясо — сутки и более. Например, окорок из свинины засаливают на протяжении двух-трех суток.

Затем продукт необходимо вымочить. Для этого его опускают в воду — также на несколько часов. Рыбу можно вымачивать около 4 часов, для мяса времени нужно больше. Тот же окорок придется вымачивать 12 часов. После вымачивания рыбу или мясо нужно промокнуть бумажным полотенцем и просушить в хорошо проветриваемом помещении при комнатной температуре. После этого можно коптить. Время копчения — двое-три суток.

Коптильня тоже нуждается в некоторой подготовке. Если она уже использовалась ранее, рабочую камеру желательно очистить от застарелой сажи и копоти, а сборник для жира — вымыть или заменить на новый. При отсутствии в конструкции заслонки дымоход (бочку) следует прикрыть мешковиной — это позволит регулировать поступление дыма в коптильню.

В процессе приготовления важно следить за температурой внутри коптильной камеры. Для этого можно использовать гриль-термометр. При закладке дров соблюдают определенный порядок: сначала нужно положить несколько мелких поленьев, а потом засыпать их щепой или опилками, поскольку топливо должно не гореть, а тлеть.

Коптите на здоровье!

Максим Мережко

СОВЕТ ПРОФЕССИОНАЛА



Андрей
Дементьев,
рыбак

Копчение без коптильни — легко!

Некрупную рыбу довольно просто закоптить на костре. Для этого нужно нажечь хороших углей и найти гнилую березу. В Средней полосе России это не составляет труда. У такой березы под берестой древесина, легко расщепляемая руками. Древесиной березы обкладывают угли костра и по направлению ветра располагают рыбу. Перед копчением рыбу необходимо посолить и дать ей вылежаться пару часов. Отмечу, что непотрошенная рыба при горячем копчении пропитается нутряным жиром. Плотву и красноперку лучше потрошить, иначе в копченом виде они будут иметь горький привкус. Подготовленную к копчению рыбу удобнее всего насадить на прутки, через голову вдоль хребта и поставить у костра под углом 40–60 градусов. В процессе копчения открытый огонь может прорываться наружу. В этом случае следует забрасывать огонь свежей травой. Также не помешает добавить в костер веток осины, ольхи или орешника. Весь процесс копчения занимает в среднем тридцать-сорок минут, так что лучше от костра далеко не отходить.



В традицию любителей дачного отдыха давно вошло приготовление пищи на раскаленных углях. Но если раньше все ограничивалось мангалом и грилем, то теперь в моду входит печь под названием «тандыр». О том, как возвести тандыр у себя на участке, рассказывает Олег Сивенко.

Ямный тандыр: пальчики оближешь!



Народы Средней Азии и Кавказа готовят многие блюда в тандыре: лепешки — чурек (Средняя Азия) или лаваш (Армения), шашлык, птицу и, конечно же, самсу! Вкус еды, приготовленной в тандыре, незабываем. Поэтому многие россияне в последние годы стали сооружать тандыры у себя на даче.

1 Тандыр можно располагать в земле, что очень важно при дефиците свободных площадей. Единственным местом, где можно было выкопать яму под тандыр на моем участке, оказалась площадка для автомобиля. К тому же она находится под навесом, а это значит, что можно будет готовить и в дождь, и даже зимой. Здесь я и выкопал котлован для тандыра и асбоцементной трубы, которая должна обеспечить приток воздуха для поддержания огня. Глубина котлована получилась чуть больше метра.

Кладка и обмазка тандыра

2 Дно тандыра выложил кирпичом в один ряд плашмя, швы засыпал глиной. Выше этого уровня на 5–6 см установил нижний край трубы, расположенной под углом 45 градусов к поверхности площадки.

3 Дальше укладывал кирпичи на попа по кругу без раствора. В одном ряду помещались 24 штуки. Внутренний диаметр получился чуть больше 50 см — сделать тандыр шире не позволили размеры выделенной площадки.

4 Положил всего три ряда, верхний — немного расширил, в результате чего на внутренней стенке появился небольшой уступ. После этого швы с наружной стороны заполнил сухой глиной.

5 Верхний ряд кирпича изнутри планировал обмазать глиной, чтобы стенки получились ров-



ными и более приспособленными для выпечки лепешек. А образовавшийся выступ, по моему плану, должен был поддерживать обмазку. Глину развел в ведре до сметанообразной консистенции и процедил через мелкую штукатурную сетку. Оставил смесь отстаиваться. Через какое-то время в корыте, где кисла глина, вода поднялась наверх, а глина осела. Воду я слил, намочил кирпичи и полученной глиной начал обмазывать внутренние поверхности кирпичей верхнего ряда. Работать с глиной, должен сказать, приятно. После нанесения первого слоя армировал его полосками штукатурной сетки. На сетку нанес новый слой глины, разглаживая ладонью, смоченной в воде. Верхние края сетки надрезал, вывел их на верхние поверхности кирпичей и загладил глиной. Толщина глиняной футеровки получилась около 1 см.

Купол для тандыра

6 Выложенную из кирпича часть тандыра нужно было перекрыть глиняным куполом с отверстием в верхней части. Наткнулся в магазине на вазу из шамотной глины. Она имела нужный диаметр, да и форма была самой подходящей из всего, что встретилось. Просто можно взять, отрезать дно и установить на кирпичную кладку — ни лепить, ни обжигать не надо. Идеальный вариант!

7 Верхнее отверстие в тандыре промерил миской из нержавеющей стали, которую предполагалось использовать для готовки. Поскольку ваза из глины оказалась недостаточно глубокой, перед ее установкой кладку пришлось поднять на один ряд кирпичей, укладывая их плашмя. После установки вазы обмазал глиной место стыка с кирпичом.

8 Оставался последний нерешенный вопрос — чем закрыть

вать тандыр с кирпича. Читал, что на Востоке при готовке в тандыре верхнее отверстие замазывают глиной. Перспектива месить глину каждый раз, когда захочется что-то запечь, мне не понравилась, поэтому я запланировал слепить по размеру крышку из глины. Но крышку лепить не пришлось — нашел в хозяйстве крышку от выброшенного чугуна. По размеру как раз подошла.



Фото: архив ИДЛ



9 Лючок для трубы предназначен для перекрытия доступа воздуха в тандыр и защиты части трубы, выходящей на поверхность. Трубу я обрезал вровень с плиткой параллельно поверхности площадки. Рамку для лючка сварил из стального уголка. В пространство вокруг трубы насыпал песок — если сюда натечет вода, то она в него впитается и не попадет в трубу (конец трубы находится выше уровня песка). Для крепления рамки лючка вбил в углах четыре металлических штыря $\varnothing 8$ мм и приварил их к рамке.

10 Колпак снаружи обмазал гидроизоляционным составом. Затем обсыпал его керамзитом, а сверху залил цементным молочком. Керамзит помимо того что служит утеплителем будет играть роль демпфера при тепловом расширении тандыра.

11 На последнем этапе заложил плиткой, где это было возможно, пространство вокруг тандыра. А где плитка не поместилась, сделал цементную стяжку. Старую плитку пришлось частично тоже переложить: местами поднять, где-то — утопить.

Приспособления для готовки

12 Приготовление пищи в тандыре имеет свои особенности, поэтому пришлось сделать несколько специальных приспособлений. Основным является кольцевой подвес, опирающийся на горловину тандыра тремя Г-образными зацепами, — на нем будут висеть шампуры и другие



принадлежности. Конструкцию сварил из прута квадратного сечения, в горловине вырезал пазы, чтобы зацепы не мешали закрывать тандыр крышкой. Внутри подвеса приварил поперечину из проволоки $\varnothing 8$ мм, к которой прикрепил крюк для подвешивания мяса и ручку из проволоки $\varnothing 6$ мм, чтобы было удобно подвес устанавливать в тандыр и вынимать из него.

13 После примерки шампуров понял, что мясо будет касаться горловины при загрузке.

Пришлось приварить внутри основного еще одно кольцо, меньшего диаметра, на которое буду вешать шампуры. Под миску из нержавейки сделал из проволоки $\varnothing 6$ мм каркас: кольцо, которое приварил на подвесах к поперечине. Все рассчитал так, чтобы сок от мяса при готовке стекал в миску. Ручку подвеса пришлось позже приварить к поперечине — вся конструкция без этого была неустойчивой, и при разном весе шампуров миска могла перевер-

СОВЕТ ПРОФЕССИОНАЛА

Ишхан Петросян,
шеф-повар

Куриный шашлык в тандыре

Вам потребуется

- Куриное филе, 2 кг
- Обжаренные грецкие орехи, 300 г
- Лук репчатый, 2 шт.
- Растительное масло, 100 мл
- Чеснок, 1 головка
- Соль, перец — по вкусу

К мелко нарезанному луку добавьте головку растертого чеснока, растолченных орехов, растительное масло. Разрежьте куриное филе на куски средних размеров и натрите мясо маринадом. Оставьте на 2–3 часа в холодильнике. Прямо перед нанизыванием добавьте в мясо соль и перец. Запекайте шашлык в тандыре до готовности в течение 40 минут.

Приятного аппетита!



нуться. После примерки готового подвеса обмазал его и чугунную крышку подсолнечным маслом.

14 Чтобы крышка тандыра плотно ложилась на горловину, плотно выпилил пазы под зацепы.

15 Через крышку тепло частично будет уходить из тандыра. Чтобы уменьшить эти потери, решил утеплить ее сверху войлоком толщиной 4,5 см. Войлок при готовке немного подгорает по краям крышки, где она неплотно прилегает. Запах очень колоритный стоит!

Но зато все натурально — и тепло сохраняется.

16 Тандыр опробовал неоднократно. Должен сказать, что так красиво поджарить мясо раньше мне никогда не удавалось! Кроме того, тандыр позволяет готовить мясо большим куском — недавно поросенка в 12 кг запекал целиком, а чтобы он не обгорал сверху, обмазал тестом. Полтора часа грел тандыр и два с половиной часа запекал. Пропекся поросенок великолепно!

Олег Сивенко



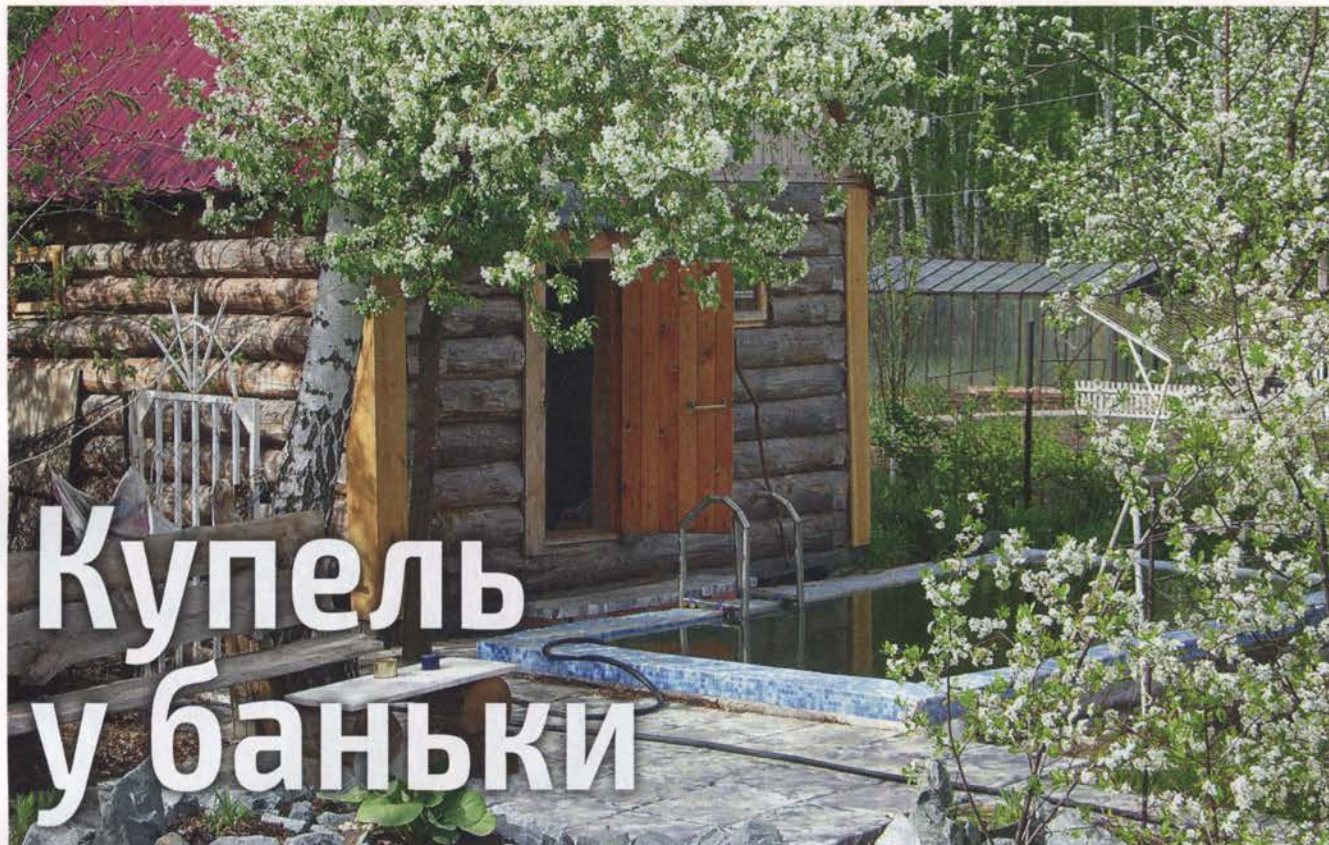

Купель у баньки

Наш читатель из Челябинска В.Ткаченко рассказывает о создании заглубленного бассейна из бетона и предупреждает об ошибках.

Изначально задумали практически весь бассейн выполнить так, чтобы над землей были только борта. Копать — больше, но заливать легче: бетон надо не подавать наверх, а просто лить с тачки.

Для разметки я использовал лазерный уровень и обычную рулетку. Стены предполагал сделать толщиной не менее 20 см и учитывал это при разметке. Заранее решил, что наружной опалубкой будет грунт котлована, который на нашем участке довольно сложный: на штык — плодородный слой, потом 40–50 см песка, затем слой суглинка, а ниже — глина. Я не учел, что глина — грунт пучинистый, то есть при замерзании его выпирает с огромной силой. Нужно было углубиться еще на 30 см, чтобы заложить под дно

подушку из щебня, утрамбовать ее, засыпать дрсевой, опять утрамбовать, залить бетонную стяжку и уже на ней монтировать дно.

Следующий шаг — изготовление опалубки. Поскольку у меня наружной опалубкой служили стенки котлована, я их просто закрыл полиэтиленом, пришив пленку к грунту 150-мм гвоздями с шайбами. Верхний край полиэтилена крепил скобками с помощью степлера к обвязке из бруса сечением 150 × 150 мм, которую выложил по краю котлована, выставил по уровню и связал в единый контур.

Зазор между внутренней гранью бруса и листами опалубки в котловане задает ширину будущего борта, выступающего над землей. Поскольку этот зазор больше толщины стенок бассейна, отлитые борта легли на грунт сантиметров на 10. Дно

котлована засыпал дрсевой, утрамбовал ее и уложил кладочную сетку, подставляя под нее куски кирпича. Нужно, чтобы сетка была приподнята на 8–10 см над дрсевой, то есть оказалась посередине будущего бетонного дна бассейна. Здесь есть один очень важный момент — края сетки надо загнуть вверх, причем так, чтобы они пришлись на середину будущей стенки бассейна.

К загнутым краям привязал сетку, которая уходит в стенки наверх. Когда сетку в углах свяжешь, она встает строго вертикально. Кроме того, я взял арматуру периодического профиля и привязал прутки горизонтально к сетке в трех уровнях для усиления стенок. Залил дно бетоном. Песок и щебень не добавлял, так как из дресвы с цементом выходит прекрасный бетон. На все пошло полтора кузова дресвы и 2 тонны цемента.

Дно бассейна изготовил с уклоном в одну сторону, чтобы при выкачивании воды было проще собирать

Владимир Азарян,
инженер
строитель

Законсервируйте бассейн

Чтобы зимой и весной бассейн с боков не раздавило замерзшими грунтовыми водами, его положено оставлять на зимовку с водой. Осенью следует выкачать воду и помыть бассейн. Затем на дне бассейна разместить пустые пластиковые бутылки, привязав их к грузам веревками разной длины. Помимо бутылок можно использовать листы пенопласта, установленные вертикально. Только затем в бассейн можно залить воду. Все это нужно для снятия внутреннего напряжения льда, чтобы стены не выпучило.



1 Арматурную сетку необходимо приподнять над поверхностью. Для этого можно использовать обломки кирпичей.

2 Сетку дополняют тремя рядами прутьев арматуры периодического профиля основания.

3 В самой низкой части дна бассейна сделан приямок, с помощью которого можно откачать практически всю воду.

4 Листы фанеры скреплены между собой скобами. Верх опалубки параллелен брусу обвязки.

5 Чтобы бетоном не выдавило фанеру, следует установить распорки. Арматурная сетка не должна касаться опалубки.

6 Ванна отлита. В дальнейшем необходимы выравнивание, гидроизоляция и отделка.

7 В первую очередь необходима гидроизоляция стыка стенок и дна бассейна.

8 Лесенка — съемная. Покидая дачу, ее можно убирать в баню.

грязь. А в низкой части, в углу сделал приямок для насоса, в котором собираются остатки воды. После заливки дна поставил внутреннюю опалубку. Для этого взял листы фанеры толщиной 12 мм и размерами 1,5 × 1,5 м. Каждый лист обшил полиэтиленом, используя мебельный степлер, с внутренней стороны опалубки.

Верхний край фанеры выставлял строго по горизонту, параллельно брусу обвязки. Бетон при трамбовке очень сильно давит на опалубку. Чтобы фанеру не выгнуло дугой внутрь котлована, нужны надежные, крепкие распорки. При укладке бетона арматурная сетка в стенке бассейна стремится прижаться к фанере. Поэтому надо следить за этим и вовремя

сетку поправлять, чтобы она постоянно находилась посередине стенки.

Укладка бетона — едва ли не самый важный этап во всем процессе. И самый трудоемкий. Здесь несколько нюансов. Первое: один человек замешивает бетон, возит и выливает его, другой сосновым колом трамбует смесь как можно тщательнее. Второй момент: заливать надо постепенно, по кругу, наращивая слой заливки. Если залете сначала одну стену, она обязательно «выставит пузо» и через распорки уменьшит толщину противоположной стены. Третье: очень желательно процесс заливки не прерывать, то есть выполнить все за один день. Дело в том, что

шов между вчерашним и сегодняшним бетоном гидропроницаем, его придется дополнительно тщательно гидроизолировать.

Осталось сделать гидроизоляцию и уложить мозаику. Почему мозаику? Посоветовавшись, я сразу отверг альтернативы — плитку и покраску. Плитка для «нутра» бассейна — очень дорогая. А покраска отпала по двум причинам: она требует идеальной поверхности стены, чего достичь практически невозможно, и «живет» максимум три года, а потом — крась снова!

Мозаику использовал недорогую, а вот укладывал её на плиточный клей. При выборе плиточного клея надо быть очень внимательным, потому что он бывает разным. Обязательно учитывайте предполагаемые условия его эксплуатации: диапазон температур, уровень влажности воздуха, предполагаемые нагрузки на плитку и сферу ее применения.

В. Ткаченко, г. Челябинск



Как выбрать правильный клей для плитки

В современном мире сложно найти дом или квартиру, при отделке которых не использовалась бы керамическая плитка. И это не удивительно, ведь ванным, кухням, прихожим и даже целым домам можно придать любой цвет и дизайн, который прослужит многие годы. Но для этого мало выбрать только качественную плитку, необходим также клей, который надежно зафиксирует плитку на основании.

Таким образом, качество, казалось бы, невидимого для нас материала становится очень важным вопросом. Отвалившаяся плитка — не самое приятное событие. Расходы на хороший качественный клей несопоставимы с той ценой, которую мы готовы заплатить за плитку, но именно от него зависят красота и долговечность нашего ремонта.

На что стоит обратить внимание при выборе клея для плитки

Сегодня компания КНАУФ предлагает российскому потребителю несколько вариантов клеевых составов на основе цемента — в зависимости от выбора плитки. Ассортимент керамических и керамогранитных плиток, природных и искусственных камней на российском рынке чрезвычайно широк. Важную роль при выборе клея

играют вес плитки, ее размеры, толщина и водопоглощение.

Ассортимент клеевых составов КНАУФ

Специалисты компании КНАУФ предлагают российским потребителям обратить внимание на следующие клеевые составы, которые уже хорошо зарекомендовали себя на рынке, а также на новинки.

КНАУФ-Флизен — стандартный плиточный клей для внутренних и наружных работ. Применяется для приклеивания керамической плитки небольших размеров (с водопоглощением не менее 3%), размером до 30 × 30 см и весом до 45 кг/м² — на стены внутри и снаружи зданий (кроме цоколя), для крупноформатной плитки и керамогранита размером 60 × 60 см — на пол (без подогрева) внутри



зданий. Клей КНАУФ-Флизен пригоден для укладки облицовочной плитки на все традиционные строительные основания.

НОВИНКА

КНАУФ-Флизен МАХ — клей плиточный толстослойный предназначен для облицовки внутри и снаружи зданий (кроме цоколя): для приклеивания на стены керамической плитки, керамогранита, природного и искусственного камня размерами до 30 × 30 см и весом до 60 кг/м² (внутри зданий) и керамической плитки размерами до 30 × 30 см и весом до 60 кг/м² (снаружи зданий). Клей КНАУФ-Флизен МАХ применяется также для приклеивания на пол (без подогрева) керамической плитки и керамогранита размерами до 40 × 40 см.

Внимание: основной отличительной особенностью клея КНАУФ-Флизен МАХ является его «толстослойность», которая позволяет крепить плитку на очень неровные поверхности с локальными перепадами до 30 мм.



КНАУФ-Флизен Плюс — его можно назвать универсальным. Это усиленный клей для укладки плитки, керамогранита, непрозрачного природного и искусственного камня на ровные основания стен и пола (применяется в системе теплых полов) — например, на бетон, гипсовые и цементно-песчаные штукатурки, гипсовые и цементные стяжки, гипсоволокнистые и гипсокартонные листы, цементные плиты АКВАПАНЕЛЬ®. Применяется для внутренних и наружных работ. Максимальные размеры плитки для стен — 40 × 40 см, для пола — 60 × 60 см.

Внимание: толщина его нанесения может составлять от 2 до 6 мм, что не дает возможности использовать его на основаниях с большими неровностями.



КНАУФ-Флекс — его смело можно назвать профессиональным или клеом



для тех, кто не терпит компромиссов! Это высокопрочный эластичный клей для непористой керамической плитки, керамогранита, природного и искусственного камня.

Внимание: не подходит для мрамора, мозаики и светлых прозрачных плиток.

КНАУФ-Флекс прекрасно подходит для оснований, подверженных повышенным нагрузкам и перепадам температуры (балконы, террасы), а также для применения на деформируемых основаниях (ЦСП) и при облицовке плиткой по плитке. Может применяться для крепления изоляционных материалов (пенополистирол, минеральная вата).
На заметку: подходит как для теплого пола, так и для применения в чашах крытых бассейнов.

Толщина его нанесения составляет от 2 до 6 мм. Клей КНАУФ-Флекс обладает повышенной эластичностью и адгезией.

КНАУФ-Мрамор — клей на основе белого цемента со специальными добавками. Помимо большинства задач, решаемых при использовании КНАУФ-Флекс, применяется для укладки на тонкий слой клеевого раствора облицовочных плит из мрамора, природного камня и полупрозрачной (просвечивающей) плитки — например, стеклянной плитки или стекло мозаики — на обычные основания стен и пола (бетон, наливные полы, пористый и легкий бетон, цементно-волоконистые плиты, гипсовые пазогребневые КНАУФ-гипсоплиты, гипсоволокнистые КНАУФ-суперлисты и гипсокартонные КНАУФ-листы, известковые, известково-цементные, гипсовые штукатурки).

На заметку: подходит как для теплого пола, так и для применения в чашах крытых бассейнов.



Когда требуется ускорить работы по облицовке или приклеить плитку к поверхности, по которой

нужно будет ходить и затирать швы уже через 5 часов (лестницы, коридоры, сантехнические помещения), тогда выбираем быстродействующий клей КНАУФ-Шнель. По области применения он близок к КНАУФ-Флизен Плюс.

КНАУФ-Шнель — название клея переводится как «быстрый», и это действительно так. Данный клей особенно актуален для тех, кому нужно выполнить ремонт в кратчайшие сроки. КНАУФ-Шнель предназначен для облицовки внутри и снаружи зданий (включая цоколь) стен керамической плиткой, керамогранитом, природным и искусственным камнем до 40 × 40 см и весом до 60 кг/м², а также для облицовки пола керамической плиткой, керамогранитом, природным и искусственным камнем до 60 × 60 см.

Итак, клеи КНАУФ в большинстве своем — тонкослойные, от 2 до 6 мм (кроме КНАУФ-Флизен МАХ — до 30 мм). Морозостойкость в зависимости от клея находится в интервале от 50 до 100 циклов. Работать с ними просто и удобно. Набор инструментов минимален — это строительный миксер, зубчатый шпатель с высотой зуба, соответствующей размерам плитки, и емкость с чистой водой.

Клеи КНАУФ можно приобрести у дилерских организаций компании КНАУФ, полный список которых представлен на сайте www.knauf.ru в разделе «Где купить?».

Квалифицированные специалисты компании проконсультируют вас не только в офисе, но и проведут при необходимости бесплатные выездные консультации и демонстрации на объекте. Кроме того, все желающие могут пройти обучение в Учебном центре компании КНАУФ по применению и монтажу продукции.

ООО «КНАУФ ГИПС»

Бесплатный телефон по России:

8-800-770-76-67

 www.knauf.ru

Колодец, колодец, дай воды напиться!

Добыча питьевой воды — одна из проблем, с которой сталкиваются индивидуальные застройщики на первых этапах строительства загородного дома. О том, как ее решить, рассказывает Валерий Атамас.

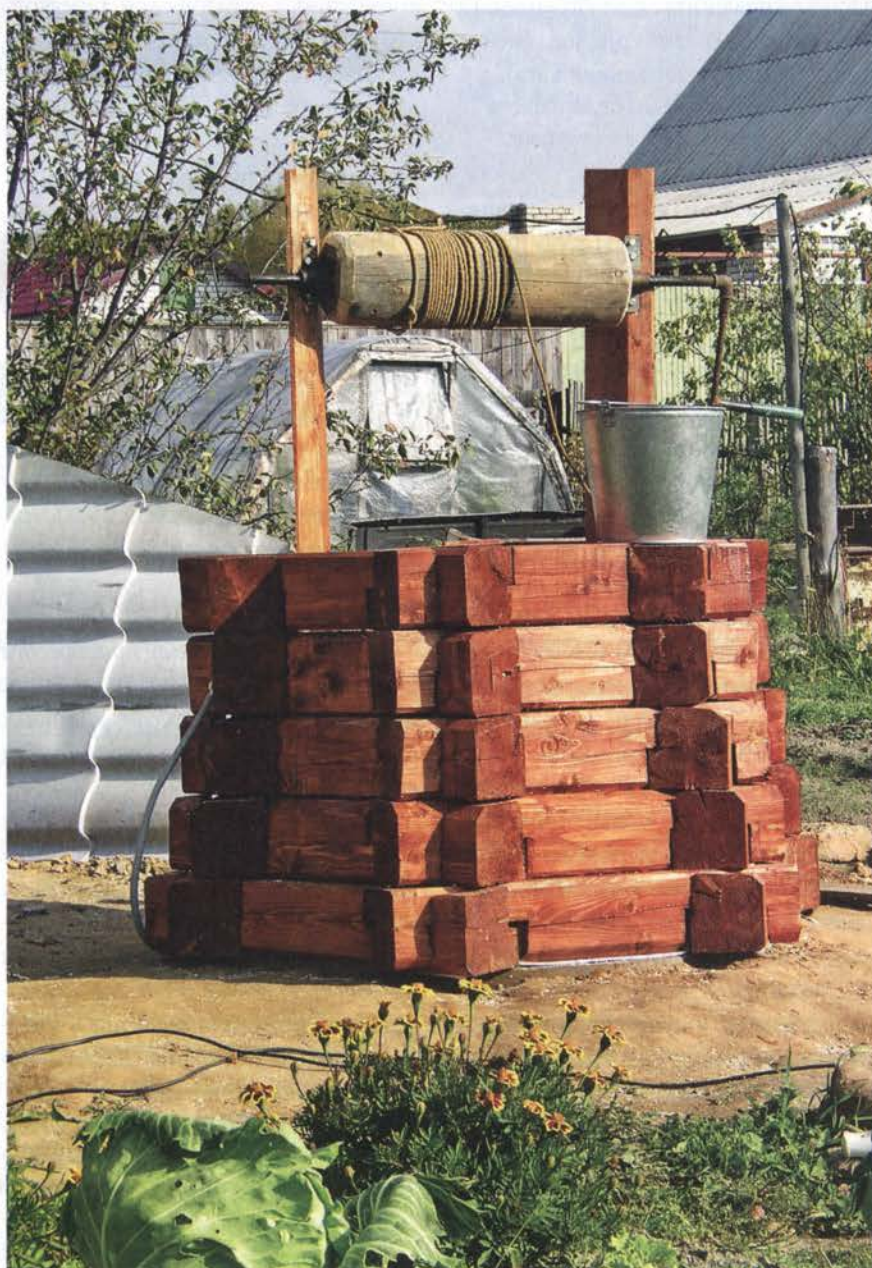

Для добычи воды одни бурят скважины, другие копают колодцы. У того и другого способа есть свои плюсы и минусы. Скважина дает практически неограниченное количество воды, но требует дорогостоящего оборудования как для бурения, так и для последующего обслуживания. Колодец целесообразно копать, если водоносный слой находится на сравнительно небольшой глубине. Начало осени после засушливого лета, как это было в 2007 году, — самое время для начала строительства колодца. У нас часть домов получает воду из артезианской скважины глубиной 70 м, которая за 5 лет эксплуатации уже потребовала ремонта оборудования и стоила еще тогда больших денег. Вода даже с такой глубины насыщена железом и другими примесями. Чайники и водогрейные котлы покрываются толстым слоем накипи. Нужны фильтры и сложное оборудование для очистки воды. Три года назад один из моих соседей решил выкопать у себя на участке колодец и нанял для этого бригаду специалистов. Вода из его колодца, поступающая с глубины всего 3 м, оказалась намного чище, мягче, вкуснее, чем из скважины, и на следующий год колодцы выкопали еще два моих соседа. На устройство колодцев приезжали специалисты — мастера своего дела, и, наблюдая за их работой, я подробно расспрашивал, почему они делают так, а не иначе,



чтобы затем самому сделать свой колодец, воспользовавшись их советами.

Сначала выбирали место для будущего колодца, в основном руководствуясь пожеланиями хозяев. Но одним из условий было — не выбирать низину, иначе первый же сильный дождь может свести на нет все усилия, залив колодец. В качестве рамок использовали согнутые под углом 90 градусов сварочные электроды Ø 3 мм с соотношением плеч 1 : 2. Держа рамки на вытянутых руках и свободно разместив их длинными концами вперед, медленно проходили вдоль и поперек предполагаемой зоны строительства колодца. В некоторых местах участка концы рамок перекрещивались, поворачиваясь навстречу друг другу. Значит, в этом месте близко от поверхности проходит водоносная жила. Если поворачивался только один конец рамки, это означало, что под землей, как объяснил бригадир, находится большой камень, поэтому будут проблемы при рытье колодца. Особые таланты или умения для поиска воды с помощью рамок не нужны: все любопытные и даже не верящие в метод попробовали пройти с рамками по участку, и над тем местом, где, по мнению бригадира, находится водоносная жила, — рамки, как по мановению волшебной палочки, неумолимо скрещивались.

Затем рабочие размечали котлован для колодца. Здесь важна точность, так как отверстие в дер-

не должно как можно дольше служить своеобразной направляющей для колодезного ствола. Используя те же электроды и сделав петлю из мягкой проволоки Ø 2 мм размером на 3 см больше радиуса бетонного кольца, прямо в траву, в центр будущего колодца воткнули длинное плечо рамки, а другим прочертили по окружности риску.

Прорезали дерн по риске лопатой, вонзая ее последовательно до замыкания окружности. Стараясь не нарушать целостности дерна материкового слоя, выкапывали кольцевую канавку и только потом убирали образовавшийся в центре «островок». Стараясь соблюдать вертикальность стенок колодца, продолжали рыть котлован. В это время бригадир позвонил на базу стройматериа-

лов и дал команду грузить кольца в машину с краном.

Когда вырыли яму глубиной 2 м, грузовик с кольцами прибыл на участок. Первые два кольца аккуратно установили в котлован краном грузовика, остальные уложили рядом так, чтобы их можно было по мере углубления шахты подкатить вручную к срезу очередного кольца. Как только появилась вода, первый день работы был закончен. Если сильно углубить кольца в водоносный слой, их может к утру засосать так, что дальнейшая работа станет абсолютно бессмысленной.

Ранним утром следующего дня рабочие опустили в колодец мощный грязеоткачивающий насос с толстым шлангом на байонетном разъеме и откачали набравшуюся в колодец воду.



СОВЕТ ПРОФЕССИОНАЛА



Олег Андреев,
инженер-
строитель

**Колодец
подождет
до осени**

В отличие от колодцев скважины на воду бурят в любое время года. Профессионалы не рекомендуют копать колодец весной, в период таяния снега, когда можно серьезно ошибиться с глубиной из-за высокого уровня грунтовых вод. Следует учесть, что сезонные колебания уровня воды могут составлять 1–2 м. Лучше всего копать колодец в августе, до «сезона дождей», или в конце зимы, когда водный горизонт имеет минимальный уровень, — но не позднее марта. Устроить колодец зимой — дело сложное. Но бывают колодцы, которые из-за обильных плывунов выкапывать в другое время года нецелесообразно. Зима и очень жаркое лето — единственно возможные периоды для установки такого колодца.

Далее работа шла так. В колодец опускали веревочную лестницу, верхний конец которой на нужном расстоянии от колодца «пригвоздили» ломом к земле. Один из рабочих надевал высокие «рыбачки» резиновые сапоги и спускался в шахту, вооружившись лопатой, похожей на саперную, с коротким черенком. Другой подставлял к колодцу легкий переносной барабан на ножках и опускал в колодец закрепленное на карабине небольшое (8–10 л) ведро на капроновой веревке. Первый наполнял ведро, второй вытаскивал его наружу и, отцепив карабин, вываливал в тачку. Помощница отвозила грунт от колодца, чтобы не загромождать участок. Если грунт состоял из более-менее чистой «жирной» глины, ее сваливали неподалеку от колодца: глина пригодится впоследствии для устройства глиняного замка. Последующие кольца подкатывали вручную вдвоем. Выступ направляли в выемку предыдущего кольца и без особого усилия водружали сверху. Монтировкой подправляли кольцо, чтобы внешняя стенка ствола была без выступов, иначе кольцо может зацепиться за грунт и зависнуть в шахте. С этой же целью такелочные петли загибали внутрь.

Для герметизации шва разводили в ведре цементно-песчаный раствор в пропорции 1 : 1. Его брали рукой в резиновой перчатке, добавляли из пузырька немного жидкого стекла, разминали и тут же втирали полученную смесь в щель между кольцами снаружи, а потом изнутри колодца. Эта смесь за-

стывает очень быстро, буквально в течение 3–4 минут, поэтому количество раствора, уместающееся в ладони, — самое оптимальное. После установки каждого последующего кольца проверялась вертикальность колодца уровнем. Если ствол шел ровно, на одинаковых расстояниях делали выборку грунта в 3–4 местах, потом постепенно и равномерно расширяли выборки, пока стопка колец своим весом не раздавит оставшиеся столбики грунта.

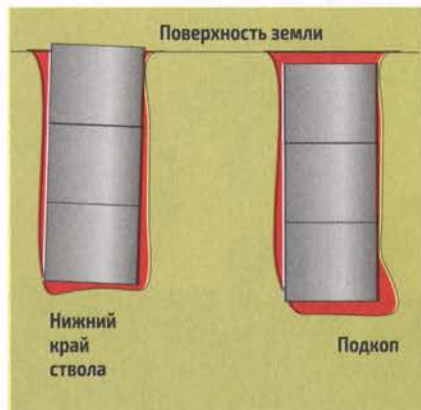

Подкоп ствола нужно вести, начиная от нижнего края кольца. В результате при опускании колодца он выравнивается, выдавливаясь нетронутой стенкой. Скользя вниз по нетронутой стенке, ствол колодца выравнивается. В случае отклонения от вертикали, подкоп нужно вести от нижнего края

Во второй день работы установили еще три кольца в шахту и одно сверху — как оголовок колодца. Когда грунт вокруг колодца провалился, а это происходит на 3-й или 4-й день, образовавшийся провал раскопали на глубину чуть больше метра и примерно на полметра от колодца. В образовавшиеся углубления постепенно ссыпали жирную глину и слой за слоем трамбовали ее. Осталось сделать красивый оголовок — и приспособление для забора воды готово.

Валерий Атамас

Фото: архив ИИЛ, s-service.pro

Розетка — под рукой!

Без электрических розеток у рабочего верстака не обойтись, ведь приходится работать поочередно то электрорубанком, то дрелью, то лобзиком, то шлифмашинкой. Чтобы постоянно не выдергивать вилку из розетки с целью воткнуть другую, сделайте коммутационный блок.

Эту проблему можно частично решить, установив рядом с верстаком коммутационную стойку с электрическими розетками, выключателями и автоматом защиты (фото 1). Основа стойки — отрезок пластикового кабель-канала сечением 40 × 75 мм и длиной 800 мм (фото 2). Для кабель-канала несколько большего типоразмера (50 × 100 мм) выпускают специальные розетки, которые просто защелкиваются в верхние пазы корпуса вместо крышек. Стоимость таких розеток довольно высока. Вместо них можно приобрести короб 40 × 75 мм и подходящий по размерам удлинитель на 5 розеток с общим выключателем.

На дне кабель-канала есть Т-образный паз 2 × 20 мм (фото 2). К днищу удлинителя на проставке (рис. 1, поз. 2) следует прикрепить алюминиевую пластину толщиной 2 мм и шириной 20 мм (поз. 3) и задвинуть эту конструкцию в паз. Крепление получится надежным. Таким же образом нужно установить внутри корпуса автомат защиты на 15 А, выключатели общего и местного освещения мастерской, а также разветвительные клеммники. В верхней части корпуса следует установить амперметр для визуального контроля за нагрузкой на сеть электроснабжения и розетку для подключения всевозможной электротехники.



Фото 1. Общий вид стойки с электророзетками.



Фото 2. Основа стойки — отрезок кабель-канала сечением 40 × 75 мм и длиной 800 мм.



Рис. 1. Крепление удлинителя в кабель-канале: 1 — удлинитель; 2 — проставка; 3 — пластина; 4 — кабель-канал.

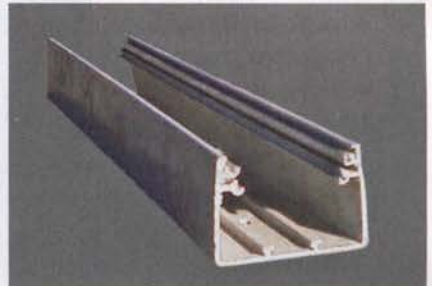

Рис. 2. Принципиальная схема соединений: AW1 — автоматический выключатель 15 А; SW1 — двоярный выключатель; L1 — люминесцентный светильник общего освещения мастерской; L2 — лампа местного освещения над электроточилом; U1 — электроудлинитель на пять розеток; U2 — розетка.

• МАЛЕНЬКИЕ ХИТРОСТИ • МАЛЕНЬКИЕ ХИТРОСТИ •

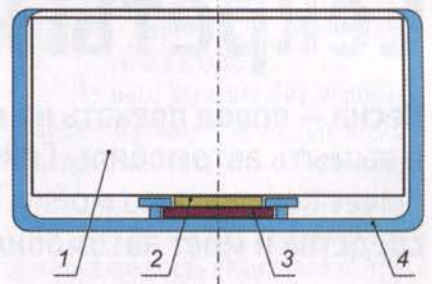
Электропроводка в ванной

При установке розетки в ванной комнате можно подвести заземление от линий электропроводки, уже имеющихся в помещении, и установить разделяющий трансформатор в ванной. Другой вариант — протянуть от электрощита новую линию, защиту которой будет осуществлять автомат защиты в совокупности с УЗО или отдельный защитный автомат.

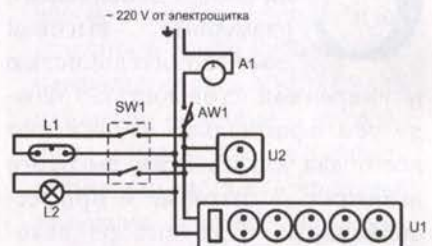
В большой ванной площадью более 8 м² можно использовать негерметичные розетки на расстоянии 2,4 м и более от границы купели. Любые установленные во влажном помещении розетки должны быть оснащены заземляющими контактами, подключенными к защитному проводнику.



ВАЖНО!

Определение грязного автомобиля законом не регламентировано, поэтому работники автоинспекции могут ограничиться предупреждением за внешний вид машины. Если же номера авто заляпаны грязью настолько, что не читаются с расстояния в 20 метров, то водитель рискует получить штраф. Номерной знак можно очистить от грязи в присутствии сотрудника ГИБДД и тем самым избежать наказания.



Секреты качественной мойки

Весна — повод поехать на дачу, приготовить шашлыки и вымыть автомобиль. Сейчас большинство дачников имеет компактную мойку. Но есть и те, кто экономит средства и моет автомобиль своими руками.

Современные бесконтактные автомойки отличаются небольшими размерами, высокой производительностью и умеренной стоимостью. Между тем официально существуют всего два класса моек высокого давления — бытовые и профессиональные. При выборе автомойки нужно четко понимать ее назначение. Нет смысла приобретать профессиональное оборудование, чтобы раз в неделю за 15 минут помыть автомобиль и два велосипеда.

Маломощные мойки

За мощность напора воды в мойке высокого давления отвечает помпа, и именно от нее зависит не только класс, но и производительность приобретаемого оборудования. Если говорить о недорогих устройствах, к которым относятся приборы с мощностью электродвигателя не более 1,5 кВт и производительностью не больше 350 л/ч, то давление, выдаваемое такой автомойкой, обычно составляет 100–110 бар. Главным и довольно спорным преимуществом маломощных моек можно считать возможность забо-

ра воды из емкости без подключения к водопроводу. Практика показывает, что в этом случае напор воды — недостаточный, не удастся даже сбить грязь с машины. Следует учесть и то, что мойки в этом ценовом диапазоне обладают сравнительно небольшим ресурсом. Маломощные мойки обладают малыми массой и размерами — и стоимостью в пределах 6–7 тысяч рублей.

«Золотая середина»

Автомойки средней ценовой категории оснащены более мощными помпами — 1,8–2,1 кВт. Их производительность варьируется от 400 до 480 л/ч, а давление не превышает 140 бар. Таким агрегатом можно помыть не только машину, но и очистить фасад здания, дорожку перед домом, садовый инструмент с засох-



При мытье автомобиля щеткой велика вероятность поцарапать лакокрасочное покрытие.



Мойку высокого давления можно использовать для мытья не только автомобиля, но и участка.



Днище автомобиля каждую весну следует отмывать от солей и реагентов.

ЭТО ИНТЕРЕСНО!

Если вы моете автомобиль на дачном участке, то не нужно увлекаться автокосметикой. Попадая в почву рядом с деревьями, кустами или грядками овощей, она впитывается в почву и частично — в будущие плоды. Внимание: законодательством РФ запрещено мыть транспортное средство на участках, входящих в прибрежную зону.

шей землей. Плюсом моек средней ценовой категории можно считать их комплектность. Зачастую помимо стандартной насадки-распылителя в базовый набор входят насадка для распыления шампуня и грязевая фреза. Если говорить о мойках высокой ценовой категории, стоимость которых стартует с 20 000 рублей, они, скорее, нужны в крупных гаражах и автомоечных комплексах, но никак не на даче. Мощность двигателей таких аппаратов составляет более 2,5 кВт, а количество бар доходит до 160–180 единиц. В комплектации — до 5–6 дополнительных насадок. Цена такой мойки колеблется в диапазоне 8–15 тысяч рублей.

Ручная мойка

Ручная мойка — действительно просто! Но вот если на полированной поверхности кузова налипла грязь, избавиться от нее довольно сложно. Просто стереть ее не получится ввиду того, что веточки, песчинки и камешки, которые обычно содержатся в грязевой жиже, легко могут поцарапать гладкую поверхность корпуса.

Предварительно следует окатить автомобиль несколькими ведрами воды либо полить из шланга под напором. Дополнительно необходимы губка, мягкая кисть и ткань из микрофибры. Первоочередная задача — размочить засохшую грязь, налип-

шую на полированное покрытие. Для большего эффекта в ведро воды можно добавить немного специального шампуня. Существует автомобильная косметика, легко разъедающая любые загрязнения.

На поверхности корпуса может находиться помет птиц, а также сок различных плодов с растущих по обочинам дороги деревьев. Все это необходимо перед мойкой полить средством интенсивной очистки. Когда загрязнение размокнет, его удаляют мягкой, предварительно смоченной в воде губкой. Начинать очистку следует с крыши, переходя к стеклам и уже потом к кузову, то есть в направлении стока воды. Когда от пятен не останется и следа, автомобиль окатывают большим количеством чистой воды. После окончания мойки можно воспользоваться воском для полировки.

Время от времени, особенно зимой, следует промывать днище и колесные арки автомобиля. С помощью ведра это сделать практически невозможно, поможет компактный распылитель с компрессором. Под хорошим напором прекрасно смываются соль, песок и реагенты. Вам останется только проверить, не пострадало ли антикоррозионное покрытие автомобиля, и, если необходимо, обновить его.

Вадим Липатов

АВТОМОЕЧНЫЙ OFF-TOP

Особняком среди автомобильных мини-моек стоят устройства, работающие от прикуривателя автомобиля. Их, конечно, нельзя считать полноценной заменой автомоек, рассчитанных на честные 220 В, но некоторые мелкие загрязнения они удалить вполне способны. Такие мини-мойки отличаются компактными размерами и возможностью помыть машину водой из одного ведра или канистры. По своему устройству они просты и стоят сущие копейки по сравнению с профессиональным оборудованием.

Цена: от 2 000 руб.



СОВЕТ ПРОФЕССИОНАЛА



Сергей Семенов,
владелец
автомоечного
комплекса

Вымойте машину без воды!

Помыть машину без использования воды — легко. Для этого надо использовать специальные шампуни, не требующие ни капли влаги. Нанесенное на поверхность вещество быстро разжижает грязь и удаляется обычной тряпкой из микрофибры. При удалении состава движения мойщика должны происходить в одном направлении: например, на капоте — от стекла к бамперу, на крыше — от середины к краям. Крайне нежелательно осуществлять круговые движения тряпкой, поскольку тем самым вы размажете грязь, а не удалите ее. Чтобы не выбрасывать использованную тряпку из микрофибры, можно ее постирать.



При строительстве горки в дело пошли камни различных видов и форм, фрагменты кирпичной кладки

Альпинарий — своими руками!

Сегодня альпийские горки очень популярны у наших садоводов — их можно увидеть почти на каждом участке, где хозяева начинают приобщаться к идеям ландшафтного проектирования.

Устроить альпийскую горку или рокарий по всем канонам обычному садоводу затруднительно по нескольким причинам, главная из которых — отсутствие нужного камня. Нельзя использовать камни, собранные на лугах и полях, или, например, обломки бетона. Для

сооружения горки строго рекомендуется использовать камни одной горной породы, причем они должны быть определенной формы — неровные обломки разных размеров. Такой камень, например, в Подмоскovie, найти невозможно — за исключением известняка, да и он встречается нечасто. Проблему, конечно, можно решить, зака-

зав привозной камень, только это мероприятие — не из дешевых.

Садоводы, задавшись целью построить горку на участке, собирают все камни, попадающиеся в окрестностях. На равнинах чаще всего встречаются небольшие валуны округлой формы, которые в давние времена оставил здесь отступавший ледник. Из них в основном и построены горки, мало похожие на альпинарии и получившие в народе название «собачьи могилки». Но есть немало приемов, когда, даже нарушая каноны, человек добивается превосходных результатов. Умелый уход, необходимый полив, правильно приготовленная почва (смесь суглинка с песком и мелким щебнем) и главное — со вкусом подобранные и высаженные растения позволяют на протяжении нескольких лет поддерживать горку в хорошем состоянии.



Пусть и маленький водоем у горки украсит ее и порадует обитателей сада — бабочек, стрекоз, лягушек, птиц.

Выбор и подготовка места

Для сооружения альпийской горки отводят максимально открытое солнечное место, лучше в возвышенной части участка. Нередко ее устраивают рядом с водоемом, используя для строительства вынутую из котлована землю. По форме горка не должна напоминать идеальный конус. Лучше, если она будет неправильной, слегка вытянутой в плане формы, со склонами, образующими ярусы. Обозначить на отведенном месте границы подошвы будущей горки удобнее вначале с помощью белой веревки — передвигая ее, добиваются желаемого контура. Внутри контура удаляют сорняки со стержневыми корнями и снимают дерн. Если на этом месте росла сныть или пырей, почву можно обработать гербицидом, чтобы избавиться от корневищ. Затем землю под будущей горкой застилают черной мульчирующей тканью.

Мульчирование

Мульчирование склонов способствует сохранению влажности и аэрации почвы, защищает ее от резких колебаний температуры и предотвращает эрозию. При удачном сочетании мульчи с основными камнями горка приобретает более естественный вид. В качестве мульчирующего материала часто используют щебень, гравий, гальку, керамзит.



Из небольших плиток песчаника можно сложить маленькую подпорную стенку для устройства «карманов» или подъема края горки.



Под тую подведена стенка, а под садовый вазон сделан постамент из кирпича. Рядом с ним — осенние всходы мышиного гиацинта.

Улучшает функции мульчи выстеленная под камнями полимерная пленка. Она легко пропускает воду и воздух. Органический мульчирующий материал недолговечен, но в то же время положительно влияет на плодородие почвы и может изменять ее кислотность. Повышают кислотность почвенной среды торф, щепа, кора хвойных пород.

Садовый компост, перегной, листовая земля, хорошо выветрившийся торф практически не влияют на кислотность почвы, а лишь обогащают ее питательными веществами. Проводят мульчирование на завершающих этапах создания цветочной горки

или после первого весеннего рыхления — слоем 2,5–3 см. С целью укрытия теплолюбивых многолетних растений органическую мульчу можно подсыпать слоем до 10 см в конце осени — начале зимы.

Сооружение подосновы

Материалом для подосновы горки могут служить обломки кирпича и бетона, песок и грунт, которые вынимают при копке посадочных ям, колодцев, строительных котлованов. Сыпучие материалы надо просеять, чтобы избавиться от корневищ сорняков. Вначале готовят слой, который будет выполнять функцию дренажа, для чего на мульчирующую ткань насыпа-



Возможно, это не окончательный вариант, но самые большие камни лежат на своих местах.



Очень неприхотливый флокс шиловидный легко приживается отрезками стеблей.



Молодило и камнеломка довольствуются очень малым объемом почвы.



Светлый камень — прекрасный фон для маленького мускари широколистного.



Анемона нежная цветет каждую весну, и ее не нужно укрывать на зиму.

ют слой песка толщиной 5–10 см, на него укладывают обломки строительного мусора, время от времени подсыпая в образующиеся пустоты грунт с песком. Таким образом формируют более высокую центральную часть горки, слегка сместив ее к заднему или боковому краю, чтобы создать в дальнейшем склоны с разным уклоном. Поверх этого «каркаса» насыпают грунт (в тяжелый глинистый желатель но добавить песок). Основание не должно получиться слишком высоким (относительно площади горки), а склоны — крутыми, иначе землю будут смывать дождевая и талая воды.

Укладка камней

Начинают укладывать камни с подошвы горки, отбирая самые крупные. В среднем ярусе горки тоже можно положить 1–2 крупных камня, но не стоит громоздить их на вершине. Камни укладывают плашмя. Уложив нижний ряд, пространство внутри заполняют посадочной землей. Следующие камни укладывают выше, немного вразнобой. После чего снова подсыпают землю. И так до самой вершины. Готовая горка должна выглядеть естественно и быть привлекательной даже без растений.

Растения для горки

Для посадки на альпинариях обычно берут неприхотливые растения — очиток, камнеломку, молодило, флокс шиловидный, чабрец (тимьян). К ним обязательно надо добавить мелкие виды колокольчиков, гвоздики и прострела. Ну и, конечно же, такие мелколуковичные растения, как крокусы, подснежники, пролески, хионодоксы, галантусы, белоцветники, мускари. Совершенно особенный облик придают альпийским горкам карликовые хвойные. Среди них немало форм сосны горной, ели обыкновенной и туи западной.

Правила ухода за альпийской горкой

В конце марта — апреле, когда почва немножко подсохнет, проводим весеннюю уборку, чтобы пробудить горку от зимней спячки. Подрезаем кустарники и кустики, придаем им необходимую форму, вырезаем старые побеги травянистых многолетников, убираем опавшие и налетевшие за зиму листья, снимаем укрытие с теплолюбивых растений, устраняем последствия деятельности кротов и мышей, если они заходили в гости, и заодно восхищаемся цветением голубоглазой печеночницы.

В дальнейшем, на протяжении всего вегетационного сезона необходимо регулярно проводить прополку и рыхление почвы. Многолетние сорняки желательно осторожно выкапывать с корнями, стараясь не нарушить структуру горки и не повредить корни декоративных растений.

Мхи надо тщательно прополоть, почву — глубоко взрыхлить. Если рядышком нет растений, требующих кислой среды, можно внести минеральное удобрение — двойной суперфосфат железа или золу из расчета 30–40 г на 1 м², которые понизят уровень pH. Своевременное рыхление и мульчирование почвы препятствуют нарастанию однолетних сорняков.

Полив альпийской горки

Насыщенность цвета, пышность цветения, долговечность растений на каменистой горке в значительной мере зависят от правильного и своевременного полива. Искусственно созданные возвышенности быстрее подсыхают. Способствуют их иссушению как ветер, так и камни, разогретые в жаркие солнечные дни. Чем круче склоны, тем сложнее полив растений, особенно если почва уже пересохла.

Главное правило полива растений — поливаем обильно и только

после частичного высыхания почвы, не доводя растения до увядания. Если поливать несколько раз в день, можно спровоцировать развитие болезней, которые любят влагу и тепло. Поливают горку распыленной струей или низким напором воды под каждое растение, маленькими порциями, не допуская, чтобы вода стекала по склону. Повторяют полив два-три раза подряд — до полного насыщения почвы влагой. Если на цветочной горке имеется капельный полив, необходимо следить за его равномерностью и дополнительно поливать сухие места.

Уход за растениями

Изысканность и ухоженность цветочной горки во многом зависит от умения человека учитывать особенности роста каждого отдельного растения на ней. Одними из первых на горке зацветают морозники, печеночница, а со временем — и баданы. Эти

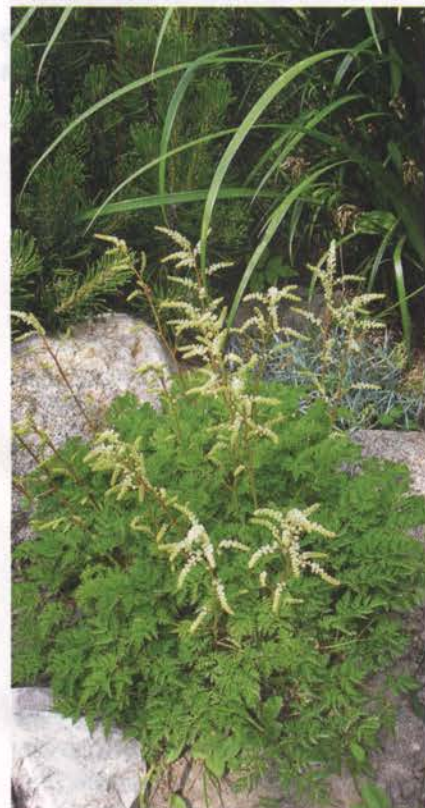

Место для миниатюрной волжанки камчатской должно быть выбрано не на самом солнцепеке.

растения перезимовывают с зелеными листьями, молодые листья у них вырастают лишь после цветения. К этому времени прошлогодние листья теряют свою декоративность — и их необходимо частично или полностью вырезать.

Быстро разрастающиеся многолетние растения (как правило, почвопокровные, имеющие у некоторых видов длинные укореняющиеся стелющиеся побеги, — арабис, обриета, гвоздика, флокс шиловидный, тимьян) необходимо ограничивать в росте своевременной обрезкой. Обрезают их после цветения, укорачивая побеги на 2/3 или вырезая полностью отцветшие, оставляют молодые вегетативные (арабис, некоторые седумы), которые будут цвести в следующем году. Интенсивно разрастаются и цветочные растения с длинными корневищами (ясколка, некоторые герани, пахизандра, астра кустарниковая). Их необходимо изначально высаживать в контейнеры без дна, ограничивая разрастание корневищ, или же постоянно аккуратно обкапывать — весной или осенью.

Для травянистых многолетников в зависимости от вида характерен свой период декоративности. Условно их можно разделить на растения, которые длительное время растут на одном месте (8–10 лет и более), — хосты, пахизандра, инкарвиллея, морозники, печеночница, горечавки; на те, которые желательно пересаживать каждые 5–6 лет (примулы, гвоздики, колокольчики, астильба, арабисы, бадан); на растения, которые надо пересаживать каждые 3 года (тысячелистники, пенстемоны, кореопсис, армерия). Некоторые растения преждевременно теряют свою привлекательность из-за ошибок, допущенных при уходе за ними. Их выкапывают и заменяют молодыми. Наибо-

СОВЕТ ПРОФЕССИОНАЛА



Мария Кулагина,
садовод

Защитите свой рокарий от вредителей!

Своевременный уход защищает декоративные растения каменистой горки от болезней и вредителей. Ощутимый вред растениям приносят такие вредители, как тля и слизни. От тли растения обрабатывают «Актарой», «Актофитом» или другими инсектицидами. Со слизнями бороться сложнее: это ночные гости. Для них готовят ловушки, им наливают пиво, варят каши. Из химических препаратов наиболее эффективен «Метальдегид». Для предупреждения и борьбы с болезнями применяют доступные фунгициды. Ухоженная, изысканная цветочная горка принесет своему создателю положительные эмоции, легкую усталость и удовольствие от прекрасных результатов работы.

лее благоприятное время для пересадки — весна (апрель-май) и осень (сентябрь).

Когда земля начинает промерзать, перед наступлением сильных морозов теплолюбивые растения необходимо укрыть. Зимнее укрытие защищает растения не только от низких температур, но и от значительных температурных перепадов. Укрывают растения сосновым лапником или хвоей, торфом или агроволокном. Опавшие листья способствуют накоплению влаги в зимний период во время оттепелей, они очень плотно слеживаются — под таким укрытием растения плохо дышат и поражаются гнилью.

Валерия Петрова



Укладка металлочерепицы: простые правила

Один из важных этапов строительства — укладка металлочерепицы. Современные технологии предоставляют широкий спектр материалов и возможность возвести кровлю любой сложности. Но сделать это качественно без базовых знаний и навыков невозможно.

Перед тем как настелать кровлю, необходимо подсчитать количество материала. Для этого производят замеры крыши и учитывают все элементы и выступы, количество рядов, которые будут находиться на будущей конструкции. Скажем, ширина ската крыши равна 8 ме-

трам. А полезная ширина профиля — 1,11 метра (ее называют эффективной длиной). Количество рядов составит $8 : 1,11 = 7,27$, что при округлении дает нам 7 рядов. Расчет длины листов и их количества производят путем измерения длины ската крыши от карниза до конька плюс длина свеса, которая лежит в пределах 40–50 мм. Если

измеренная длина ската крыши составляет 10 метров, тогда необходимая длина кровли будет составлять $10 + 0,05 + 0,15 = 10,2$ метра — при условии укладки по 2 листа в ряду.

Производители металлочерепицы, как правило, предлагают заказчику выбрать длину нарезки профиля. Максимальная длина не превышает 8 метров, но, как показала практика, удобнее всего использовать листы длиной не более 4–5 метров.

Для успешной установки кровли важно соблюдать следующие правила.

1. Для транспортировки профиля на машине необходимо, чтобы длина кузова была больше или равна длине листа профиля.

2. При работе на крыше нужно



Схема правильного «кровельного пирога».

1. Стропило сечением 50 × 2 050 × 250 мм
2. Место крепления гидроизоляции
3. Вентиляционный зазор создан при помощи контрбруса
4. Контрбрус сечением 30 × 4 050 × 4 050 × 50 мм
5. Первая горизонтальная обрешетка
6. Шаговая обрешетка сечением 25 × 1 025 × 1 530 × 100 мм
7. Коньковая горизонтальная обрешетка
8. Лобовая доска
9. Кронштейн желоба
10. Карнизная планка
11. Кровельный материал
12. Коньковая планка
13. Аэрэлемент конька
14. Слуховое окно (для чердачных кровель)
15. Утеплитель (минвата 200 мм)
16. Пароизоляция
17. Внутренняя отделка



Для кровли необходимо приобретать специальные саморезы с прокладкой из ЭПДМ-резины.

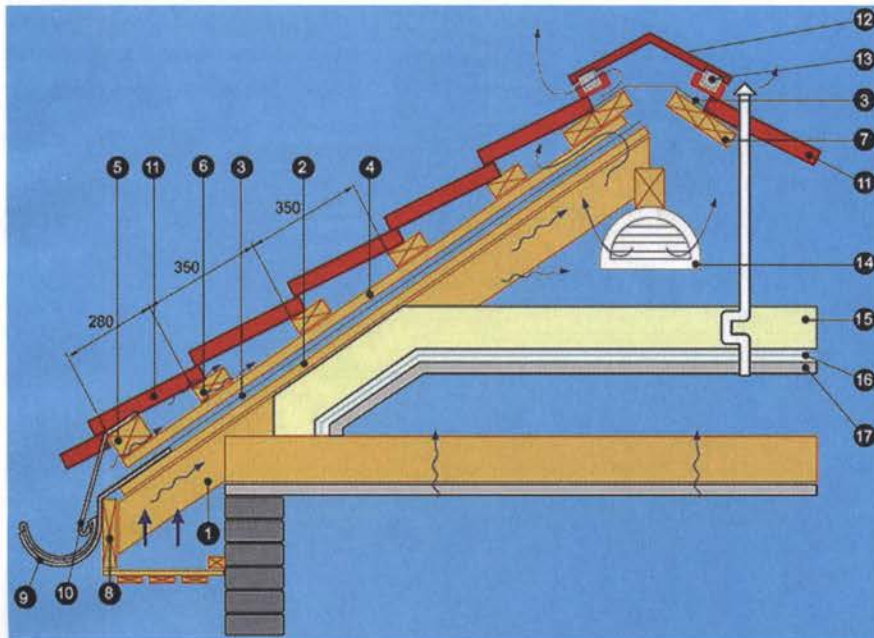
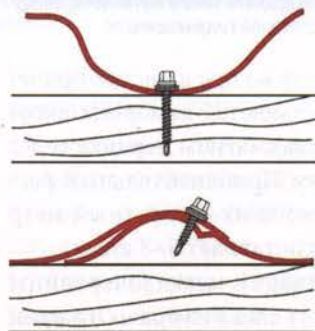

Правильное крепление листа металлочерепицы к обрешетке (сверху) и внахлест (снизу).

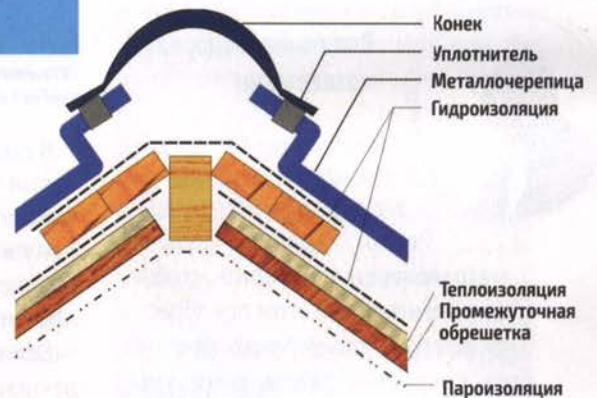

Крепление конька.

вставить только на обрешетину и в прогиб волны.

3. При ручной транспортировке листы надо нести в вертикальном положении, чтобы не возникали перекосы, которые могут вызвать деформацию материала.

4. Для хранения профиля металлочерепицы используют брусья толщиной 200 мм с шагом 500 мм. Если срок хранения профиля превышает 1 месяц, то необходимо распаковать листы из заводской упаковки и переложить их рейками.

5. После установки стропил осуществляют замер прямоугольности скатов. Разница диагоналей кровли не должна превышать 2 сантиметра, а все установленные стропила должны располагаться в одной плоскости.

Выбор и установка саморезов

Крепление профиля к обрешетке производят с помощью оцинкованных саморезов. Чтобы кровля прослужила много лет, следует выбирать специальные саморезы с подходящей по цвету головкой и прокладкой из резины ЭПДМ (этилен-пропилен-диен-мономер).

Саморезы удобнее всего крепить шуруповертом или электрической дрелью с реверсом. Если при укладке кровли случается ее повреждение, необходимо на место повреждения нанести маскирующий аэрозоль.

Закручивание саморезов должно быть плотным, но не таким, чтобы продавливать уплотнительную прокладку.

ВАЖНО!

Для укладки металлочерепицы необходим следующий инструмент: рулетка, монтажный нож, маркер, шуруповерт, шнур, саморезы, длинная рейка, молоток, инструменты для резки кровельных материалов. В качестве инструментов для резки кровли используют электрический лобзик, ручные рычажные ножницы по металлу, ножовку по металлу с маленькими зубьями или электроножницы. Резка кровельного материала абразивным кругом или болгаркой недопустима: при такой резке происходит нарушение не только полимерного покрытия, но и самого цинка.

Правила крепления металлочерепицы

Перед началом монтажа все элементы конструкции должны быть обработаны антисептическим средством. При длине листов металлочерепицы, равной длине ската, первый лист выравнивают по торцу и карнизу крыши. Крепление профиля происходит с помощью кровельных саморезов с ЭПДМ-прокладкой и цветной головкой. Необходимая длина саморезов зависит от вида профиля.

СОВЕТ ПРОФЕССИОНАЛА

Владимир Федоров,
кровельщик

Выбирайте качественную металлочерепицу

Решая вопрос, какую металлочерепицу выбрать, чтобы сэкономить и при этом приобрести материал приличного качества, следует обратить внимание на такие параметры, как:

- толщина листовой стали;
- толщина цинкового слоя;
- вид защитно-декоративного покрытия;
- профилирующее оборудование.

Важно оценивать известность производителя и сроки гарантии на кровельный материал. От крупных компаний следует ожидать высокого качества и соблюдения существующих международных стандартов. Но и местные производители могут не уступать «гигантам» в качестве, предлагая выгодную цену. В среднем гарантия на металлочерепицу с полимерным покрытием на основе полиуретана составляет 10 лет. Если покрытие кровли изготовлено из полиэстера, то гарантийный срок равен 5–6 годам.



Установка мансардного окна в металлочерепицу требует качественной гидроизоляции.

В подошву волны в местах прилегания к обрешетке саморезы вкручивают в шахматном порядке через одну волну. Приблизительный расход саморезов на квадратный метр профиля составляет 6–8 штук.

Если укладку металлочерепицы производят слева направо, то край второго листа подкладывают под край первого — и выравнивают. Если справа налево, то правильно укладывать второй лист внахлест на первый. Последующие профили необходимо положить аналогично предыдущим.

Первый лист металлочерепицы укладывают на обрешетку с выносом 40–50 мм над краем карниза и крепят одним временным саморезом у края конька и у карниза — саморезом к обрешетке.

Далее происходит монтаж второго листа профиля. Для этого нужно точно и плотно состыковать листы между собой боковым продольным перехлестом, чтобы не было зазоров и перекосов. Соединяются они саморезами 4,8 × 20 мм через верх волны, под поперечной волной профиля. Начинается соединение от карниза и продолжается до конька.

Таким способом соединяют три-четыре листа металлочерепицы. Откручивают временный саморез, установленный на первом листе возле конька, и выравнивают весь блок профилей относительно карниза.

Затем производят контрольный замер выноса по обеим сторонам блока. Если размеры совпадают, лист выровнен правильно — и его необходимо ровно закрепить одним саморезом к обрешетке. Остальные листы крепят на стыках и к обрешетке. После проведения монтажных работ стружку от просверливания и обрезания необходимо удалить мягкой щеткой, а места повреждения подкрасить специальной краской.

В случае когда скат крыши будет состоять из нескольких рядов, класть кровельный профиль необходимо по другому принципу. Порядок монтажа определен водоотводными канавками на продольных краях металлочерепицы, соединенных внахлест. При наращивании листов металлочерепицы их соединяют вдоль ската крыши с нахлестом минимум 150 мм и крепят к обрешетке подошву продольной волны.



Для обеспечения гидроизоляции металлочерепицы используют паропроницаемую подкровельную пленку, укладываемую под настил кровли.

Фиксацию поперечного профиля металлочерепицы выполняют в торец поперечной волны либо в подошву продольной волны над поперечной волной без фиксации к обрешетке. Для данной операции используют саморезы 4,8 × 20 мм по металлу.

Для вальмовой крыши монтаж начинают с самой верхней точки и далее — равномерно по обеим сторонам по принципам, описанным выше. Капиллярная канавка каждого профиля должна быть перекрыта предыдущим укладываемым листом.

Крепление конька

Для вентилирования чердачного пространства необходимо, чтобы листы профиля не сходились под коньковой планкой. Конек крепят к кровельному покрытию с помощью саморезов — вверху каждой второй волны. При этом нахлест планок составляет не менее 10 см по длине. Монтаж полукруглого конька на вальмовой крыше происходит с помощью накладок Y-образной формы и шатровых заглушек.

Монтаж карнизной планки

Карнизная планка предохраняет лобовую доску от атмосферных осадков и дальнейшего ее разрушения. Укладывают планки с нахлестом 50 мм, оцинкованными гвоздями, с шагом 300 мм.

Установка ендовы

Планки основания для ендовы укладывают вплотную на уровне с обрешеткой. Необходимо соблюдать 20-мм зазор между планками ендовы для обеспечения вентиляции. Карнизную планку обрезают и монтируют на углы ендовы.

Затем устанавливают профиль нижней ендовы и обрезают по форме карнизной планки. Чертят направляющие вдоль планки ендовы как невидимые границы листов профиля. Рекомендуемое минимальное расстояние между направляющими — 200 мм.

После укладки кровли вдоль всей длины планки ендовы устанавливают декоративную верхнюю накладку ендовы. Ее фиксируют в верхний изгиб волны металлочерепицы с шагом 300–500 мм.

Монтаж торцевой планки

Торцевую планку устанавливают на торцевую доску и крепят к ней саморезами с шагом 1 000 мм. К обрешетке планку крепят саморезами через верх кровельных листов на расстоянии 400–800 мм. По окончании установки торцевой планки необходимо, чтобы она перекрывала верхний гребень волны.

Технология установки коньковой планки и уплотнителя

Универсальный уплотнитель фиксируют непосредственно перед установкой коньковой планки. Чтобы его установить, необходимо снять предохраняющую пленку и наклеить на расстоянии 25 мм от края конька в направлении середины. Крепление конька осуществляется к кровельному листу в каждую третью продольную волну саморезами с минимальным допустимым нахлестом в 100 мм.

Монтаж снегозадержателей



Для долгой эксплуатации водостоков и в местах ската снега устанавливают снегозадержатели. Планку снегозадержателя крепят под второй поперечный рисунок профиля металлочерепицы. Опорный уголок монтируют под планку на профиле и фиксируют вместе с ней к обрешетке саморезами достаточной длины. Нижнюю кромку снегозадерживающей планки крепят саморезами к кровельному листу в верхней точке через волну.

В укладке металлочерепицы нет ничего сложного, если точно соблюдать указанные в этой статье рекомендации.

Константин Смирнов

Вторая жизнь деревьев



Чтобы подставки не «целозили» и не царапали стол, к их нижним сторонам приклейте несколько самоклеящихся фетровых подкладок

Ухаживая за садом, приходится довольно часто подрезать плодовые деревья, в том числе удалять их толстые сучья и даже стволы. Древесина садовых деревьев обладает прекрасными декоративными качествами. Ее можно использовать для изготовления различных поделок, например подставок для кружек.

Спиленные толстые сучья и стволы надо предварительно высушить. Обычно это делают так. Не снимая коры, герметизируют торцы заготовок масляной краской, а затем складывают под навесом для естественной сушки. Для распиловки цилиндрических заготовок на тонкие диски целесообразно сделать простейшее приспособление, состоящее из фанерного основания с прикрепленными треугольными блоками, которые и образуют ложе-

мент для заготовки. Направляющая планка под основанием соответствует пазу пильного стола и позволяет равномерно перемещать приспособление с заготовкой.

Чтобы из напиленных дисков получились красивые подставки, их надо отшлифовать и покрыть прозрачным лаком. Во избежание образования царапин на поверхности стола при пользовании подставками к ним нужно снизу приклеить фетровые кружочки-подкладки.

Марк Бейкер, Израиль



Из обрезков древесины выпилите шесть треугольных деталей и склейте их в два блока по три детали в каждом. Углы при вершинах деталей составят 45 градусов.



Проверьте, как будет лежать заготовка между склеенными блоками, а затем приклейте их к основанию.



Когда клей высохнет, переверните плиту-основание, просверлите направляющие отверстия и прикрепите блоки шурупами. А чтобы во время обработки заготовка не проворачивалась, в скошенные стороны блоков забейте гвоздики и откусите их головки.



Прикрепите под основанием с помощью клея и шурупов направляющую планку из твердой древесины, например бука.



Чтобы зафиксировать заготовку в приспособлении, воспользуйтесь клином, поместив его под внешний конец заготовки.



Затем несколькими пробными резами удалите покрашенный торец и древесину с маленькими трещинами.



Перемещая каждый раз приспособление с заготовкой на пильном столе, напилите необходимое количество дисков.



Так выглядят напильные диски, их поверхности следует отшлифовать.



Для удобства шлифования к диску термоклеем прикрепляют своеобразную ручку — деревянную бобышку.



Работая на ленточной шлифмашинке, следите за тем, чтобы поверхности диска были параллельными.



Эксцентриковая шлифмашинка поможет избавиться от продольных следов шлифовки на поверхностях диска.



Схема блока-опоры.



После удаления остатков пыли с дисков покройте их лаком.



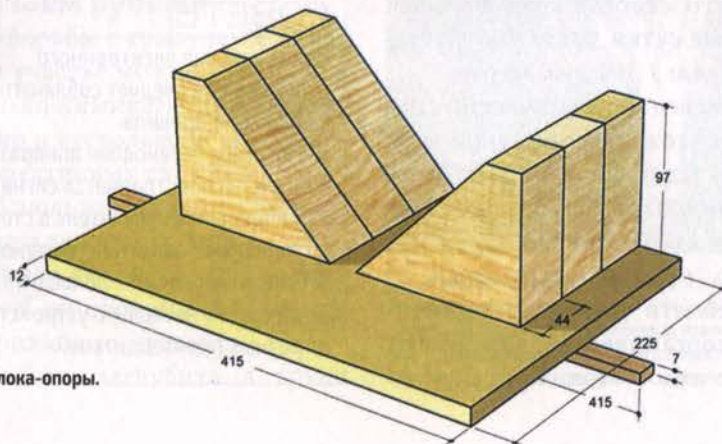
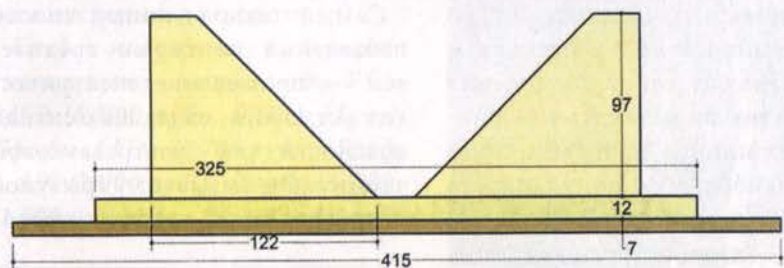
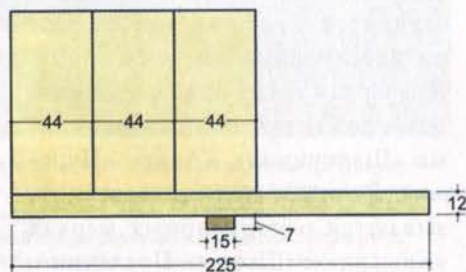

Боремся с грызунами на даче

В дачных домах и подвалах весной обычно хозяйничает серая братия — крысы и мыши. Наносимый ими ущерб может быть весьма значительным. О том, как избавиться от грызунов в доме, поговорим в этой статье.

Первое, что приходит на ум, когда речь идет о борьбе с грызунами, это ядохимикаты. Специалисты разделяют их на две группы — органические и неорганические. Органические действуют в течение трех-пяти дней, в то время как вторая группа — это химикаты, действие которых зависит от дозировки и может оказаться довольно быстрым.

К органическим ядам, в частности, относятся средства, изготовленные на основе антикоагулянтов, которые действуют на кровеносную систему грызунов. Среди таких препаратов есть яды с романтическими названиями «Щелкунчик», «Альт», «Цунами». Дачники положительно отзываются о популярных марках «Крысид» и «Шторм». Последний,

умервляя грызуна, мумифицирует его останки, препятствуя их разложению. **Цена этих препаратов: от 80 до 200 рублей за упаковку.**

Неорганические препараты представляют собой соединения с различными металлами — цинком, алюминием, кальцием, свинцом. Наибольшую популярность приобрели средства с фосфидом цинка — ядом острого действия, ведущего к гибели крыс и мышей в первые сутки после употребления. **Цена: 1 300 руб. за 1 кг.**

К сожалению, химический способ уничтожения грызунов имеет свои недостатки. Прежде всего это риск отравления домашних животных. К тому же грызуны быстро приобретают навык не употреблять ядовитые приманки. Неорганические яды имеют тот же недостаток. Крысы обла-

дают коллективным сознанием, выработанным в процессе эволюции. Заметив, что один из сородичей после употребления приманки быстро погибает, крысы передают сородичам сигнал тревоги — и больше не прикасаются к отраве.

Электронный способ

Самый технологичный способ избавления от серых вредителей — применение электрических устройств, издающих сигнал опасности на ультразвуковой частоте. Он вызывает у грызунов непреодолимое чувство трево-

СОВЕТЫ

При установке электронного отпугивателя следует соблюдать следующие правила.

1. Чем выше установлен аппарат, тем дальше распространяется сигнал.
2. Направляйте излучатель в сторону возможного появления грызунов.
3. Если помещение — большое, используйте несколько устройств от разных производителей.



Сетка с ячейкой 12 × 14 мм для защиты газона от кротов изготовлена из прочного и экологически чистого полимера. Нетоксична, устойчива к агрессивной среде, не гниет, не подвержена грибку. Класс нагрузки А15 соответствует прочности на разрыв до 300 кгс/м.



Мышеловка не одолеет полчища грызунов, а всего лишь поможет избавиться от пары-тройки зверьков. И даже благородная сырная плесень не поможет. К тому же придется постоянно иметь дело с маленькими трупами. Вот почему большинство домовладельцев выбирают ультразвуковые системы отпугивания.



Клей для поимки мышей и крыс — недорогое и эффективное средство. Только его не назовешь гуманным. Животное издает сильный писк — и даже если вы просто отнесете его приклеенным к картонке или пластику подальше от дома, оно, скорее всего, погибнет.

ги, что вынуждает их как можно скорее покинуть опасную территорию. Полная зачистка происходит за 5–10 дней, однако держать аппарат включенным нужно как можно дольше, иначе животные могут вернуться. Отпугиватель представляет собой небольшой прибор в металлическом или пластиковом корпусе, его большую часть занимает излучатель. Устройство работает от электрической сети или аккумуляторов. Его действие рассчитано на определенную площадь. Крупные предметы в помещении могут затруднять прохождение сигнала, поэтому рекомендуем использовать несколько устройств.

Среди надежных аппаратов специалисты называют: PGS-046B (6 000 руб.), Sititek «Гром-Профи» LED+ (2 700 руб.), «Град» А-550 (2 000 руб.), «Торнадо-300» (1 500 руб.).

Отбиваем рubeжи

Для борьбы с грызунами на садовом участке можно применять не только химикаты или ультразвук, но и несколько других весьма эффективных способов.

1. Использование мелкоячеистой металлической сетки, которой целесообразно огородить малину, смородину и другие кустарниковые культуры. Сетку необходимо заглубить в грунт

примерно на полштыка садовой лопаты.

2. Ветки хвойных пород — сосны, кедра или можжевельника. Хвойный лапник, обвязанный вокруг дерева, не позволит вредителям обгрызть кору. В качестве обвязки подойдут и подручные материалы — куски старого рубероида или линолеума, под которые рекомендуем подложить ветошь или бумагу, иначе высок риск повредить кору.

3. Опытные дачники советуют высаживать на участке рябчик императорский, чернокорень лекарственный или кориандр посевной: запах этих растений не нравится мышам. Недолголюбивают они и ядовитую бузину, корни которой выделяют синильную кислоту. Ветки бузины раскладывают возле мышиных нор, а также рядом с деревьями и кустарниками.

Сергей Васильев



Еще с давних времен яблони, вишни и груши принято было обрабатывать известковым раствором. Он хорошо отпугивает мышей и зайцев, но известь, к сожалению, нередко портит верхний слой коры дерева. Чтобы этого не случилось, известь можно заменить обычным мёлом. Если нет готового раствора, его можно изготовить самостоятельно: на 8 л воды размешать 200 г медного купороса, 1 кг мёла и столько же коровьего навоза. Готовой побелке нужно дать настояться 2–3 часа.

ЗДЕСЬ ВЫ НАЙДЕТЕ ДЕЛЬНЫЕ СОВЕТЫ ПО СТРОИТЕЛЬСТВУ, РЕМОНТУ, ОБУСТРОЙСТВУ ЖИЛЬЯ И ВЕДЕНИЮ ДОМАШНЕГО ХОЗЯЙСТВА

10 советов по кирпичной кладке

Кладка кирпичной стены или печи требует определенных навыков. Приведенные ниже советы помогут начинающему каменщику в его нелегком труде.

1. Наружную стену необходимо возводить из кирпичей, морозостойкость которых составляет не менее 35 циклов.
2. Заказывайте кирпичи сразу на весь объем строительства или по крайней мере для взаимосвязанных участков, чтобы избежать различий в цвете.
3. При складировании кирпича следует избегать соприкосновения его с землей, а также защищать от грязи и воздействия осадков. Производители с этой целью поставляют блоки на поддонах и в полиэтиленовой упаковке.
4. Перед началом и во время работ необходимо защищать от природного и механического воздействия все строительные конструкции, которые могут быть повреждены.
5. При перерывах в работе необходимо закрывать верхнюю часть возводимой стены от дождя и других осадков, а также защищать от бокового ветра, горизонтальной нагрузки «лесов», талой воды, промерзаний. Промерзание при оттаивании может привести к осадке, крену



- или возникновению трещин.
6. Необходимо использовать только кладочные растворы, которые соответствуют используемому типу кирпича.
7. Не следует двигать кирпичи после схватывания их с раствором. Брызги раствора нужно удалять со стен до затвердевания.
8. Шов не должен отступать более чем на 2 мм от лицевой поверхности кирпича, и его следует выполнять таким образом, чтобы дождевая вода

могла беспрепятственно стекать по стене.

9. При конструкции стены с вентиляционным зазором (в случае использования утеплителя) ширина зазора должна быть 30–40 мм.
10. Кладочные работы лучше всего вести при температуре наружного воздуха не менее +5°C. Важно избегать проведения работ по заделке швов при воздействии прямых солнечных лучей и низкой влажности.



Доработка плотницкого топора

При посадке топора на топорище прямые острые кромки отверстия задирают древесину, образуя уступы, препятствующие дальнейшей работе. Если же их срезать, то топор сядет на рукоятку без уплотнения древесины. Со временем древесина пересохнет, и, несмотря на наличие клина, топор начнет болтаться на шейке топорища. Избежать таких проблем можно, если предварительно закруглить напильником нижние кромки посадочного отверстия топора. При такой доработке задиры древесины не будет, а топор сядет на рукоятку с натягом, который компенсирует последующую усушку.

Монтаж кровельной мембраны

Привлекательность кровельных мембран кроется в их уникальной долговечности (40–60 лет эксплуатации), в простоте монтажа и ремонта. В числе недостатков кровельных мембран иногда называют относительно высокую стоимость по сравнению с традиционными рулонными материалами. Однако эта разница несоизмерима с преимуществами эластомеров даже перед представителями традиционной мягкой кровли — битумно-полимерными материалами. Дело в том, что с течением времени из битума выделяются летучие фракции, в связи с чем материал становится хрупким, покрывается трещинами и теряет гидроизоляционные свойства. Между тем, если кровельная мембрана смонтирована неправильно, все качества материала сходят на нет. Существуют различные способы монтажа кровельных мембран: балластный (покрытие прижато грузом к основанию), с механическим креплением и клеевой. При балластном

способе крепления мембрана свободно лежит на основании (крепят ее только по периметру и в местах примыкания к парапетам). В качестве балласта используют крупную гальку или щебень, бетонные блоки, тротуарную плитку. Такой способ требует наличия прочной несущей конструкции крыши, готовой выдерживать дополнительную нагрузку. Механическое крепление кровельной мембраны рекомендуется в тех случаях, когда дополнительная нагрузка на несущие конструкции недопустима или когда на крыше отсутствуют парапеты. Крепление покрытия к основанию производят в местах стыков полотен специальными саморезами. Наконеч кровельная мембрана может быть полностью приклеена к основанию специальным монтажным клеем. Этот способ рекомендуется главным образом для крыш со сложной конфигурацией и подверженных серьезным механическим нагрузкам.



Согнуть гипсокартон: три проверенных способа

Способ № 1. Намочите лист гипсокартона водой с помощью кисти или валика с одной стороны и подождите 5–10 минут. За это время гипс напитается влагой, станет мягким, и его можно будет изогнуть. Правда, такой способ применим, если радиус изгиба — большой.

Способ № 2. Обработайте поверхность листа специальным игольчатым валиком с обеих сторон. Перед тем как согнуть гипсокартон, увлажните его водой.

Способ № 3. Если игольчатого валика нет, замените его острым ножом и сделайте надрезы на гипсокартоне. Чем меньше радиус, тем чаще делают надрезы. Если конструкция — вогнутая (арка, полуарка), материал прорезают с внутренней стороны листа. Когда делаете круглую колонну или полукруглую стену, прорежьте лист с лицевой стороны. Для такого способа использовать воду не нужно.



Утепление входной деревянной двери

Защитить свой дом от внешних шумов и холода поможет утепление входной двери.

Если деревянная дверь — новая, то через некоторое время ее может «повести» (покоробить).

Особенно если древесина, из которой сделана дверь, не была правильно высушена. В этом случае применяют войлочные или резиновые прокладки шириной 20–30 мм. Прокладки прибивают к дверной раме, что обеспечивает плотное примыкание створки двери к раме.

Старый способ утепления двери — обивка кожаменителем или дерматином. Для наполнителя можно взять поролон или ватин. Крепится обивка при помощи обычных гвоздей со шляпками. Дверь нужно снять с петель, положить ее на ровную поверхность. Отметим, что можно утеплить дверь как с внешней, так и внутренней стороны. В зависимости от того, как открывается дверь (внутрь или наружу), будет зависеть проведение обивочной работы. Если дверь в помещение открывается наружу, то для внешнего утепления вырезают из дерматина полотно, которое должно быть больше дверного полотна по ширине и длине на 100 мм, и три полосы

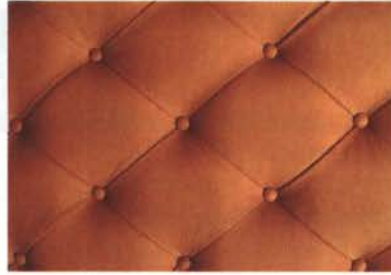

шириной 120 мм. Одна полоса должна быть длиной, равной высоте дверного полотна, а две другие — ее ширине. По краям дверного полотна, а также по верхнему и нижнему краям следует закрепить валики, изготовленные из поролона, ватина или ваты. На края дверного полотна накладывают полосы лицевой стороной вниз. Их прибивают к двери, отступив от края на 15 мм. Скрученные валики накладывают на полосы. Диаметр валиков должен составлять примерно 30 мм. Производят натяжку дерматина, затем его заворачивают на валики и прибивают к двери. Валик должен наполовину выступать над кромкой двери и тем самым перекрывать зазор между дверью и дверной коробкой. После этого по плоскости дверного полотна расстилают ватин или поролон и крепят по всему периметру двери гвоздиками. Поверх закрепленного поролона кладут дерматин.

Замок — в мешок

По приезду на дачу владельцы часто не могут открыть всячий замок на калитке, потому что он заржавел. Выход: как только начнется сезон майских дождей, на все всячие замки наденьте подходящие по размеру полиэтиленовые пакетики и перевяжите их кусочками мягкой проволоки. Ее удобно закручивать и раскручивать. Сняв замок, оберните проволоку вокруг его проушины, а сам замок положите в тот же пакетик. Так ничто не потеряется.

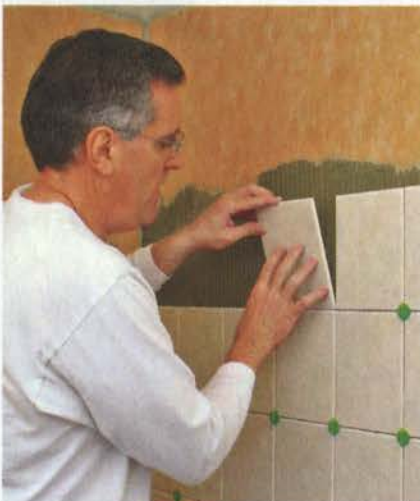

Советы плиточника

При нанесении клея для плитки на стену гребенку надо держать под одним и тем же углом. Наносить клей лучше всего небольшими участками. Проверить адгезию клея можно двумя способами — прикоснуться слегка пальцем и посмотреть: если клей прилип к пальцу, все нормально. Или надо приложить плитку, слегка прижать ее и затем попробовать оторвать от стены. Если оторвалась — не годится, надо счищать и наносить заново. Проверить, хорошо ли клеится плитка, — легко! Прижмите плитку к поверхности клея и сразу оторвите ее. Если клей остался и на стене, и на плитке, это хорошо. Если плитка снимается без усилий и почти чистая — значит, у вас слишком густой клей. Швы красиво выглядят, если при затирке их прочищать какой-либо пластмассовой трубочкой диаметром 15–20 миллиметров. Трубочку надо держать почти параллельно стене. Затирка вдавливаясь в шов и становится полукруглой — по форме трубки.



Как постелить линолеум

Стелить линолеум с узором или рисунком — сложнее, чем укладывать обычный. Существует общая техника по настилу линолеума с рисунком. Сперва необходимо расположить листы узором вверх. Технология укладки гласит, что рисунок должен быть размещен параллельно длинной стене комнаты. Материал прикладывают и прижимают к стене линейкой, после этого выполняют небольшие надрезы. Линолеум не должен примыкать к стене плотно, чтобы избежать выгибания покрытия при его укладке. На месте шва накладывают две части внахлест так, чтобы рисунок полностью совпадал. Место сопряжения частей следует придавить тяжелым предметом. При помощи металлической линейки

поэтапными надрезами прорезают шов сквозь оба слоя. После этого обрезки удаляют. Покрытие с рисунком нужно стелить так, чтобы узор четко совпадал по кромкам. После обрезки кромок наклеивают первый лист, смазывая изнаночную сторону мастикой. Через двое суток наклеивают примыкающую кромку второй части (около 20 см в ширину). Остальную часть оставляют нетронутой. Приклеенные кромки придавливают тяжелым предметом. Их выдерживают около трех дней, после этого наклеивают второе плотно целиком. Очень важно следить, чтобы рисунок полностью совпадал, так как некоторые виды покрытий имеют свойство расширяться, а некоторые — усаживаться.

Улитки не пройдут!

Отвадить улиток и слизней от садового участка — не сложно. Эти брюхоногие не переносят запах лука, чеснока и петрушки. Чтобы уберечь капусту от их нашествия, посадите вокруг нее лук и чеснок. Грядки с земляникой и помидорами окружите петрушкой. Еще одно действенное средство — древесная зола или опилки. Мягкое брюшко моллюсков на колючей поверхности чувствует себя некомфортно. А смесь извести с табачной пылью в соотношении 1 : 1, разбросанная на 10 квадратных метрах в количестве 300 граммов, надолго избавит вас от нашествия улиток.



«Сэндвич» своими руками

Двухконтурные стальные трубы-сэндвичи — популярная альтернатива традиционным дымоходам из кирпича. Широкое распространение модульных дымоходов в быту обусловлено целым рядом их достоинств, позволяющих создавать высоконадежные и пожаробезопасные дымовые каналы сложной конфигурации. Но далеко не каждому потребителю эти изделия по карману. А ведь двухконтурную трубу можно изготовить и своими руками. Разумеется, для этого потребуются такие же комплектующие, какие используют и при промышленном производстве этих изделий, — нержавеющая труба-дымоход, труба-оболочка и негорючий теплоизоляционный материал на основе базальтового волокна. Самая трудная операция при сборке двухконтурной трубы — укладка утеплителя в пространство между оболочками. Нарезьте теплоизоляционный материал полосками, а затем начните обматывать ими внутреннюю трубу, одновременно слегка поджимая каждый новый виток к предыдущему, пока все пространство между оболочками не заполнится.



Выбираем топор

Настоящие мастера знают, что в умелых руках топор способен стать еще и молотком, стамеской, рубанком, ножом, к тому же его можно использовать при монтаже или демонтаже деревянных сооружений. Лезвия у топоров бывают двух видов: прямым удобно обтесывать заготовки с внешней, выпуклой стороны, а полукруглое используют для обработки внутренней, вогнутой поверхности. Обтеску и рубку древесины выполняют средней частью лезвия. Если же нужно выполнить более тонкую работу — выбрать желоб, снять древесину где-то в недоступном уголке, — работают кончиком топора. Искусный мастер может превратить топор в рубанок

или фуганок и так ровно обтесать заготовку, что с первого взгляда и не скажешь, что эта филигранная работа сделана без помощи современного электроинструмента. Тупая часть топора, в которой расположена проушина для топорщика, называется обухом. Им часто работают как молотком, забивая гвозди или клинья. Выбрать инструмент — очень просто. Лезвием одного топора легко ударяют под прямым углом по лезвию другого. Отбраковывают тот, на котором остался след. Этот старый способ отлично работает до сих пор. Вопрос о том, насколько уместны подобные испытания в современном торговом центре, остается открытым.

Очистка радиатора

Радиатор отопления необходимо очищать как снаружи, так и изнутри. Лучше всего делать это в мае, когда центральное отопление уже не включают.

Очистить радиатор — внешне легко. Это можно сделать при помощи пульверизатора или пылесоса. Струю воды направляют на радиатор, предварительно подложив под него тряпку — на нее стекает грязная вода. Во время эксплуатации радиаторов центрального отопления в них накапливается грязь и накипь, вследствие чего в отопительный сезон батарея перестает выполнять свои функции, становится холодной. В таких случаях радиатор нужно прочистить — промыть его. Сначала проверьте запорные краны, идущие от вертикальной трубы стояка к радиатору. Причиной может быть засорение подающего или выпускного крана. Для чистки надо несколько раз подряд резко открыть и закрыть кран — возможно, причина будет удалена. Если нет — значит, можно предположить, что радиатор загрязнен изнутри. Попробуйте промыть батарею. Если это не помогло, ее следует снять и продуть сжатым воздухом. В каждом специализированном пункте есть гидродинамическое устройство, которое при помощи мощной струи воды со сжатым воздухом неплохо справляется с этой задачей. Гидродинамическая промывка в обязательном порядке должна проводиться только для алюминиевых батарей: этот металл может вступить в реакцию со щелочью и начать подвергаться коррозии.



Гайка, поддавайся!

Не можете отвинтить старую заржавевшую гайку? Полейте ее керосином и оставьте на 15 минут. Керосин растворит ржавчину и легко проникнет даже в самые маленькие щели. В итоге гайка поддастся без труда. Кстати, вместо керосина можно использовать кока-колу!





Выровнять потолок — легко!

Как правило, потолок выравнивают следующими материалами:

- шпатлевка;
- штукатурка;
- гипсокартон;
- пластиковые панели.

Выбор способа зависит от показателя перепада потолка, наличия коммуникаций под потолком, влажности в помещении. Выравнивание потолка штукатуркой применяют для больших неровностей — до 50 мм, шпатлевкой — для небольших неровностей, 10–20 мм. Также можно применить финишные шпатлевки, которые предназначены для удаления небольших трещин и создания ровной гладкой поверхности. Финишную шпатлевку наносят тончайшим слоем — не более 2 мм.

Если неровности потолка превышают 20 мм, то необходим армированный потолок. Армировать потолок можно малярной сеткой или металлом.

Металлическую сетку крепят при помощи шурупов или гвоздей.

После установки сетки можно приступать к оштукатуриванию или к шпатлеванию. Технически процесс шпатлевания аналогичен оштукатуриванию, разница лишь в толщине слоя.

Материал наносят на потолок, предварительно обработанный грунтовкой, при помощи шпателя. Наносить шпатлевку или штукатурку на потолок толстым слоем нельзя — максимальная толщина слоя не должна превышать 2 мм. Все выполняемые движения должны быть полукруглыми. Неровности и излишки материала сразу же удаляют. После выполнения работ с помощью уровня нужно проверить ровность потолка.

В ванной не будет сыро

Ванная комната — помещение с повышенной влажностью, где просто необходима вентиляция. Если ванная комната не обустроена вентиляцией или же вентиляционные каналы работают плохо, результат налицо: появление плесени и грибков, испорченная мебель, заржавевшая сантехника, отваливающаяся керамическая плитка — и снова ремонт! Дополнительную принудительную вентиляцию устанавливают в домах старой постройки. В ванных комнатах таких домов вентиляционные шахты со временем затягивает пылью, что существенно снижает их эффективность. В подобных случаях естественная вентиляция в ванной комнате не справляется со своими обязанностями. Перед тем как сделать вентиляцию в ванной, следует проанализировать существующие вентиляционные системы, типы вентиляторов и определиться с необходимым

оборудованием для каждого конкретного случая. Дело в том, что комфорт определяется не только наличием свежего воздуха и его температурой, но и скоростью движения воздушного потока — чем меньше, тем комфортнее. Если у вас забиты вентиляционные каналы, их нужно прочистить. Вначале необходимо проверить тягу в этих каналах. Это делается с помощью горящей свечи, которую подносят к входу вентиляционного отверстия. Если вентиляция работает плохо, то язычок пламени будет неподвижным, а если тяга — хорошая, то огонек наклонится в сторону входа, при сильной тяге пламя может погаснуть. Пламя должно отклониться в сторону входа вентиляции на 45 градусов. Если этого не происходит, нужно обязательно обратиться в ЖЭК, чтобы специалисты прочистили вентиляционные каналы в вашей квартире. Устройства для принудительной



вентиляции различают по конструктивному исполнению. Существуют вентиляторы накладные и канальные. Накладные крепят на потолке или стене ванной комнаты перед воздуховодом — обычно так делают в маленьких ванных. Канальные вентиляторы монтируют внутри воздуховода. В таких случаях рекомендуется размещать вентилятор как можно глубже, ведь чем дальше он установлен от отверстия, тем меньше будет слышен шум от него.



На вопросы читателей отвечает юрист Юрий Волохов

Придется затевать тяжбу с СНТ

Пожалуйста, помогите разобраться в следующей ситуации. В 2003 году я купила в одном СНТ земельный участок. Однако в нарушение границ, заходя на 2 метра вглубь участка, проходит грунтовая дорога. Данный факт препятствует использованию участка по назначению и заметно ухудшает его потребительские качества. Я обращалась в СНТ с просьбой перенести дорогу. Однако СНТ отказывается это делать, предлагает мне изменить границы участка, удлинить его за счет земель общего пользования. Но в этом случае я за свой счет должна буду переоформлять документы, приглашать геодезиста. Пожалуйста, подскажите, как мне действовать в сложившейся ситуации.

Л. Акопян, Владимирская обл.

Давайте разбираться. С одной стороны, вы приобрели земель-



ный участок в СНТ в 2003 году — следовательно, у вас имеются документы, подтверждающие право собственности на земельный участок. В противном случае договор купли-продажи и переход права от продавца к покупателю не прошли бы государственную регистрацию. Вы являетесь полноправным собственником земельного участка на территории СНТ. Более того, границы земельного участка установлены в соответствии с действующим законодательством. То есть имеется точное описание местоположения границ земельного участка, что свидетельствует о проведении межевания участка и постановке его на кадастровый учет. С другой стороны, на территории вашего участка устроен проезд автотранспорта, хотя в соответствии с проектом организации и застрой-

ки товарищества дорога должна проходить в стороне от границы вашего участка. Это явное нарушение земельного законодательства, ваших прав и законных интересов. Тем не менее требование освободить принадлежащий вам участок руководство СНТ выполнить отказывается и предлагает свой вариант, который не может вас устроить. Налицо гражданско-правовой спор, который может быть разрешен только в судебном порядке. В соответствии со статьей 12 Гражданского кодекса РФ (Способы защиты гражданских прав) вы вправе требовать восстановления положения, существовавшего до нарушения права, и пресечения действий, нарушающих право или создающих угрозу его нарушения. Полагаю, у вас неплохие шансы выиграть дело.

Дорогие читатели, если у вас есть вопросы, связанные с правовыми аспектами, вы можете прислать их в редакцию нашего журнала по адресу: 000 «ИДЛ», ул. Вятская, д. 49, стр. 2, каб. 206, Москва, 127015 или по электронной почте: n.fedotova@idlogos.ru.

ПОЛЕЗНЫЕ АДРЕСА

Аппетитный шашлычок
www.aidigo.ru

Безопасная жидкость для костра
www.all-bt.ru

Жаростойкая кладочная смесь
www.terrakot.com

Изысканная щепка для копчения
www.villageclub.ru

Майские праздники пройдут вкусно!
www.chargriller.ru

Не портите впечатление от отдыха
www.barinhouse.ru

Печь своими руками
www.pechnik.su

Человек и природа. Дачный сезон
www.dacha.souzpromexpo.ru

Шашлык, не выходя из дома
www.polar.ru

Шурупверт раздует огоны!
www.bosch-do-it.com

ДОРОГИЕ ЧИТАТЕЛИ! Если вы умеете и любите работать руками и готовы поделиться своим опытом и знаниями, станьте нашим автором!

АВТОРЫ ОПУБЛИКОВАННЫХ В ЖУРНАЛЕ ПИСЕМ ПОЛУЧАЮТ ОТ 1 000 ДО 3 000 РУБЛЕЙ*



Письма и изображения присылайте по адресу: издательство ИДЛ, ул. Вятская, д. 49, стр. 2, каб. 206, Москва, 127015 или по электронной почте: n.fedotova@idlogos.ru

*Размер вознаграждения зависит от объема текста, опубликованного на страницах журнала, а также от количества и качества иллюстраций — фотографий, рисунков, схем.

Журнал домашнего мастера
№ 05/2016 (104)

Выходит 1 раз в месяц.
Издается с 2000 года

Учредитель **ООО «Центр-Инвест»**

Издатель **ООО «ИДЛ»**

Генеральный директор

Андрей Ефимов

Главный редактор

Наталья Федотова

Отвественный редактор

Вадим Липатов

Литературный редактор

Наталья Егорова

Арт-директор

Наталья Зорина

Цветокоррекция, препресс

Николай Квасов

Редактор рубрики «Вести с рынка»

Анастасия Кунаева

+7 (915) 276-03-68

Отдел рекламы

Вера Рыкина

+7 (495) 974-21-31, доб. 12-31

v.rykina@idlogos.ru

Адрес редакции

ООО «ИДЛ», ул. Вятская, д. 49,
стр. 2, наб. 206, Москва, 127015

www.master-sam.ru

n.fedotova@idlogos.ru

Распространение

+7 (499) 394-01-05

a.a.efimov@idlogos.ru

Партнеры по распространению

ООО «Пресс-Логистинг»

+7 (495) 974-21-31, доб. 10-06

ООО «МДП «Маарт»

+7 (495) 744-55-12, доб. 300

ООО «Росчерк» (Беларусь)

+375 (17) 331-94-27/41

Отдел подписки:

+7 (495) 744-55-13

Отпечатано в типографии

«Юнивест Принт»

(ООО «Компания «Юнивест Маркетинг»)

Украина, 01054, г. Киев,

ул. Дмитриевская, д. 44«б»

+38 (044) 494-09-03

Дата выхода в свет:

25.04.2016

Цена свободная

Совокупный годовой тираж: 840 000 экз.

Журнал зарегистрирован в Федеральном агентстве по печати и массовым коммуникациям. Регистрационный номер ПИ № ФС77-58765 от 28.07.2014.

Редакция не несет ответственности

за содержание рекламных материалов.

Перепечатка материалов и использование их в любой форме, в том числе в электронных СМИ, возможны только с письменного разрешения издателя.

Все права принадлежат издателю — **ООО «ИДЛ»**.

Пересылая тексты, фотографии и другие графические изображения, отправитель выражает тем самым свое согласие на использование присланных текстов, фотографий и других графических изображений в изданиях **ООО «ИДЛ»**. Присланные тексты, фотографии и другие графические изображения не возвращаются. Мнение редакции может не совпадать с мнением авторов.

© **ООО «ИДЛ»**.

Дизайн, текст, фото. 2016 г.

Ваше мнение очень важно для нас!

Предлагаем вашему вниманию небольшую анкету. Заполнив ее, вы сможете сделать наш журнал более интересным и полезным для вас. В знак благодарности мы предоставим бесплатную подписку на журнал «Советы профессионалов» на 3 месяца каждому приславшему нам заполненную анкету.

1. Пожалуйста, укажите некоторые сведения о себе.

Ваш пол _____

Ваш возраст _____

Семейное положение _____

Доход Высокий Средний

Какой недвижимостью вы владеете?

Частным домом Квартирой Дачей Гаражом Никакой

Планируете ли вы в обозримом будущем построить дом, дачу или купить квартиру? Да Нет

Есть ли у вас автомобиль? Да Нет

Страхуете ли вы свое имущество? Да Нет

2. Какие темы вас интересуют в журнале?

Новые инструменты и материалы

Информация о различных выставках

Описание конкретных проектов

Строительные и ремонтные технологии

Печи, камины, барбекю

Водопровод и канализация

Электрохозяйство

Системы безопасности жилища

Профессиональные хитрости

Изготовление и ремонт мебели

Дизайн квартир

Оборудование ванной комнаты

Оборудование кухни

Оборудование бани, сауны

Уход за комнатными растениями

Советы по садоводству

Ландшафтный дизайн

Хобби

Другие _____

3. Какие темы следует добавить в журнал?

4. Какие темы следует исключить из журнала?

5. Какой материал в этом номере показался вам самым интересным?

6. Какой материал вы считаете наименее интересным?

Я согласен(на) на обработку моих персональных данных в ООО «ИДЛ» _____ Дата и подпись

Для оформления подписки просим вас сообщить нам ваши ФИО, адрес, телефон и направить эти данные в редакцию вместе с заполненной анкетой не позднее 31 мая 2016 года одним из следующих способов.

- Отослать почтой по адресу: ул. Вятская, д. 49, стр. 2, офис 206, Москва, 127015.
- Отсканировать заполненную анкету и выслать вместе с контактными данными по электронной почте на e-mail: n.fedotova@idlogos.ru.

Заранее благодарим вас за участие в акции!

Редакция журнала «Советы профессионалов»



Подпишитесь на II

ИД «ЛОГОС» ДАРИТ КАЖДОМУ



Журнал «Делаем сами» (выходит 1 раз в 2 месяца) — для тех, кто любит свой дом и творит гармонию своими руками. В каждом номере журнала: мастер-классы от блестящих дизайнеров, обмен опытом, интервью.

Подписка через каталог «Почта России»

Подписной индекс: **12804**

Подробная информация об условиях подписки — в почтовых отделениях и на сайте: www.vipishi.ru

Подписка через каталог «Роспечать»

Подписной индекс: **72500**

Подробная информация об условиях подписки — в почтовых отделениях

Подписка через каталог «Урал-Пресс»

Подписной индекс: **72500**

Подробная информация об условиях подписки — на сайте: www.ural-press.ru

Подписка онлайн

Код предложения: **7498**

Подробная информация об условиях подписки — по телефону: +7 (495) 744-55-13 и на сайте: www.ppmt.ru

Подписка через редакцию журнала

Оформить редакционную подписку на журнал можно, заполнив форму ПД-4 на с. 65.

Код предложения: **7498**. Цена за 3 номера: 297,00 р.



Популярный ежемесячный журнал для домашних мастеров. Только здесь вы найдете ответы на вопросы, как своими руками, а значит, без лишних затрат благоустроить свой дом или квартиру. Информация о строительстве и ремонте, инструментах и материалах, а также бесценный опыт наших читателей помогут сделать ваше жилище домом мечты.

Подписка через каталог «Почта России»

Подписной индекс: **11395**

Подробная информация об условиях подписки — в почтовых отделениях и на сайте: www.vipishi.ru

Подписка через каталог «Роспечать»

Подписной индекс: **73350**

Подробная информация об условиях подписки — в почтовых отделениях

Подписка через каталог «Урал-Пресс»

Подписной индекс: **73350**

Подробная информация об условиях подписки — на сайте: www.ural-press.ru

Подписка онлайн

Код предложения: **7502**

Подробная информация об условиях подписки — по телефону: +7 (495) 744-55-13 и на сайте: www.ppmt.ru

Подписка через редакцию журнала

Оформить редакционную подписку на журнал можно, заполнив форму ПД-4 на с. 65.

Код предложения: **7502**. Цена за 6 номеров: 595 р.



Подарки будут доставлены с

полугодие 2016 г.

ПОДПИСЧИКУ ПОДАРКИ!



Ежемесячный журнал «Сам себе мастер» для тех, кто любит все делать своими руками и нуждается в полезной информации из надежных источников.

Подписка через каталог «Почта России»

Подписной индекс: **24222**

Подробная информация об условиях подписки — в почтовых отделениях и на сайте: www.vipishi.ru

Подписка через каталог «Роспечать»

Подписной индекс: **71135**

Подробная информация об условиях подписки — в почтовых отделениях

Подписка через каталог «Урал-Пресс»

Подписной индекс: **71135**

Подробная информация об условиях подписки — на сайте: www.ural-press.ru

Подписка онлайн

Код предложения: **7503**

Подробная информация об условиях подписки — по телефону: +7 (495) 744-55-13 и на сайте: www.ppmt.ru

Подписка через редакцию журнала

Оформить редакционную подписку на журнал можно, заполнив форму ПД-4 на с. 65.

Код предложения: **7503**. Цена за 6 номеров: 593,00 р.



Ежемесячный журнал для тех, кто любит обустраивать свой дом, загородный коттедж, квартиру или небольшую дачу. В каждом номере журнала: практические материалы по постройке жилища, его ремонту и оборудованию. Плюс рекомендации профессионалов, и советы мастеров-любителей, которые все могут делать своими руками.

Подписка через каталог «Почта России»

Подписной индекс: **12499**

Подробная информация об условиях подписки — в почтовых отделениях и на сайте: www.vipishi.ru

Подписка через каталог «Роспечать»

Подписной индекс: **73095**

Подробная информация об условиях подписки — в почтовых отделениях

Подписка через каталог «Урал-Пресс»

Подписной индекс: **73095**

Подробная информация об условиях подписки — на сайте: www.ural-press.ru

Подписка онлайн

Код предложения: **7501**

Подробная информация об условиях подписки — по телефону: +7 (495) 744-55-13 и на сайте: www.ppmt.ru

Подписка через редакцию журнала

Оформить редакционную подписку на журнал можно, заполнив форму ПД-4 на с. 65.

Код предложения: **7501**. Цена за 6 номеров: 593,50 р.



первым номером II полугодия 2016 г.

ПРОФЕССИОНАЛОВ

Любимый читатель, подписка — это:

ЭКОНОМНО!

Вы значительно экономите деньги при оформлении подписки, так как цена журнала по подписке ниже, чем в розницу.

УДОБНО!

Вы можете подписаться на журнал с любого месяца и на любой срок.

ГАРАНТИРОВАННО!

Вы обязательно получите каждый номер журнала «Советы профессионалов» и сможете собрать полный годовой комплект.



Подписка через каталог «Почта России»

Подписной индекс: 24156 (прием подписки на II полугодие начнется 1 апреля)
Подробная информация об условиях подписки — в почтовых отделениях и на сайте: www.vipishi.ru



Подписка через каталог «Роспечать»

Подписной индекс: 80040
Подробная информация об условиях подписки — в почтовых отделениях



Подписка через каталог «Урал-Пресс»

Подписной индекс: 80040. Подробная информация об условиях подписки — на сайте: <http://www.ural-press.ru/catalog/89048/6132143>



Подписка онлайн

Код предложения: 7504-9-И
Подробная информация об условиях подписки — по телефону: +7 (495) 744-55-13 и на сайте: www.ppmt.ru

**99
РУБЛЕЙ
В МЕСЯЦ!**

Подписка через редакцию журнала

Оформить редакционную подписку на журнал можно с любого месяца и на любой срок

Необходимо
заполнить платежный
документ

Издательский дом «Логос» предлагает вам подписаться на журнал «Советы профессионалов»

ПОДПИСКА!



Специальный выпуск журнала «Сам» — «Оборудуем гараж» посвящен обустройству гаража.

- Гараж или навес: 8 секретов комфорта правильного карпорта
- Автоматические ворота: выбор, монтаж, надежность и цена
- Подъемное оборудование: для мелкого ремонта машины
- Электропроводка: как провести электричество в мастерскую
- Хранение сезонного оборудования: оригинальные решения



Подарки будут доставлены с первым номером II полугодия 2016 г.

• Заполните форму ПД-4 — не забудьте почтовый индекс.
• Оплатите подписку в любом банковском отделении.
Внимание! Попросите операциониста банка внести ваш адрес с индексом, ФИО и телефон полностью.
Отправьте копию оплаченной квитанции на e-mail службы подписки: sp@ppmt.ru.

Телефон для справок: +7 (495) 744-55-13

Предложение по подписке действует только для физических лиц на территории Российской Федерации.
Банк возьмет с вас плату за свои услуги.

Извещение

Получатель платежа: ООО «ИДЛ»
ИНН 7714941493 КПП 771401001
Корр. счет 30101810400000000225 БИК 044525225
Расч. счет 40702810238000004985
в ОАО «Сбербанк России» г. Москва

Оплата подписки на **6** номеров журнала «Советы профессионалов» по коду предложения **7504**

ФИО _____
Адрес _____ Тел. _____

Сумма платежа: **594 руб. 50 коп.** Дата _____

С условиями приема указанной в платежном документе суммы, в т. ч. с суммой, взимаемой за услуги банка, ознакомлен и согласен.

Подпись плательщика _____

Кассир

Квитанция

Получатель платежа: ООО «ИДЛ»
ИНН 7714941493 КПП 771401001
Корр. счет 30101810400000000225 БИК 044525225
Расч. счет 40702810238000004985
в ОАО «Сбербанк России» г. Москва

Оплата подписки на **6** номеров журнала «Советы профессионалов» по коду предложения **7504**

ФИО _____
Адрес _____ Тел. _____

Сумма платежа: **594 руб. 50 коп.** Дата _____

С условиями приема указанной в платежном документе суммы, в т. ч. с суммой, взимаемой за услуги банка, ознакомлен и согласен.

Подпись плательщика _____

Кассир

ПД-4

ВОЗВОДИМ И ОБОРУДУЕМ ГАРАЖ

Гараж — второй дом для мужчины. Это строение служит не только укрытием для автомобиля в непогоду, но и местом для хранения всевозможных инструментов, а нередко является и мини-мастерской хозяина, где можно сделать практически любой ремонт. В следующем номере журнала «Советы профессионалов» пойдет речь о том, как построить и обустроить гараж самостоятельно.



САДОВЫЕ ДОРОЖКИ НА ДАЧНОМ УЧАСТКЕ

Очень часто садовые дорожки на дачном участке устраивают стихийно. Но тем, кто решил освоить новый садовый участок или преобразить старый, без ландшафтного дизайна не обойтись. О том, как соорудить и как ухаживать за садовыми дорожками, читайте в июньском номере.

В РУБРИКЕ «ПОЛЕЗНО ЗНАТЬ» — как всегда, советы по строительству, ремонту, ведению домашнего хозяйства. В новом номере вы узнаете о том, как сверлить нержавейку и как свалить дерево, не разрушив дачный дом.



ЖДЕМ НОВОЙ ВСТРЕЧИ С ВАМИ **30.05.2016**

Дорогой читатель! Новые интересные номера журнала «Советы профессионалов» вы сможете получать легко и выгодно через интернет-магазин READ.RU. Достаточно позвонить нам по телефону +7 (495) 780-07-08 или +7 (800) 250-07-08 или заказать самостоятельно через удобный и простой каталог сайта www.read.ru в любое время. Мы ждем вас! Всегда выгодные условия!

КУПИТЕ ЖУРНАЛ!

Уважаемый читатель! Купить журнал вы можете во всех крупных городах России и СНГ — в киосках «Печать», на железнодорожных вокзалах, в аэропортах, супермаркетах «Ашан», «Лента», «Виктория», «Звездный», «Зельгрос», «Метро», «О'КЕЙ», «Перекресток», «Лев», «Солнечный круг», «Сладкая жизнь», «Диски», на АЗС сетей «Газпромнефть» и «Трасса».

Не хотите тратить время на поиски журнала в киосках? Для вас — подписка на с. 64.



ТВОРИТЕ КРАСОТУ СВОИМИ РУКАМИ!

Май-июнь — 2016 *Делаем сами*

НАПОЛНИТЕ СВОЮ ЖИЗНЬ КРАСОТОЙ!

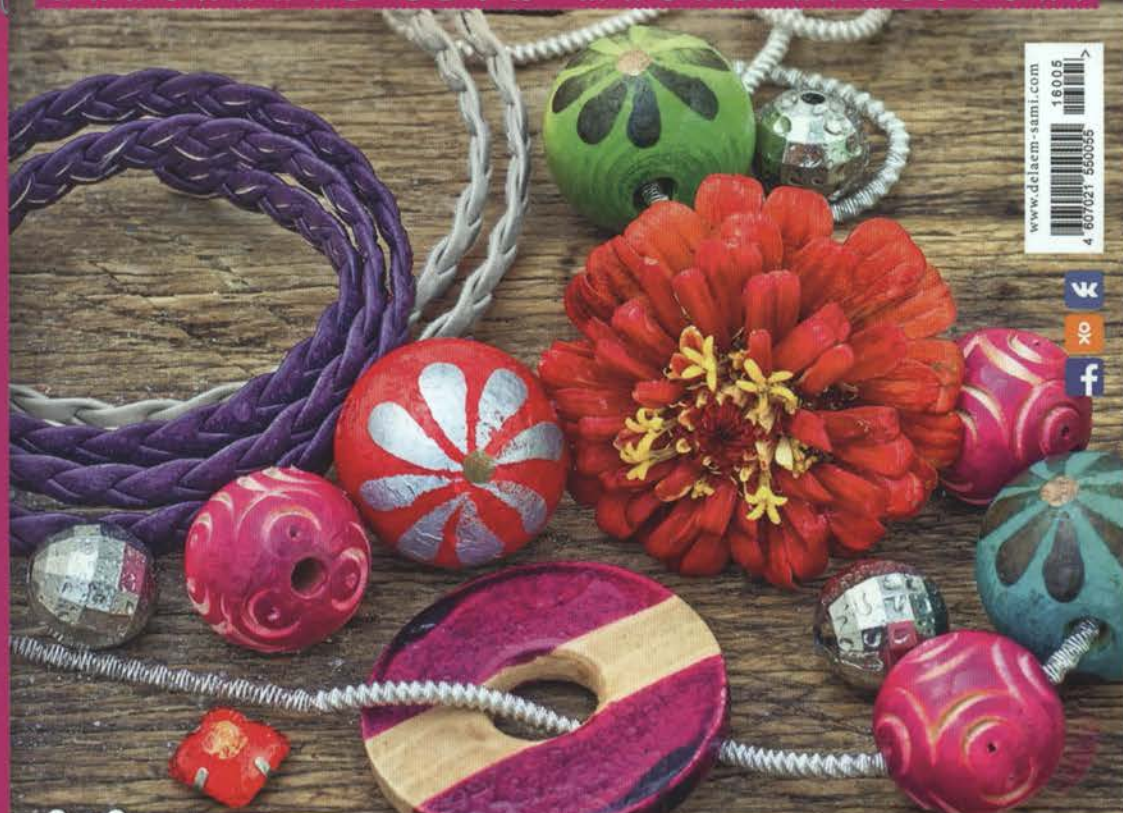

Модные украшения

25 мастер-классов по современным
декоративным техникам

ДЕНЬ ПОБЕДЫ

Подставка для бутылок

с. 44



ПАСХА

Пасхальные украшения

с. 18



ДЕНЬ ВЯЗАНИЯ

Старые традиции в новом свете

с. 48



Подписка по ценам 2014 года — с. 64

16+

КУПИТЕ ЖУРНАЛ!

В продаже с 25 апреля



JET

РЕЙСМУСОВЫЙ
СТАНОК

JWP-12

ФИРМЕННЫЕ МАГАЗИНЫ JET: **МОСКВА** Переведеновский пер. 17 **САНКТ-ПЕТЕРБУРГ** Софийская ул. 14

Единая горячая линия
8 (800) 555-91-82

On-line каталог и цены
www.jettools.ru

Служба поддержки
neo@jettools.ru