

СПЕЦВЫПУСКИ "1001 СОВЕТ И СЕКРЕТ"

Ёлочка без иголок –

№376 *СОВЕТЫ И СЕКРЕТЫ* *ВЫРЕЖАЙКА*
Новогодние елки

СВОИМИ РУКАМИ

СПЕЦВЫПУСКИ
1001 совет и секрет



12+

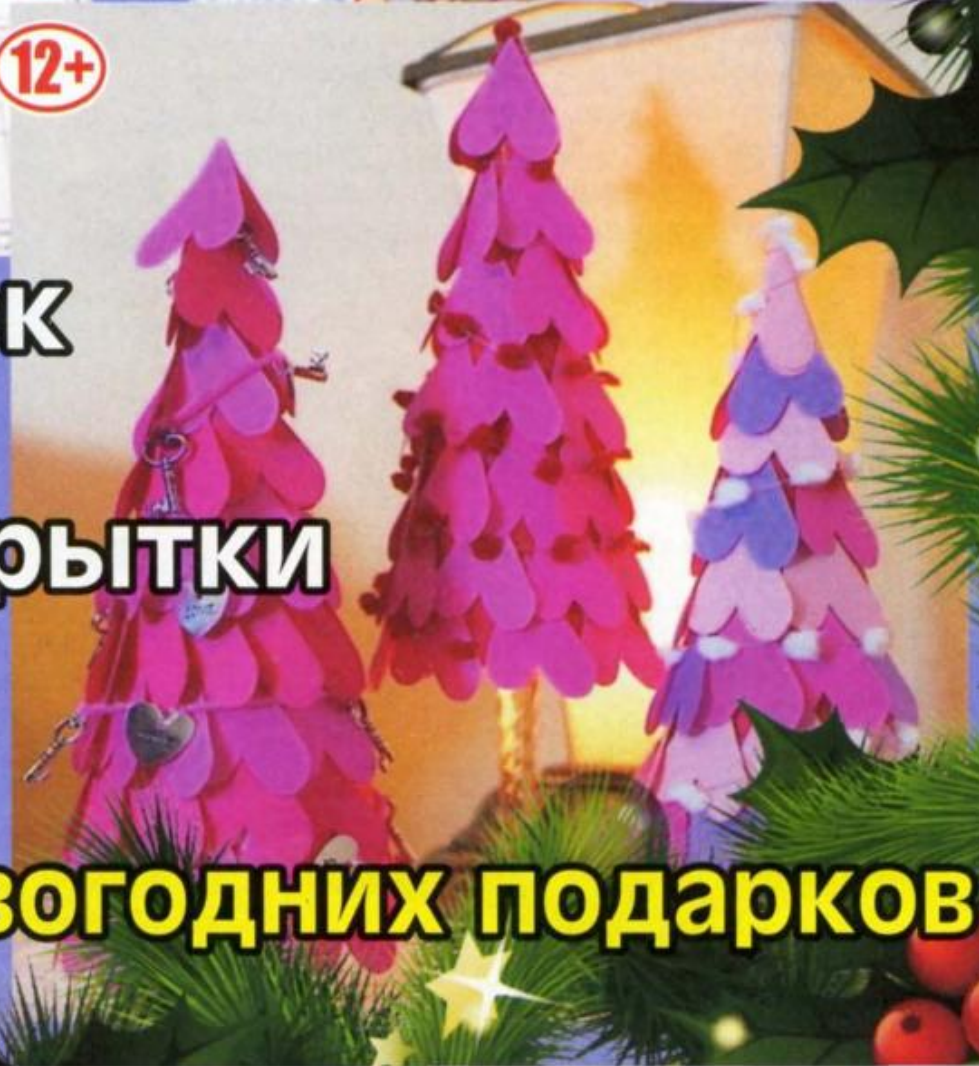

- Елка из сердечек
- Елки-полки
- Новогодние открытки
- Елочка для игр с малышами
- Упаковка для новогодних подарков

2

Двухцветная елка из фетра

Эта елочка будет создана из фетра двух цветов: белого и зеленого (можно менять цвета в соответствии с вашими предпочтениями и вкусами). Фетр имеет очень привлекательный внешний вид и фактуру. Именно поэтому его выбрали для новогодней елки. Также **вам понадобятся:**

- 1 булавки для скалывания;
- 2 нитки и иголка;
- 3 ножницы;
- 4 бусины или любые другие украшения.

Вырезаем из фетра детали по выкройке. Кстати, можете использовать любую плотную ткань, не обязательно фетр. Если ткань тонкая, то для придания игрушке устойчивости текстильный чехол можно надеть на конус из картона. Края полосок, вырезанные специальными фигурными ножницами, еще больше украсят декоративное деревце.

Все детали скалываем булавками вместе таким образом, чтобы верхний ряд немного накрывал нижний. Аккуратно, маленькими стежками сшиваем сначала ряды, а потом и свернутый конус.

Украшаем деревце «елочными игрушками» бисером, блестками, бусинами и лентами.

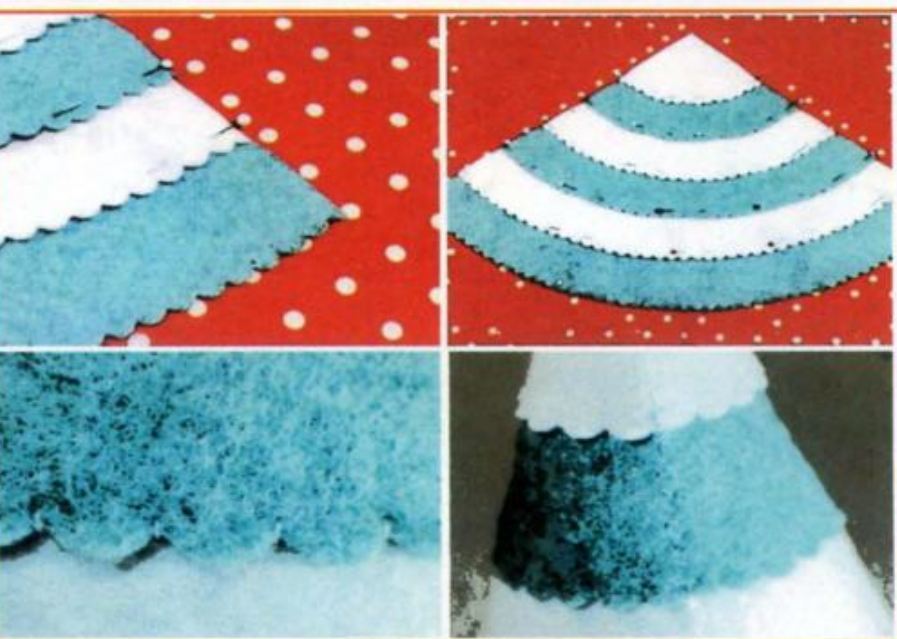
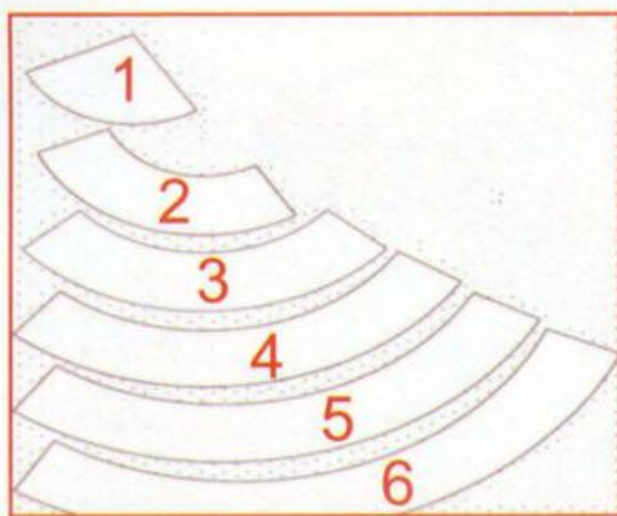

Елка с аппликациями

В основе этой елочки лежит конус с круглым доннышком – выкроенный из фетра, сшитый и набитый синтепоном, или можно взять конус, выкроенный из картона, набитый газетами и декорированный фетром. Выбирайте любой из этих двух вариантов, в любом случае елочка будет выглядеть эффектно.

Если ваша елочка на основе картонного конуса – декор на нее наклеивается. На сшитый из фетра конус – весь декор пришивается заранее (до сшивания конуса с доннышком) или же приклеивается после сшивания и набивки конуса.

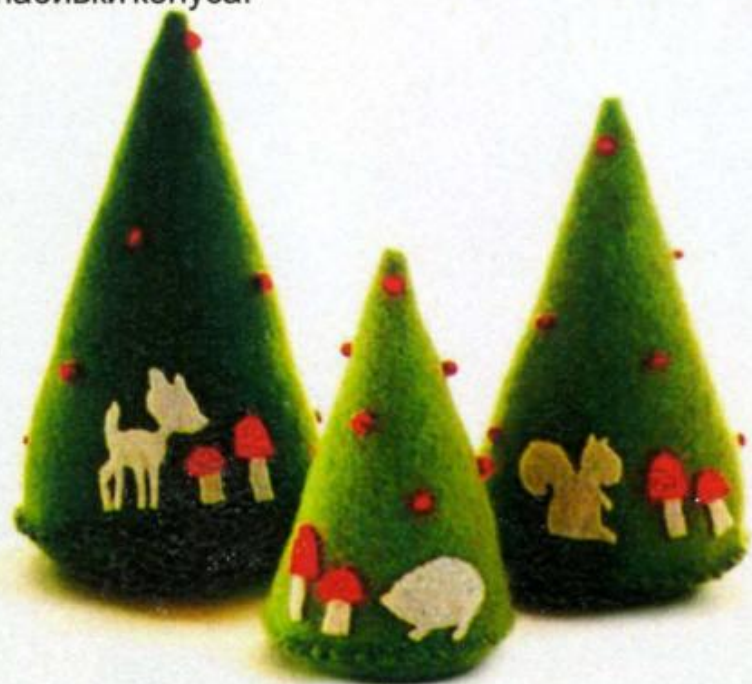

Декоративная елка из фетра в виде пирамидки

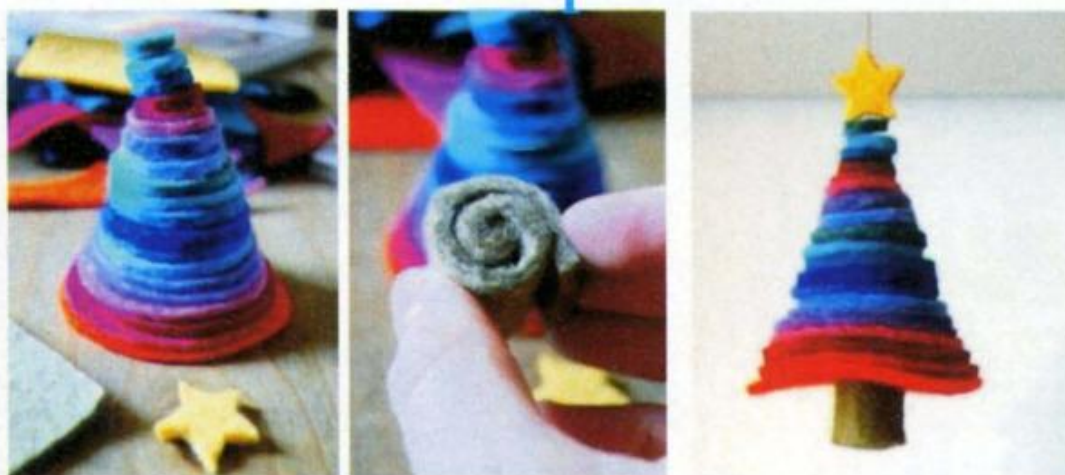

Эта елочка сделана по принципу детской развивающей игрушки пирамидки.

Вырезаем из фетра разноцветные круги, один чуть меньше другого. Из полосочки фетра скручиваем ствол дерева, вырезаем также украшение для верхушки, например, звездочку.

Затем всю пирамиду прошиваем ровно посередине толстой иглой с ниткой. Получается быстрая и легкая новогодняя поделка!

Денежные елки – к богатству в новом году!

3

Как насчет того, чтобы украсить комнату денежной елочкой? Елка из денег обязательно притянет материальное благополучие в ваш дом. Основой для изготовления кроны елки будут денежные купюры. Если хотите, можете использовать настоящие, но мы предлагаем вам приобрести побольше сувенирных купюр. С такими «деньгами» елочка будет смотреться намного богаче, так как номинал купюр выше.



Scanned by Reina



Верхушку елки традиционно украшает звезда, но мы заменим ее на «бабочку» из денежной купюры. Предлагаем вам взять отличающуюся по цвету купюру и сложить ее гармошкой, чтобы сгибы располагались вдоль. Далее в центре свяжите лентой купюру, расправьте ее по краям. Украсьте готовой «бабочкой» елку. Связанный центр купюры можно скрыть, приклеив с двух сторон по монетке.

Вариант 2

Теперь рассмотрим, как сделать денежную елочку с намотанными на карандаш купюрами. Накрутите каждую купюру на карандаш, чтобы придать ей изогнутую форму. Далее приклеивайте каждую купюру ровной стороной к конусу. Приклеивайте купюры, продвигаясь снизу вверх, пока полностью не покроете ими конус. Украсьте верхушку елки все той же «бабочкой» из купюры или звездой.

Чтобы сделать елочку из денег, необходима крепкая основа. Это может быть конус из пенопласта. Но если вы не можете найти такой в продаже, тогда предлагаем вам сделать конус из ватмана. Сверните лист ватмана в кулечек, скрепите клеем. Придайте кулечку жесткость, наполнив его смятыми газетами. Отдельно нарисуйте и вырежьте круг из ватмана, чтобы закрыть им конус. Вставьте в конус палку, закрепите ее и закройте кружочком из ватмана. Скрепите две части конуса при помощи скотча.

Теперь перейдем к изготовлению деталей для кроны елки. У вас есть два варианта: сделать небольшие кулечки и склеить их при помощи клея или же намотать купюры на карандаш, чтобы придать им изогнутый вид. Когда детали для изготовления елки готовы, можно приступать к самому интересному.

Вариант 1

Рассмотрим, как сделать денежную елочку из свернутых в кулечки купюр. Продвигаясь снизу вверх, приклеивайте при помощи клеевого пистолета кулечки из денег по кругу. Второй ряд кулечков расположите в шахматном порядке относительно первого. Заклейте бумажный конус кулечками.

Отдельно сделайте верхушку для елки. Для этого несколько кулечков скрепите вместе, чтобы получился конус. Насадите его на верхушку елки и прикрепите при помощи клея. Теперь можно подумать об украшении для елки.



Теперь остается только украсить ствол елочки. Его можно обмотать тейп-лентой. Крону елки украсьте золотыми или серебряными бантиками из лент и бусами. Вставьте готовую елочку в украшенный стаканчик или же горшочек. Закрепить елку можно при помощи песка или же разведенного гипса. Немного сизаля, крошек пенопласта и мишуры под елочкой помогут придать вашей поделке праздничный вид. Уложите под елочкой или же вокруг нее небольшие коробочки-подарки или же новогодние игрушки. Денежная елочка своими руками готова. Можете украсить ею рабочий стол или же поставить на самое видное место. Будьте уверены, что такое деревце-талисман обязательно притянет в ваш дом богатство в новом году.

4

Эко-ёлка украсит любой дом!



Предлагаем вашему вниманию очень оригинальную ёлку. Такая ёлочка подойдет как для дома, так и для украшения офиса или витрины магазина. Никаких иголок и ёлочных шаров! Только гирлянда, сухие ветви, шишки и фигурки лесных зверей. Минимализм, сочетающийся со стилем, придется по вкусу любителям необычного.

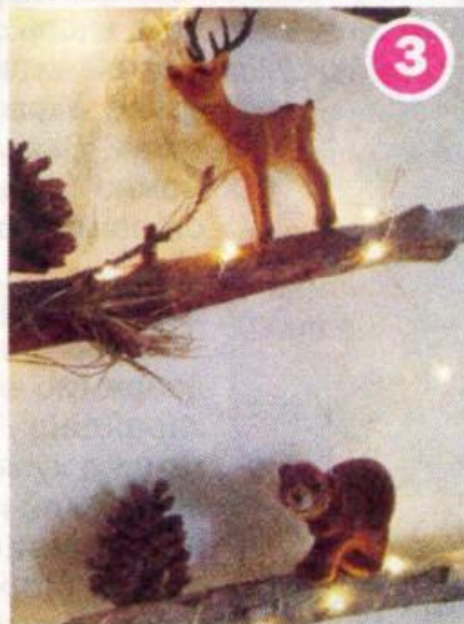

Прогуляйтесь с семьей по лесу вы обязательно найдете почти все составляющие новогодней ели. В данном случае использовались ветви деревьев длиной от 10 до 60 см.

Крепили их между собой леской и клеевым пистолетом. На каждую ветку помещали фигурку животного (можно шары), шишки, кружевные ленты (крепёж с помощью клеевого пистолета). Вверху обосновалась звезда из картона (сделанная по технике оригами). В самом конце, когда елка будет уже готова, не забудьте опутать ее гирляндой.



Scanned by Reina

Ёлка из ленты собственными руками



Что может быть лучше елки собственными руками? Красивая, миниатюрная елочка послужит прекрасным украшением на вашем столе. Для того чтобы сконструировать такое «чудо», необходимо всего несколько вещей:

- Широкая лента зеленого цвета
- Ножницы
- Иголки с бусинками
- Конус из пенопласта или сделанный из простой картонной бумаги
- Клей
- Разноцветные бусинки для украшения

Для того чтобы приступить к работе, определитесь, какого размера будет ваша елка. От этого будет зависеть, сколько метров ленты вам понадобится. Размотайте волной на столе ленту. Затем возьмите свой конус, его можно намазать клеем, а можно ленту закрепить шпильками, как кому нравится. Все это необходимо делать аккуратно, но в достаточно быстрых темпах, чтобы клей не успел засохнуть. Ленту нужно клеить слоями. Получатся бугорки. Процедуру эту нужно делать снизу-вверх. Затем поместите вашу полуготовую елочку в теплое место для того, чтобы клей с лентой очень хорошо закрепились.

Теперь пришло время украшать елку. Очень аккуратно начинайте надевать на нее бусинки, можно их приклеивать. Если в процессе работы что-то начало отклеиваться, ничего страшного. Все можно всегда подклеить.

Вот и все. Ваша красавица готова. При желании можно повесить на нее гирлянду.



«Елка» из слоеного теста

Печь пироги, торты и пирожные с самодельным кремом на праздники — это не всегда хорошая идея, так как зачастую в этот период у хозяек мало времени. Поэтому на помощь приходят простые, но очень оригинальные десерты. К примеру, эта «Елка». Для приготовления пирога вам понадобится всего 3 ингредиента. Вы можете испечь его с шоколадно-ореховой пастой, вареньем либо со сгущенкой. Кстати, будет вкусно не только со сладкой, но и с соленой, сытной начинкой. В общем, не ограничивайтесь этим рецептом. Подключайте фантазию и творите. Возьмите только на заметку идею!

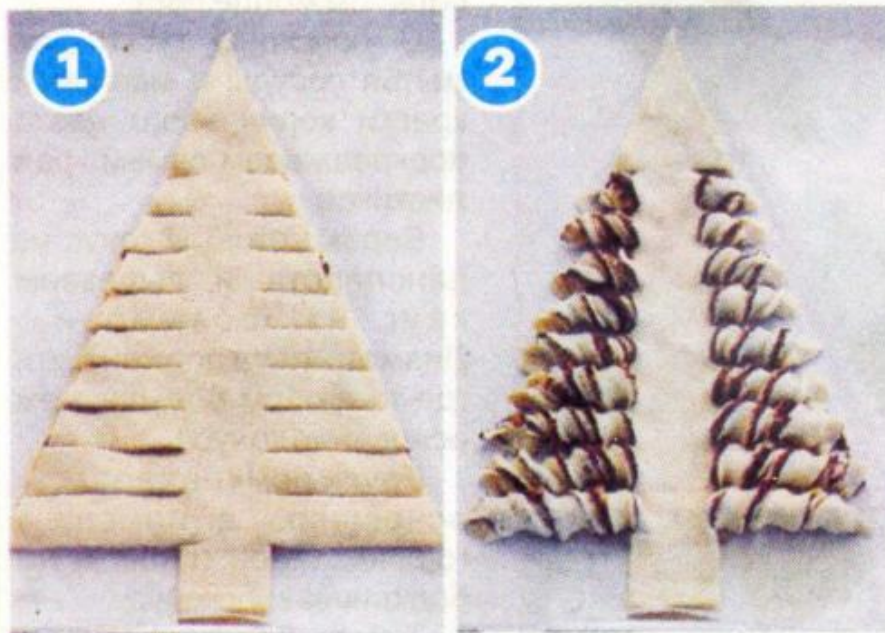

Ингредиенты

- Слоеное тесто - 250 г
- «Нутелла» - 4 ст. л.
- Яйцо - 1 шт.

Приготовление

- Раскатайте первый слой слоеного теста на противне, застеленном пергаментом. У кого есть время может приготовить домашнее слоеное тесто.
- С помощью ложки распределите шоколадно-ореховую пасту либо другую начинку на выбор: сгущенку, сливочный сыр, заварной крем и даже варенье или джем. Прodelайте это так, чтобы у вас получился большой треугольник.
- Накройте начинку вторым слоем раскатанного теста.
- С помощью ножа по контуру вырежьте треугольник с начинкой. Остальное тесто не выбрасывайте, оно еще пригодится.
- Теперь пришло время креатива. Вырежьте внизу ствол дерева шириной 3 см. Затем делайте надрезы через каждые 2 см по краям теста, как на фото. Так у вас получится основа для будущих веточек. Серединку и верхнюю часть оставляем нетронутыми.
- Возьмите кусочки теста, которые будут будущими ветвями, и оберните их два раза вокруг оси. Для создания верхних ветвей обычно достаточно одного оборота.
- Из теста, которое осталось, можно сделать звезду. Взбейте яйцо и с помощью кисточки смажьте им поверхность теста. Чтобы пирог получился более блестящим, к яйцу можете добавить щепотку сахара. Выпекайте в духовке, разогретой до 190 градусов. Через 15 минут у вас будет восхитительная съедобная елочка! По вашему вкусу ее можно украсить орехами и сушеной клюквой.



5

Scanned by Reina

Елка из плюшек-рулетчиков

Довольно крутое дрожжевое, песочное или слоеное тесто тонко раскатайте, посыпьте сахаром (можно помазать маслом и добавить корицу, мак, толченые орехи), сверните в рулет, затем разрежьте на кусочки 1,5 - 2 см. Выложите на противень в форме елочки. Сверху смажьте яйцом или желтком, запекайте в духовке 20 минут.

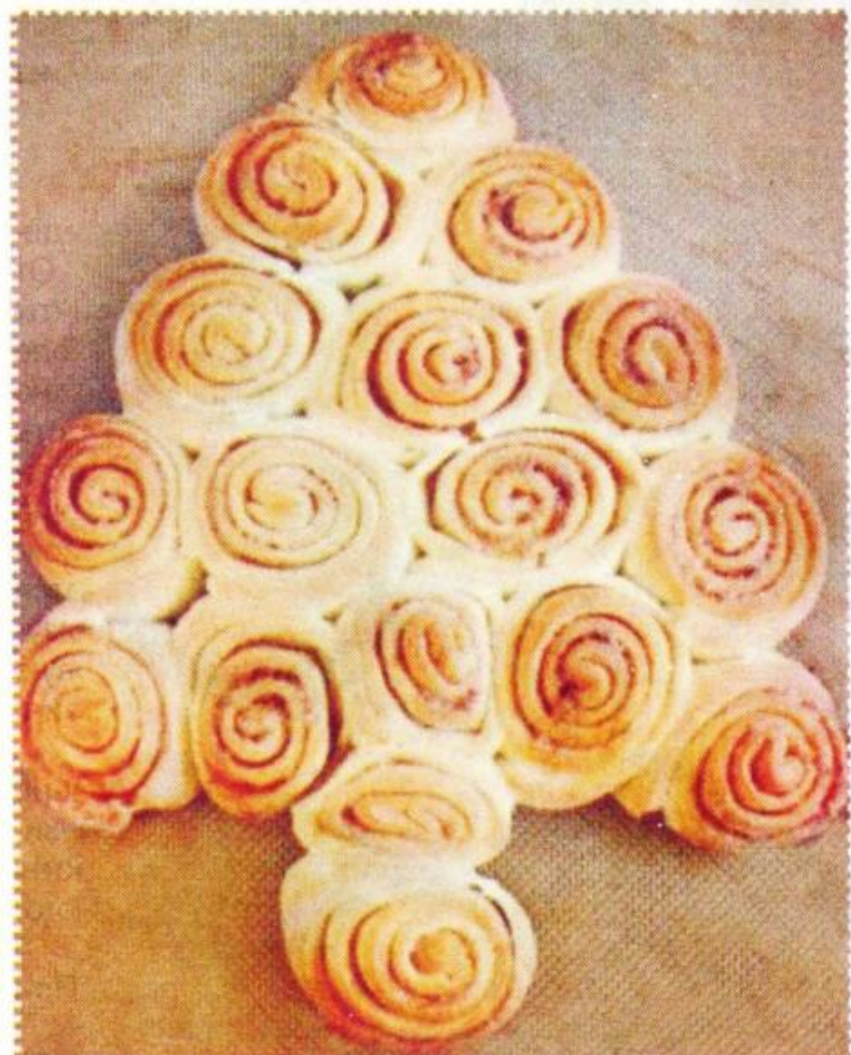

Елка из пиццы

Сформируйте и испеките пиццу в виде елки, украсьте маслинами и колбасой салями. Можно использовать готовые коржи для пиццы (вырежете их в виде елки), для украшения возьмите зелень, кукурузу, горошек и т.д.





Ёлка из фоамирана



Scanned by Reina

Материалы:

- фоамиран,
- конус,
- молд лист,
- горячий клей,
- ножницы,
- масляная краска,
- губка, горшочек,
- пенопласт,
- бусинки для украшений

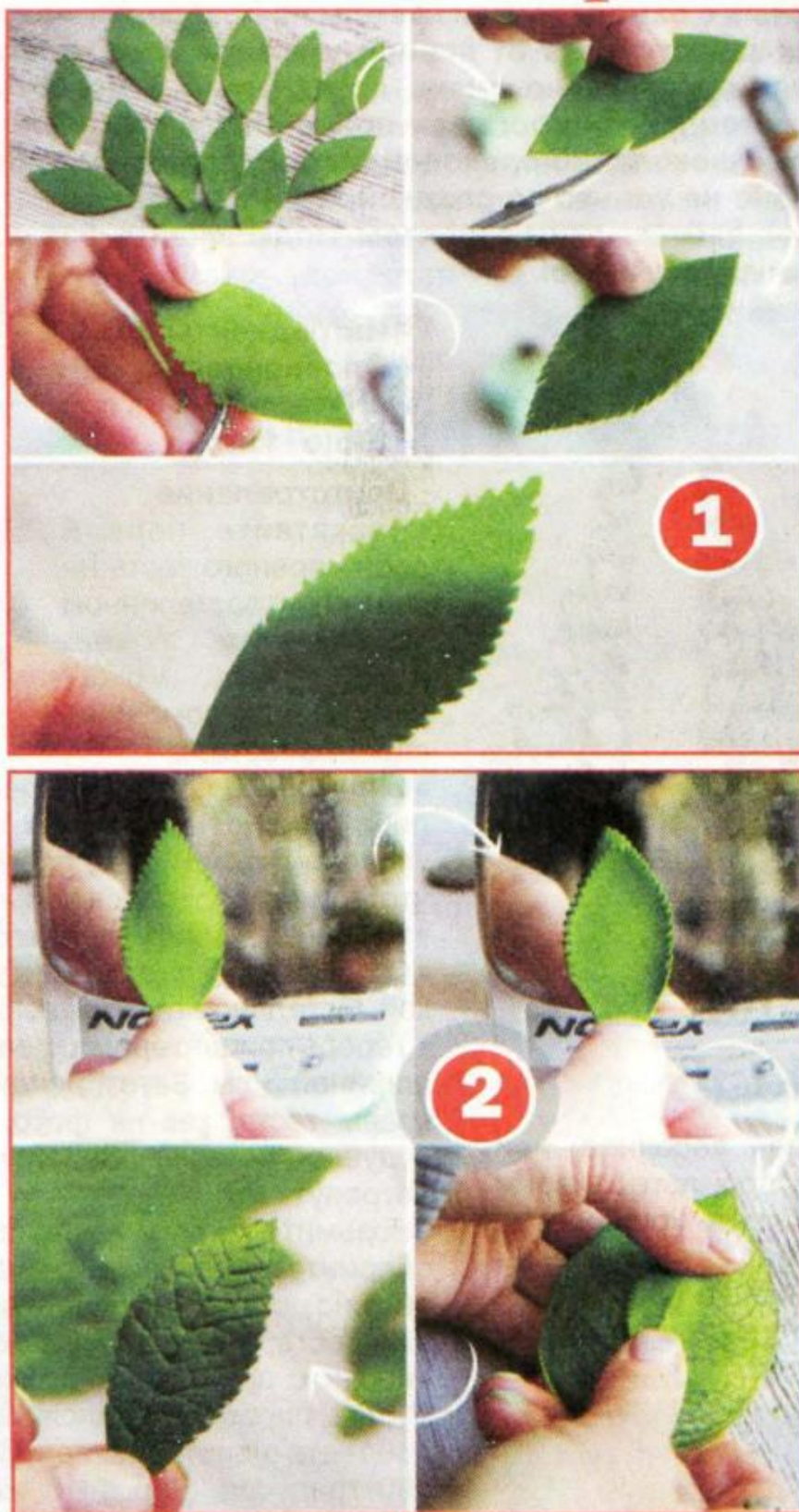

Процесс работы

Из зеленого фоамирана вырезаем листики. Делаем насечки, как на фото.

Каждый листик хорошо нагреваем на утюге и отпечатываем на универсальной молде лист.

С помощью губки для мытья посуды и масляной краски коричневого цвета подкрашиваем самый край листиков.

Берем готовый конус из пенопласта и вырезаем круг из фоамирана. Диаметр круга должен быть где-то на 1 см больше, чем основание конуса.

Круг приклеиваем к основанию с помощью горячего клея. Край круга подклеиваем к конусу.

Теперь берем листики и приклеиваем к конусу по кругу внахлест. Формируем первый ряд.

Затем клеим второй ряд, третий, четвертый и т.д.

Из подручных средств делаем ствол для ёлочки. Также фиксируем ёлочку, например, в кружке. Для этого можно использовать пенопласт либо оазис для сухоцветов.

Продолжаем клеить листики до макушки нашей ёлочки.

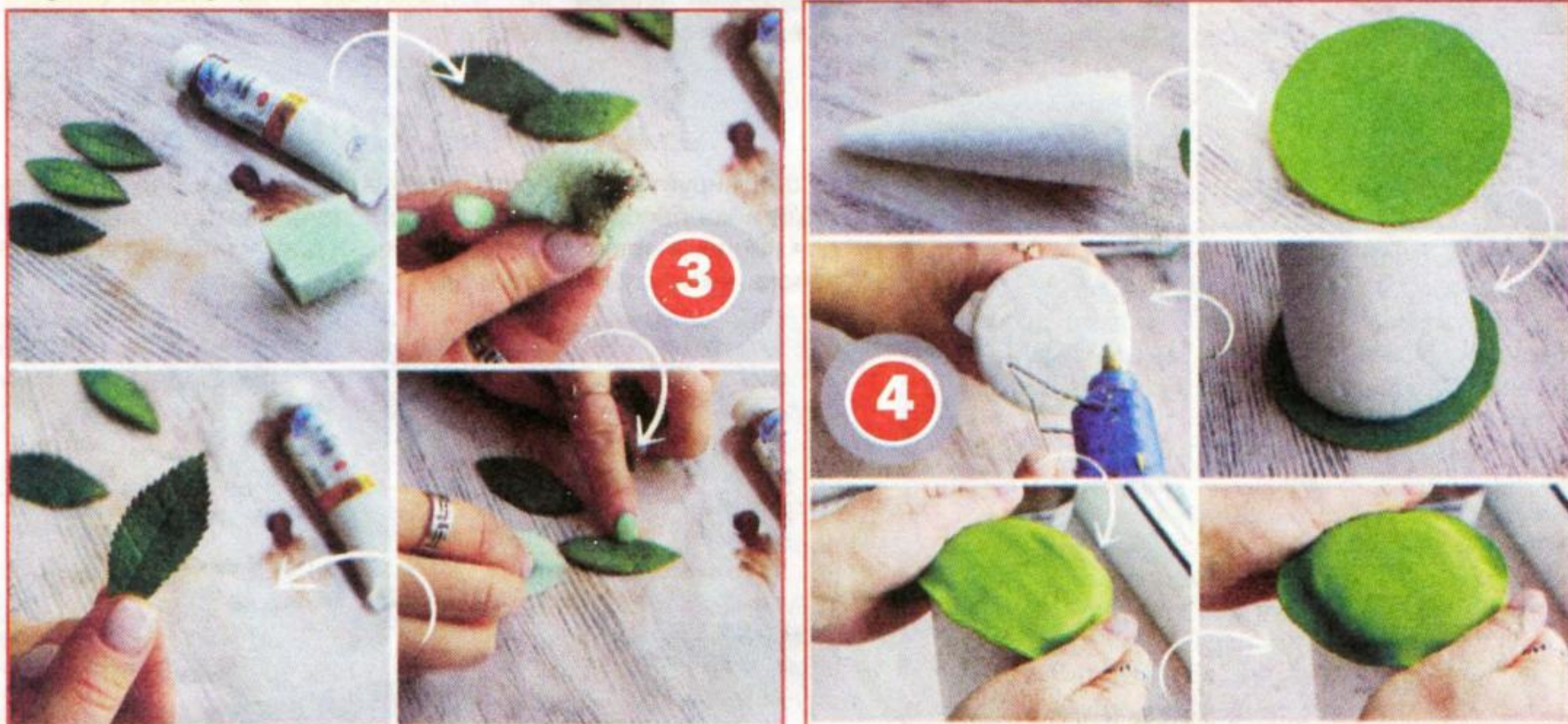

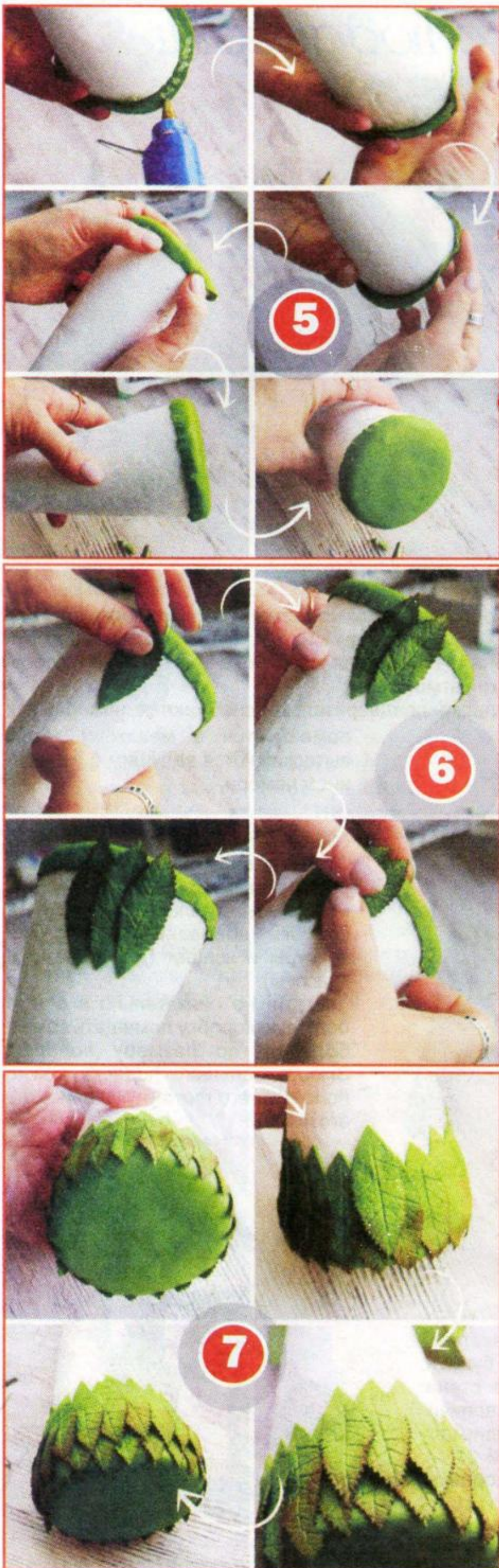

Scanned by Reina



Вырезаем из фоамирана четырехлистник и обрабатываем так же, как листики. Приклеиваем на макушку.

А теперь должна сработать ваша фантазия. Декорируем ёлочку различными бусинками, полубусинками, тычинками. Ствол в кружке укутываем ватой.

Вот такая ёлочка у нас получилась!



8

Елочка из ваших лучших фотографий

Scanned by Reina



Идея такой елочки - вспомнить тот ценный опыт, который был у вас и вашей семьи в этом году, чтобы с благодарностью проводить уходящий год. В новогодние праздники особенно приятно любоваться на счастливые улыбки родных и близких!

Сюда же можно добавлять картинки-символы ваших целей и планов на будущий год! Знаете, это чем-то похоже на процесс освобождения места на винчестере: вы выбираете, какие файлы вам нужны, а какие стоит отправить в корзину. В общем, новый год самое подходящее время для подведения итогов и планирования будущих дел.

Можно сделать такую елочку из детских и ваших собственных рисунков. Каждый член семьи может нарисовать или подобрать и распечатать что-то приятное, выбрать то, что он захочет.

Елки с подарками

Несколько идей, связанных с обыгрыванием традиции прятать подарки под новогоднюю елку.

Вариант 1

Делаем из бумаги елочки, в каждой из которых спрячется небольшой сладкий подарок. Если подарок большой, то можно поступить одним из предложенных способов: вложить внутрь елочки листок с:

планом квартиры, где обозначено место, в котором спрятан подарок;

именем человека, у которого находится подарок (до этого можно раздать гостям подарки друг для друга). Причем в данном случае каждый из гостей получит как бонус и персональные поздравления - пожелания, что тоже очень приятно и способствует созданию дружеской атмосферы;

номером подарка. Подарки предварительно снабжаются номерами и помещаются в мешок и затем вытаскиваются ведущим с оглашением номера.

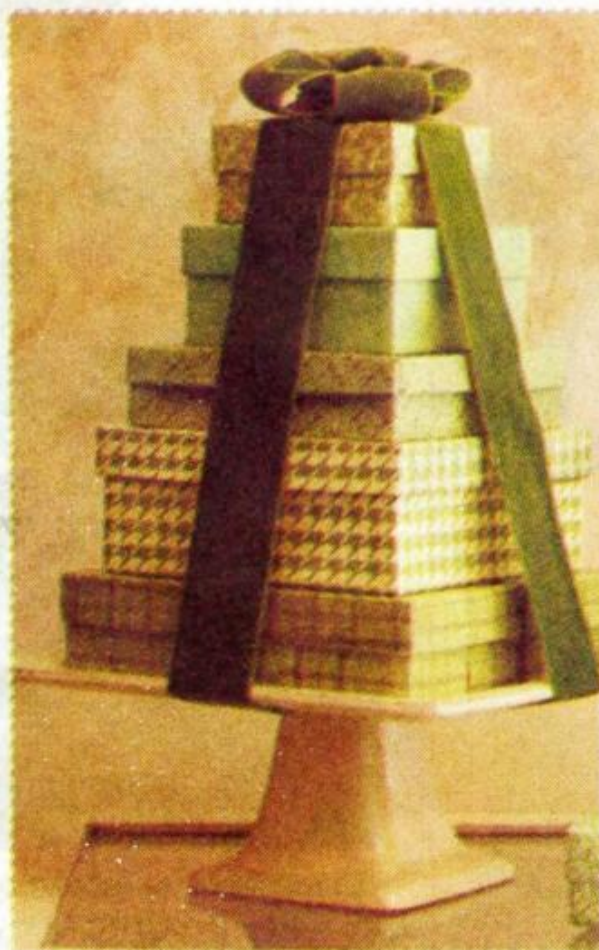

Вариант 3

Очень стильно и привлекательно выглядит елка из бумаги, которая расположена на стене. Ее легко сделать разной величины, поскольку она не занимает пространство в помещении.

Украсить елку можно коробками с подарками которые наклеиваются на двухсторонний скотч.

Вариант 2

Упаковываем подарки в коробки разного размера так, чтобы из них можно было сложить елочку. В коробки добавляем новогодней мишуры и конфет (для объема и красоты).

Кстати, не обязательно в самую большую коробку помещать самый большой по размеру подарок. Вместо большого подарка можно положить его фото и указание, где его искать.



Елка из картона



1



2

- Вырежете из картона два равных высоких треугольника.
- Сделайте надрез на одном треугольнике, начиная от верхушки до середины, а на другом от низа (основания) до середины.
- Елки вставьте в надрезы, чтобы в итоге получилась одна объемная елка. Чтобы елочке придать больше устойчивости используйте скотч – с помощью него склейте нижние и верхние половинки.
- Используя крупный дырокол, сделайте разноцветные круги для украшения.
- С помощью клея наклейте кружочки на картонную елочку.
- Сделайте несколько таких елочек разных размеров и украсьте ими помещение.

Scanned by Reina

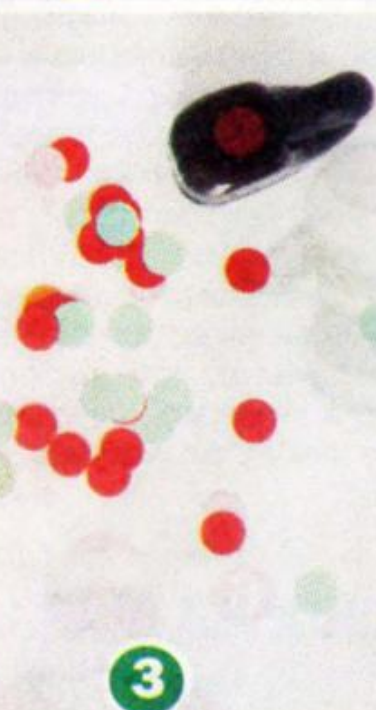

3



4



5

Редко кто может устоять перед соблазном украсить свое рабочее место небольшой елкой. Наиболее изящно смотрится новогодняя елка из бумаги, сделанная в технике оригами, но такой шедевр под силу не каждому. Поэтому мы будем делать елочку попроще, к процессу можно и детей подключить. Понадобится циркуль, зеленая бумага, линейка, ножницы, клей и карандаш (соломинка для коктейля).

● Рисуем циркулем несколько кругов на бумаге, каждый последующий на 1-2 см меньше предыдущего. Размер и количество кругов выбирайте в зависимости от желаемых размеров елочки.

Елка для рабочего стола

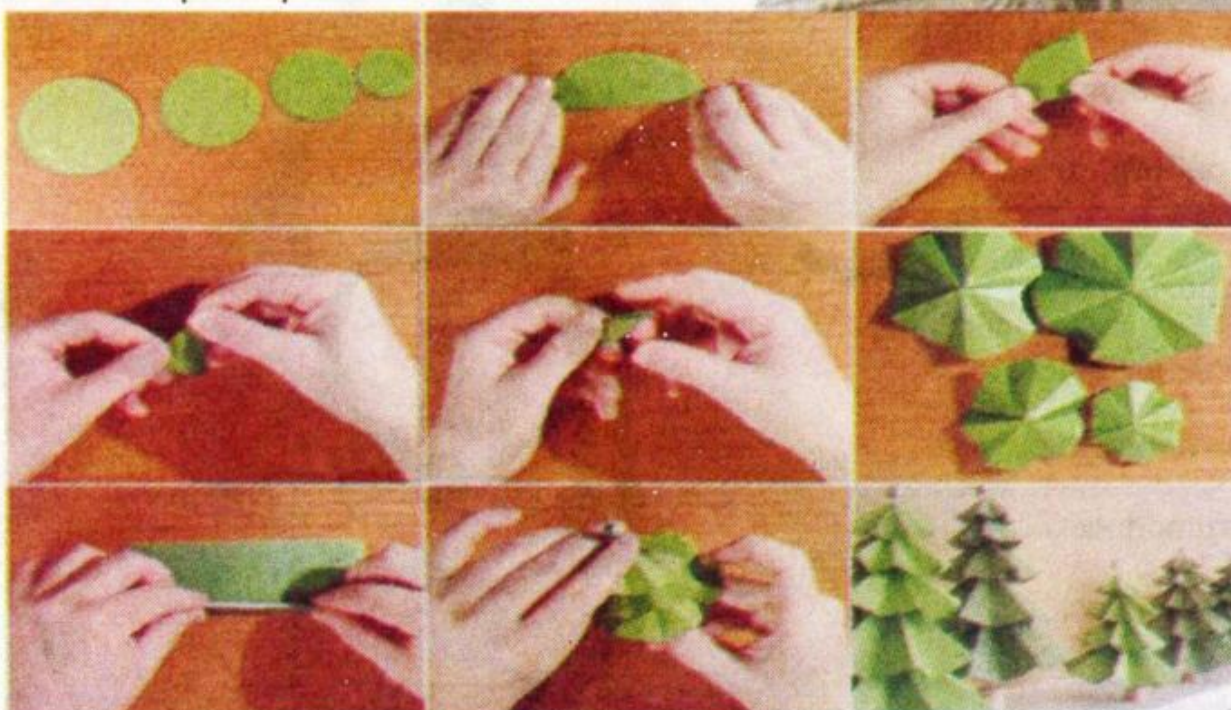

- Каждый круг складываем пополам, потом снова пополам и опять на половинки. По краям проводим ножницами, чтобы линии сгиба получились четкими.
- Расправляем кружочки – это ярусы будущей елки. В центре каждого вырезаем отверстие, совпадающее с диаметром карандаша (соломинки).
- Обклеиваем карандаш или соломинку для коктейля зеленой бумагой.
- Собираем елочку, нанизывая все ярусы на карандаш.
- Украшаем верхушку звездой или красивой бусиной. При желании можно украсить елочку блестками.

10

Пластилиновая елка

Для изготовления новогодней поделки елки нужно скатать зеленый пластилин в виде конуса, надеть его на карандаш, чтобы было легко поворачивать елку в руках, и ножницами надрезать конус, делая таким образом ветки для елки. После того как все ветки прорезаны, елку с карандаша нужно снять и установить на какую-нибудь подставку (крышку, круг вырезанный с картона...) и украсить шариками.

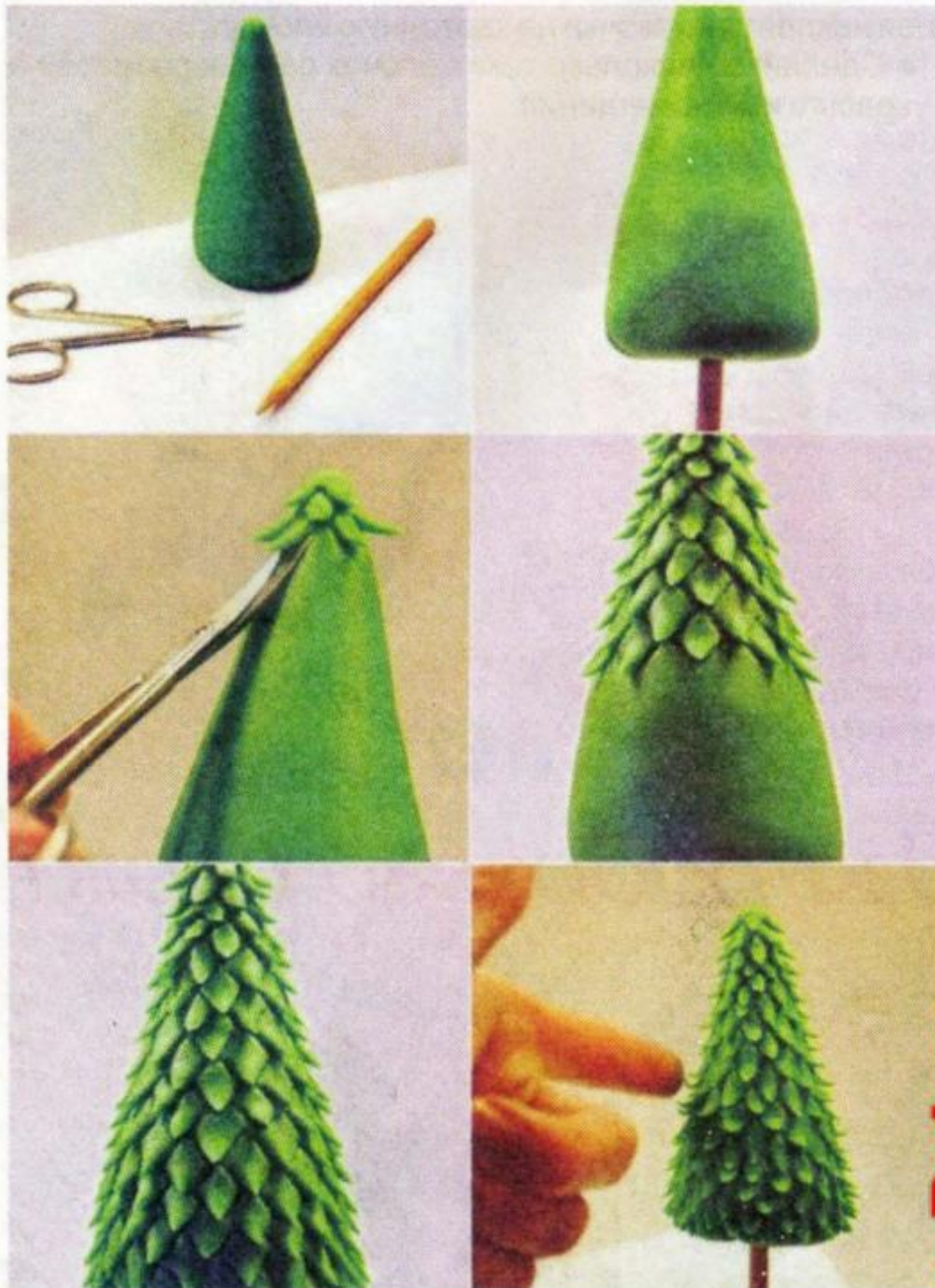

Снеговик из пластилина

Красивая поделка к Новому году — снеговик из пластилина. Используя сахар или соль, вы сможете придать красивую фактуру своей поделке

Нам потребуется:

- 1 пластилин, ткань, веточки, пуговицы, деревянная шпажка
- 2 ножницы, пластиковый нож для работы с пластилином

Процесс работы

- ① Из пластилина скатайте три шара разного размера.
- ② На лист бумаги насыпьте соль или сахар.
- ③ Покатайте пластилиновые шары по сахару, для придания фактуры.
- ④ Наденьте на деревянную шпажку готовые элементы, от большего к меньшему.
- ⑤ Из ленты, ткани или пластилина сделайте шарфик.
- ⑥ Конечности можно сделать из веточек.
- ⑦ Используйте пуговицы, чтобы сделать глаза и нос, или опять же воспользуйтесь пластилином.

Снеговик готов!

Лепим Деда Мороза



Scanned by Reina



Как сделать елку из макарон

Вам понадобится:

- 1 конус из картона или пенопласта
- 2 клей ПВА
- 3 макароны различных форм и размеров
- 4 краска-спрей, акриловая краска или гуашь
- 5 кисточка



Процесс работы

- Приготовьте конус и покрасьте его в желаемый цвет. Дождитесь, пока краска высохнет.
- Приготовьте макароны. Начните наносить на каждый кусочек клей и приклеивать кусочки к конусу. Дизайн елки создавайте так, как вам подсказывает воображение. Продолжайте, пока не покроете макаронами весь конус. Дождитесь, пока клей высохнет.
- Нанесите краску на макароны. Постарайтесь аккуратно красить все детали, чтобы не было пустых пятен. Желательно покрасить в два слоя. Если будете красить белой краской, то елочка станет похожа на фарфоровое изделие.



Елочка из ниток

Вам понадобится:

- 1 толстая пряжа
- 2 пряжа с ворсом
- 3 конус (из картона или пенопласта)
- 4 булавки
- 5 украшения



Процесс работы

- Сделайте бумажный конус или купите в специализированных магазинах конус из пенопласта.
- Возьмите у пряжи оба кончика и закрепите их концы булавками у основания конуса.
- Начните обматывать нити вокруг основания конуса, закрепляя булавками примерно каждые 5 см.
- Теперь начните двигаться к макушке конуса, аккуратно оборачивая обеими нитями будущую елку. На этом этапе не нужно крепить нить к конусу.
- Когда вы доберетесь до макушки, снова закрепите нити булавками, оборачивая нити несколько раз вокруг макушки.
- Обе пряжи теперь нужно спустить вниз, так же оборачивая конус вторым слоем.
- У основания конуса отрежьте нити и закрепите их.
- Можете оставить елку так или ее украсить. Попробуйте изготовить украшение для макушки елки. Согните проволоку в форме звезды и отрежьте лишнее. Покройте звездочку клеем и посыпьте на нее блестки. Приделайте к звезде тонкую проволоку. Прикрепите звезду к вашей елочке.



Scanned by Reina



12

Новогодняя ёлка из помпонов

Из чего только не изготавливают елки своими руками - из конфет, ткани, серпантина. Хотим поделиться с вами мастер-классом изготовления позитивной новогодней ёлочки из помпонов. Она может быть классического зеленого цвета, или будто заснеженная – белая, или любого другого цвета, который вам

придется по душе. Ведь Новый год - это праздник, в который возможно любое волшебство! Принцип изготовления у елок практически одинаков.

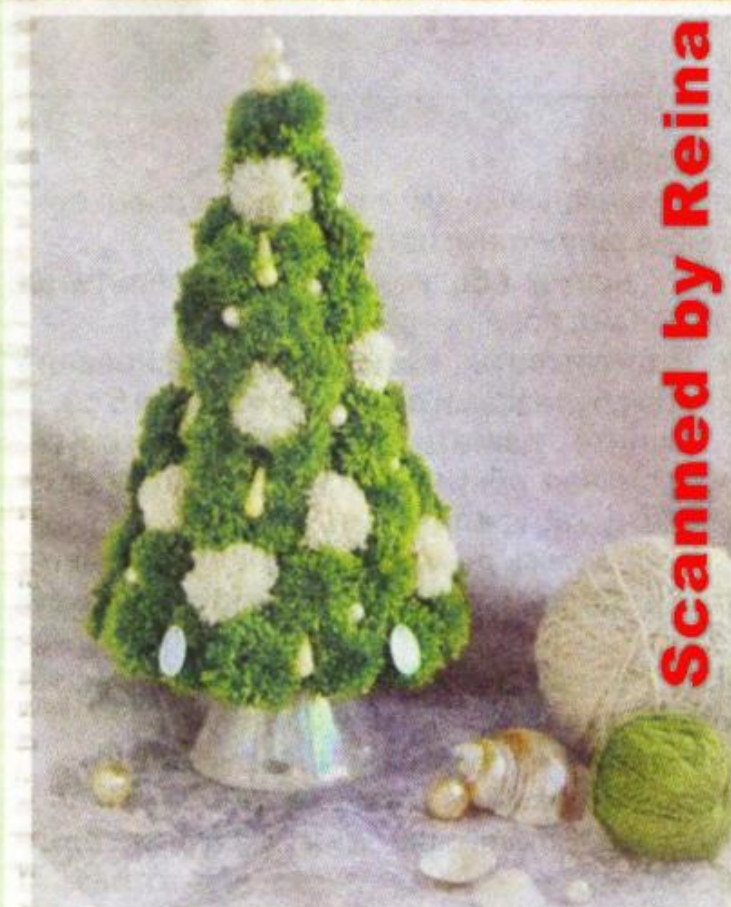

Scanned by Reina

Нам понадобится:

- помпоны диаметром 2,5-3см: 28 шт. зеленых 1 шт. красный;
- деревянные квадратные брусочки – 2 шт.,
- нитка бус из не крупного бисера;
- лента;
- универсальный прозрачный клей.

Ход работы

- Соедините клеем три помпона в кольцо и приклейте на них еще один. Это будет вершина нашего

новогоднего дерева.

- Соберите и склейте кольца из 5 и 7 шариков. Склейте кольцо из 9 помпонов и добавьте в его середину три помпона так, чтобы образовалась круглая деталь из 12 помпонов. Подождите несколько минут, чтобы клей схватился.

- Капните несколько капель на дно детали из 7 помпонов и поместите её на круг из 12 помпонов. Сделайте то же самое с кольцом из 5 помпонов.

- Добавьте вершину из 4 помпонов и дайте клею высохнуть, чтобы конструкция полностью схватилась.

- В это время возьмите два деревянных бруска и склейте их между собой. Украсьте их лентой.

- Зафиксируйте дерево из помпонов на деревянной подставке при помощи клея. Оберните гирлянду из бус вокруг дерева и закрепите её положением несколькими каплями клея.

- Наконец, прикрепите красный помпон на вершину дерева. Завяжите вокруг ёлочки ленту.

- Елка из помпонов готова! Просто и быстро! Такое очаровательное деревце можно смастерить даже с маленькими детьми.

Как быстро и просто сделать много помпонов

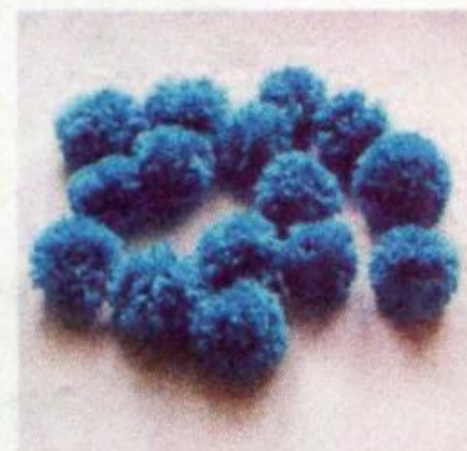

Ёлочка-домик



Основание из пеноплекса обклеиваем подарочной бумагой.

Вырезаем из картона полосу шириной 7 см и длиной 60 см. Обклеиваем гофрированной бумагой и складываем в треугольник.

Крепим к основанию на двухсторонний скотч.

Заполняем домик конфетами, с наружной стороны приклеиваем пакетики

чая.

Декорируем лентами, шарами и веточками сосны.

Чайная ёлочка



Хорошая идея чайного подарка на Новый год и Рождество. Сейчас модно дарить друзьям, родным и коллегам маленькие настольные ёлочки ручной работы. Некоторые из этих ёлочек после праздников с удовольствием съедаются и выпиваются (если они сделаны из конфет, печенья, чая и т.п.).

Для сооружения чайной ёлки понадобится: устойчивый картонный или пенопластовый конус, двусторонний скотч и чайные пакетики зеленого цвета. Пакетики фиксируются на конусе ровными рядами.

Оригинальные бирки в виде елочек для чайных пакетиков



14

Scanned by Reina

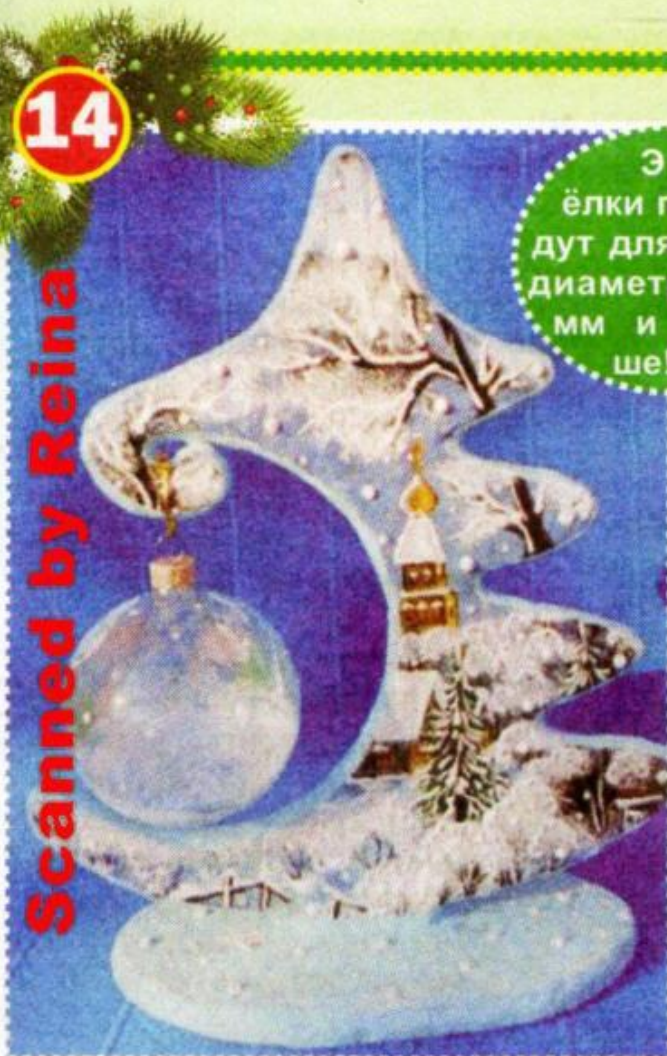

Эти ёлки подойдут для шаров диаметром 85 мм и меньше!

Ёлки-подвески для шаров

Нам понадобятся:

- толстый картон;
- салфетки синего и белого цвета;
- салфетка с зимним пейзажем;
- строительный клей ПВА;
- масса папье-маше;
- акриловые краски чёрного, тёмно-зелёного и золотого цвета;
- белая водоземulsionная краска;
- лак акриловый;
- шпатлёвка;
- белая присыпка;
- кусочек поролона;
- клеевой пистолет;
- тонкая и толстая кисточки для рисования.

Начальный этап работы

- Начинаем с шаблона! Рисуем шаблон на миллиметровой бумаге и переносим на обычную.
- Вырезаем детали из картона при помощи ножниц и канцелярского ножа.
- Если картон толстый, то детали делаем в двойном экземпляре! Если же картон тонкий, делаем 3-4 слоя, чтобы в процессе дальнейшей работы ёлки не деформировались!
- При помощи клеевого пистолета склеиваем наши детали!
- Теперь заделываем все боковые торцы массой папье-маше (можно взять измельчённую туалетную бумагу + клей ПВА). Можно это сделать и шпатлёвкой, но бывает, что шпатлёвка при высыхании трескается и со временем может осыпаться.
- Кисточкой наносим на картон клей ПВА, затем массу папье-маше, макаем пальцы в клей ПВА и сглаживаем бока убирая лишнюю массу.

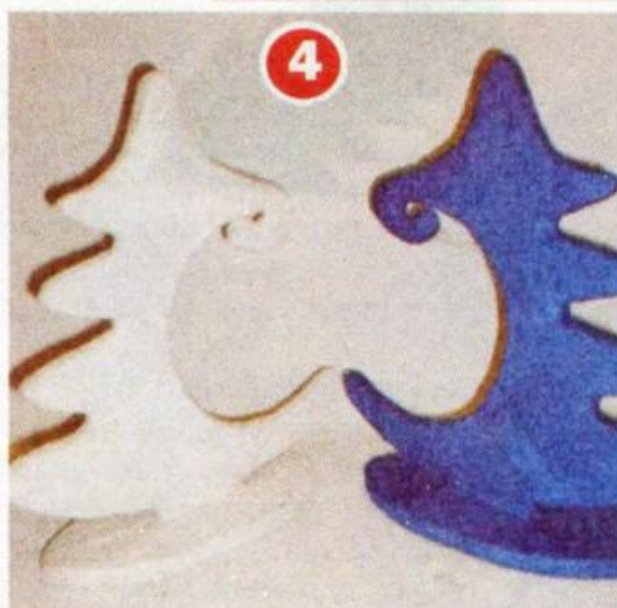
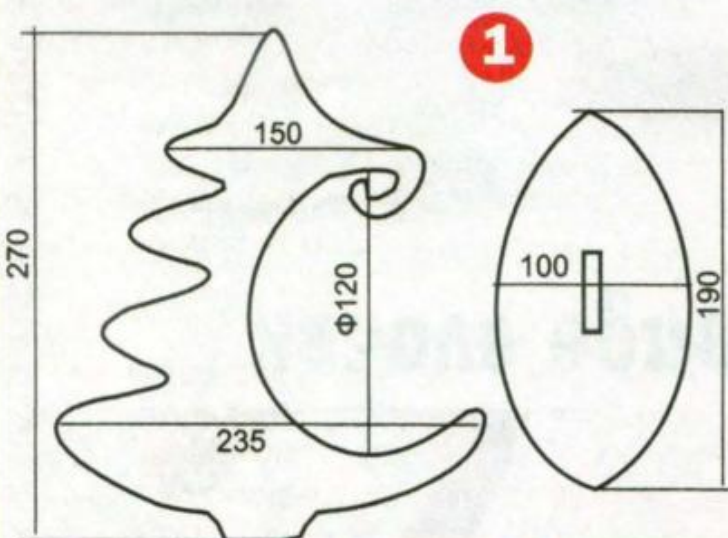

Обязательно укрепляем массой папье-маше крючок для шарика.

- Оставляем сохнуть на 1 день.

Обклеиваем салфетками

- Далее заготовки можно покрасить в нужный цвет, но лучше сделать по-другому...
- Синие и белые салфетки режем на кусочки, разводим

клей ПВА с водой в пропорции 1:1.

- Начинаем обклеивать ёлку при помощи кусочка поролона и клеевой смеси, накладывая салфетки одна на другую, чтобы не просвечивал картон (примерно 2-3 слоя). В труднодоступных местах помогаем себе кисточкой. Здесь главное не переусердствовать. Хорошо отжимайте поролон, чтобы по елке не бежала вода. Иначе картон может деформироваться. Данный процесс выравнивает поверхность и скроет все видимые погрешности. Обклеиваем со всех сторон и оставляем сохнуть еще на 1 день.

- Дальше для работы нам понадобятся широкая кисть, клей ПВА и салфетка с зимним пейзажем. Найти её труда особого не составит! Но если не найдёте, можно заменить любой другой...

- Берем верхний слой салфетки и прикладываем ее к нашей елке. Хорошо промазываем клеем ПВА. Руками обрываем лишнее и приклеиваем края!

- Подбираем и приклеиваем недостающие кусочки. С обратной стороны процесс повторяем и оставляем сохнуть на час. Благодаря разному цвету основания, получились зимние день и ночь! Пусть вас не смущает, что в верхней части елки и деревья "растут" в обратную сторону - позже это всё исправится!



Подрисовываем и покрываем лаком

После высыхания переходим к подрисовке! Нам понадобится тонкая кисточка, чёрная, тёмно-зелёная и золотая акриловые краски.

- Золотой краской дорисовываем купола, кресты и свет в окнах.
- Тёмно-зелёной ёлки.
- Чёрной краской рисуем деревья кусты и наводим контуры церкви и домов.

На данном этапе наносим на елки лак! Лак акриловый, панельный. Может быть и аэрозольный. Даём высохнуть!!!

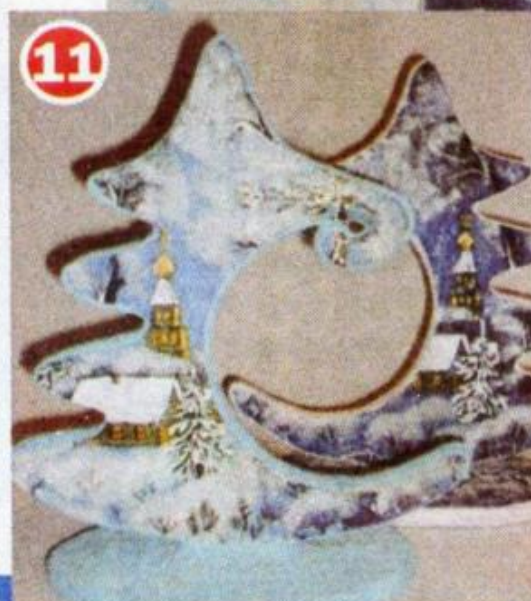

Переходим к финальному этапу работы!

Нам понадобятся: голубая и белая краски, толстая и тонкая кисти, старый диск, кусочек поролона и белая присыпка. Краску нужно наносить толстым слоем, а не размазывать. Наносим краской нужный фрагмент и сразу присыпаем присыпкой. Купить её можно в любом магазине, где продают товары для маникюра. После нанесения лишнюю присыпку необходимо убрать и продолжить рисовать дальше.

- Тонкой кисточкой рисуем блики на стволах деревьев и кустов. Не забываем присыпать!
- Наносим "снег" на крыши домов и церкви. А также на ёлки!

- Толстой кисточкой зарисовываем бока наших ёлок! Принцип работы такой же: нанесли краской фрагмент и сразу присыпали!

- Дальше нам понадобится диск и поролон! Капаем на диск немного краски...

- Складываем поролон пополам, макаем в краску, сначала растушевываем краску на диске и лишь потом наносим на елку! Тампуем кроны деревьев, кустов и основание, затем присыпаем присыпкой! На светлой ёлке деревья и кусты белые, основание - голубое!

- После высыхания берём обычную мягкую кисть и сметаем лишнюю присыпку!

Придаем объем

- Дальше оставшиеся элементы можно дорисовать просто белой краской, но мы добавим елке объём! Поэтому берем смесь шпатлёвки и белой водоземulsionной краски в пропорции 1:1 (как густая сметана), закладываем в кулек из целлофана. Наносим "снег" на ветки деревьев, крыши и окна домов и церкви, рисуем очертания кустов...

- Рисуем "снежинки"- крупные и мелкие точки. Все присыпаем!

- Даём высохнуть около часа и сметаем лишнюю присыпку.

- Вешаем шары и любимся готовыми работами!

16

Ёлка из шишек

Очень оригинальную елку своими руками можно сделать из сосновых шишек. Но мы не станем использовать шишки целиком, а воспользуемся только их чешуйками, чтобы елка получилась не слишком громоздкой.

1 Итак, для начала отделим от шишки её чешуйки. Сделать это можно острым ножом, кусачками или секатором.

2 Следующим этапом из плотной бумаги или картона мы сделаем конус, который и будет основанием нашей елки. Бумагу сворачиваем в конус, склеиваем сбоку и отрезаем лишнее у основания.

3 Затем берем в руки чешуйки и приклеиваем их по кругу, начиная с основания конуса. Можно каждый новый ряд приклеивать в шахматном порядке, можно друг над другом.

4 На макушку елки можете приклеить гвоздику (пряность).

5 После того как клей высохнет, можно приступать к окрашиванию нашей красавицы. Для этого можно взять краску-спрей или обычную акриловую краску.

Если выберете акриловую краску с эффектом "металлик" то ваша елка будет смотреться гораздо эффектнее.

6 Затем покрываем концы "веточек" клеем ПВА и посыпаем на них блестки.

Вот такая красота получается в результате этих незамысловатых действий. Точно по такому же принципу можно украшать конус цепочками и бусами, декоративными шнурами, лентами, тесьмой и т. д.

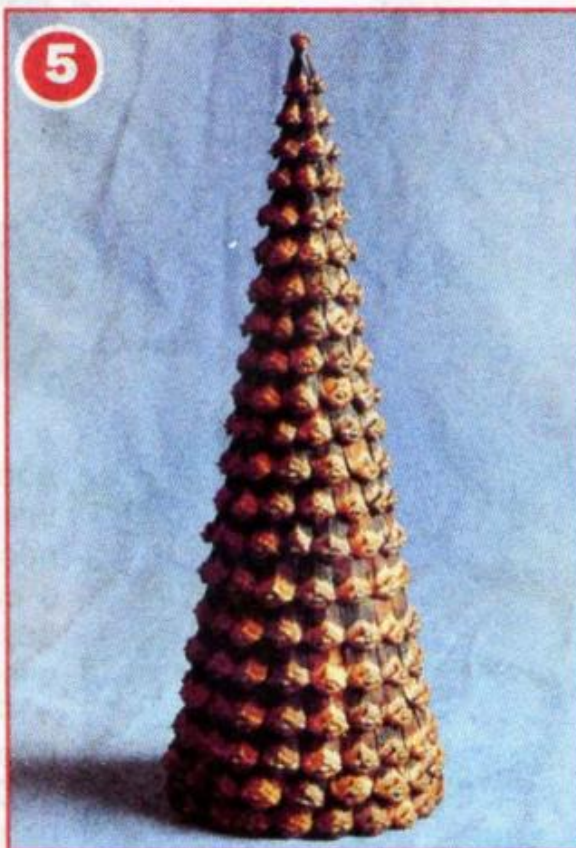

Scanned by Reina



Вязаная елочка, зеленая иголочка

Забавные ёлочки, очень весёлые и простые в исполнении.

Потребуется:

- пряжа (например «Пехорка Ажурная»)
- крючок
- проволока
- лента атласная (коричневая)
- немного наполнителя
- игла швейная

Описание работы

- Набрать цепочку длиной 75 см (зависит от размера желаемой ёлочки).

1-й ряд: СБН

- 2-й ряд: 5СБН, (5ВП, 4СБН по набранному, 1 СБН) повторить 10 раз. Затем вяжем, добавляя по 1 ВП через каждые 10 «веточек».

- Не забудьте оставить «хвостик» (протянуть 5-6 петель СБН). Если его не останется – ничего страшного.



- Затем закрепляем верхушку заготовки и обвиваем проволоку по спирали. Каждый виток закрепляем.
- Ствол обматываем атласной лентой. Можно попробовать шнур, бечевку или что-то другое. А оставленным хвостиком (если он остался) маскируем стык ленты и пряжи.
- У основания делаем петельку из проволоки.



- Осталось связать одежду для нашей ёлочки. Носочек можно вязать любыми способами. Например использовать описание различных пинеток. Также их можно сшить из флиса или фетра. Или свалить валеночек. Внутри закладываем синтепон или любой наполнитель и вставляем «ножку» нашей ёлочки. Шапку вяжем СБН по кругу, а затем стягиваем и делаем помпон. Шарф вяжем СБН.



Если у вас в запасе совсем нет времени, а нужно быстро придумать, из чего сделать поделки к Новому году или Рождеству для дома, в качестве милых сувениров или с ребенком в детский сад или школу, советуем обратить внимание на такой благородный, легкий и приятный в работе материал, как пушистая синельная проволока.

Из нее можно сделать как сложные фигурки животных, так и простые спиральные елочки или звездочки, согнутые по рисунку-шаблону.

Елочки лучше делать на конусе из картона, так вы сможете равномерно распределить увеличение спиралей.

Есть еще один вариант скрутить плоский круг из проволоки начиная от центра и наращивая обороты, затем потянуть за центр и расправить спиральку у вас как раз и получится елочка, которую можно украсить кусочками цветной проволоки или бусинами.



Scanned by Reina

18

Ёлка из мишуры в мешочке

Близятся новогодние праздники. А какой же Новый год без главного атрибута – праздничной ёлки? В данном мастер-классе представлена дизайнерская идея по созданию этой нарядной красавицы своими руками. Ёлочка получится оригинальной, роскошной, немного озорной. Но, самое главное, сделать ее самостоятельно совсем не сложно, тем более что материалы понадобятся очень простые и доступные. Это будет прекрасным подарком для близких и послужит замечательным украшением собственного интерьера.

Для работы понадобится:

- пенопласт
- новогодняя мишура
- новогодние украшения
- декоративные бусины и ленты
- двухсторонний скотч
- термопистолет
- акриловые краски
- проволока

Для основы ёлки потребуется пластиковая ёмкость, немного гипса, ветка с дерева средней толщины с заостренным концом, ткань для мешка, декоративный шнур.

Процесс работы

- Начинаем работу с подготовки ёмкости для будущего основания ёлки.

- Ёмкость наполовину заполняем гипсом, добавляем немного воды, смесь тщательно перемешиваем и разравниваем. По центру миски в гипс заглубляем предварительно очищенную и окрашенную ветку. В таком состоянии ёмкость оставляем до тех пор, пока гипс окончательно не затвердеет.

- В это время займемся подготовкой формы для будущей ёлки. Из куска пенопласта вырезаем конус. Его размер будет соответствовать размеру ёлки. Резку лучше проводить хорошо разогретым или очень острым ножом. Следите, чтобы вершина конуса находилась точно над центром основания, иначе ёлка получится несимметричной.

- Далее боковые стороны конуса оборачиваем лентой двухстороннего скотча по всей высоте, защитную плёнку снимаем. В вершину вставляем кусок тонкой проволоки.

- Основание конуса декорируем бумагой в тон будущей ёлки.

- Затем конус по всей высоте обматываем новогодней мишурой, начиная сверху. При этом не забудьте оставить свободным небольшой хвостик «дождика». Из этого хвостика мы формируем веселую, озорную макушку, обмотав мишурой проволоку по всей длине и закрепив ее конец термоклеем. Проволоку изгибаем дугой.

- Верхушка ёлки украшается подвеской. Для ее изготовления понадобится широкая атласная лента, нитки и гирлянда с

новогодними игрушками.

- Отделяем от гирлянды отдельные звенья (в данном случае колокольчики, но это могут быть и шарики, и сапожки). В каждом элементе горячей проволокой делаем небольшую дырочку для крепления, продеваем в отверстия нити. Из атласной ленты вяжем красивый бант. Затем все элементы подвески собираем вместе, приклеивая нити к банту с изнаночной стороны термопистолетом. Подвеску крепим к ёлочной верхушке.

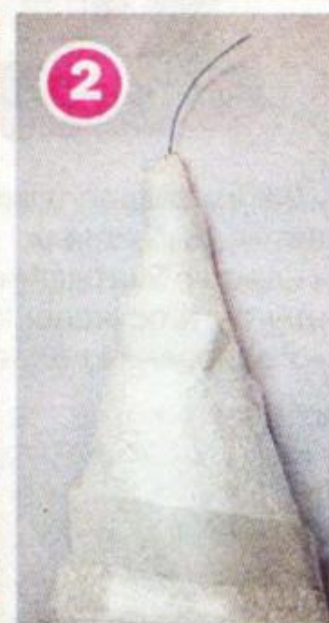

Scanned by Reina

Декорируем основание елки

• На следующем этапе приступаем к декорированию основания для ёлки. Для этого надо сшить мешок. Из красивой ткани (подойдет тафта, бархат, атлас) вырезаем 2 детали в виде прямоугольника такого размера, чтобы в дальнейшем в мешке могла поместиться ваша ёмкость с гипсом. Детали с трех сторон аккуратно сшиваем нитками (шов – «вперед-назад иголку»).

• Верхнюю часть мешка загибаем и, подвернув внутрь край, подшиваем. Чтобы шов получился ровным, лучше предварительно сделать наметку.

• Далее мешок выворачиваем швами внутрь, ткань проглаживаем. Мешок готов.

• Ёмкость с гипсом в целом будет не видна в композиции, однако её внутренняя часть может просматриваться. Поэтому верхний край посуды необходимо декорировать (например, обернуть фольгой, полисилком, оклеить бумагой и т.д.) Сверху гипса укладываем любой наполнитель (на фото использованы волокна сизаля, но можно просто нарезать упаковочную бумагу или применить конфетти).

• Ёмкость ставим внутрь мешка. Для придания мешку более естественной пухленькой формы свободное пространство внутри можно также заполнить каким-либо материалом (сизаль, вата, синтепон). Верхнюю часть ткани собираем на нитку, стянув ее таким образом, чтобы отверстие в мешке совпадало по размеру с величиной миски. Далее с помощью термоклейки ткань по линии сборки с внутренней стороны приклеиваем к ободку миски. Таким образом, исключается выпадение емкости из мешка, а также не будет видно его дополнительное наполнение.

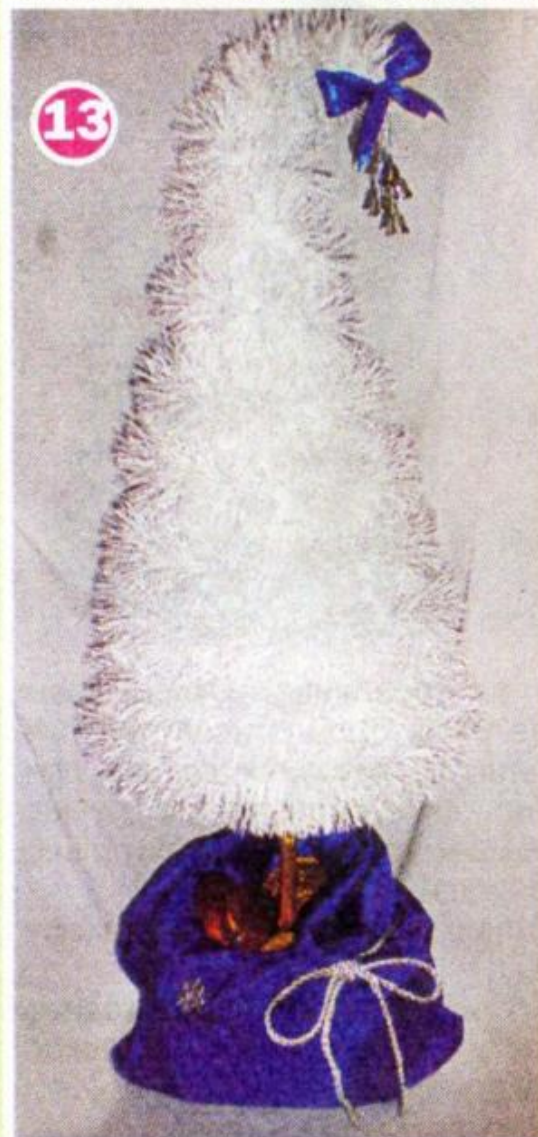

• С внешней стороны по линии сборки приклеиваем декоративный шнур, шнур завязываем в бантик. Дополнительно мешок можно украсить снежинками, бусинами или другими имеющимися аксессуарами. Внутри насыпьте конфет, шоколада в виде монеток, можно положить подарки и сюрпризы.

Соединяем елку с основанием

• Теперь пришло время соединить ёлку с основанием. Для этого просто нанизываем пенопластовую форму на острие ветки. Лучше при этом конец ветки предварительно смазать термоклеем. Это придаст дополнительную прочность креплению.

• Ну и в финале отбираем для ёлочки украшения в тон уже имеющимся деталям: бусы, гирлянды, шары, ленты.

• Шары с помощью термоклейки можно украсить бантами.

• Все аксессуары равномерно распределяем по поверхности елки и фиксируем клеем.

Всё. Наша красавица готова!



20

Scanned by Reina

Подвеска из фетра в виде елки

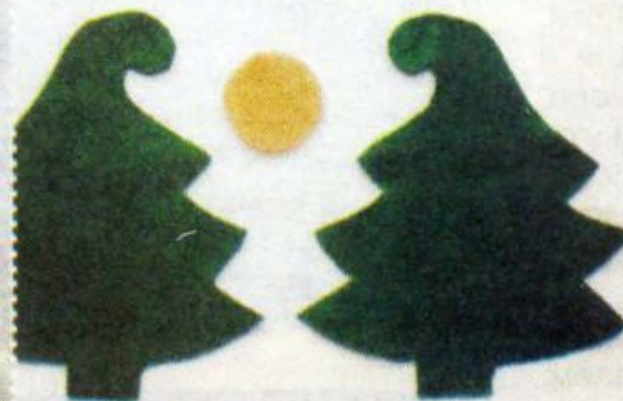

Нам понадобятся:

- 1 фетр зеленого и бежевого цвета
- 2 золотые бусины, бисер и пайетки
- 3 синтепон
- 4 подходящие по цвету нитки мулине
- 5 декоративная лента
- 6 бумага для выкройки, ножницы, игла
- 7 клей

Процесс работы

1 Сначала из бумаги вырежем выкройку. Затем перенесем выкройку на фетр и вырежем две детали самой елки и одну деталь круга.

2 Далее будем обшивать детали елки, сложенные вместе, петельным швом. Для придания красоты нашей елке при обшивании

используем бусины.

3 Шьем, не забывая оставить место для набивки. После набивки обшиваем до конца и приклеиваем круг.

4 Как только клей подсохнет, пришиваем круг, украшая его пайетками. Этот круг будет лицом нашей елочки, поэтому вышиваем на нем глазки и рот.

5 С тыльной стороны пришиваем ленточку, а с лицевой нашиваем бусины.

Елочка готова радовать вас и украшать ваше жилище!

Елка из фетра с волнистыми краями

Нам понадобятся

- 1 поролоновый или картонный конус
- 2 фетр двух цветов
- 3 текстильные иголки (в случае поролоновой основы) либо иголка с ниткой и клей (в случае картонного основания елки)
- 4 маркер
- 5 картон

Процесс работы

1 Рисуем на картоне круг с волнистыми краями. Затем вырезаем шаблон, прикладываем к фетру, обводим по контуру и вырезаем кружки. Количество кружков зависит от высоты изделия.

2 После того как будет готово некоторое количество кружков, приступаем к их креплению. Складываем каждый кружок в четыре раза. Если основа поделки поролоновая, то прикрепляем кружки к основе при помощи булабочек, если же картонная, то лучше приклеить их универсальным клеем, предварительно закрепив каждый кружок ниткой.

3 Остальную часть поделки доделываем по такому же принципу. В итоге у вас получится красивое новогоднее дерево, дарящее красоту и оригинальный декор вашему дому. Украсьте вашу елочку по своему вкусу и любуйтесь своей поделкой каждый праздничный день.

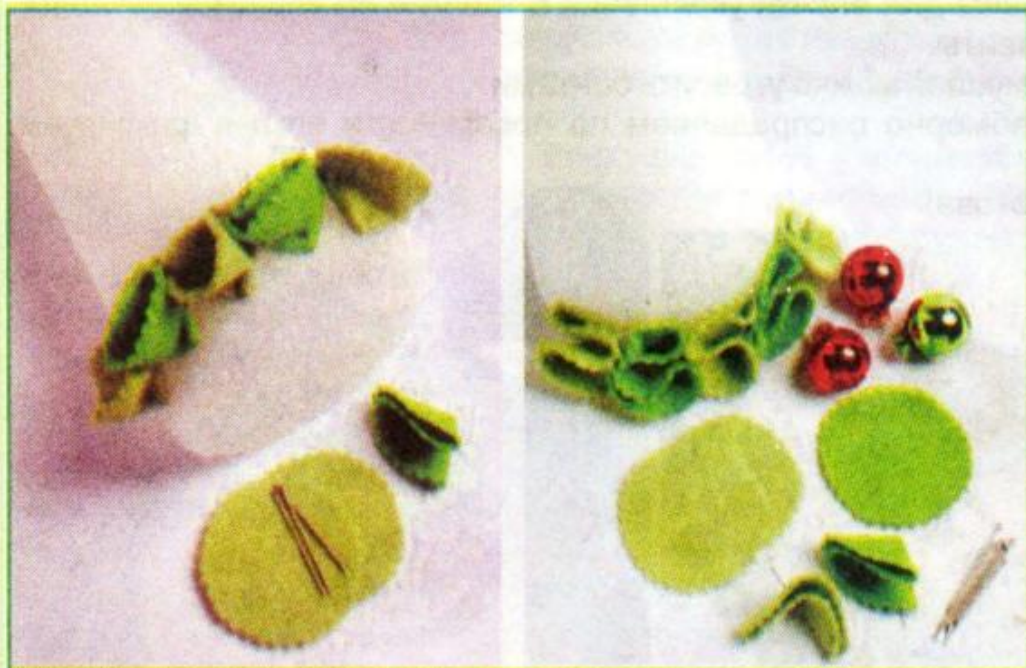

Кофейная красота

Из довольно необычного материала – кофейных зерен, которые наверняка найдутся в доме каждого человека, который любит побаловать себя по утрам чашечкой восхитительного кофе, можно смастерить ароматную елочку.

Для ее изготовления вам понадобится лист картона – скрутите из него конус и зафиксируйте его при помощи клея.

Для того чтобы картонный конус был более плотным, его необходимо набить газетами или заполнить монтажной пеной. Установите елочный каркас на подставку и обмотайте его коричневыми нитками (на них зерна будут держаться намного лучше, чем на картоне).

Теперь пришло время оклеивания конуса зернышками кофе при помощи клея ПВА. Если вы хотите, чтобы елочка смотрелась более оригинально, то можете чередовать зернышки с горошинами перца или украсить потом золотыми бусинами.



Ёлка со стрижкой

Вам никогда не казалось, что ершик для бутылок — это готовая елка? Нужно лишь провести соответствующую стрижку, избавиться от длинной ручки и зафиксировать елочку на основании (для этой цели рекомендуем детали детского конструктора). При необходимости ее можно покрасить краской из баллончика. И тут вашей фантазии ничто не сможет помешать – золотая, серебряная, белая, оранжевая!

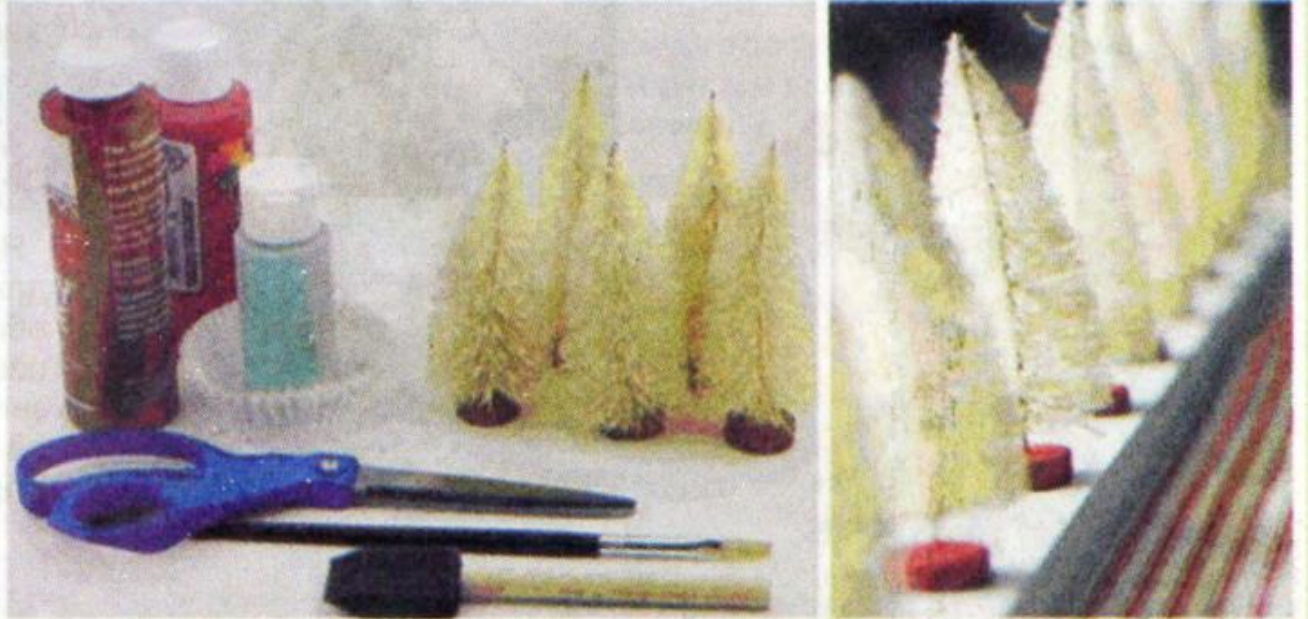

Ёлка-штатив

Чтобы новогодний антураж радовал дольше, можно создать «альтернативную» елку. Так называют любые конусовидные конструкции и декоры, выполняющие роль елки. Например, можно нарядить в качестве елки штатив для фотоаппарата или стремянку. Любые предметы, чья форма будет напоминать конус или треугольник. Просто обвейте их мишурой и гирляндами, повесьте новогодние игрушки. Такие необычные технологические решения сейчас на последнем пике дизайнерской моды!



Scanned by Reina

22

Ёлка из вешалок



Для того чтобы за пять минут соорудить ёлку из вешалок, нам понадобятся тесьма, проволока, ножницы, игрушки, а главное три обычные вешалки. Соединяем вешалки при помощи проволоки украшаем их кружевом лентами и игрушками и закрепляем на люстре или дверце шкафа.



Scanned by Reina



Химическая ёлка

Ёлка химиков выглядит как подставка для множества круглых пробирок, закрепленных в форме елки. Металлическая подставка закамуфлирована зеленым дождиком. В пробирки залиты разноцветные химикаты. Конечно же, вместо химикатов может быть обычная гуашь.

Ёлка из пуговиц

Яркую и необычную ёлку можно сделать даже из такого обыденного предмета, как обычные пуговицы. Для этого нужно всего-навсего обклеить основу-конус плотной зелёной тканью (лучше фетром) и украсить её пуговицами разных цветов и размеров. Крепим их декоративными булавками плотно друг к другу, украшаем верхушку бусиной, и пуговичная ёлка готова.



Ёлка в виде свадебного платья

Эту ёлку сделать сложнее. Вам нужен манекен, наряженный в красивое платье.

В нижней его части вы дополняете его еловыми ветками и сверху посыпаете снежной декорацией.

Ёлка из пива

Для весёлой компании подойдёт ёлка из пива. Сделать её очень легко, главное приготовить достаточно пива.

Нам понадобится:

- газеты;
- сено (в зоомагазине можно купить дешевое сено для кроликов или нарвать сухую траву в парке);
- сушеные дольки лимона или апельсина;
- разные кружева и ленточки;
- цветные декоративные ягоды, или фрукты, или цветы (на ваше усмотрение);
- ножницы;
- клей «Момент» (или клеевой пистолет);
- леска (или бесцветная нитка, можно использовать разноцветные нитки).

Елочка из сена

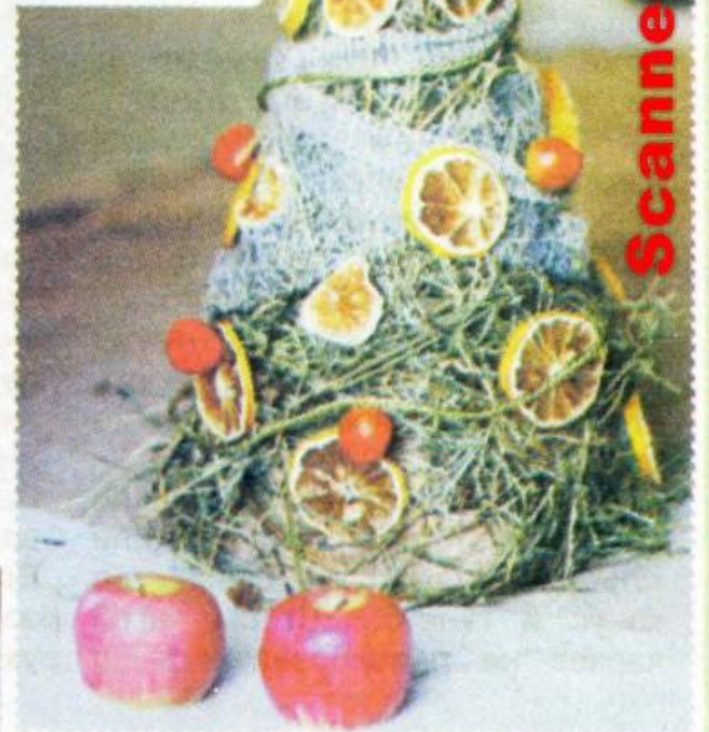

В гармонии с природой попробуем сделать праздничную новогоднюю елочку с настроением, используя, по возможности, природные материалы.

**Ход работы**

- Сверните газету конусом, закрепите ее клеем. Обрежьте ненужные концы ножницами.
- Внутри конуса вложите скомканные куски газеты, также промажьте их клеем для фиксации. У вас получится достаточно твердый конус для дальнейшей работы.
- Конус промажьте клеем. На клей постепенно наложите сено. Зафиксируйте нашу пирамиду леской.
- Возьмите часть ленточек и кружев и обмотайте елочку в разных направлениях. В этом вам поможет клей «Момент».



- Следующий слой это сухие лимоны. Фиксируйте их клеем.
- Затем в ход пустите разноцветные ягоды.
- Последний штрих красивая ленточка. А для декора добавьте яблочки.



23

Scanned by Reina

24

Нам понадобится:

- 1 картон
- 2 клей
- 3 белая краска
- 4 перья
- 5 бусины

Процесс работы

Купить перья сегодня можно в магазине фурнитуры. Вы можете выбрать любой цвет, тогда елочка ваша будет белой, зеленой или даже розовой. Все зависит от вашего настроения и фантазии.

1 Прежде чем приступить к изготовлению ёлки, переберите перья и отсортируйте их по длине. Если все перья будут одной длины, тоже ничего страшного.

2 На каждое перо вам нужно будет приклеить бусинку. Сделать это можно при помощи клеевого пистолета.

3 Отдельно делается каркас елки. Для этого лист картона или плотной бумаги нужно свернуть в конус и склеить. Чтобы такой каркас не переворачивался, в

**Ёлка из перьев**

нижней части с внутренней стороны можете приклеить полоску бумаги или ткани.

4 Основа для елки должна хорошо просохнуть. Будьте внимательны, если перья будут белыми, то нужно покрасить конус белой краской, чтобы поверхность была однородной.

5 Когда основание готово, приступите к приклеиванию к нему перьев. Начинайте приклеивать перья снизу по кругу до самого верха. Перья приклеиваются за стержень, чтобы пушистая часть создавала объем.

Ёлка из перьев готова. Вы можете сделать несколько елочек разного размера и цвета, и у вас получится оригинальная композиция своими руками на зимнюю тематику.

Красивая новогодняя елка из пенопласта

Такая елочка прекрасно подойдет как для маленьких, так и для больших комнат, ведь вы сами сможете выбрать необходимую вам высоту.

Нам понадобится:

- 1 пенопласт (2 листа, примерно 40 на 52 см каждый)
- 2 шаблон елки
- 3 маркер или карандаш
- 4 канцелярский нож и пара запасных лезвий

- 5 картон или другая поверхность, на которой вы сможете мастерить
- 6 декоративные шарики, бусины для украшения
- 7 шарики из пенопласта для декора

Процесс работы

Для начала нарисуйте шаблон елки и прикрепите его к пенопласту кусочками скотча или изоляционной ленты. Затем с помощью канцелярского ножа вырежьте две заготовки елки из пенопласта. В процессе вырезания лезвие ножа может притупиться. Тогда его следует сменить, иначе оно будет попросту рвать пенопласт, а не резать его. Если пенопласт плохо прорезается, то его можно надрезать с одной, затем с другой стороны.

Чтобы собрать две половинки заготовки в красивую ёлочку, нужно взять первую заготовку и начертить посередине от верхушки к середине две линии на расстоянии 2 см. На второй заготовке начертить точно такие же линии, только от низа к серединке.

Не забудьте отметить маркером или карандашом горизонтальную линию посередине шаблонов, по которой вы будете ориентироваться, вырезая полоску. Эта линия должна располагаться в одной точке на обеих деталях. С помощью канцелярского ножа необходимо вырезать пенопластовую серединку внутри намеченных линий и скрепить две детали между собой, надев одну на другую.

Осталось придать елочке праздничный вид и красиво украсить!



Scanned by Reina

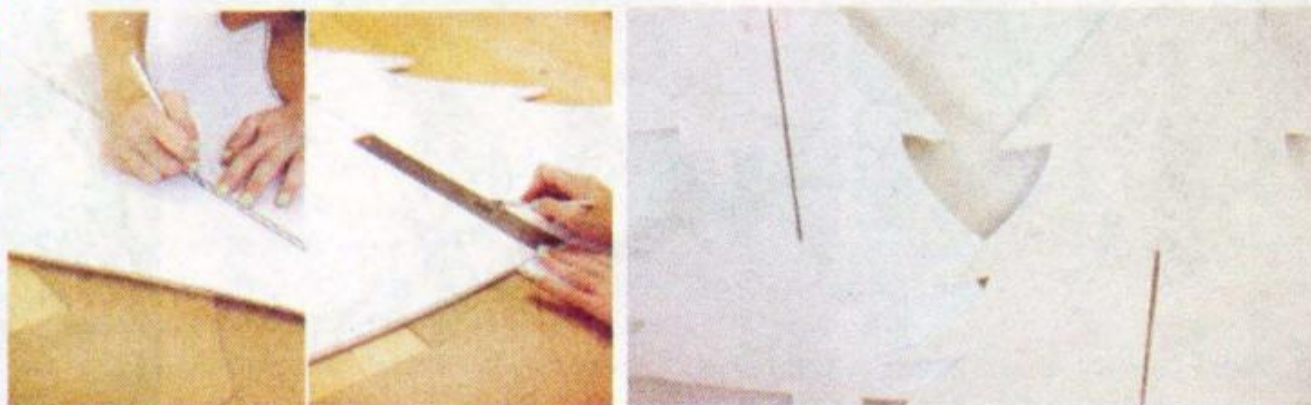

Как украсить класс к Новому году?

Scanned by Reina



Дети всех возрастов с нетерпением ждут новогодних праздников – волшебной поры, хрустящего снега, подарков, сюрпризов и зимних каникул. Достаточно важно создать праздничное настроение и в классе. Так вы создадите у деток предвкушение волшебного праздника и поможете им развиваться творчески, ведь украшения для кабинета можно дружно делать всем классом.

Снеговик

в школьном классе

Если вы устраиваете школьные соревнования на самый лучший новогодний класс, то бесспорную победу вы можете одержать благодаря красивому снеговiku из пластиковых стаканчиков. Все, что вам нужно, это купить на оптовой базе одноразовые стаканчики и вооружиться степлером. В итоге вы получите красавца, которого можно установить рядом с елочкой или около школьной доски. Также можно сделать снеговика, который легко прикрепится на дверь или школьную доску.



Новогодняя елка в классе

Сразу нужно отметить, что не стоит в классе устанавливать живую елку, так как она осыпается и создает много мусора. Также не стоит украшать искусственную новогоднюю красавицу стеклянными елочными игрушками, так как они могут легко разбиться и причинить вред здоровью детей. Лучше установить искусственную елочку небольшого размера и украсить ее детскими поделками. Также можно установить маленькую елочку на стол учителя. Разумеется, ее можно купить, но лучше всего предложить детям сделать ее на уроке труда. И у кого получится самая красивая, та и будет украшать учительский стол.

Если место в классе не позволяет установить елку, то вы можете сделать ее из бумаги или гирлянд и прикрепить на школьную доску, дверь или стену.



Украшаем окна

По традиции, не забудьте украсить окна в классе. Украшением могут служить привычные снежинки из салфеток, белоснежные узоры из зубной пасты, наклеенные трафареты или интересные композиции.

Также не стоит забывать об украшении подоконника. На него можно установить небольшую елочку, искусственные подарочки или застелить хлопьями ваты и мишурой.

Если по каким-то причинам вам не разрешают обклеивать и разрисовывать окна, то можно развесить красивые гирлянды.



Немного о безопасности

Украшая школу, не следует забывать о самом важном: о детской безопасности. Ведь главное – это не как украсить класс, а как не навредить детям. Если вы используете краски, то не стоит увлекаться больше, чем использованием обычной гуаши. Витражные краски должны быть проверенной фирмы, без лишних запахов. Каждая прикрепленная бусинка, как и декор из пленки, должна хорошо держаться, чтобы младшие школьники не поскользнулись на всем этом. Вешать новогодние украшения для школы, особенно на высокие стены и потолки, должны взрослые или дети под присмотром, ведь любое неловкое движение может привести к травме.

26

Открытки для Нового года

Новый год Собаки важно встретить правильно для того, чтобы не спугнуть счастье. И помимо основных приготовлений не забудьте своих родных и знакомых поздравить открытками с теплыми пожеланиями. Однако не спешите покупать подобные изделия. Оказывается, сегодня принято дарить открытки, которые были созданы своими руками. Действительно, открытка на Новый 2018 год, которая была создана собственноручно, подарит больше эмоций человеку. Поэтому мы решили предложить вам несколько вариантов открыток, которые вы сможете смастерить самостоятельно.

Открытка из цветной пряжи



Scanned by Reina

- Для работы понадобится:**
- три листа плотной бумаги или три листа картона
 - клей ПВА и ножницы
 - двусторонний скотч
 - пряжа различных цветов
 - линейка и цветные ручки

Ход работы:

- Лист картона сгибаем пополам.
- Из бумаги вырезаем прямоугольник, наклеиваем его приблизительно кверху открытки.
- Из третьего листа вырезаем треугольник. Его вы должны обмотать разноцветной пряжей. Нити закрепляем скотчем на тыльной стороне треугольника.
- Теперь возьмите разноцветные бусинки и нарядите елочку данными изделиями. Приклейте готовую елочку на открытку.
- Не забудьте украсить поделку нарядной лентой.
- На последнем этапе составляем поздравление и записываем его на открытку.



Открытка с геометрической елочкой

Симпатичную открытку с елочкой очень просто сделать. Для этого возьмите картон с одной стороны зеленого цвета а с другой стороны белого цвета, линейку и карандаш, а также канцелярский нож.

Ход работы:

- Складываем картон пополам, зеленый цвет должен быть внутри.
- Теперь простым карандашом при помощи линейки чертим ровный треугольник. Внутри этот треугольник делим на маленькие треугольнички. Причем все треугольнички должны иметь одинаковый размер.
- Далее, при помощи канцелярского ножа вы вырезаете треугольнички. При этом основу трогать не стоит.
- После чего отгибаем треугольнички вниз с внешней стороны открытки.
- Вот и все, ваша открытка для поздравления готова.

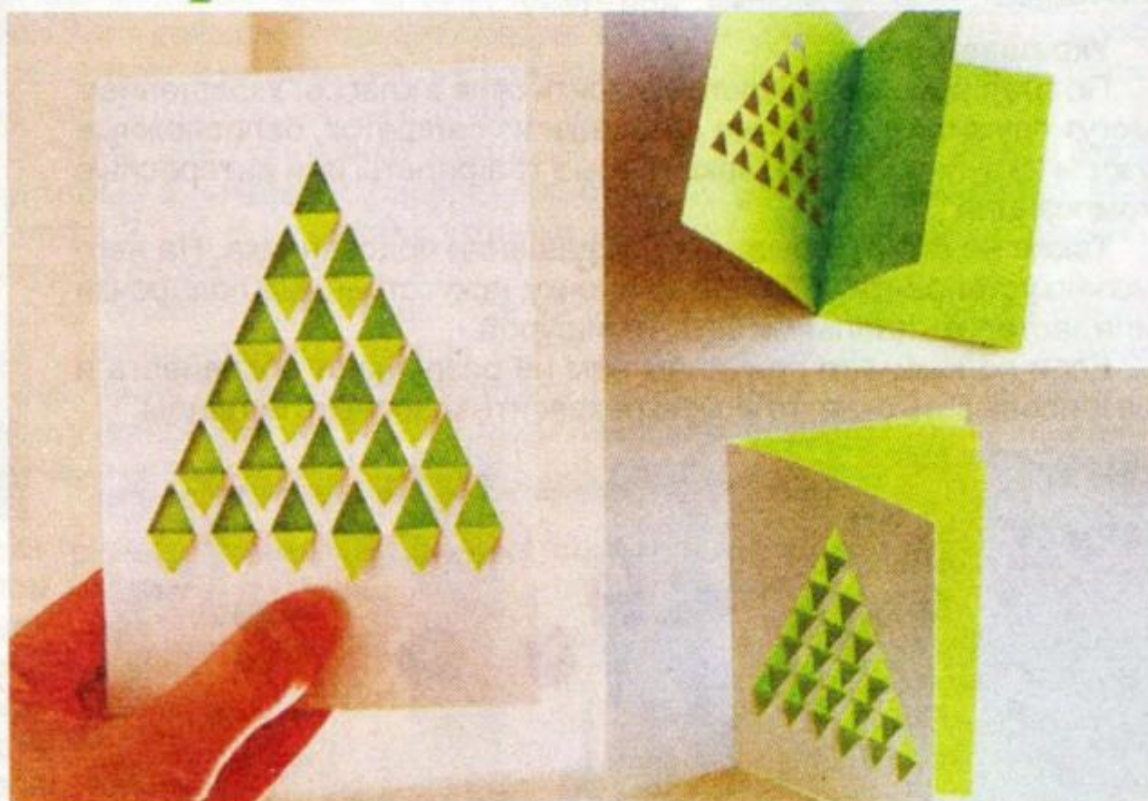

Теперь вы знаете о том, как делать разнообразные новогодние открытки. Надеемся на то, что это занятие подарит вам позитивное настроение. Поэтому создавайте своими руками что-то оригинальное и очень красивое!

Упаковка для новогодних подарков

27



Для изготовления подарочной коробки для новогодних подарков вам потребуется:

- цветной гофрированный картон (желательно зеленого цвета, так как данная коробочка будет символизировать собой основной атрибут Нового года зеленую елку)
- ленты
- украшения
- подручный материал: напишущая шариковая ручка (или линейка) клей (или двусторонний скотч)

Ход работы

- Для начала делаем шаблон на обычной бумаге используя предложенную схему.
- Используя тонкий тупой предмет (например, напишущую шариковую ручку) и линейку, продавливаем по пунктирным линиям, отмеченным на схеме. Это нужно для того, чтобы сгибы у коробки получились ровными и аккуратными.

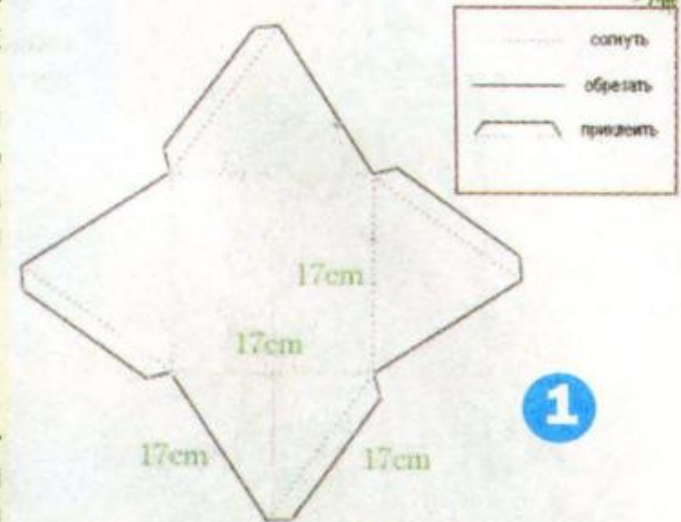

1



2

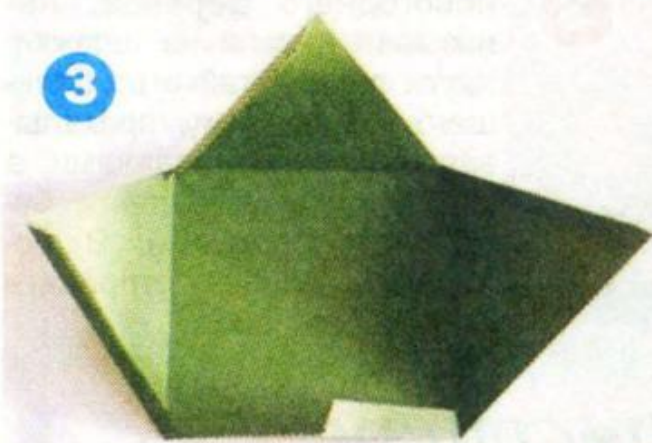

3



4

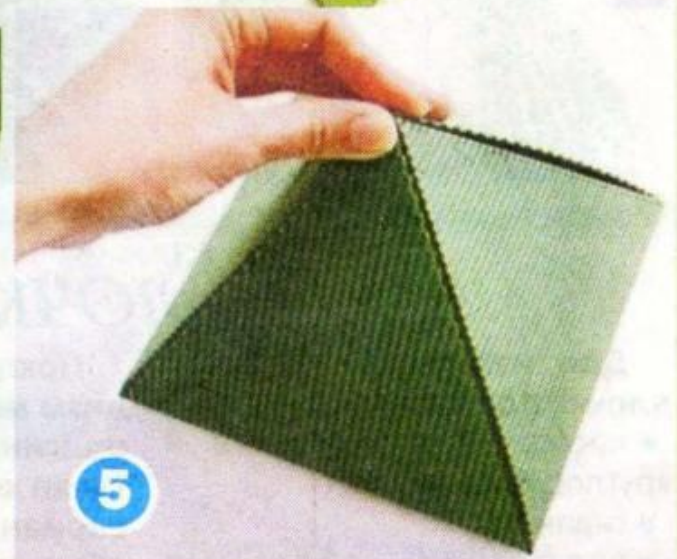

5

- По продавленным линиям аккуратно сгибаем вырезанный шаблон коробки.

- Ставим в середину коробки новогодний подарок и по одному начинаем собирать края коробочки.

- Склеиваем края коробки с помощью клея или двустороннего скотча. Обратите внимание на то, что оставленные припуски должны быть все внутри!

- Можно коробку оставить незаклеенной, просто завязать ее с помощью красивой ленты.

- Совместив все четыре края коробки вверху в центре, приступаем к завязыванию банта.

- Декорировать коробку можно любыми украшениями золотого, серебристого, красного цвета. Можно добавить снежинки или маленькие новогодние игрушки, например елочные шары.



6



7

Scanned by Reina

28

Новогодняя елочка из бумаги

Из принтованной бумаги, которая часто используется в скрапбукинге, можно сделать очень оригинальную елочку. Такая поделка больше пойдет для украшения детской комнаты или рабочего стола в офисе.

Материалы

- листы принтованной бумаги;
- деревянные шпажки;
- клей;
- кисточка;
- тонкая проволока;
- ножницы.

Ход работы

- Имеющийся у вас лист цветной бумаги сложите гармошкой. Края обрежьте, как показано на фото.
- Из двух таких заготовок, одинаковых по длине, сформируйте круг. Для этого полоски сложите пополам и склейте половинками, вначале закладывая их внутрь, а затем и получившиеся полукруги между собой. Для надежности серединку круга можете скрепить тонкой проволокой.
- Сделайте такие же круги из бумаги с другими принтами, но диаметр их делайте разным. Для этого длина исходных полосок также должна отличаться.
- Из полосок бумаги изготовьте перемычки для елочки. Сверните их в небольшие трубочки.



- Соберите всю конструкцию новогоднего деревца, нанизывая детали на шпажки. Круги располагайте от большего к меньшему, прокалывая их самими шпажками, а между ними вставляйте бумажные перемычки. В основание елочки отправьте самый большой круг.

Елочка в стиле минимализм

Для изготовления такой елочки подготовьте:

- проволоку с кусачками и круглогубцами;
- гирлянду;
- скотч или кабельные стяжки;
- резинку;
- скотч.

Поклонники стиля хай-тек и минимализм могут сделать свою елочку очень оригинальной. По большому счету, такая елочка может быть не только в варианте мини, но и большой, как обычная.

Ход работы

- Для начала вам нужно будет сделать из проволоки круги разного диаметра. Скрепить их в нужную форму помогут вам крючки на конце. Их вы также можете сделать при помощи круглогубцев. Вертикальные части проволоки закрепите к кругам. Сделать это вы можете, просто обернув их вокруг кольца, либо при помощи кабельных стяжек. Концы проволоки в верхней части конуса свяжите вместе при помощи резинки.

- Обмотайте конструкцию гирляндой, начиная сверху. Провод с вилкой должен оказаться внизу. Витки гирлянды для надежности можете закрепить скотчем или кабельными стяжками. Концы последнего для более аккуратного вида обрежьте.

- Если елка вам нужна будет большая, для прочности конструкции вы можете вставить один конус из проволоки в другой. Минималистичная елка готова!

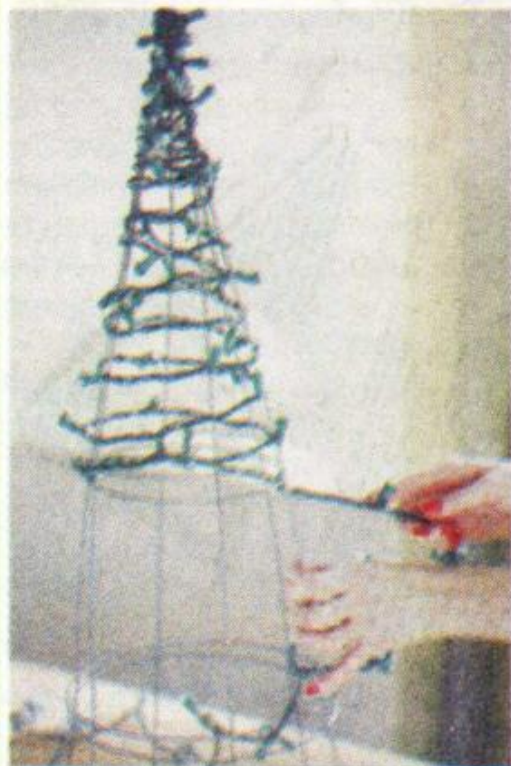

Scanned by Reina

Елка из обрывков журнальных страниц

Вам понадобится:

- 1 ненужный журнал или книга с яркими рисунками
- 2 картон или плотный лист бумаги
- 3 клеевой пистолет или клей ПВА
- 4 форменный дырокол, по желанию
- 5 карандаш или ручка

Процесс работы

- 1 Сделайте из плотного листа бумаги конус и закрепите его клеем.
- 2 Приготовьте страницы из журнала с яркими картинками и вырежьте из них много кружочков одинакового диаметра. Если есть форменный дырокол (форма цветочка или большого круга), будет проще.
- 3 Вырезанными кружочками оберните карандаш, чтобы они немного скрутились.
- 4 Начиная с нижней части конуса, приклейте согнутые кружочки. Делайте аккуратные ряды. Кружочки должны быть плотно приклеены друг к другу, чтобы не было видно картона.
- 5 Из одного кружочка сделайте маленький конус и приклейте его к макушке картонного конуса. Елка готова!



Scanned by Reina

29

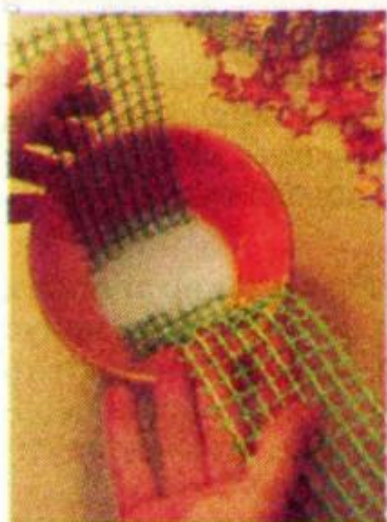

Светящаяся елка

Вам понадобится:

- 1 цветочная флористическая сетка (желательно нескольких оттенков зеленого)
- 2 ножницы
- 3 картон для конуса
- 4 клей ПВА
- 5 целлофан
- 6 булавки
- 7 гирлянда
- 8 флористическая проволока
- 9 украшения по желанию



Процесс работы

- 1 Из картона сделайте конус.
- 2 Оберните конус целлофаном.
- 3 Возьмите любую емкость и сделайте в ней раствор из клея ПВА и небольшого количества воды.
- 4 Приготовьте флористическую сетку. Нарежьте ее на небольшие кусочки и каждый опустите в емкость с раствором.
- 5 Начните наклеивать отрезки на конус, покрытый целлофаном. Клейте разного оттенка отрезки сетки в разных направлениях. Стыки стоит промазать еще одним слоем клея для более прочного крепления.
- 6 Закрепите всю конструкцию булавками и подождите, пока высохнет клей.
- 7 У вас получился первый слой елочки. Теперь в таком же стиле нужно сделать второй слой. После окончания приклеивания второго слоя оставьте конструкцию сохнуть.
- 8 Затем снимите елку с конуса — клей должен быстро отстать от целлофана.
- 9 Внутри елки поместите гирлянду, которую нужно закрепить при помощи флористической проволоки.
- 10 Осталось украсить елку по вашему вкусу.

оттенка отрезки сетки в разных направлениях. Стыки стоит промазать еще одним слоем клея для более прочного крепления.

- 6 Закрепите всю конструкцию булавками и подождите, пока высохнет клей.
- 7 У вас получился первый слой елочки. Теперь в таком же стиле нужно сделать второй слой. После окончания приклеивания второго слоя оставьте конструкцию сохнуть.
- 8 Затем снимите елку с конуса — клей должен быстро отстать от целлофана.
- 9 Внутри елки поместите гирлянду, которую нужно закрепить при помощи флористической проволоки.
- 10 Осталось украсить елку по вашему вкусу.

30

Новогодняя елка для игр с малышами

Scanned by Reina

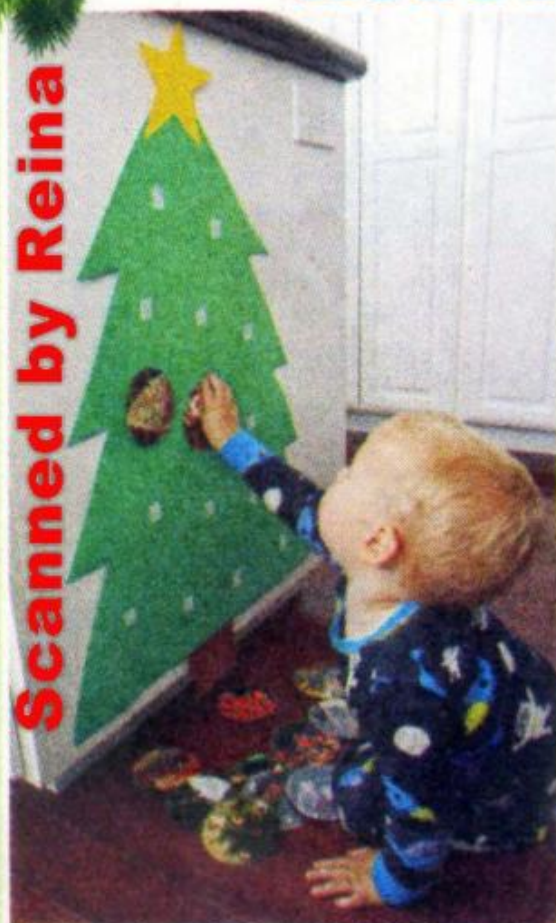

Существует очень интересный способ привлечь ваших малышей к украшению елки, но только не той, которую вы поставите перед Новым годом, а той, что вы можете сделать сами, для того, чтобы ваши малыши могли ее наряжать. Новогодняя елка, как способ игры для малышей, станет приятным увлечением, и ваши дети, могут наряжать и снимать с елки игрушки, когда им этого захочется. Таким образом, игрушки на настоящей Новогодней елке всегда будут целыми, и дети не будут их снимать, потому что у них будет своя елочка.



Елка вырезается из плотной ткани и крепится на стену с помощью двухстороннего скотча. Вы можете сделать елку из абсолютно разных материалов, так же как и игрушки. Вы также, можете подобрать подвески, на которые будут цеплять игрушки ваши дети. Это могут быть пуговицы, кнопки и липучки, а может вы пришьете крючки. Фантазируйте и создавайте для своих малышей самые оригинальные и интересные игрушки. Желаем приятного творчества!

Елка из мандаринов в валенке



Все мы привыкли к традиционной новогодней елке, но можно пофантазировать и сделать новогоднее дерево своими руками из мандаринов.

1. Первое, что необходимо сделать, – это прикрепить валенок или сапожок к подставке. Для этого сначала закрепим его клеем, а потом прикрутим шурупами к подставке. Дальше наполовину заполняем сапожок щебнем, при этом в середину голенища необходимо воткнуть пару деревянных палочек, чтобы придать конструкции жесткость.

2. Следующий шаг – заполняем сапожок по спирали строительной пеной и продолжаем формировать конус когда голенище сапожка закончится. Пена должна застыть на протяжении двух дней, после этого ее необходимо обрезать и придать ей коническую форму. В итоге должен получиться правильный ровный конус.

3. Следующий шаг – подготовка деревянных шпажек. Они должны быть по 7-10 см длиной. Если взять обычные зубочистки, то они могут сломаться, поэтому шпажки нужно выбирать потолще. На готовые шпажки насаживаем мандарины, которые потом прикрепляем к

заготовке. Мандарины должны держаться очень плотно друг к другу.

4. После того как все мандаринки будут на заготовке, начинаем украшать наше дерево зеленью. Это может быть все что угодно: веточки, сухоцветы, листья для декора. Очень важно соблюдать в украшении меру. Все украшения можно закрепить с помощью флористической проволоки или просто сделать отверстия в заготовке при помощи шпажки.

В итоге получается замечательное новогоднее дерево, вот только срок годности его не слишком велик, сами понимаете — мандаринки не вечны.



Вместо мандаринок можно использовать и другие фрукты, например, лайм будет смотреться очень оригинально, а еще можно упростить задачу и сделать новогоднее дерево из сухоцвета, елочных шаров, еловых веточек. В этом случае строительную пену можно заменить флористическим оазисом из сухоцветов.

Ёлочка с цветами

Нам потребуется

- кашпо
- пиафлор в форме конуса
- прямоугольный пиафлор
- хвоя,
- цветы нерине (можно заменить другими)
- корица
- нитки мулине
- спичечные коробки
- цветная фольга
- ленточка
- рафия
- проволока

Процесс работы

1. Прямоугольный пиафлор вырезаем под размер кашпо и закрепляем в нём. Сверху устанавливаем наш пиафлор в форме конуса. Флористическую губку пиафлор нужно предварительно смочить в воде.

2. Для превращения нашего пиафлора в настоящую ель мы декорируем его хвоей. Аккуратно обрезаем веточки, чтобы в нижней части композиции они были длиннее, а сверху покороче.

3. Маленькими подарочками, которыми мы украсим нашу ёлку, будут обыкновенные спичечные коробки. Для этого мы завернём их в цветную фольгу, а затем перевяжем тонкой ленточкой и рафией (рафия это особое пальмовое волокно, часто применяющееся для упаковки подарков, сейчас распространён и её синтетический вариант). Для того чтобы нашими подарками можно было

украсить новогоднюю ель, мы вставим в них проволоку.

4. Оригинальное украшение нашей новогодней композиции — кусочки корицы, которые мы перевяжем нитками мулине. Также используем проволоку, чтобы закрепить затем эти замечательные украшения на ёлочке.

5. Главным украшением елки станут очаровательные цветы нерине. Мы вставляем их в пиафлор, предварительно обрезав стебли на нужную величину.

6. Продолжаем украшать нашу новогоднюю ель. Теперь в дело идут предварительно подготовленные "коробки-подарочки" и кусочки ароматной корицы. Наша новогодняя ель в кашпо готова!



32

Елки-полки

Оригинальная идея для создания собственной новогодней елки. Можно даже назвать елки-полки. Это хороший вариант для хранения небольших подарков или рождественских сувениров. Тут можно разместить небольшой букет из веточек ели или сосны, чтобы аромат хвои присутствовал в доме. Эта елочка не только украсит интерьер, но и будет функциональным дополнением, хотя, для того чтобы ее создать, придется немного потрудиться.

Вариант №1

Потребуется:

- обрезная доска толщиной 25 мм;
- лобзик;
- рулетка;
- карандаш;
- гвозди;
- молоток;
- наждачная бумага;
- дрель;
- лак, кисть.

Процесс работы

Итак, сначала определитесь с размерами. Лучше всего сделать что-то вроде простейшего чертежа, так будет намного проще.

- Полка состоит из четырех ярусов и одной подвески. Нижний ярус самый большой, а верхний самый маленький. Отрезки досок нужно пилить под углом. После распилки все заготовленные детали необходимо отшлифовать, используя наждачную бумагу.
- Когда дощечки будут отшлифованы, можно приступать к сборке полки. Соединять отдельные элементы лучше всего при помощи небольших гвоздей. Можно использовать и столярный клей, но лучше и то и другое.

- Собрав полку целиком, можно приступить к ее обработке заранее приготовленным лаком. Лучше всего нанести два слоя, второй после того, как полностью высохнет первый. Цвет лака надо выбрать исходя из состояния древесины.

Заметим, что эта полка будет прекрасным украшением к новому году, да и вообще она неплохо будет смотреться в интерьере любого жилища, будь то квартира или дом. По размерам скажем лишь, что не стоит делать очень уж большую полку, так как она будет смотреться не так изящно как та, что показана на фото. Эта полочка идеальна для складирования всяких новогодних мелочей.

Вариант №2

Потребуется:

- клей для дерева;
- ножовка;
- рулетка;
- уровень;
- малярная липкая лента;
- белая краска;
- кисть, карандаш;
- наждачная бумага (средняя зернистость);
- фанера

Процесс работы

- Сначала нужно сделать бумажный шаблон и по нему разметить детали на фанере. Вырезать из фанеры детали, убедиться, что они подходят друг к другу. Зашлифовать. Промазать края основных деталей клеем, с силой прижать их друг к другу. Склеивать детали нужно не сразу все, а постепенно, так как конструкция может развалиться пока клей будет высыхать. Для дополнительного крепления до высыхания можно использовать липкую ленту.

- Когда все детали будут склеены и елочка приобретет задуманный вид, ее нужно покрасить в несколько слоев а затем повесить на стену, закрепив сзади специальную петельку-держатель.

Scanned by Reina

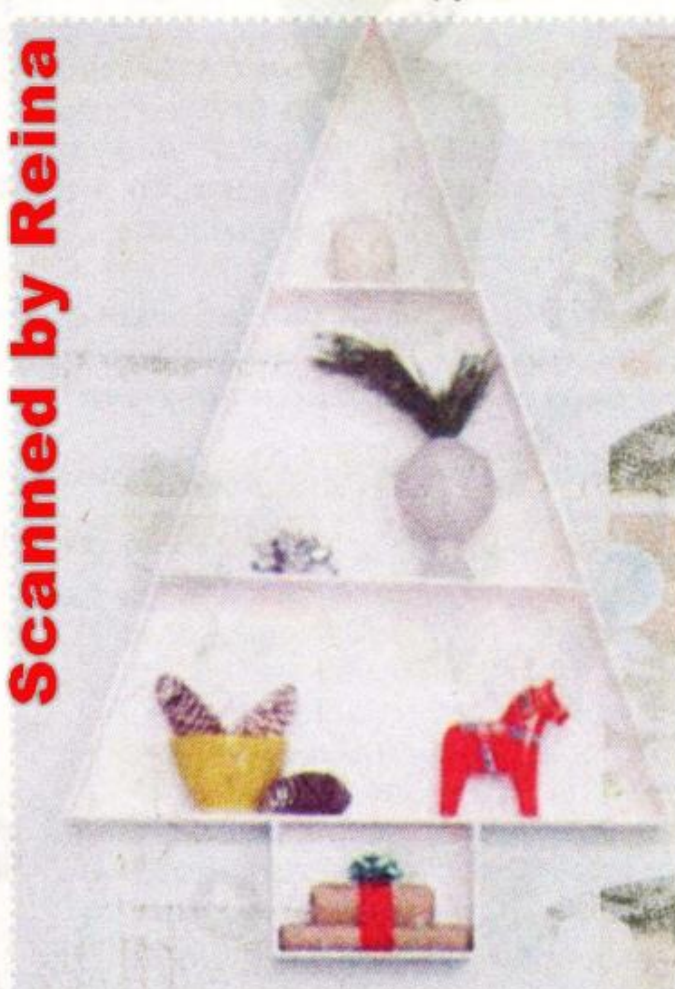
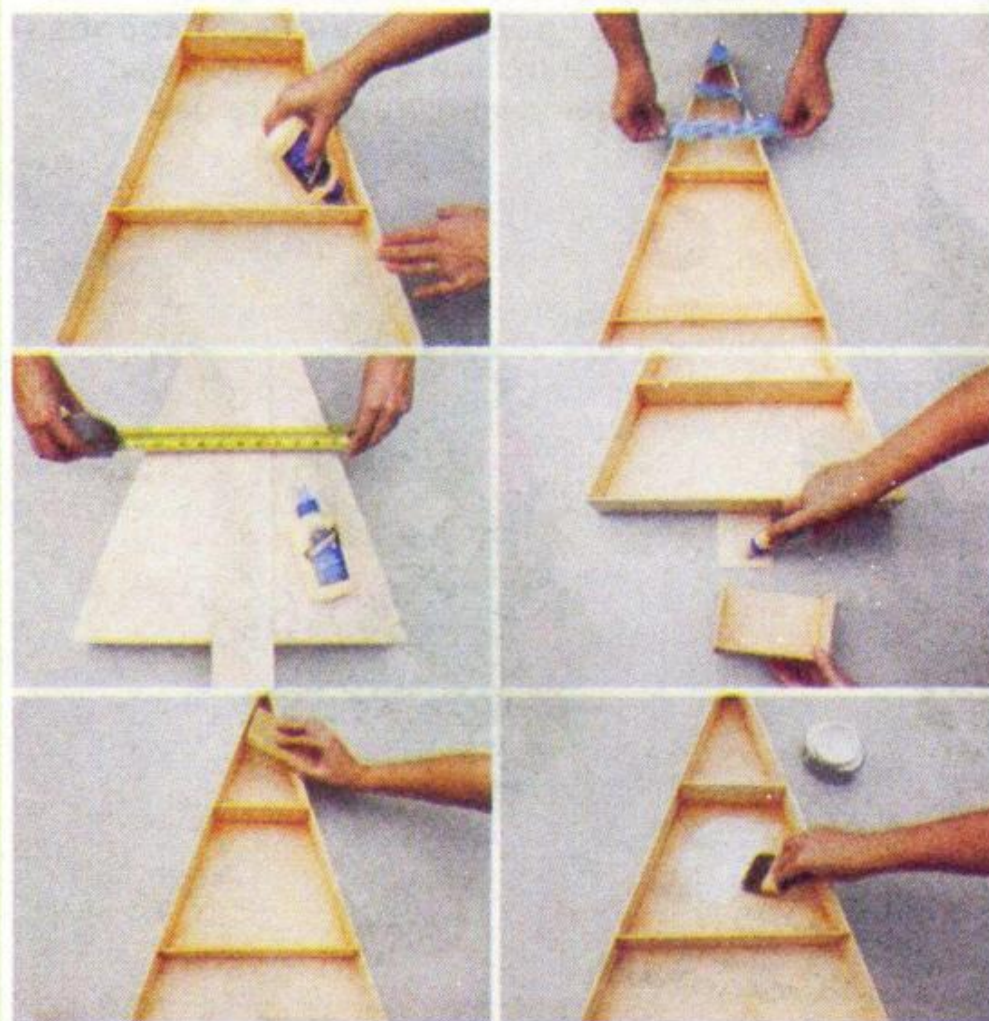

Новогодняя елка у камина

У вас нет камина? Его легко можно соорудить на Новый год и на Рождество. Для этого нужно взять большой лист картона, покрасить его в черный цвет или же купить картон подходящего цвета. На нем можно нарисовать и ель и камин, все зависит от фантазии, ведь и кирпичи можно нарисовать терракотой, да и ель сделать зеленой. А чтобы вся эта картина была живой и объемной, разместить гирлянды огней на «ветвях», а красную гирлянду «огня» в камине. Постелить возле «камина» пушистый ковер, а на «каминную полку» развесить носки для подарков.



Оригами елка из журнала

33

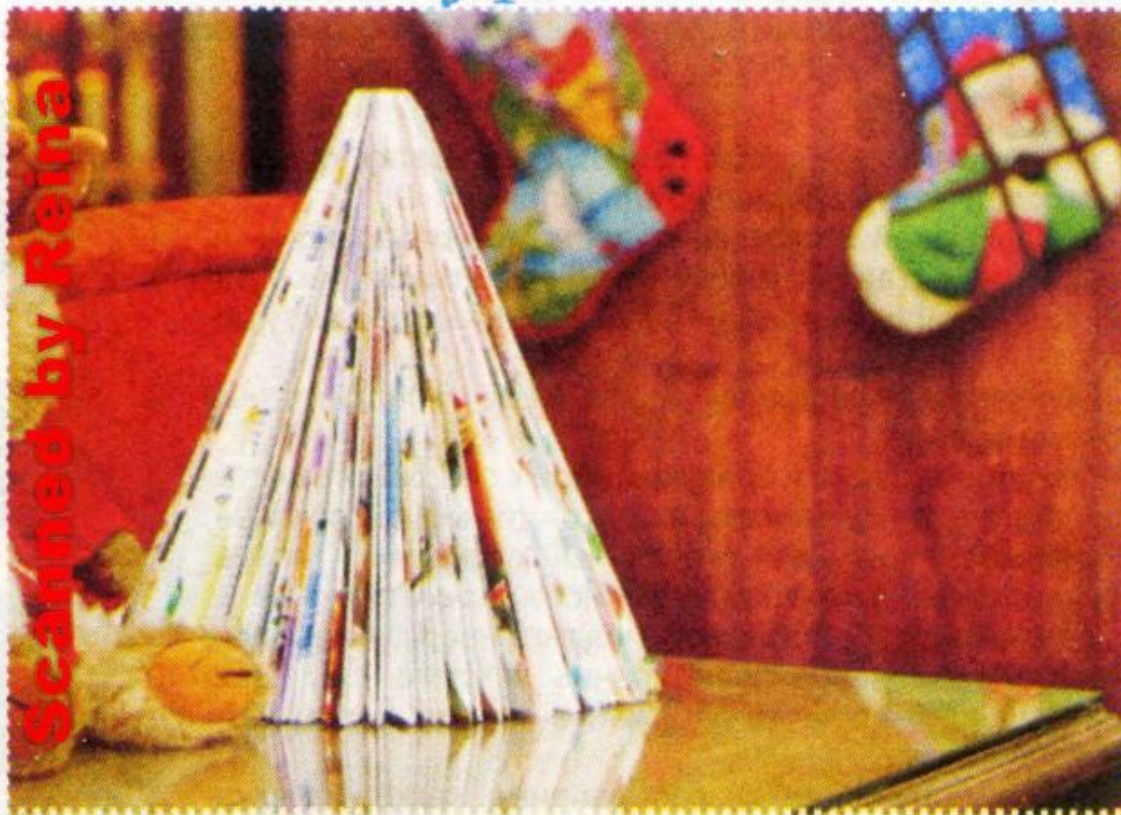

Scanned by Raina

Эту новогоднюю елку-оригами очень легко сделать своими руками. В качестве материала подойдут журналы небольшого формата, которые можно найти в любом доме.

Описываемую ниже процедуру нужно проделать с каждой страницей в журнале. Если обложка толстая, ее можно просто оторвать.

① Загибаем страницу, верхний правый угол, под углом 45 градусов к себе.

② Еще раз складываем лист пополам по диагонали.

③ Все линии сгиба проходим ногтем или другим предметом, чтобы они не раскрывались, особенно толстые страницы.

④ Нижний угол, который выходит за границы журнала, подворачиваем наверх.

Таким образом складываем все странички в рекламном журнале. В результате получится симпатичная новогодняя оригами-елка.

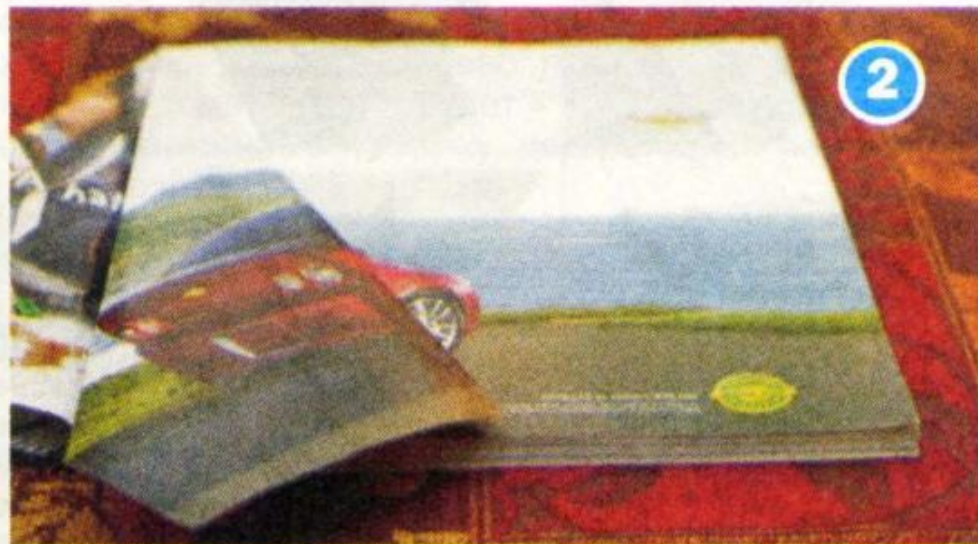
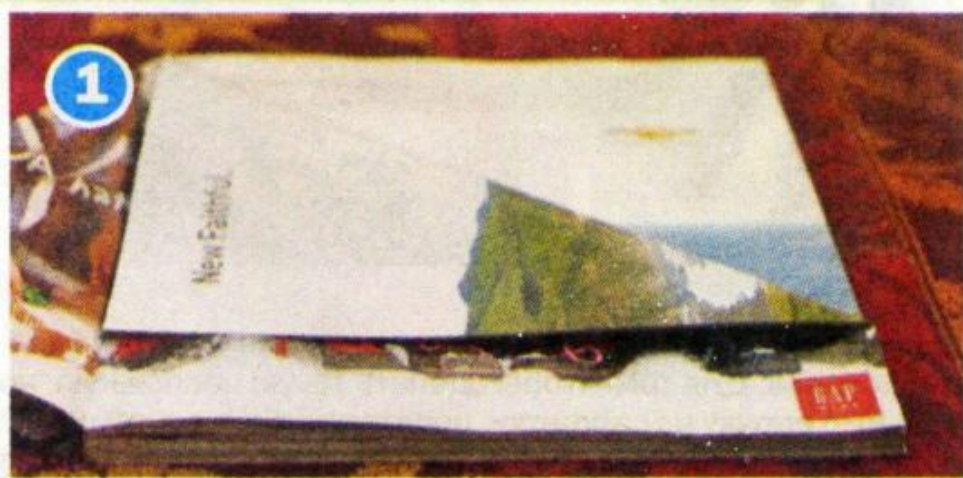

34

Как сложить салфетки для новогоднего стола

Оригинально сложенные салфетки в виде елочек придадут дополнительный шарм сервировке стола. Ими вы сможете украсить свой торжественный стол, чтобы создать уютную и праздничную атмосферу застолья. Лучше всего брать салфетки зеленого цвета, чтобы ваша "елочка" соответственно была естественного оттенка, креативные варианты в виде синего и фиолетового цветов тоже приветствуются.

Вариант №1

Положите перед собой большую салфетку, сложенную квадратом, смотрящую вниз слоями.

Каждый слой салфетки поднимайте отдельно к ее вершине, оставляя между ними небольшое расстояние. То есть, один слой укладывайте ниже предыдущего.

Переверните салфетку, держа ее за складки, чтобы они не выпали.

Соедините левую и правую стороны салфетки вместе, положив для надежности в центр что-нибудь тяжелое, например, маленький стеклянный стаканчик. Теперь, придерживая салфетку рукой, снова переверните ее.

Затем каждый слой заворачивайте вверх, к вершине салфетки, подворачивая кончик каждого слоя под предыдущий слой. Продолжайте так до последнего нижнего слоя.

Вот и получилась у вас зеленая салфетка-елка, которая, несомненно, украсит новогодний стол!

Такую елочку, сделанную своими руками, можно еще дополнительно украсить на тарелке для каждого гостя, например, положить на нее елочную игрушку, перевязать ленточкой, украсить пластиковой серебристой снежинкой.

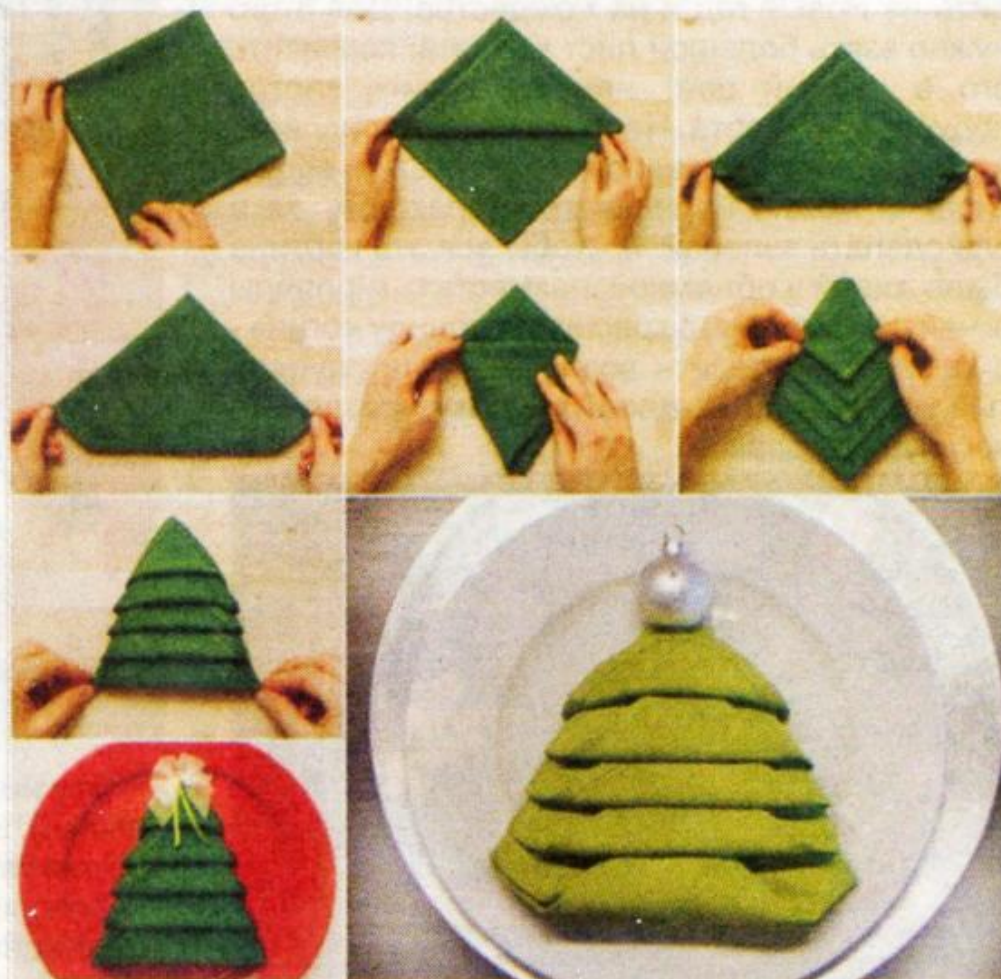

Вариант №2

Следуя приведенному на картинке алгоритму, вы легко и просто сможете свернуть новогоднюю салфетку и превратить ее в потрясающе оригинальное украшение вашего праздничного стола.

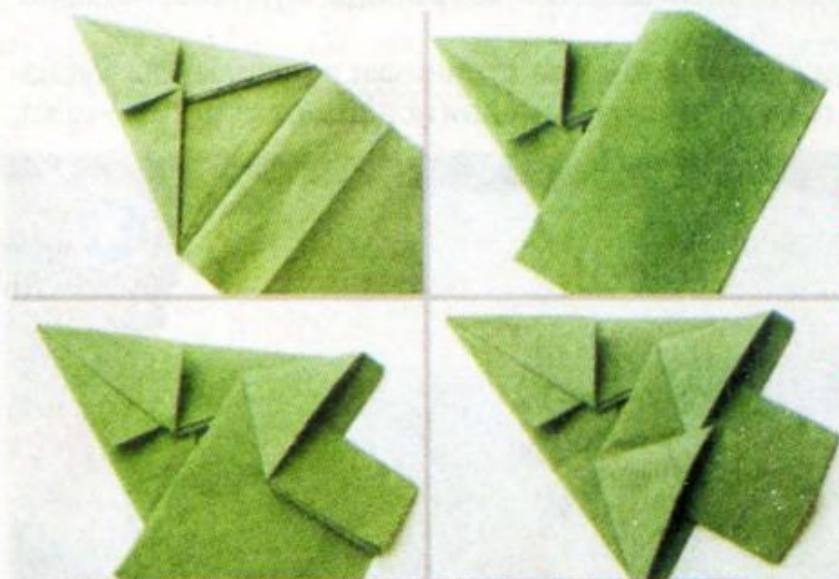

Вариант №3

Третий способ сложить салфетку елочкой очень простой. Возьмите салфетку и сложите ее в гармошку. Скрепите верхушку лентой или бантиком и слегка распрямите гармошку. Быстро, красиво и по-новогоднему.



Вариант №4

И напоследок еще одна елочка, которая украсит ваше торжественное застолье. Для того чтобы сделать такую несложную, но оригинальную елочку из салфетки, просто загибайте край одной стороны несколько раз гармошкой, проглаживая каждый слой. Важно учесть, что для такого способа салфетка должна иметь форму круга.

Кстати говоря, складывание «елочкой» не единственный способ сделать из простой салфетки праздничную. Порой достаточно просто свернуть ее. И добавить некий аксессуар например, кусочек еловой веточки или небольшую шишку.



Scanned by Reina

Елочка из сердечек

Для работы понадобятся:

- плотная бумага красного или белого цвета для конуса
- листы бумаги (картон) розового, красного и лавандового цвета
- фигурный дырокол в виде сердца
- карандаш и ножницы – если дырокола нет
- клей или клеевой пистолет
- украшения

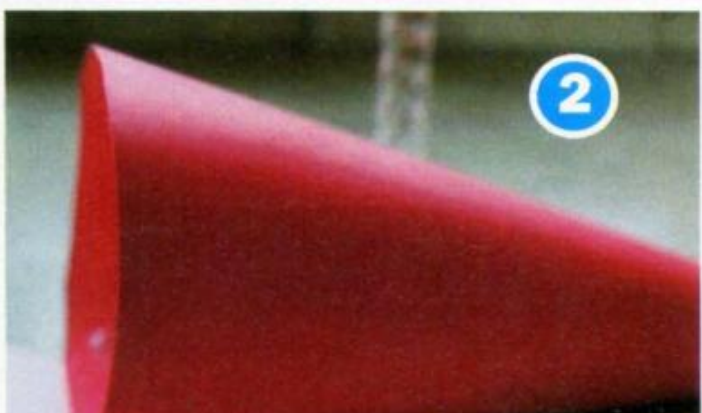

- А еще можно написать на некоторых сердцах слова любви и новогодние поздравления от своего сердца!



Scanned by Reina



Процесс изготовления

- Выдавите много сердец из цветного картона. Из бумаги красного или белого цвета сделайте конус, скрепите его.
- Далее просто приклеивайте сердца на конус снизу вверх.
- Экспериментируйте с различным сочетанием цветов и расстоянием между сердцами. Вы можете перекрывать сердца совсем немного или оставлять пространство.
- Затем по желанию украсьте дерево любыми украшениями, которые есть у вас дома. Что это будет – помпончики из пряжи, шарики из ваты, нанизанные на нитку, декоративная лента или ключики от вашего сердца – решать вам.

Съедобные елочки для новогоднего стола

Закуска «Новогодняя»

Scanned by Reina



Это один из вариантов эффектной подачи мясной, сырной, рыбной, овощной или фруктовой нарезки, который красиво смотрится на праздничном столе и занимает существенно меньше места.

Ингредиенты

200 г сыра, 200 г копченой колбасы, вареное яйцо, 1/2 зеленого яблока, кусочек красного сладкого перца, зерна граната.

Приготовление

Сыр и колбасу нарезать длинными тонкими ломтиками (сыр – треугольными). Длинную шпажку воткнуть в половинку яблока и поставить вертикально на тарелку. Вокруг обсыпать тертым яичным белком. На шпажку, чередуя, нанизать ломтики сыра и колбасы, имитируя «елку». Из кусочка сладкого перца вырезать «звезду» и нанизать ее на верхушку шпажки, все украсить зернами граната.

ПОДПИСКА

по каталогу «Почта России»
ЛЮБИМАЯ КОЛЛЕКЦИЯ
РЕЦЕПТОВ
 160 страниц
 Выходит 1 раз в 3 месяца
 Подписной индекс: **16588**
 с 1-го полугодия 2018 года



Новогодние кексы

Чтобы превратить любой испеченный в формочке маффин или кексик в волшебную новогоднюю елочку, вам нужно: два вида крема – зелёный и белый, сладкая посыпка и конусный вафельный рожок. Смажьте обильно сверху белым кремом ваш маффин или кекс, на него переверните вафельный рожок слегка прижав, чтобы хорошо прикрепился и устоялся в креме. С помощью специального кондитерского мешка или шприца быстрыми отрывистыми движениями нарядите елочку в «кремовые веточки» после чего украсьте их серебряной посыпкой. Выглядят они просто потрясающе!

Салат в виде елки

Украшение салата в виде елки не займет много времени, но сразу же придаст новогоднее настроение вам и вашим гостям! Емкость нужно наполнить салатом, утрамбовывая ложкой, перевернуть на тарелку и, постукивая по дну, снять с салата. Сверху доложить еще немного салата и руками придать форму конуса. Смазать салат сметаной или майонезом, чтобы к нему хорошо прилипал укроп. Начиная снизу, украсить салат веточками укропа. Вырезать из вареной моркови звезду и установить ее на верхушку елки. Украсить елку тертым сыром (в качестве снега), зернами кукурузы и граната.

Пирожные «Елочки»

Ингредиенты

4 яйца, 1 ст. молока, 2 ст. муки, 1,5 ст. сахара, 1 ст. растит. масла, 2-3 ч. л. какао-порошка, 1 пакетик ванилина, 1 пакетик разрыхлителя.

Украшение: 1 ст. сметаны, зеленый краситель, драже M&Ms.

Приготовление

Яйца взбить с сахаром, влить молоко и масло, продолжать взбивать, всыпать ванилин, разрыхлитель, какао-порошок и муку, все перемешать до однородности. Вылить шоколадное тесто в круглую форму для выпечки и испечь в духовке при 170°C. Бисквит остудить, разрезать на сегменты. Сметану взбить с зеленым красителем и покрыть ею пирожные. Украсить каждую «елочку» драже M&Ms и воткнуть вниз сладкую соломку в виде «ствола».



Спецвыпуски "1001 совет и секрет". Елочка без иголок новогодние елки своими руками №376, ноябрь 2017
 Учредитель - физическое лицо.
 Гл. редактор: Булатов А. А.
 Тираж: 999. Заказ №1284.
 Номер подписан в печать: 25.10.2017
 Дата выхода в свет: 30.10.2017

ISSN 2078-8029



17376



9

772078 802008

Адрес редакции, издателя: 606037

г. Дзержинск, ул. Петрищева, 35-12.

Адрес для писем: 606007, Нижегородская обл., г. Дзержинск, а/я 13.

Адрес типографии: г. Дзержинск,

ул. Петрищева, 35. Вид печати офсетная.

Цена свободная. В газете использованы фотографии

из фотобанка Лори.ru, depositphotos.com

12+

Мнение редакции может не совпадать с мнением авторов публикаций. Все рекламируемые товары и услуги подлежат обязательной сертификации.

All rights reserved to Tiny-Tools.com [Privacy Policy](#)