

Приложение к журналу № 9/2018

ВЯЗАНИЕ

ваше хобби

Собери коллекцию узоров!

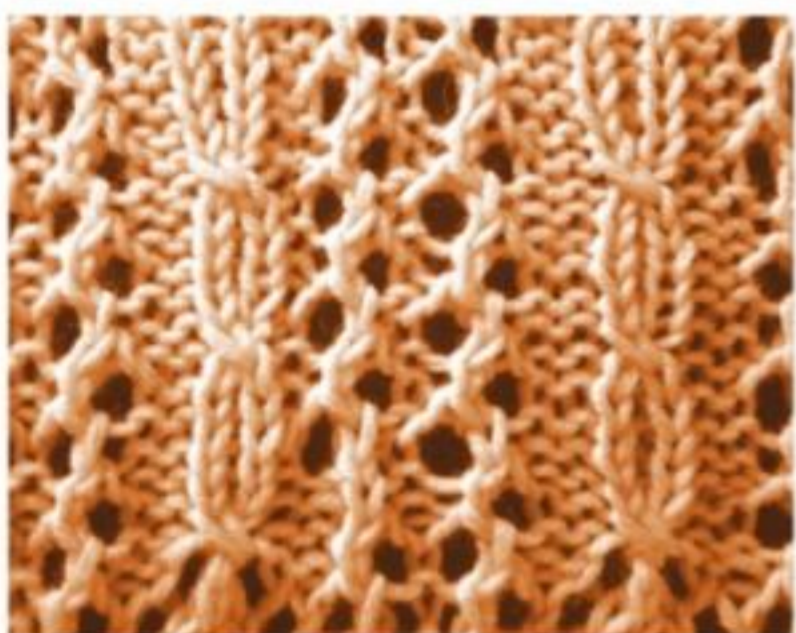
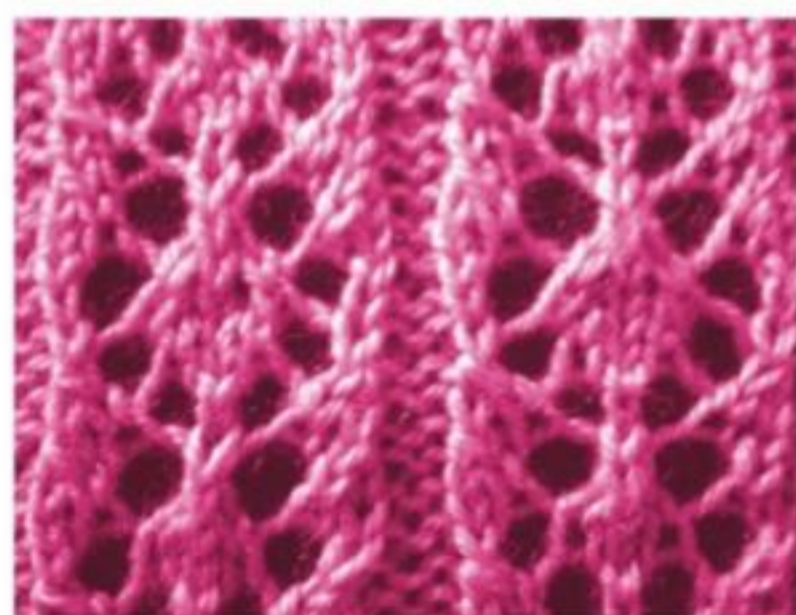
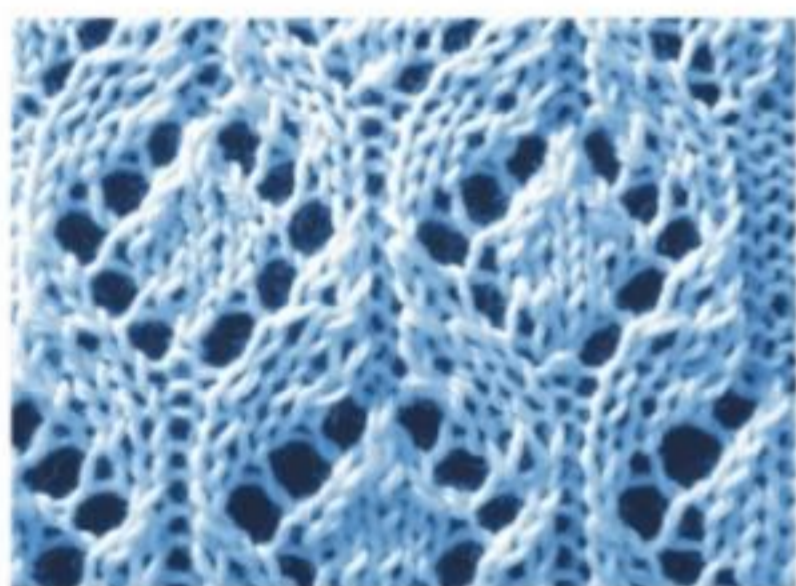

Пончо и накидки

 www.modnoerukodelie.ru

ВЯЗАНИЕ – ЭТО МОДНО!



ПРОСТЫЕ
И ИЗЫСКАННЫЕ
ИДЕИ, ЧТОБЫ
СДЕЛАТЬ
ЖИЗНЬ
ЯРЧЕ



«КАТАЛОГ
РОССИЙСКОЙ ПРЕССЫ»
индекс
11413

Через интернет:
www.vipishi.ru, www.ural-press.ru
Вышедшие номера можно
приобрести на сайте
www.konliga.biz

Наиболее полную информацию о подписке можно получить на сайте www.konliga.ru,
по телефону: 8 (495) 280-00-20 или по e-mail: podpiska@konliga.ru.

© ВЯЗАНИЕ – ВАШЕ ХОББИ.
Приложение к журналу, № 9/2018
АО «КОНЛИГА МЕДИА», 2018
modnoerukodelie.ru

РЕДАКЦИЯ ЖУРНАЛА

Главный редактор	Марина Николаевна ПЕЦ
Зам. главного редактора	Е. СИНЕВА
Шеф-редактор	Н. ЖУРАВЛЁВА
Переводчики	Т. КАРПЕЧЕНКО, И. ОРЛОВА, В. ХМАРСКАЯ
Технический редактор	А. ПЕЦ
Редактор-корректор	И. ХАМЗИНА
Компьютерная верстка	И. АДУШЕВА



КОНЛИГА
МЕДИА

УЧРЕДИТЕЛЬ И ИЗДАТЕЛЬ АО «КОНЛИГА МЕДИА»

Основатели компании А. Колосов, Р. Неяглова-Колосова
Генеральный директор М. Зимин
Издательский директор Г. Арефьева
Финансовый директор Н. Старкова
Коммерческий директор С. Харченко
Директор по распространению К. Егоренко
Начальник производственного отдела С. Пехтерева
По вопросам рекламы: +7 966 149-07-09
Юлия Мордвинкина, j.mordvinkina@konliga.ru
По вопросам распространения: konliga@konliga.ru
По вопросам подписки: rodriska@konliga.ru
Отдел мелкооптовой продажи: Москва, ул. Кржижановского,
д. 31, стр. 1

АДРЕС ИЗДАТЕЛЯ И РЕДАКЦИИ

117218, Москва, ул. Кржижановского, д. 31, стр. 1,
тел.: +7 (495) 280-00-20

ДЛЯ ПИСЕМ

117218, Москва, а/я 38, АО «КОНЛИГА МЕДИА»
(«Вязание – ваше хобби»); e-mail: knit-mode@konliga.ru
Информацию об АО «КОНЛИГА МЕДИА»
можно найти на сайте www.konliga.ru

В журнале использованы материалы из итальянского фотобанка
© SIA Stampa Italiana Associata.

В журнале публикуются лицензионные материалы издательства
BERGERE DE FRANCE.

© 2018 BERGERE DE FRANCE – зарегистрированная торговая
марка компании BERGERE DE FRANCE.

В номере использованы материалы из журнала Idee & Filati,
которые публикуются по лицензии издательства LANE MONDIAL
SpA, Italy.

© Idee & Filati – зарегистрированная торговая марка LANE
MONDIAL SpA.

Журнал зарегистрирован Федеральной службой по надзору
в сфере связи, информационных технологий и массовых
коммуникаций (Роскомнадзор). Свидетельство о регистрации
П/И № ФС77-65048 от 10.03.2016. 12+

Все права на распространение журнала на русском языке
в России, странах СНГ и Балтии принадлежат
АО «КОНЛИГА МЕДИА».

Импортер в Республику Беларусь: ООО «Росчерк»
г. Минск, ул. Сурганова, д. 57Б, офис 123,
тел. +375-17-331-94-27 (41).

Отпечатано в типографии АО «КОСТРОМА»

156010, г. Кострома, ул. Самоковская, 10

Телефон: +7 (4942) 49-15-11.

Тираж 28 500 экз. Свободная цена. Зак. №

Дата выхода в свет 25.07.2018

Дата начала продаж 07.08.2018

Редакция не несёт ответственности за содержание рекламных
объявлений. Перепечатка материалов только с письменного
разрешения редакции.

Логотипы (товарные знаки) третьих лиц размещены
на правах рекламы.



Вы всегда можете
купить свежие и архивные
номера журнала
в магазине Konliga.Biz!



Ничего НЕВОЗМОЖНОГО



1

phildar

“

Для настоящей женщины нет ничего невозможного.
Она и луну достанет с неба, если, конечно, подберёт
подходящий наряд для такого занятия.

2

Развязаны руки

3



4



“

Мы совершенно свободны, у нас развязаны руки! Для этого и существуют пончо, тем более такие стильные.

5



“

Современная мода имеет один изъян: она унифицирует нас, заставляет носить одни и те же вещи. Кажется, мы знаем, как разорвать этот круг, вырваться из плена стереотипов, стать не как все.

6





7

Не как все

“

Фигура – предмет постоянных женских размышлений. Где-то слишком много, где-то явно не хватает. Подчеркнуть достоинства и скрыть недостатки помогут накидки.



Автор модели – Татьяна Клящицкая



Автор модели – Татьяна Рыкова

Подумаем о фигуре



Автор модели — Наталья Шиманская



РАЗРАБОТАНО В ГЕРМАНИИ

ИМПОРТНАЯ ПРЯЖА

СПЕЦИАЛЬНО ДЛЯ РОССИИ

Наша коллекция пряжи содержит более 60 артикулов и продается в более чем 6000 магазинах по всей России



На сайте www.yarn.ru опубликованы адреса магазинов, каталог пряжи, модели из нее и многое другое

Фирменный магазин
в Москве: м. Курская,
ул. Земляной вал, д. 23
тел.: 8 (495) 640-19-08



Оптовая продажа
8 (495) 652-86-86



РЕКЛАМА



“



Стиль хиппи – это яркие краски и ощущение абсолютной свободы. Как хорошо, что он снова популярен! Можно экспериментировать с разными видами пончо.

Хиппи возвращаются



12



15

16

17



13

14

Убрать или добавить



“

Одни модельеры советуют убрать всё лишнее, освободиться от перегружающих деталей, другие, наоборот, настаивают на дополнительных аксессуарах. В наших модных ансамблях вы не найдёте ни одной лишней детали.

СХЕМА

+	-				○	Λ	○				-				○	Λ	○				-	+	19
+	-			○	Δ		Δ	○			-			○	Δ		Δ	○			-	+	17
+	-	Δ	○						○	Δ	-	Δ	○						○	Δ	-	+	15
+	-	Δ		○					○	Δ	-	Δ		○					○	Δ	-	+	13
+	-	Δ		○					○	Δ	-	Δ		○					○	Δ	-	+	11
+	Δ	○			-			○	Δ		Δ	○		-				○	Δ		+	9	
+		Δ	○		-			○	Δ		Δ	○		-				○	Δ		+	7	
+				○	Δ	-	Δ	○						○	Δ	-	Δ	○			+	5	
+			○		Δ	-	Δ		○					○		Δ	-	Δ		○		+	3
+		○			Δ	-	Δ							○		Δ	-	Δ				+	1

УСЛОВНЫЕ ОБОЗНАЧЕНИЯ

- = 1 лиц.
- = 1 изн.
- ⊕ = 1 кром.
- = 1 накид
- Δ = 2 п. вместе лиц. с наклоном влево
- Δ = 2 п. вместе лиц. с наклоном вправо
- Λ = 3 п. провязать вместе лиц.

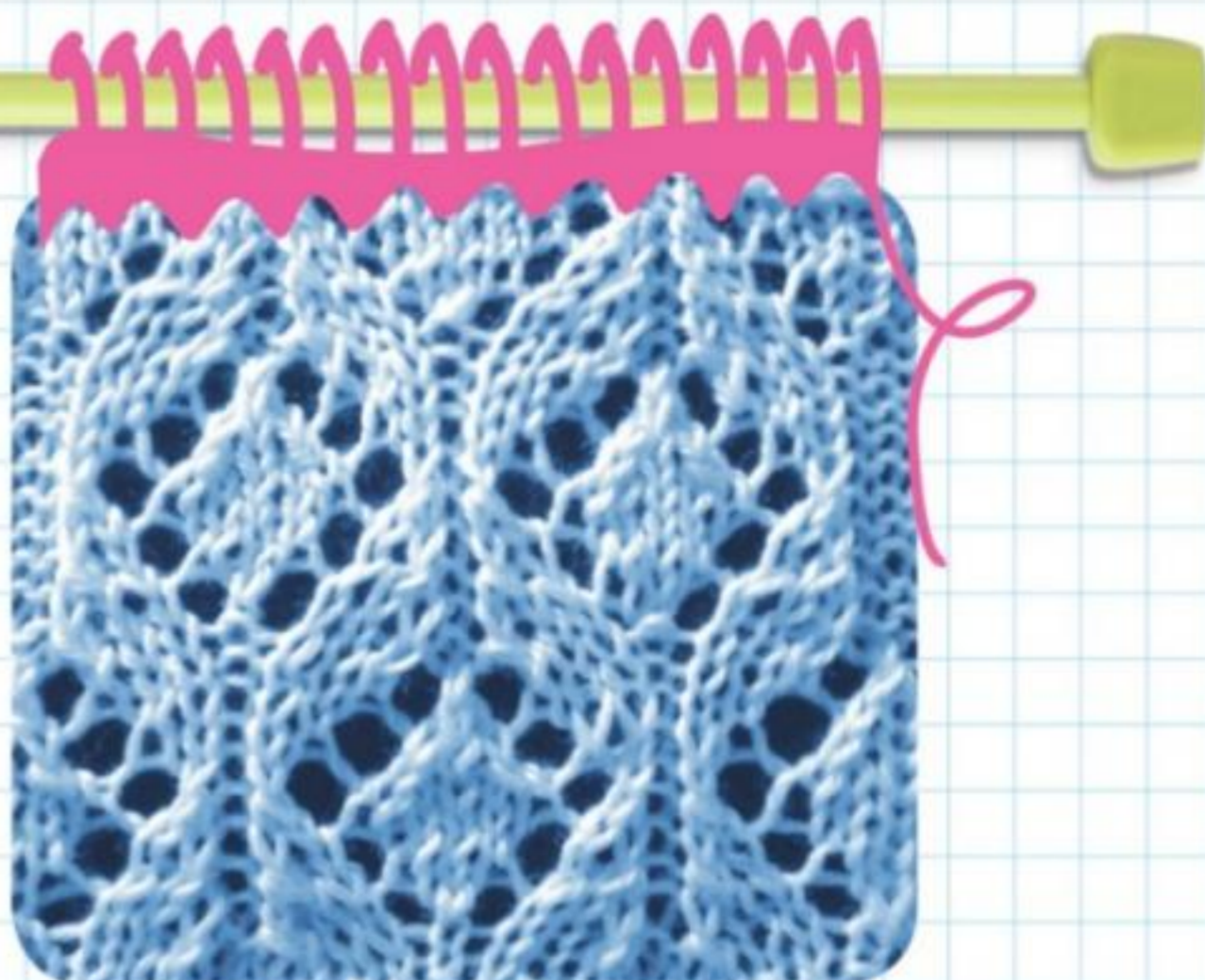

СХЕМА

-	-			○	Λ	○			-	-			○	Λ	○			-	-	15			
-	-			○	Δ		Δ	○		-	-			○	Δ		Δ	○		-	-	13	
-	-	Δ	○						○	Δ	-	Δ	○						○	Δ	-	-	11
-	-	Δ		○					○	Δ	-	Δ		○					○	Δ	-	-	9
-	-			○	Λ	○			-	-			○	Λ	○			-	-	7			
-	-			○	Δ		Δ	○		-	-			○	Δ		Δ	○		-	-	5	
-	-	Δ	○						○	Δ	-	Δ	○						○	Δ	-	-	3
-	-	Δ		○					○	Δ	-	Δ		○					○	Δ	-	-	1

УСЛОВНЫЕ ОБОЗНАЧЕНИЯ

- = 1 лиц.
- = 1 изн.
- = 1 накид
- Δ = 2 п. вместе лиц. с наклоном влево
- Δ = 2 п. вместе лиц. с наклоном вправо
- Λ = 3 п. провязать вместе лиц.

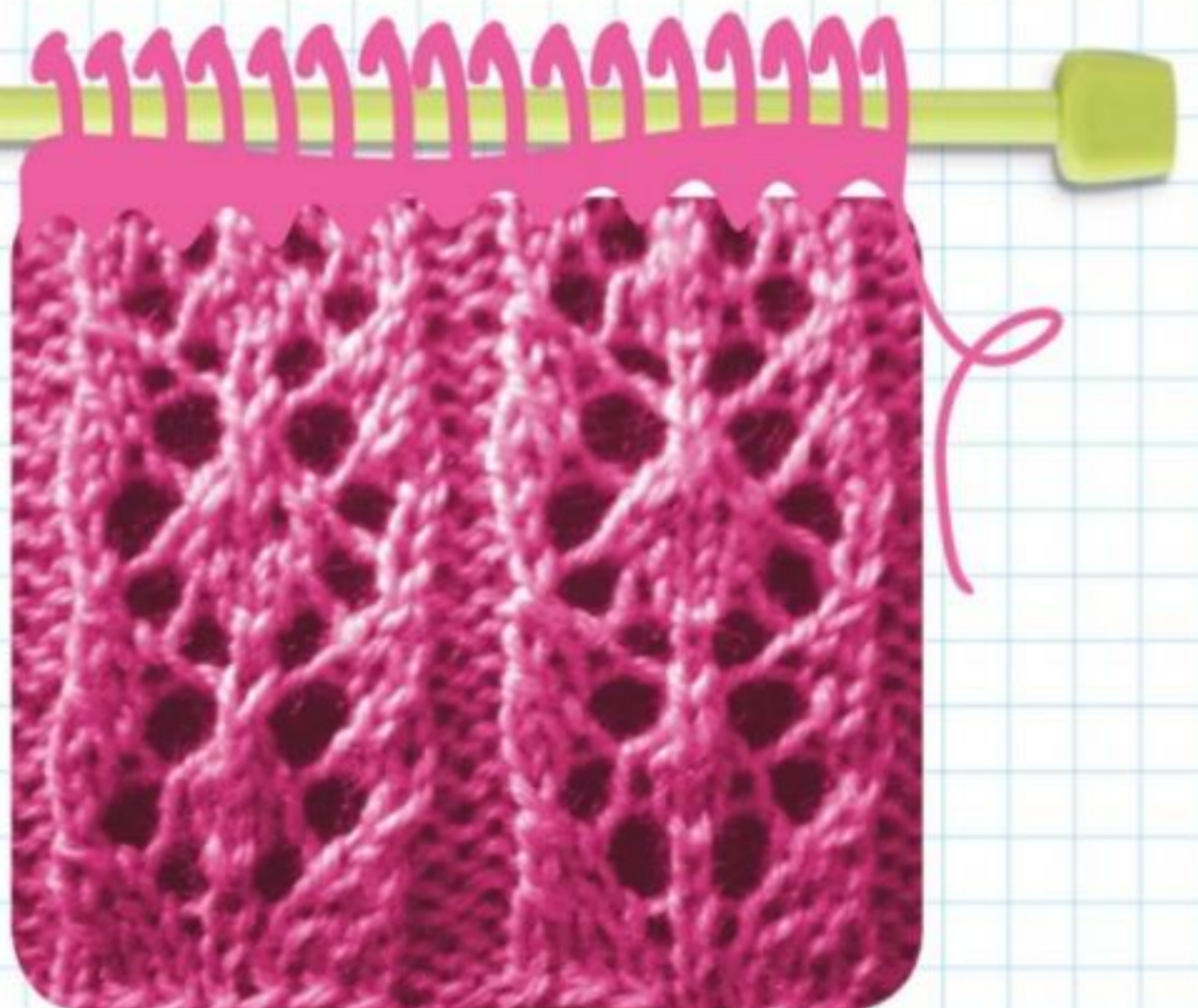

СХЕМА

+	-	○	Δ	-	-	∩	∩	-	-	○	Δ	-	-	∩	∩	-	-	○	Δ	-	+	11
+	-	○	Δ	-	-			-	-	○	Δ	-	-			-	-	○	Δ	-	+	9
+	-	Δ	○	-	-			-	-	Δ	○	-	-			-	-	Δ	○	-	+	7
+	-	○	Δ	-	-	∩	∩	-	-	○	Δ	-	-	∩	∩	-	-	○	Δ	-	+	5
+	-	Δ	○	-	-			-	-	Δ	○	-	-			-	-	Δ	○	-	+	3
+	-	○	Δ	-	-			-	-	○	Δ	-	-			-	-	○	Δ	-	+	1

УСЛОВНЫЕ ОБОЗНАЧЕНИЯ

- = 1 лиц.
- = 1 изн.
- ⊕ = 1 кром.
- = 1 накид
- Δ = 2 п. вместе лиц. с наклоном влево
- Δ = 2 п. вместе лиц. с наклоном вправо
- ∩∩ = 3 п., перекрещённых налево: снять 1 п. на 1-ю доп. спицу перед работой, следующую 1 п. на 2-ю доп. спицу за работой, следующую 1 петлю провязать лиц., затем петлю с 2-й доп. спицы провязать изн., и с 1-й доп. спицы лиц.

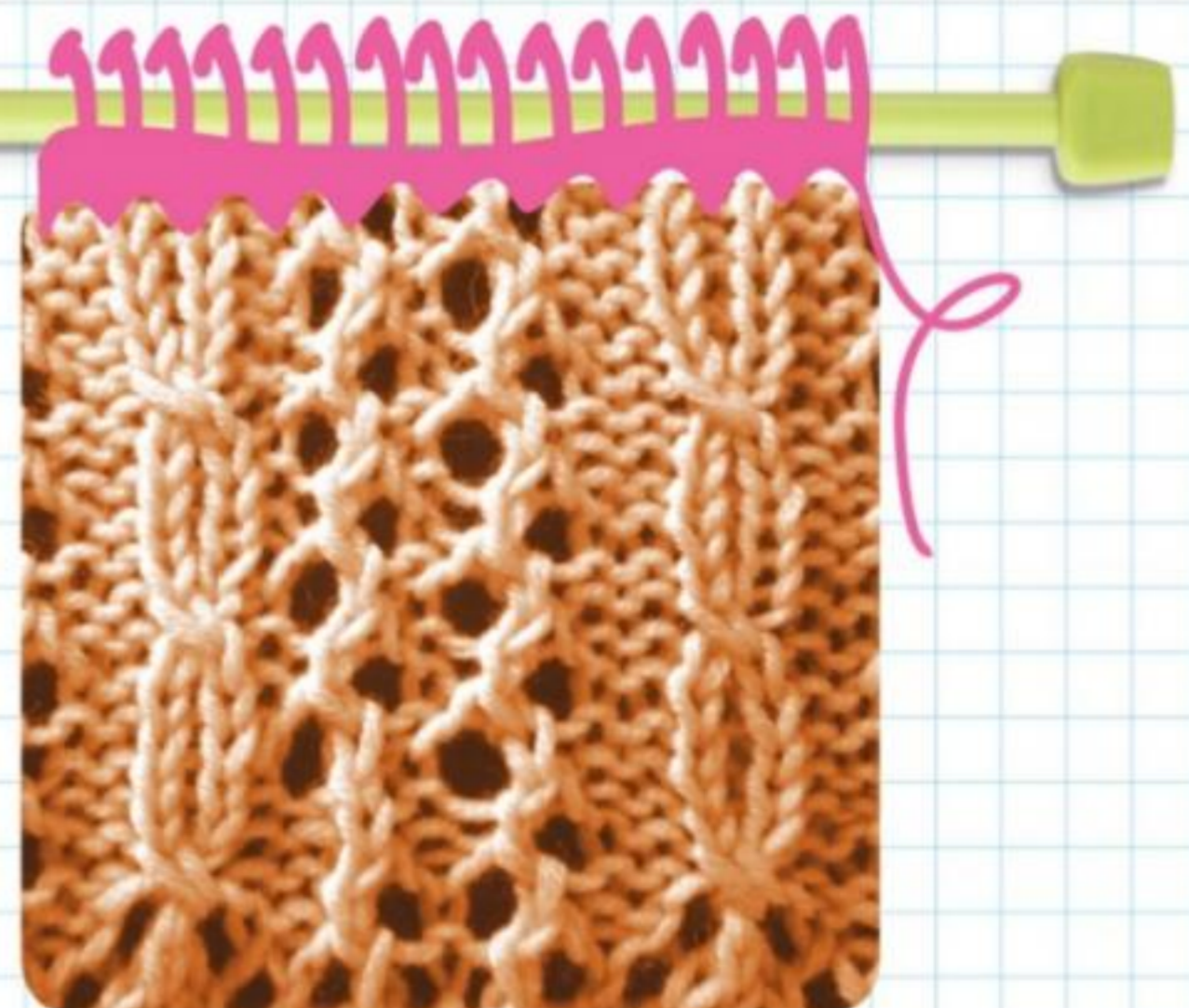

Модные перемены



18



Автор модели – Ирина Лапшина



19

Автор модели – Наталья Шиманская

“

Чтобы следовать за модными тенденциями, не надо менять весь гардероб. Достаточно одной интересной детали – и преобразование обеспечено.

МОДЕЛЬ 1

Пуловер-пончо



Изнаночная гладь в полосу: лиц. р. – лиц. п., изн. р. – изн. п. 6 р. нитью Kraft, 2 р. нитью Danube, 2 р. нитью Kraft, 8 р. нитью Danube, 2 р. нитью Kraft, 2 р. нитью Boisderose, 8 р. нитью Danube, 12 р. нитью Bois de rose, 2 р. нитью Sable, 2 р. нитью Bois de rose, 52 р. нитью Sable, 2 р. нитью Bois de rose, 2 р. нитью Sable, 12 р. нитью Bois de rose, 8 р. нитью Danube, 2 р. нитью Bois de rose, 2 р. нитью Kraft, 8 р. нитью Danube, 2 р. нитью Kraft, 2 р. нитью Danube, 6 р. нитью Kraft.

Единый размер

Вам потребуется: 5 мотков Sable, 2 мотка Kraft, 4 мотка Danube, 3 мотка Boisderose пряжи Phil Lin (100% льна); спицы № 9; крючок № 8.

Ст. б/н: ввести крючок в 1-ю п., вытянуть новую п., снова захватить нить и связать обе петли, находящиеся на крючке.
Плотность вязания. Изнаночная гладь в полосу, спицы № 9: 11 п. и 12 р. = 10 x 10 см.

Пуловер-пончо вяжется единым полотном.

Описание работы: на спицы № 9 нитью Kraft набрать 112 п. и вязать изн. гладью в полосу. Через 40 см от наборного края отметить с обеих сторон начало пройм. Через 41,5 см от наборного края для выреза горловины закрыть средние 8 п. и вязать далее отдельно, закрывая по краям выреза в каждом 2-м р. 1 x 2 п., 2 x 1 п. и через 4 р. 1 x 1 п. Через 60 см от наборного края между оставшимися с обеих сторон 47 п. набрать 18 п. (нитью Sable) и вязать далее на всех 112 п. Через 80 см от наборного края отметить с обеих сторон окончание пройм. Через 120 см

от наборного края закрыть все петли.

Выполнить боковые швы до отметок пройм. Крючком № 8 нитью Sable обвязать вырез горловины 1 р. ст. б/н.

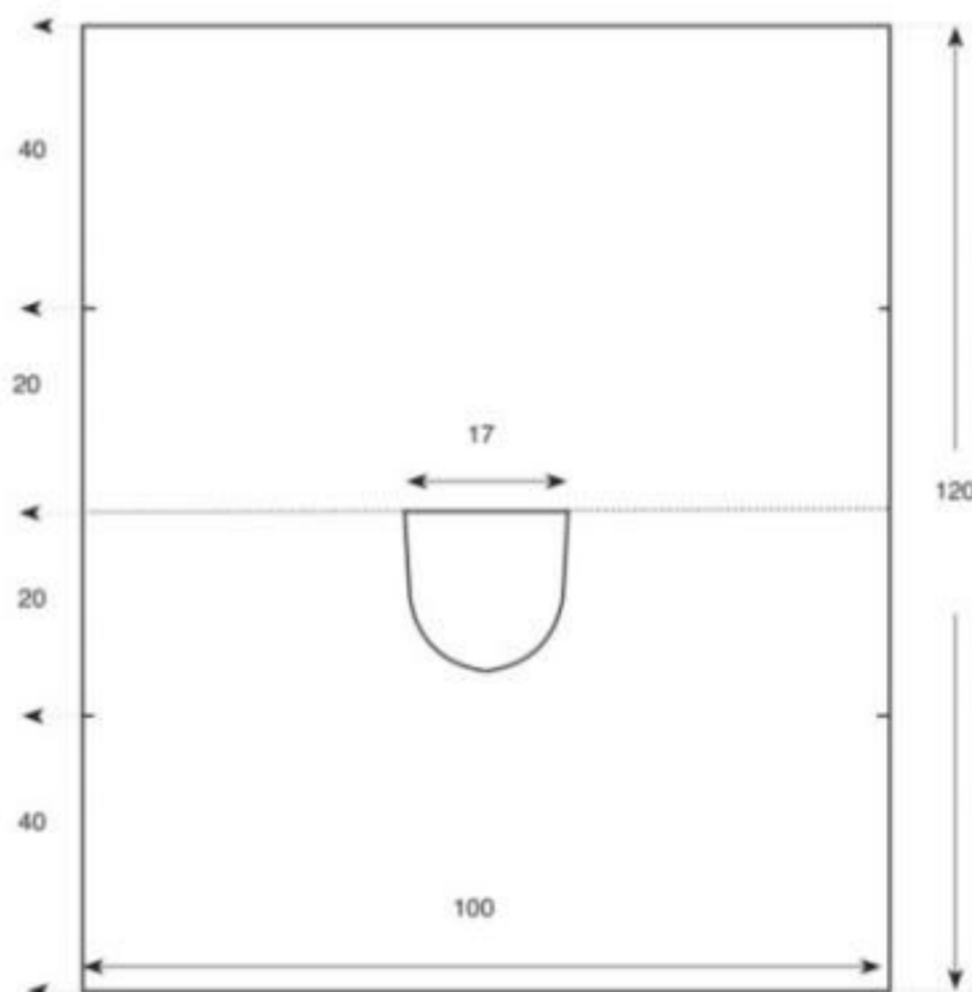

МОДЕЛЬ 2

Палантин



Размер: 45 x 151 см

Вам потребуется: 8 мотков красной (цвет 292.301) пряжи Bergere de France Toison (77% акрила, 20% шерсти, 3% полиамида, 70 м/50 г); 2 мотка коричневой (цвет 272.921) пряжи Bergere de France Galaxie (80% акрила, 18% шерсти, 2% полиэстера, 70 м/100 г); спицы № 6; форма для изготовления помпонов; 1 золотистая булавка.

Платочная вязка: лиц. и изн. р. – лиц. п.

Узор с ромбами: число петель кратно 10 + 1 п.

1-й р.: 3 лиц., *2 п. вместе лиц., 1 накид, 1 лиц., 1 протяжка (= снять 1 п. как лиц., 1 лиц. и протянуть её через снятую), 5 лиц.*, повторять от * до *, закончить 3 лиц. вместо 5 лиц.

2-й и все чётные р.: изн. п.

3-й р.: 2 лиц., *2 п. вместе лиц., 1 накид, 3 лиц., 1 накид, 1 протяжка, 3 лиц.*, повторять от * до *, 2 лиц.

5-й р.: 1 лиц., *2 п. вместе лиц., 1 накид, 5 лиц., 1 накид, 1 протяжка, 1 лиц.*, повторять от * до *.

7-й р.: 2 п. вместе лиц., 1 накид, 7 лиц., *1 накид, 1 двойная про-

тяжка (= снять 2 п. вместе как лиц., 1 лиц. и протянуть получившуюся п. через снятые петли), 1 накид, 7 лиц.*, повторять от * до *, закончить: 1 накид, 1 протяжка.

9-й р.: 1 лиц., *1 накид, 1 протяжка, 5 лиц., 2 п. вместе лиц., 1 накид, 1 лиц.*, повторять от * до *.

11-й р.: 2 лиц., *1 накид, 1 про-

тяжка, 3 лиц., 2 п. вместе лиц., 1 накид, 3 лиц.*, повторять от * до *, 2 лиц.

13-й р.: 3 лиц., *1 накид, 1 протяжка, 1 лиц., 2 п. вместе лиц., 1 накид, 5 лиц.*, повторять от * до *, 3 лиц.

15-й р.: 4 лиц., *1 накид, 1 двойная протяжка, 1 накид, 7 лиц.*, повторять от * до *, 4 лиц.

Повторять узор с 1-го по 16-й р.
Плотность вязания. Узор с ромбами: 12 п. и 19 р. = 10 x 10 см.

Описание работы: красной нитью набрать 57 п. и вязать следующим образом: 3 п. платочной вязки, 51 п. узора с ромбами, 3 п. платочной вязки.

Через 151 см (= 288 р.) от наборного края (= 18 ромбов) все п. закрыть.

Нитью Galaxie швом «вперёд иголку» вышить первые 5 ромбов.

Изготовить 10 кисточек длиной по 8 см из нити Galaxie: приготовить кусок картона на 2 см шире предполагаемой длины кисти. 1 нить, сложенную вдвое, расположить параллельно верхнему краю картона (см. схему S1). Обкрутить нить 3 раза вокруг картона по высоте (см. схему S1).

Сложенную вдвое нить крепко завязать, чтобы закрепить верх кисти, эту нить не обрезать: она

понадобится, чтобы зафиксировать кисточку на палантине.

Провести лезвие ножниц между намотанными нитями и картоном и разрезать все нити параллельно нижнему краю картона (см. схему S1).

Обмотать 1 нить вокруг кисти на расстоянии около 1,5 см от её вершины, крепко завязать и концы нити заправить внутрь кисти (см. схему S2).

Подровнять ножницами низ кисточки.

Прикрепить кисточки в местах, обозначенных на выкройке.

Изготовить 2 помпона диаметром 9 см:

– 1 помпон из пряжи Toison; за-

вязать помпон 1 красной нитью, отрезав 2 нити длиной по 20 см; – 1 помпон из пряжи Galaxie; завязать помпон 1 коричневой нитью, отрезав 2 нити длиной по 30 см.

Оставить свободными 6 см из 2 коричневых нитей, затем сплести косичку, взяв 2 пряди из одинарных коричневых нитей и 1 прядь из сложенной вдвое красной нити (см. фото ниже).

Конец косички зафиксировать булавкой и обрезать лишнее (см. фото ниже).

При носке надёжно прикрепить помпона булавкой к палантине.

УЗОР С РОМБАМИ

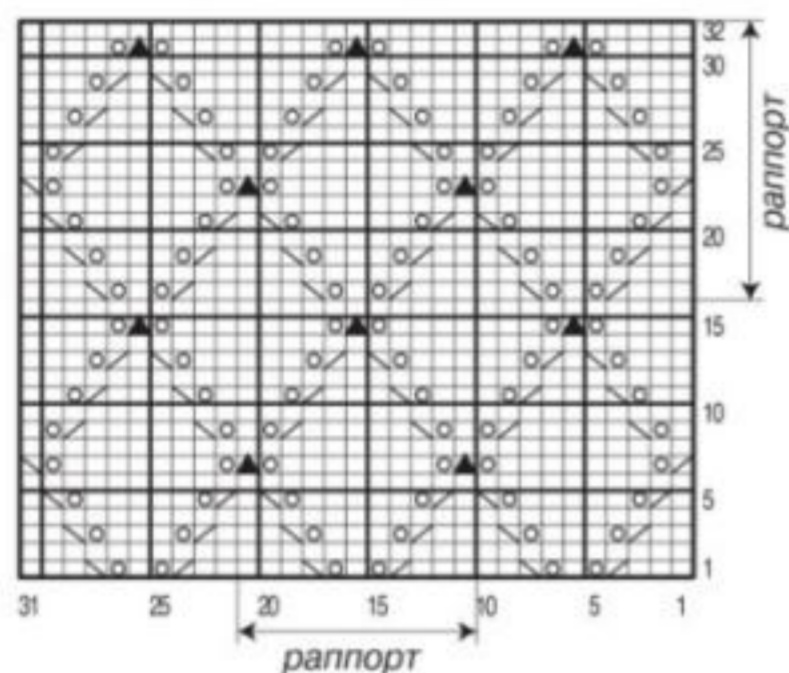

УСЛОВНЫЕ ОБОЗНАЧЕНИЯ

- = 1 п. лиц. глади
- ⊗ = 1 накид
- ▣ = 2 п. вместе лиц.
- ▢ = 1 протяжка: снять 1 п. как лиц., 1 лиц. и протянуть её через снятую
- ▲ = 1 двойная протяжка: 2 п. снять вместе как лиц., 1 лиц. и протянуть её через снятые п.

СХЕМА S1



СХЕМА S2



СХЕМА ПАЛАНТИНА

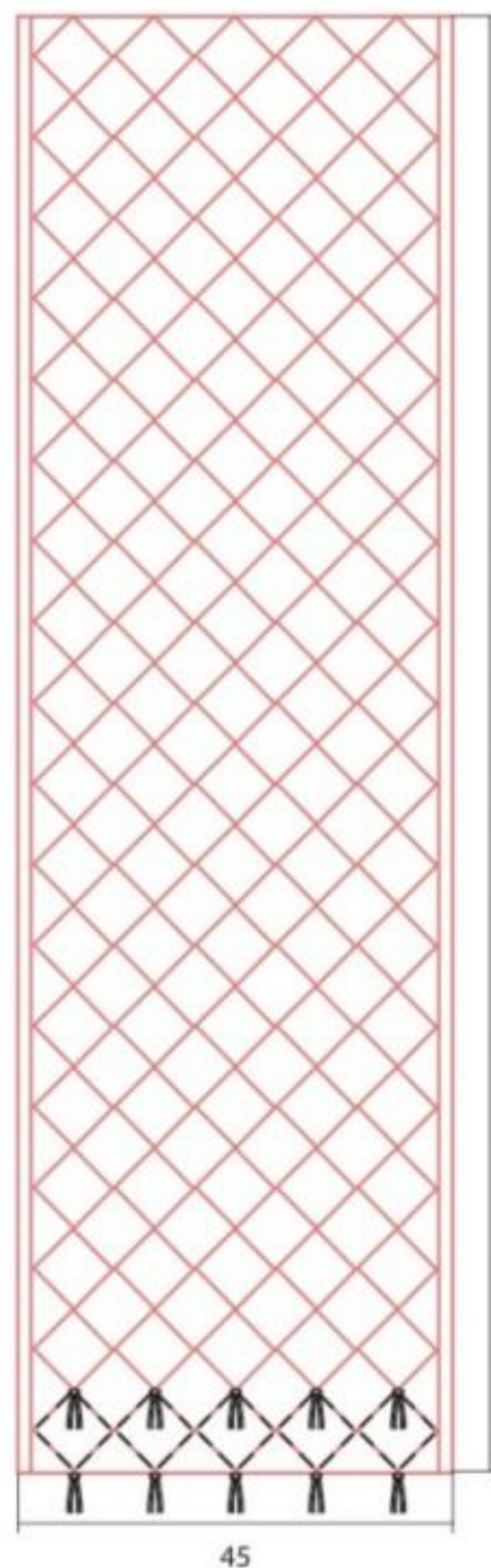

- ▲ = 1 кисточка
- ⬡ = шов «вперёд иголку»



Единый размер

Вам потребуется: 12 мотков серой (цвет 53012) и 3 мотка чёрной (цвет 60034) пряжи Bergere de France Siberie (40% акрила, 40% шерсти, 20% полиамида, 140/50 г); круговые спицы № 5.

ного края для пройм вязать следующим образом: 1 лиц., прибавить 1 изн., 1 лиц., прибавить 1 изн., 1 лиц., прибавить 1 изн., 200 лиц., прибавить 1 изн., 1 лиц., прибавить 1 изн., 1 лиц., прибавить 1 изн., 1 лиц. На полученных 212 п. вязать: 6 п. резинкой 1/1, 200 п. лиц. гладью, 6 п. резинкой 1/1.

Через 58 см (= 128 р.) от наборного края перед выполнением отверстия горловины вязать таким образом: 6 п. резинки 1/1, 97 лиц., прибавить 1 изн., 1 лиц., прибавить 1 изн., 1 лиц., прибавить 1 изн., 2 лиц., прибавить 1 изн., 1 лиц., прибавить 1 изн., 1 лиц., прибавить 1 изн., 97 лиц., 6 п. резинки 1/1 (= 218 п.)

После этого разделить работу на 2 части и каждую из сторон горловины выполнить отдельно, провязывая 6 п. резинкой 1/1, 97 лиц., 6 п. резинкой 1/1 (= 109 п.)

Через 98 см (= 216 р.) от наборного края, когда отверстие для горловины завершено, продолжать вязать на всех п. следующим образом: 6 п. резинки 1/1, 96 лиц., 3 раза выполнить 1 протяжку (= снять 1 п. как лиц., 1 лиц. и протянуть её через сня-

тую), 2 лиц., 3 раза связать 2 п. вместе лиц., 96 лиц., 6 п. резинки 1/1.

На оставшихся 212 п. вязать: 6 п. резинкой 1/1, 200 п. лиц. гладью, 6 п. резинкой 1/1.

Через 105 см (= 232 р.) от наборного края для завершения пройм вязать следующим образом: 1 лиц., 3 x 2 п. вместе лиц., 198 лиц., 3 раза выполнить 1 протяжку, 1 лиц.

Затем продолжить работу лиц. гладью на оставшихся 206 п.

Через 137 см (= 302 р.) от наборного края вязать: 2 р. чёрной, 2

р. серой, 4 р. чёрной, 2 р. серой, 6 р. чёрной, 2 р. серой, 6 р. чёрной, 2 р. серой, 2 р. чёрной, 2 р. серой, 8 р. чёрной, 2 р. серой нитью. Затем связать 2 р. изн. п. серой нитью и закрыть п. как изн. по лиц. стороне работы.

Выполнить боковые швы, оставив свободными проймы.

Изготовить 136 кистей бахромы, взяв для каждой кисти 6 серых нитей длиной по 20 см. К нижнему краю пончо привязать 1 кисть к каждой 3-й петле платочной вязки.

Платочная вязка: лиц. и изн. р. – лиц. п.

Лицевая гладь: лиц. р. – лиц. п., изн. р. – изн. п.

Резинка 1/1: попеременно 1 лиц., 1 изн.

Плотность вязания. Лиц. гладь: 17 п. и 22 р. = 10 x 10 см.

Описание работы: пончо вяжется единым полотном, начиная с переда.

Серой нитью набрать 206 п. и связать 2 р. платочной вязкой. Продолжить работу лиц. гладью и связать: 2 р. серой, 8 р. чёрной, 2 р. серой, 2 р. чёрной, 2 р. серой, 6 р. чёрной, 2 р. серой, 6 р. чёрной, 2 р. серой, 4 р. чёрной, 2 р. серой, 2 р. чёрной нитью, далее вязать серой нитью. Через 51 см (= 112 р.) от набор-

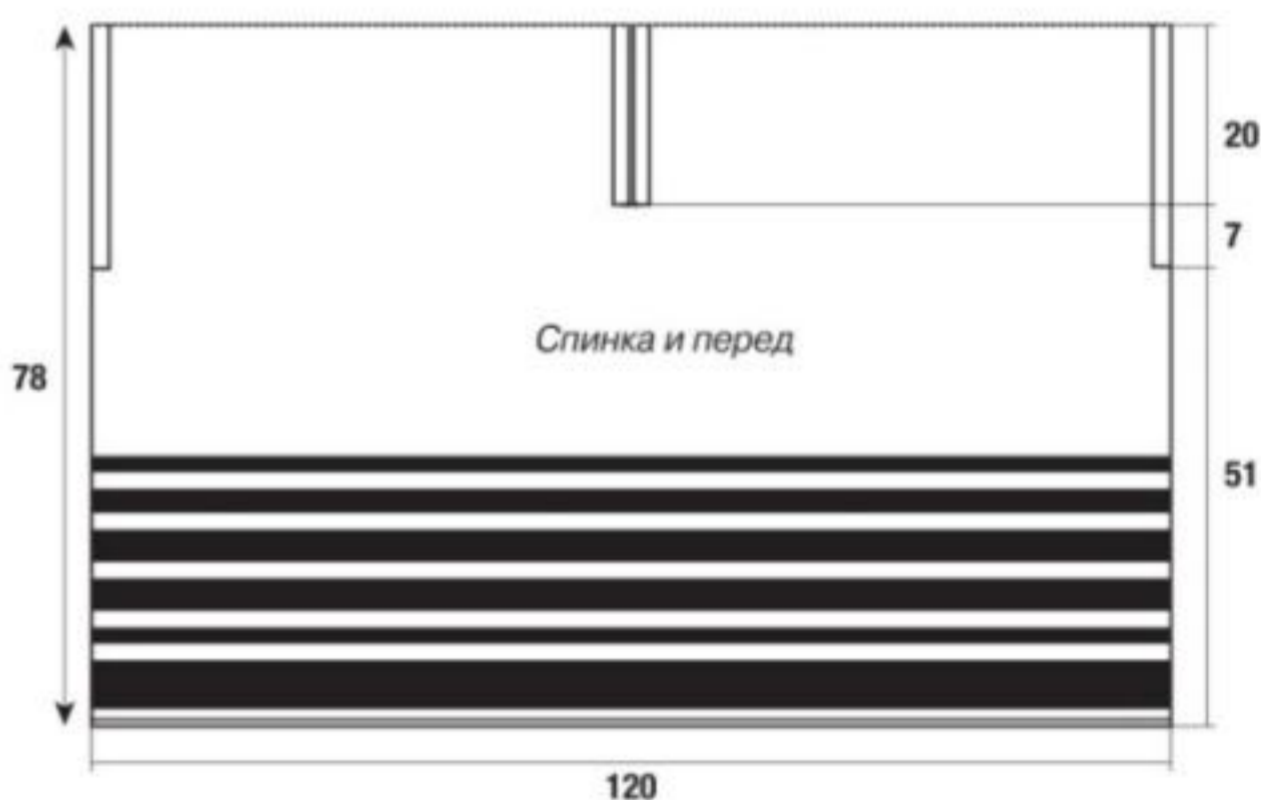

Единый размер

Вам потребуется: 8 мотков чёрной (цвет 54597), 5 мотков жёлтой (цвет 54606) и 5 мотков серо-бежевой (цвет 54594) пряжи Bergere de France Filomèche (44% шерсти, 34% акрила, 22% полиамида, 60/50 г); крючок № 6.

Фантазийный узор: число п. кратно 11 + 1 п. для начальной цепочки + 1 возд. п. подъёма.

1-й р.: 1 ст. б/н во 2-ю возд. п., *2 возд. п., пропустить 2 возд. п., 1 ст. с/н в каждую из 2 следующих возд. п., 2 возд. п., пропустить 2 возд. п., 1 ст. б/н в каждую из 5 следующих возд. п.*, повторять от * до *.

2-й р.: 5 возд. п. (вместо 1-го ст. с/н и 1-й арки из 2 возд. п.), 1 ст. с/н в 1-й ст. б/н, *1 возд. п., пропустить 1 ст. б/н, 1 ст. с/н в следующий ст. б/н, 1 возд. п.,

пропустить 1 ст. б/н, 1 ст. с/н в следующий ст. б/н, 1 возд. п., 1 ст. с/н в следующую арку из 2 возд. п., 5 ст. с/н в следующую арку из 2 возд. п., 2 возд. п., 1 ст. с/н в следующий ст. б/н*, повторять от * до *, закончить: 1 возд. п., пропустить 1 ст. б/н, 1 ст. с/н в следующий ст. б/н, 1 возд. п., пропустить 1 ст. б/н, 1 ст. с/н в следующий ст. б/н, 1 возд. п., 1 ст. с/н в следующую арку из 2 возд. п., 4 ст. с/н в последнюю арку из 2 возд. п., затем 1 ст. с/н в последний ст. б/н.

3-й р. и все последующие р.: 5 возд. п. (вместо 1-го ст. с/н и 1-й арки из 2 возд. п.), 1 ст. с/н в 1-й ст. с/н, *1 возд. п., пропустить 1 ст. с/н, 1 ст. с/н в следующий ст. с/н, 1 возд. п., пропустить 1 ст. с/н, 1 ст. с/н в следующий ст. с/н, 1 возд. п., пропустить 1 ст. с/н, 1 ст. с/н в следующую арку из 1 возд. п., 5 ст. с/н в следующую арку из 2 возд. п., 2 возд. п., 1 ст. с/н в следующий ст. с/н*, повторять от * до *, закончить: 1 возд. п., пропустить 1 ст. с/н, 1 ст. с/н в следующий ст. с/н, 1 возд.

п., пропустить 1 ст. с/н, 1 ст. с/н в следующий ст. с/н, 1 возд. п., пропустить 1 ст. с/н, 1 ст. с/н в следующую арку из 1 возд. п., 5 ст. с/н в последнюю арку из 2 возд. п.

Плотность вязания. 1 раппорт (= 11 п.) и 6 р. = 9 x 12 см.

1-я часть: чёрной нитью набрать начальную цепочку из 68 возд. п. Вязать фантазийным узором (= 6 раппортов). Начи-

ная с 4-го р. вязать последовательностью чередования полос следующим образом: 3 р. серо-бежевой, 3 р. жёлтой, 3 р. чёрной нитью. Повторять эти 9 р. Через 80 см (= 39 р.) от наборного края (измерять на весу), после 3 р. чёрной нитью, закончить работу.

2-я часть: вязать так же.

Сборка: положить на стол, расстелив горизонтально, 2 прямоугольника, совместить точки А и

А', В и В' (см. схему 1) и выполнить шов от АА' до ВВ'.

Сложить 1-ю часть, совместив точки С и Е, D и А (см. схемы 1 и 2).

Сложить 2-ю часть, совместив точки DA и F, CE и G (см. схемы 3 и 4).

Выполнить шов от DAF до CEG (см. схему 4).

Сделать обвязку чёрной нитью вокруг пончо:

– **1-й круг. р.:** 264 соединит. ст. (= 1

соед. ст. в каждую п. цепочки и 5 соединит. ст. вдоль каждой группы из 3 р.)

– **2-й круг. р.:** по 1 полуст. с/н в каждый соединит. ст. и закончить работу.

Нарезать 264 нити длиной по 40 см и привязать вокруг пончо 88 кистей из 3 нитей каждая с интервалом 2 п.

ВЫКРОЙКА 2 ЧАСТЕЙ ПОНЧО



СХЕМА

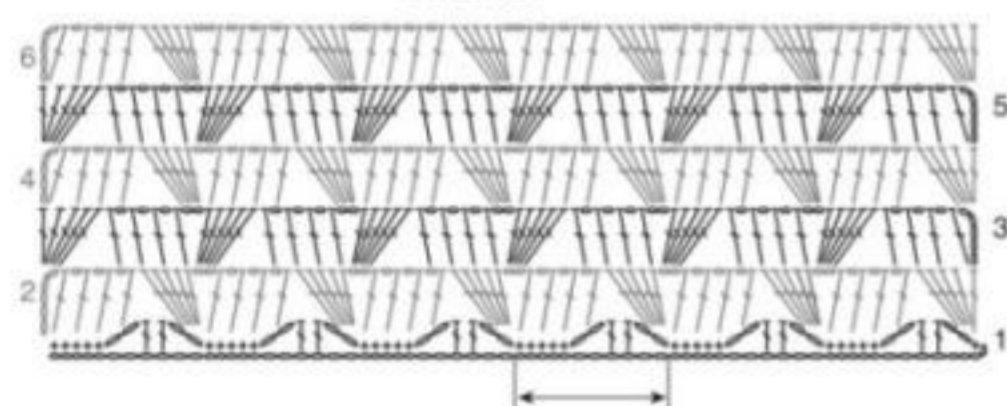

УСЛОВНЫЕ ОБОЗНАЧЕНИЯ

- или ○ = 1 возд. п.
- + = 1 ст. б/н
- ⎵ или ⎵ = 1 ст. с/н

СХЕМА 1



СХЕМА 2



СХЕМА 3

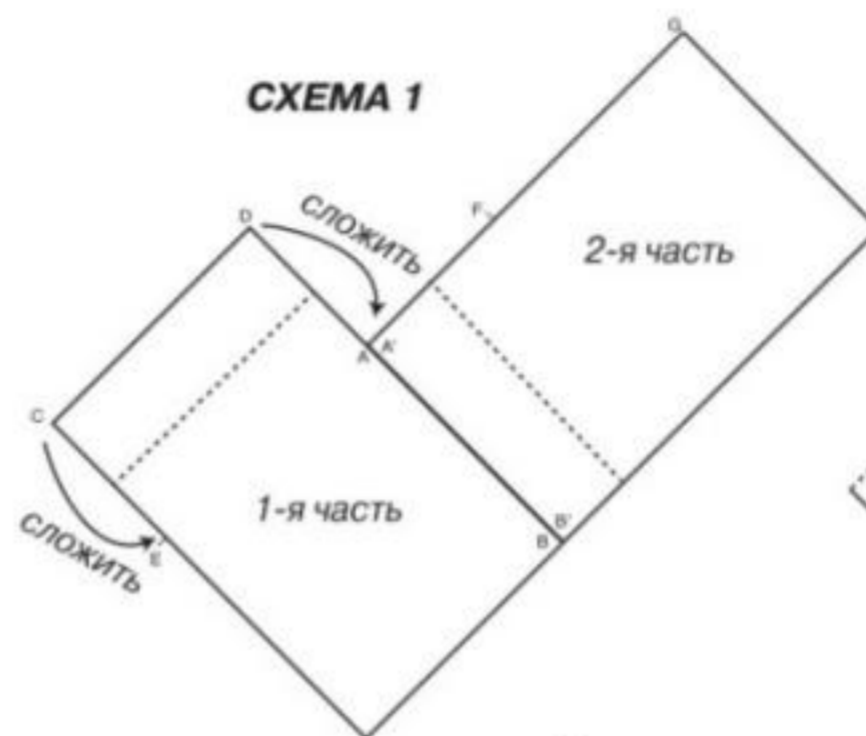

СХЕМА 4

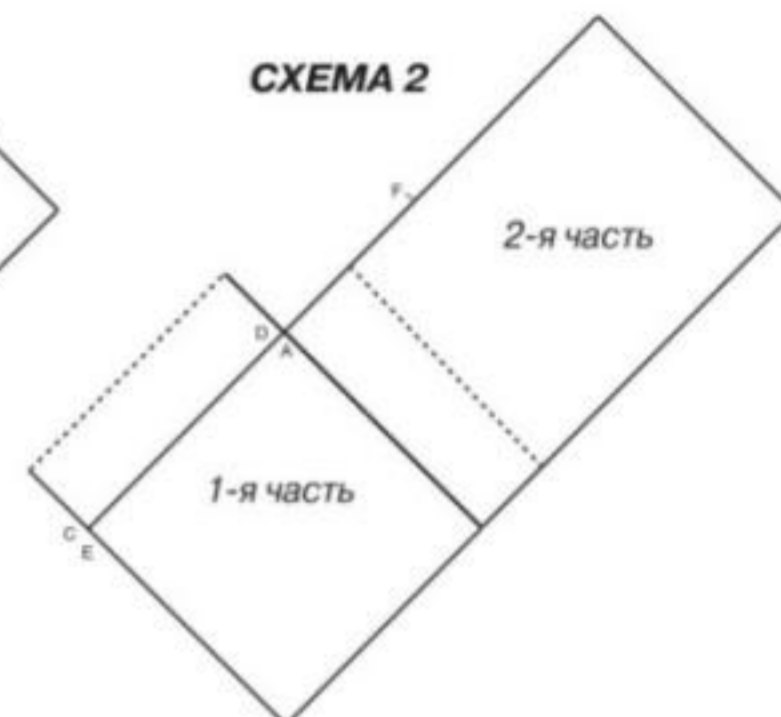

МОДЕЛЬ 5

Пончо

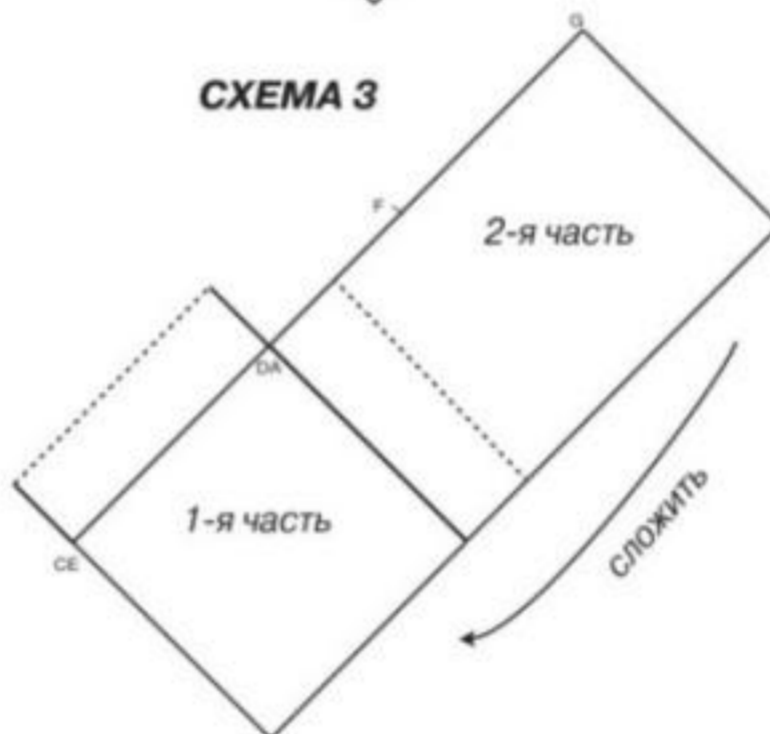
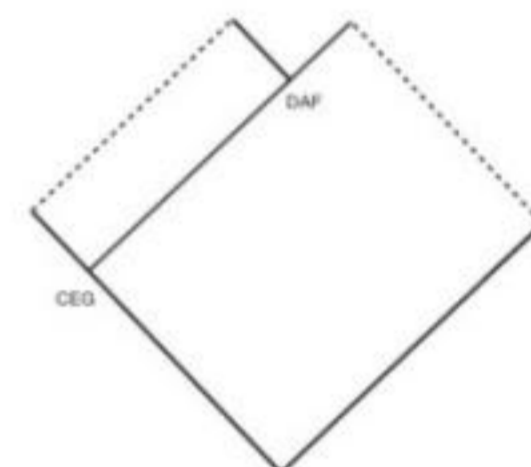

Единый размер

Вам потребуется: 12 мотков серой (цвет 20063) пряжи Bergere de France Twiste (52% акрила, 48% шерсти, 80/50 г); спицы № 5,5 и № 6,5; 4 пуговицы.

3 фантазийные п.: связать 3 п. вместе изн., затем, не спуская петель с левой спицы, сделать 1 накид и снова связать 3 п. вместе изн., после этого сбросить 3 п. с левой спицы.

Резинка 1/1: попеременно 1 лиц., 1 изн.

Фантазийный узор: число петелькратно 4 + 1 п.

1-й р. (лиц.): лиц. п.

2-й р.: 3 лиц., 3 фантазийные п., *1 лиц., 3 фантазийные п.*, повторять от * до *, закончить 3 лиц.

3-й р.: лиц. п.

4-й р.: 1 лиц., *3 фантазийные п., 1 лиц.*, повторять от * до *.

Повторять с 1-го по 4-й р.

Платочная вязка: лиц. и изн. р. – лиц. п.

Лицевая гладь: лиц. р. – лиц. п., изн. р. – изн. п.

Особые убавления 2 п. на расстоянии 1 п. от края: связать 1 лиц., 3 п. вместе изн., продолжить вязать ряд и, когда на левой спице останется 4 п., связать 3 п. вместе изн., 1 лиц.

Плотность вязания. Фантазий-

ный узор: 20 п. и 20 р. = 10 x 10 см.

Спинка: на спицы № 5,5 набрать 161 п. Связать 5 см (= 12 р.) резинкой 1/1. Перейти на спицы № 6,5 и продолжить работу фантазийным узором.

Скосы (переход к отверстиям для рук и плечам): через 24 см (= 51 р.) от наборного края после 3-го р. по описанию узора по изн. стороне работы особыми убавлениями убавить с обеих сторон на расстоянии 1 п. от

края, начиная с 1-го р., затем в каждом 2-м р. 27 x 2 п.

Воротник: после последнего убавления для скосов продолжить работу фантазийным узором на оставшихся 53 п.

Через 70 см (=142 р.) от наборного края все петли закрыть как изн. по лиц. стороне.

Перед: вязать, как спинку.

Сборка: выполнить боковые швы (= зелёные линии на вы-

кройке), оставив несшитыми по 10 см до и после начала скосов для отверстий для рук (= красные линии).

На спинке и перед отвернуть на лиц. сторону работы уголки

скосов и пришить по пуговице, захватывая оба слоя вязаного полотна (см. схему сборки).

УСЛОВНЫЕ ОБОЗНАЧЕНИЯ

- = 1 п. лиц. глади
- = 1 п. изн. глади
- ⊗ = 3 фантазийные п.



СХЕМА СБОРКИ



ФАНТАЗИЙНЫЙ УЗОР

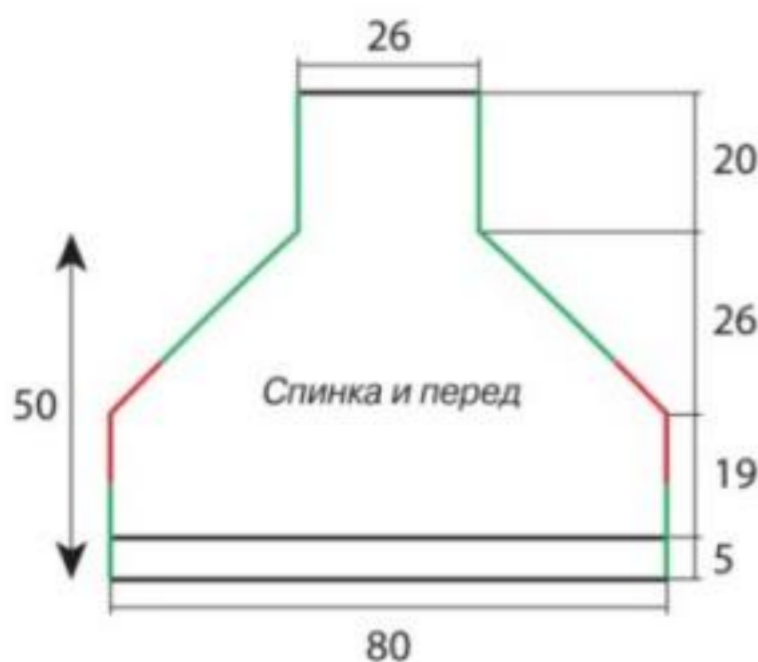
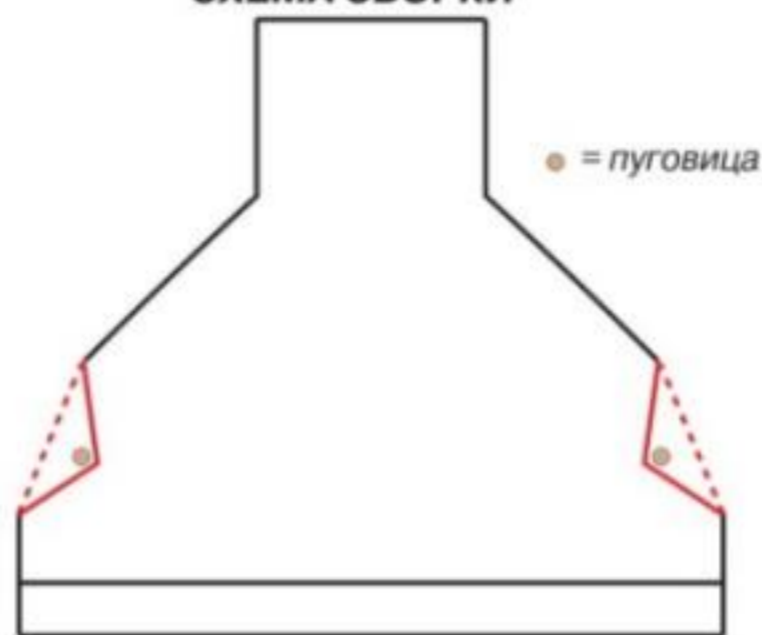
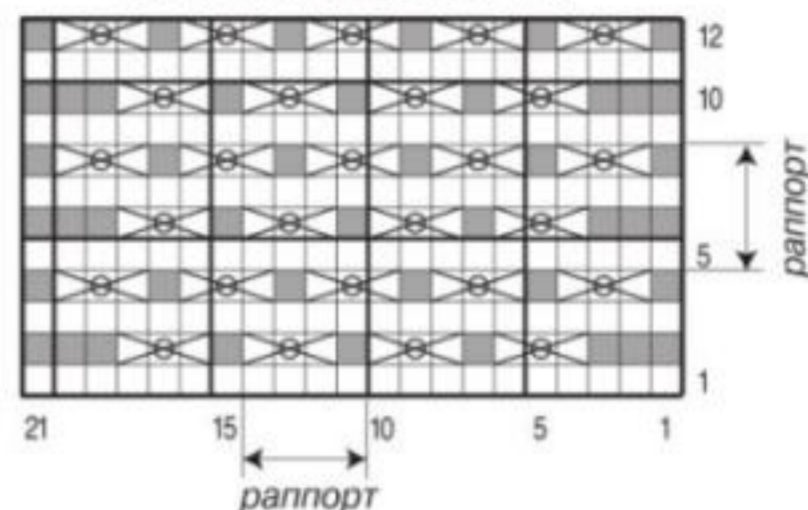

МОДЕЛЬ 6

Накидка-пончо



Единый размер

Вам потребуется: 16 мотков серо-бежевой (цвет 54594) пряжи Bergere de France Filomèche (44% шерсти, 34% акрила, 22% полиамида, 60/50 г); спицы № 7; 5 пуговиц.

Платочная вязка: лиц. и изн. р. – лиц. п.

Лицевая гладь: лиц. р. – лиц. п., изн. р. – изн. п.

Плотность вязания. Платочная вязка: 13 п. и 17 р. = 10 x 10 см; лиц. гладь: 13 п. и 24 р. = 10 x 10 см.

Спинка: набрать 144 п. и связать 4 см (= 10 р.) платочной вязкой. Далее вязать следующим образом: 26 п. лиц. глади, 14 п. платочной вязки, 25 п. лиц. глади, 14 п. платочной вязки, 25 п. лиц. глади, 14 п. платочной вязки, 26 п. лиц. глади.

Через 8 см (= 18 р.) от наборного вязать: 1 лиц., *2 п. вместе лиц., 21 лиц., выполнить 1 протяжку (= снять 1 п. как лиц., 1 лиц. и протянуть её через снятую), 14 лиц.*, выполнить от * до * 3 раза, 2 п. вместе лиц., 21 лиц., 1 протяжка, 1 лиц.

Связать 5 р. на оставшихся 136 п. В следующем р. вязать: 1 лиц., *2 п. вместе лиц., 19 лиц., 1 про-

тяжка, 14 лиц.*, выполнить от * до * 3 раза, 2 п. вместе лиц., 19 лиц., 1 протяжка, 1 лиц.

Связать 5 р. на оставшихся 128 п. В следующем р. вязать: 1 лиц., *2 п. вместе лиц., 17 лиц., 1 протяжка, 14 лиц.*, выполнить от * до * 3 раза, 2 п. вместе лиц., 17 лиц., 1 протяжка, 1 лиц.

Сделать эти убавления ещё 8 раз в каждом 6-м р.

После последнего убавления связать 5 р. на оставшихся 56 п. В следующем р. вязать: 1 лиц., * выполнить 1 двойную протяжку (= снять 1 п. как лицевую, связать 2 п. вместе лиц. и протянуть получившуюся п. через снятую), 14 лиц.*, выполнить от * до * 3 раза, 1 двойная протяжка, 1 лиц.

Связать 7 р. на оставшихся 48 п. и отложить их.

Левая полочка: набрать 93 п. и связать 4 см (= 10 р.) платочной вязкой. Далее вязать следующим образом: 1 п. лиц. глади, 14 п. платочной вязки, 25 п. лиц. глади, 14 п. платочной вязки, 25 п. лиц. глади, 14 п. платочной вязки, 25 п. лиц. глади, 14 п. платочной вязки, 26 п. лиц. глади.

Через 8 см (= 18 р.) от наборного вязать: 15 лиц., *2 п. вместе лиц., 21 лиц., 1 протяжка, 14 лиц.*, выполнить от * до * 2 раза.

Связать 5 р. на оставшихся 89 п. В следующем р. вязать: 15 лиц., *2 п. вместе лиц., 19 лиц., 1 протяжка, 14 лиц.*, выполнить от * до * 2 раза.

Связать 5 р. на оставшихся 85 п. В следующем р. вязать: *14 лиц., 2 п. вместе лиц., 17 лиц., 1

Связать 5 р. на оставшихся 85 п. В следующем р. вязать: 15 лиц., *2 п. вместе лиц., 17 лиц., 1 протяжка, 14 лиц.*, выполнить от * до * 2 раза.

Повторить эти убавления ещё 8 раз в каждом 6-м р.

После последнего убавления связать 5 р. на оставшихся 49 п.

В следующем р. вязать: 15 лиц., *1 двойная протяжка, 14 лиц.*, выполнить от * до * 2 раза.

Связать 7 р. на оставшихся 45 п. и отложить их.

Правая полочка: набрать 93 п. и связать 4 см (= 10 р.) платочной вязкой. Далее вязать следующим образом: 14 п. платочной вязки, 25 п. лиц. глади, 14 п. платочной вязки, 25 п. лиц. глади, 14 п. платочной вязки, 1 п. лиц. глади.

Через 5 см (= 12 р.) от наборного выполнить отверстие для пуговицы: 6 лиц., 2 п. вместе лиц. и 1 накид (= 1 отверстие), затем закончить ряд.

Связать 5 р. на всех п. В следующем р. вязать: *14 лиц., 2 п. вместе лиц., 21 лиц., 1 протяжка*, выполнить от * до * 2 раза, закончить 15 лиц.

Связать 5 р. на оставшихся 89 п. В следующем р. вязать: *14 лиц., 2 п. вместе лиц., 19 лиц., 1 протяжка*, выполнить от * до * 2 раза, 15 лиц.

Связать 5 р. на оставшихся 85 п. В следующем р. вязать: *14 лиц., 2 п. вместе лиц., 17 лиц., 1

протяжка*, выполнить от * до * 2 раза, 15 лиц.

Связать 5 р. на оставшейся 81 п. В следующем р. вязать: *14 лиц., 2 п. вместе лиц., 15 лиц., 1 протяжка*, выполнить от * до * 2 раза, 15 лиц.

Связать 5 р. на оставшихся 77 п. В следующем р. вязать: *14 лиц., 2 п. вместе лиц., 13 лиц., 1 протяжка*, выполнить от * до * 2 раза, 15 лиц.

Связать 3 р. на оставшихся 73 п. В следующем р. сформировать отверстие для пуговицы, как раньше.

Связать 1 р. на всех п. В следующем р. вязать: *14 лиц., 2 п. вместе лиц., 11 лиц., 1 протяжка*, выполнить от * до * 2 раза, 15 лиц.

Сделать эти убавления ещё 5 раз в каждом 6-м р.

После последнего убавления связать 1 р. на оставшихся 49 п. В следующем р. выполнить отверстие для пуговицы.

Связать 3 р. на всех п. В следующем р. вязать: *14 лиц., 1 двойная протяжка*, выполнить от * до * 2 раза, закончить 15 лиц.

Связать 7 р. на оставшихся 45 п. и отложить их.

Кокетка: перевести на спицы отложенные 45 п. левой полочки, 48 п. спинки и 45 п. правой полочки. Вязать платочной вязкой на полученных 138 п. и связать в 1-м р.: 43 лиц., 2 x 2 п. вме-

сте лиц., 44 лиц., 2 x 2 п. вместе лиц., 43 лиц.
 Связать 7 р. на оставшихся 134 п. В следующем р. вязать: 13 лиц., 2 п. вместе лиц., *8 лиц., 2 п. вместе лиц.*, выполнить от * до * 10 раз, 19 лиц.
 Связать 5 р. на оставшихся 123 п. В следующем р. вязать: 13 лиц., 2 п. вместе лиц., *7 лиц., 2 п. вместе лиц.*, выполнить от * до * 10 раз, 18 лиц.
 Связать 5 р. на оставшихся 112 п. В следующем р. вязать: 13 лиц., 2 п. вместе лиц., *6 лиц., 2 п. вместе лиц.*, выполнить от * до * 10 раз, 17 лиц.
 Связать 1 р. на оставшихся 101 п. В следующем р. выполнить 1 отверстие для пуговицы.
 Связать 3 р. на всех п. В следующем р. вязать: 13 лиц.,

2 п. вместе лиц., *5 лиц., 2 п. вместе лиц.*, выполнить от * до * 10 раз, 16 лиц.
 Связать 5 р. на оставшихся 90 п. В следующем р. вязать: 13 лиц., 2 п. вместе лиц., *4 лиц., 2 п. вместе лиц.*, выполнить от * до * 10 раз, 15 лиц.
 Связать 5 р. на оставшихся 79 п. В следующем р. вязать: 13 лиц., 2 п. вместе лиц., *3 лиц., 2 п. вместе лиц.*, выполнить от * до * 10 раз, 14 лиц.
 Связать 17 р. на оставшихся 68 п. В следующем р. сформировать 1 отверстие для пуговицы, как раньше.
 После этого связать 9 р. на всех п. и закрыть их.
Манжеты (2): набрать 26 п. Связать 17 см (= 39 р.) платочной вязкой и отложить п.

Сборка: выполнить боковые швы. Прикеттлеть открытые п. манжет с обеих сторон накид-

ки-пончо на расстоянии 72 п. от края каждой полочки. Пришить пуговицы.

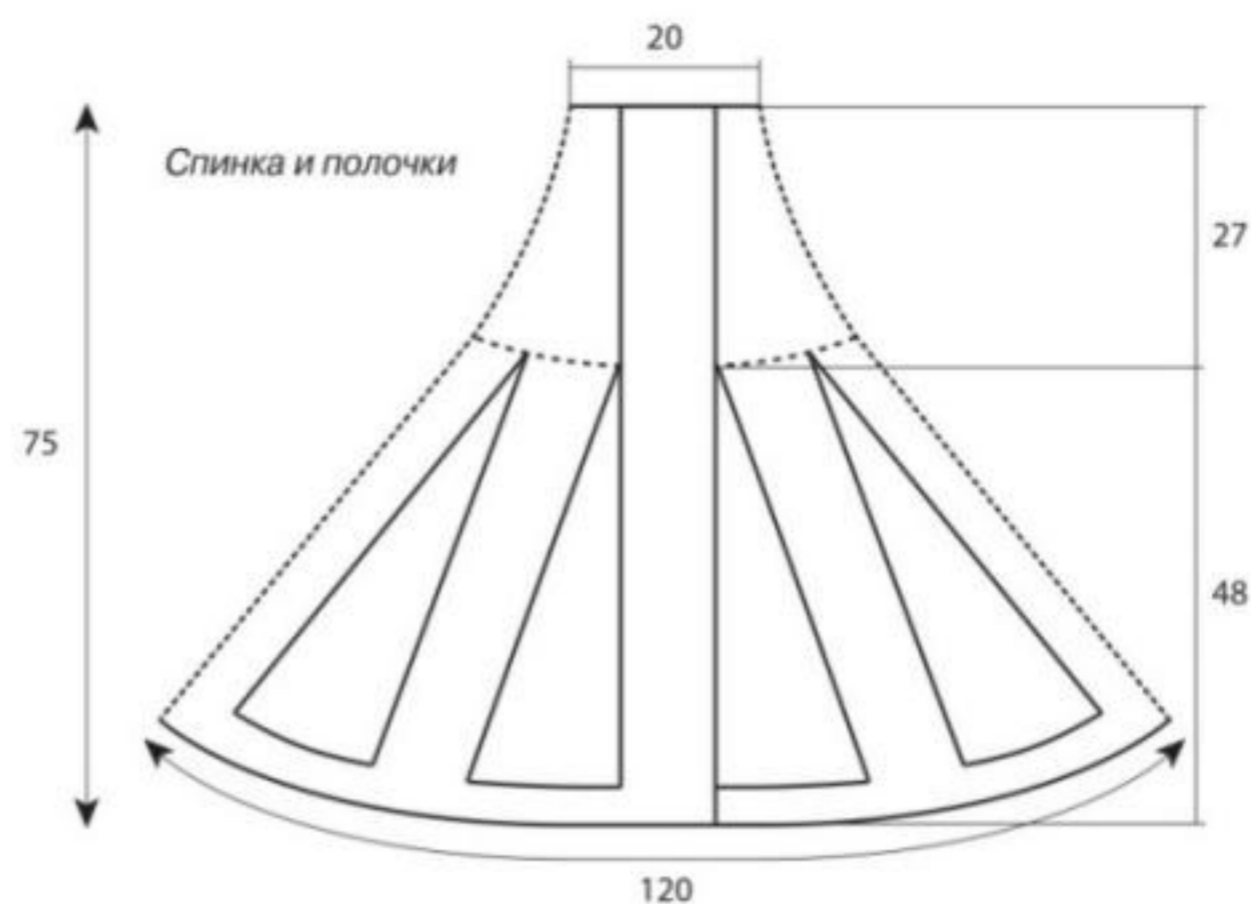

МОДЕЛЬ 7

Накидка



Единый размер

Вам потребуется: 6 мотков чёрной (цвет 34242) пряжи Bergere de France Abakan (68% полиамида, 32% полиэстера, 42 м/50 г); 2 мотка чёрной (цвет 23257), по 1 мотку фиолетовой (цвет 29936), красной (цвет 29938) и жёлтой (цвет 54572) пряжи Bergere de France Alaska (50% шерсти, 50% акрила, 55/50 г); круговые спицы № 6 и № 6,5.

Плотность вязания. Лиц. гладь, нить Abakan: 15 п. и 19 р. = 10 x 10 см; жаккардовый узор, нить Alaska: 14 п. и 15 р. = 10 x 10 см.

Стрелка на выкройке – направление вязания.

Описание работы: на спицы № 6 нитью Abakan набрать 72 п. Вязать лиц. гладью и жаккардовым узором по схеме, при этом:
 – в 5-м р.: связать 3 лиц., *прибавить 1 п., 3 лиц., прибавить 1 п., 4 лиц.*, выполнить от * до * 9 раз, затем прибавить 1 п., 3 лиц., прибавить 1 п., 3 лиц. (= 92 п.)
 – в 11-м р.: связать 3 лиц., *прибавить 1 п., 4 лиц., прибавить 1 п., 5 лиц.*, выполнить от * до * 9 раз, затем прибавить 1 п., 4 лиц.,

Лицевая гладь: лиц. р. – лиц. п., изн. р. – изн. п.
Жаккардовый узор: вязать по счётной схеме от отдельных клубков лиц. гладью в норвежской технике, свободно протягивая нерабочую нить по изн. стороне изделия. Повторять петли раппорта. Выполнить 1 раз с 1-го по 76-й р.



СЧЁТНАЯ СХЕМА:

Лицевая гладь и жаккардовый узор

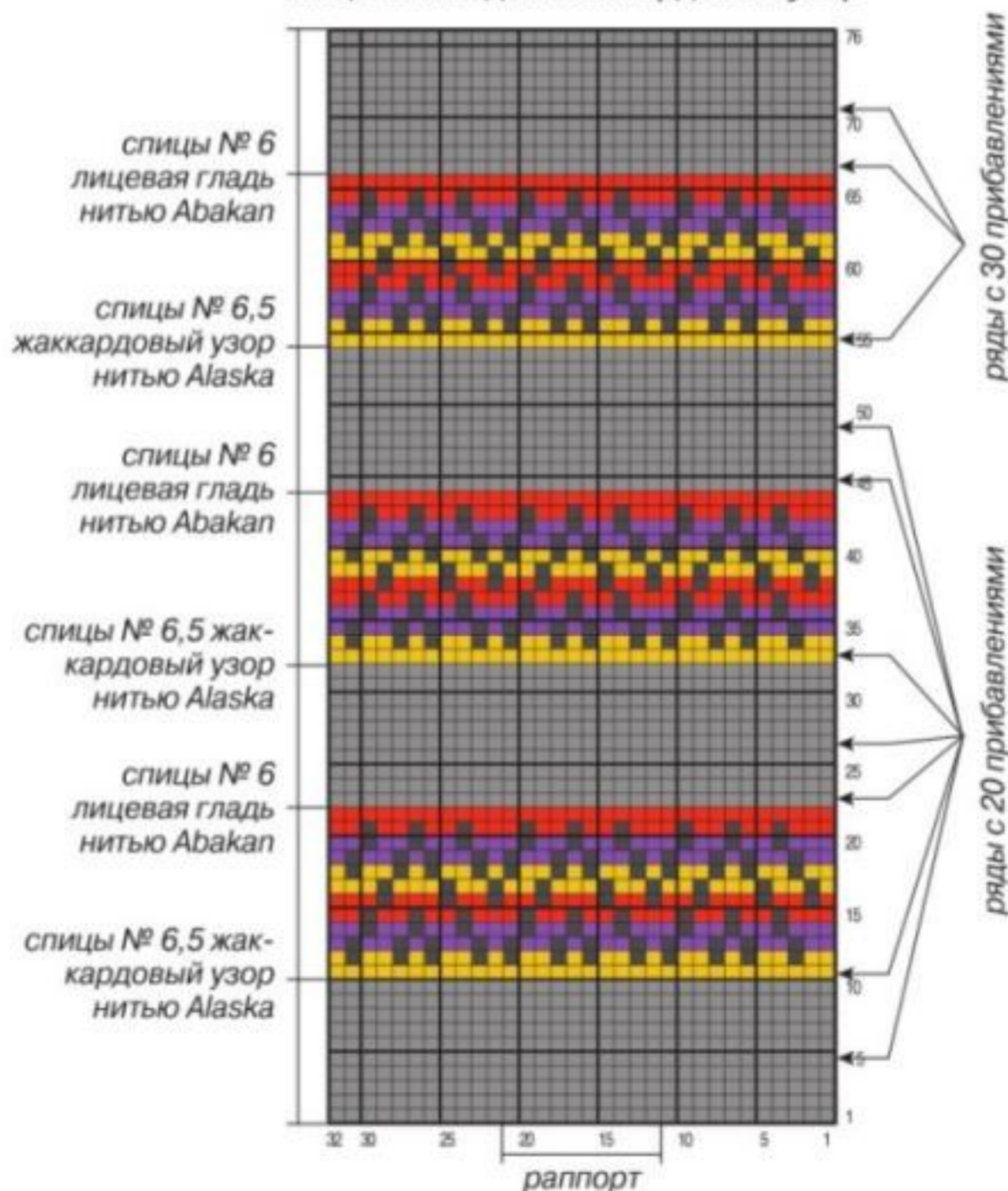

УСЛОВНЫЕ ОБОЗНАЧЕНИЯ

- = 1 п. нитью Abakan
- = 1 п. фиолетовой нитью
- = 1 п. жёлтой нитью
- = 1 п. красной нитью
- = 1 п. чёрной нитью

прибавить 1 п., 4 лиц. (= 112 п.)
 – в 23-м р.: связать 3 лиц., *прибавить 1 п., 5 лиц., прибавить 1 п., 6 лиц.*, выполнить от * до * 9 раз, затем прибавить 1 п., 5 лиц., прибавить 1 п., 5 лиц. (= 132 п.)
 – в 27-м р.: связать 3 лиц., *прибавить 1 п., 6 лиц., прибавить 1 п., 7 лиц.*, выполнить от * до * 9 раз, затем прибавить 1 п., 6 лиц., прибавить 1 п., 6 лиц. (= 152 п.)

– в 33-м р.: связать 3 лиц., *прибавить 1 п., 7 лиц., прибавить 1 п., 8 лиц.*, выполнить от * до * 9 раз, затем прибавить 1 п., 7 лиц., прибавить 1 п., 7 лиц. (= 172 п.)
 Внимание! Начиная с 34-го р. раппорт между ** повторяется, но из-за прибавления п. одни раппорты не обязательно располагаются над другими
 – в 45-м р.: связать 3 лиц., *при-

бавить 1 п., 8 лиц., прибавить 1 п., 9 лиц.*, выполнить от * до * 9 раз, затем прибавить 1 п., 8 лиц., прибавить 1 п., 8 лиц. (= 192 п.)
 – в 49-м р.: связать 3 лиц., *прибавить 1 п., 9 лиц., прибавить 1 п., 10 лиц.*, выполнить от * до * 9 раз, затем прибавить 1 п., 9 лиц., прибавить 1 п., 9 лиц. (= 212 п.)
 – в 55-м р.: связать 2 лиц., *при-

бавить 1 п., 7 лиц.*, повторять от * до * (= 242 п.)
 – в 67-м р.: связать 2 лиц., *прибавить 1 п., 8 лиц.*, повторять от * до * (= 272 п.)
 – в 71-м р.: связать 2 лиц., *прибавить 1 п., 9 лиц.*, повторять от * до * (= 302 п.)
 – после завершения 76-м р. счётной схемы закрыть все п. Выполнить шов накидки.

МОДЕЛЬ 8

Пелерина с круглыми мотивами



Единый размер

Вам потребуется: по 150 г чёрной и тёмно-серой пряжи Adelia Dina (100% шерсти, 50 г/100 м); крючок № 4.

Мотив по схеме 1.

Узор по схеме 2.

Столбики без накида: каждый ряд начинать с 1 возд. п. подъёма вместо 1-го ст. б/н, круг. р. заканчивать 1 соед. ст. в возд. п. подъёма.

Столбики с накидом: каждый ряд начинать с 3 возд. п. подъёма вместо 1-го ст. с/н, круг. р. за-

канчивать 1 соед. ст. в верхнюю возд. п. подъёма.

Плотность вязания. Крючок № 4, диаметр мотива по схеме 1 = 12 см.

Описание работы: связать 12 мотивов по схеме (1-й и 4-й р. вязать чёрной, 2-й и 3-й р. – серой пряжей), соединяя их

между собой в кольцо в процессе вязания последнего ряда согласно выкройке. По одной стороне кольца вязать узор по схеме 2 (2-й, 7-й и 11-й р. вязать чёрной, остальные р. – серой пряжей). По низу накидки из чёрной пряжи выполнить кисти длиной в готовом виде 26 см.

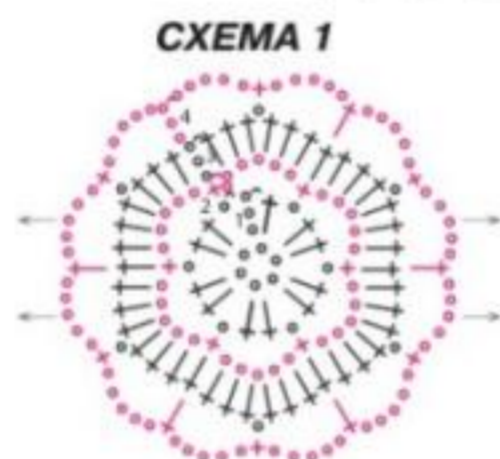
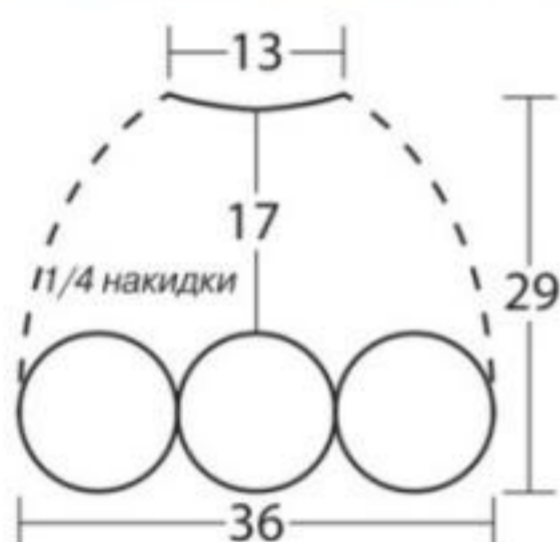

УСЛОВНЫЕ ОБОЗНАЧЕНИЯ

- ~ = 1 возд. п.
- + = 1 соед. ст.
- ↑ = 1 ст. б/н
- ↑ = 1 ст. с/н
- ↑ = 2 ст. с/н с одной вершиной
- ↑ = место соед. мотивов
- ● = начало работы

СХЕМА 2

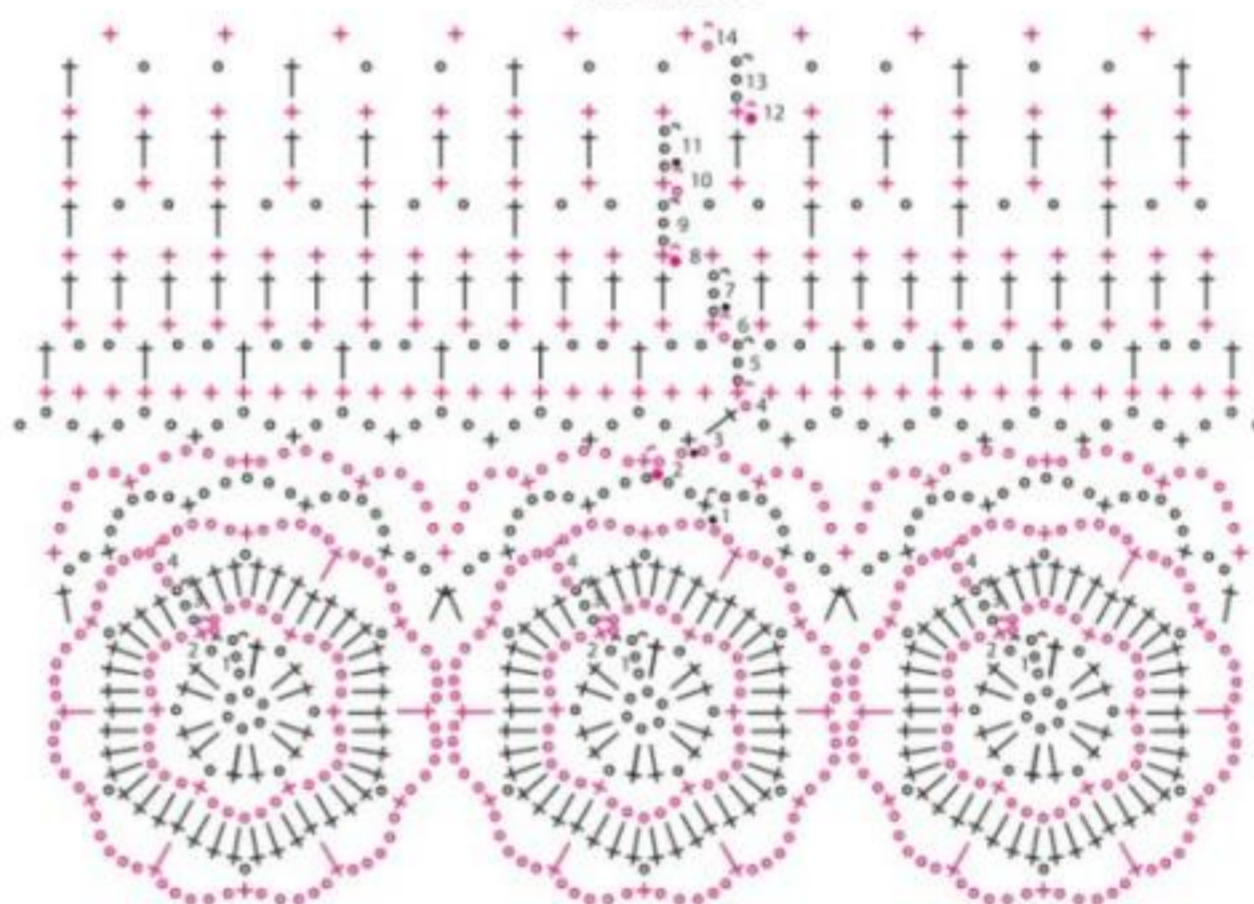

МОДЕЛЬ 9

Пушистая накидка



Размер: 42–44, обхват груди 84–88 см

Вам потребуется: 100 г серой пряжи с длинным ворсом Katia Кан-Кап (95% полиэстера, 5% полиамида, 50 г/44 м); спицы № 8; крючок № 4; 2,5 м кружева шириной 15 см; 50 см чёрной бархатной ленты шириной 3 см.

Лицевая гладь: лиц. р. – лиц. п., изн. р. – изн. п.

Плотность вязания. Спицы № 8, лиц. гладь: 12,5 п. и 10 р. = 10 x 10 см.

Накидка вяжется снизу вверх.

Описание работы: набрать 70 п., связать 31 р. лиц. гладью. Закрывать петли крючком, стягивая

край, для этого каждую 4-ю и 5-ю п. провязать вместе.

По вертикальным сторонам накидки и низу пришить кружево. Бархатную ленту разрезать пополам с образованием косового среза и пришить, как завязки. Расчесать накидку с лицевой стороны редкой массажной расчёской.

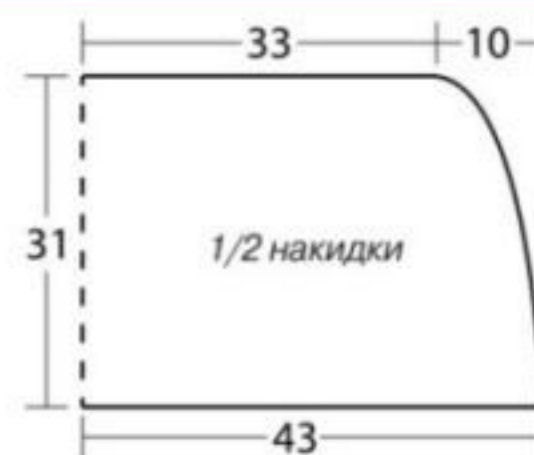



Узор по схеме. «Рачий шаг».

Плотность вязания. Спицы № 8, узор по схеме: 14 п. и 12 р. = 10 x 10 см (в неотпаренном виде).

Полочки: набрать 34 п. и вязать узором по схеме. Через 48 р. от начала для расширения полот-

Размер: 44–48, обхват груди 88–96 см

Вам потребуется: 1 кг синей пряжи Magic Canada (30% шерсти, 70% акрила, 100 г/100 м); спицы № 8; крючок № 3,5.

на прибавить слева в каждом 2-м р. 3 x 1 п. и 9 x 2 п. (вывязать 3 п. из предпоследней п.). Через 96 р. от начала для выреза горловины закрыть справа в каждом 2-м р. 1 x 7 п., 1 x 2 п. и 1 x 1 п. Через 100 р. от начала для скоса плеча закрыть слева в каждом 2-м р. 3 x 15 п. Вторую полочку вязать симметрично.

Спинка: набрать 85 п. и вязать узором по схеме. Через 48 р. от начала закрыть с обеих сторон 1 x 9 п. и вязать далее, прибавляя петли с обеих сторон, как

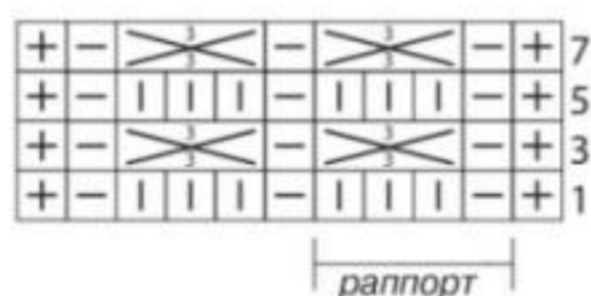

на полочках. Через 100 р. от начала для скосов плеч закрыть с обеих сторон в каждом 2-м р. 3 x 15 п. Закрыть оставшиеся петли.

Сборка: выполнить плечевые (обычным швом) и боковые (иглой встык) швы. Обвязать открытые края накидки 1 р. «ра-

чьего шага». Свить 2 шнура из 4 нитей каждый и выполнить шнуровку вместо швов рукавов (область шнуровки отмечена на выкройке розовым цветом). Нарезать кисти и прикрепить их к концам шнуров.

УСЛОВНЫЕ ОБОЗНАЧЕНИЯ

- = 1 лиц.
- = 1 изн.
- ⊕ = 1 кром.
- ⊗ = из 3 п. вывязать 3 п. (1 лиц., 1 накид, 1 лиц.)

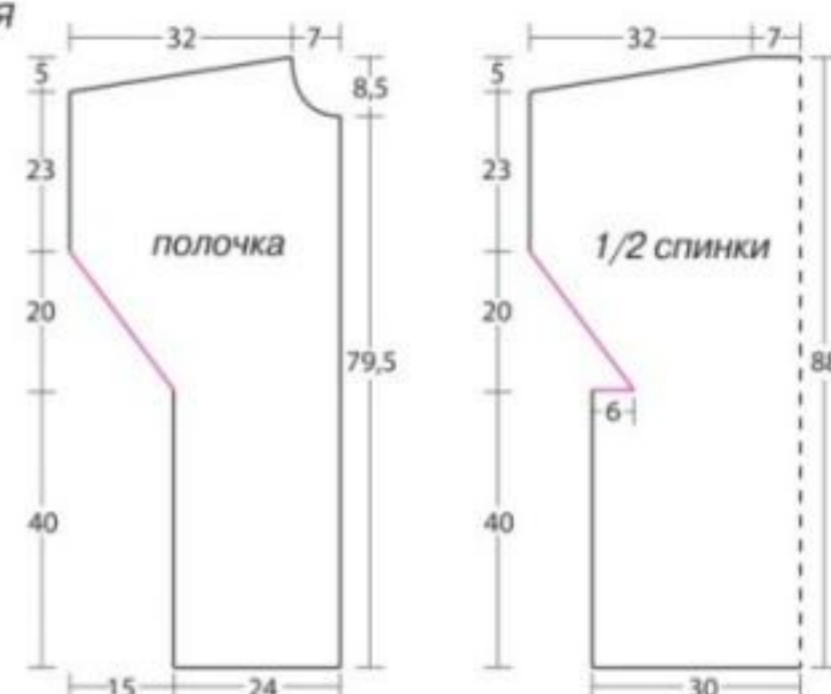

Пончо состоит из двух одинаковых частей трапециевидной формы, каждая из которых состоит из двух полос квадратных мотивов, между которыми связана тёмно-синяя полоса из столбиков с/н и воздушных петель; над полосой из маленьких квадратов расположен воротник, который вяжется целиком и затем пришивается к готовому пончо.

Плотность вязания: сторона большого квадрата = 9 (9,5-10) см
Большой ромб (см. схему): го-

Размеры на схемах указаны для размера S, для размеров M и L:

Обхват бюста: 45 см (M) и 47 см (L)

Длина изделия: 80 см (M) и 82 см (L)

Вам потребуется: 350 (400-450) г тёмно-синей, 150 (170-200) г красной, по 80 (100-120) г голубой, белой и розовой тонкой акриловой пряжи; крючок № 4 (5,5-6); штопальная игла.

любой нитью связать цепочку из 5 возд. п. и соединить её в кольцо 1 соед. ст.; **1-й р.:** 3 возд. п. подъёма (= 1 ст. с/н) и 1 ст. с/н в кольцо, * 1 возд. п. и 2 ст. с/н в кольцо*, повторить от * до * 6 раз, 1 соед. ст. в 3-ю возд. п. подъёма; обрезать и закрепить нить. **2-й р.:** закрепить розовую нить в одной из возд. п. предыдущего р., 3 возд. п. и 1 ст. с/н в ту же базовую петлю, * 2 возд. п., в следующую петлю 1 веер А (= 2 ст. с/н, 2 возд. п. и 2 ст. с/н), в следующую арку из возд. п. предыдущего р. 2 возд. п. и 2 ст. с/н*, повторить от * до * 3 раза, 2 возд. п. и 1 соед. ст. в 3-ю возд. п.; обрезать и закрепить нить. **3-й р.:** закрепить красную нить в арку предыдущего р., 1 возд. п. подъёма и 1 ст. б/н в ту же базовую петлю, * 2 x [по 1 ст. б/н в каждый из следующих ст. с/н

предыдущего (2-го) р., по 1 ст. с/2н в следующие 2 ст. с/н 1-го р., проведя крючок за возд. п. 2-го р.], по 1 ст. б/н в каждый из следующих 2 п. и 1 веер В (= 1 ст. б/н, 2 возд. п. и 1 ст. б/н) в арку из 2 возд. п.*, повторить от * до * 3 раза, 1 соед. ст. в возд. п. подъёма; обрезать и закрепить нить; **4-й р.:** закрепить белую нить во 2-м ст. б/н от начала предыдущего р. (см. схему), 4 возд. п. и 1 ст. с/н в тот же ст. б/н, * 3 x [пропустить 2 п., 1 веер С (= 1 ст. с/н, 1 возд. п. и 1 ст. с/н)], в арку из 2 возд. п. предыдущего р. связать: 1 веер С, 2 возд. п. и 1 веер С; пропустить 1 ст. б/н, 1 веер С*, повторять от * до *, последний веер С заменить на 1 соед. ст. в 3-ю возд. п. подъёма; обрезать и закрепить нить. Связать всего 16 квадратов, по 8 для каждой полосы.

Треугольник: связать цепочку из 5 возд. п. и соединить её в кольцо 1 соед. ст. Далее вязать по схеме ещё 4 р., обрезаю и закрепляя нить в конце каждого р. и меняя цвета нитей по схеме. Каждый треугольник состоит из 1 голубого, 1 розового, 1 красного и 1 синего ряда. Связать 32 треугольника, по 16 для каждой большой полосы из ромбов.
Большая полоса: сшить из ромбов и треугольников две одинаковые полосы, как показано на схеме, так, чтобы нижние углы ромбов располагались на нижней линии полосы, а боковые углы соседних ромбов соприкасались друг с другом и треугольники заполняли пространства между ромбами.
Маленький квадрат (для каждого квадрата произвольное

чередование цветов нитей): связать цепочку из 5 возд. п. и соединить её в кольцо 1 соедин. ст. **1-й р.:** 3 возд. п. подъёма, 1 ст. с/н в кольцо, * 1 возд. п., 2 ст. с/н в кольцо*, повторить от * до * ещё 6 раз, 1 возд. п. и 1 соедин. ст. в 3-ю возд. п. подъёма; обрезать и закрепить нить; **2-й р.:** закрепить нить в возд. п. предыдущего р., 3 возд. п. подъёма и 1 ст. с/н в ту же возд. п., * 2 возд. п., 1 веер (= 2 ст. с/н, 2 возд. п. и 1 ст. с/н) в следующую возд. п., 2 возд. п. и 2 ст. с/н в следующую возд. п.*, повторить от * до * ещё 3 раза, 2 возд. п. и 1 соедин. ст. в 3-ю возд. п. подъёма; обрезать и закрепить нить. **3-й р.:** закрепить синюю нить в последней арке из 2 возд. п. предыдущего ряда, 1 возд. п. и 1 ст. б/н в ту же арку, * 3 возд. п. и 1 ст. б/н в следующую арку*, повторять от * до *, при этом в углах провязывать 1 ст. б/н, 3 возд. п. и 1 ст. б/н в ту же угловую арку; 1 соедин. ст. в возд. п. подъёма, обрезать и закрепить нить.

Полоса из маленьких квадратов: базовый ряд из возд. п. и первые 2 р. каждого квадрата вяжутся произвольным чередованием цвета нитей, а 3-й р. всех квадратов – синей нитью. При этом начиная со 2-го квадрата в 4-м р. каждого квадрата следует заменять среднюю возд. п. каждой боковой арки из 3 возд. п. на 1 ст. б/н, который провязывается в среднюю возд. п. соответствующей арки предыдущего квадрата (см. схему). Таким образом следует собрать 2 полосы по 9 квадратов (для каждой части пончо) и 1 полосу из 7 квадратов (для воротника). Полоса квадратов для пончо Собрать 2 полосы, соединив друг с другом по 9 квадратов

Нижний бордюр большой полосы из ромбов: обвязать более длинный край полосы из ромбов 3 р. синей нитью, как показано на схеме.



Верхний бордюр большой полосы из ромбов: обвязать более короткий край полосы из ромбов 1 р. синей нитью, 1 р. красной нитью, 1 р. синей нитью и далее ещё 19 р. синей нитью, как показано на схеме.

Верхний бордюр полосы из маленьких квадратов: обвязать самый длинный край полосы из 9 квадратов так же, как

верхний край большой полосы, но провязывая ряды только по краю восьми квадратов (от начала первого квадрата до начала 9-го). Связать 1 р. синей, 1 р. красной, 1 р. синей нитью, затем ещё 8 р. синей нитью (всего 11 р. от начала бордюра); **12-й р. и далее** (вырез горловины): начать вязать ряд, как предыдущий, но связав первые 5 мотиков, повернуть работу и далее

вязать только левую часть, как показано на схеме; связав ещё 2 р., обрезать нить, оставив длинный конец нити для сшивания деталей. **12-р. и далее** (противоположный край горловины): закрепить нить в 17-й п. от конца 11-го ряда и связать правую часть выреза горловины симметрично левой; обрезать нить, оставив длинный конец нити для сшивания деталей.



СХЕМА 1: РОМБ



СХЕМА 2: ТРЕУГОЛЬНИК

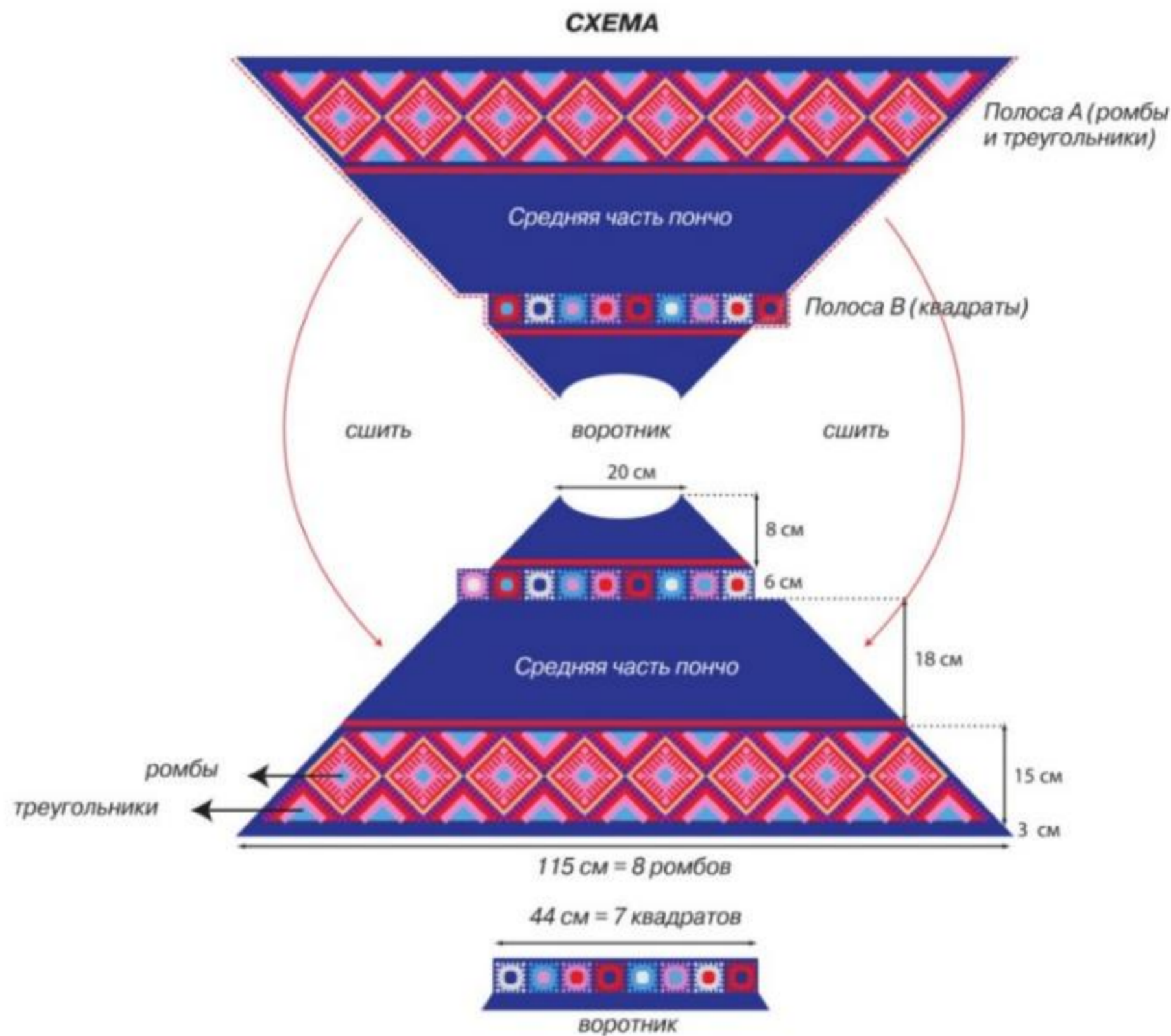

Обвязать таким образом обе полосы из 9 квадратов.

Сборка: пришить нижний бордюр полосы из маленьких квадратов к верхнему краю пончо, как показано на схеме, проложив шов с изнаночной стороны. Затем, собрав таким образом 2 основные части пончо, сшить их по диагональным линиям, совместив и сколов булавками

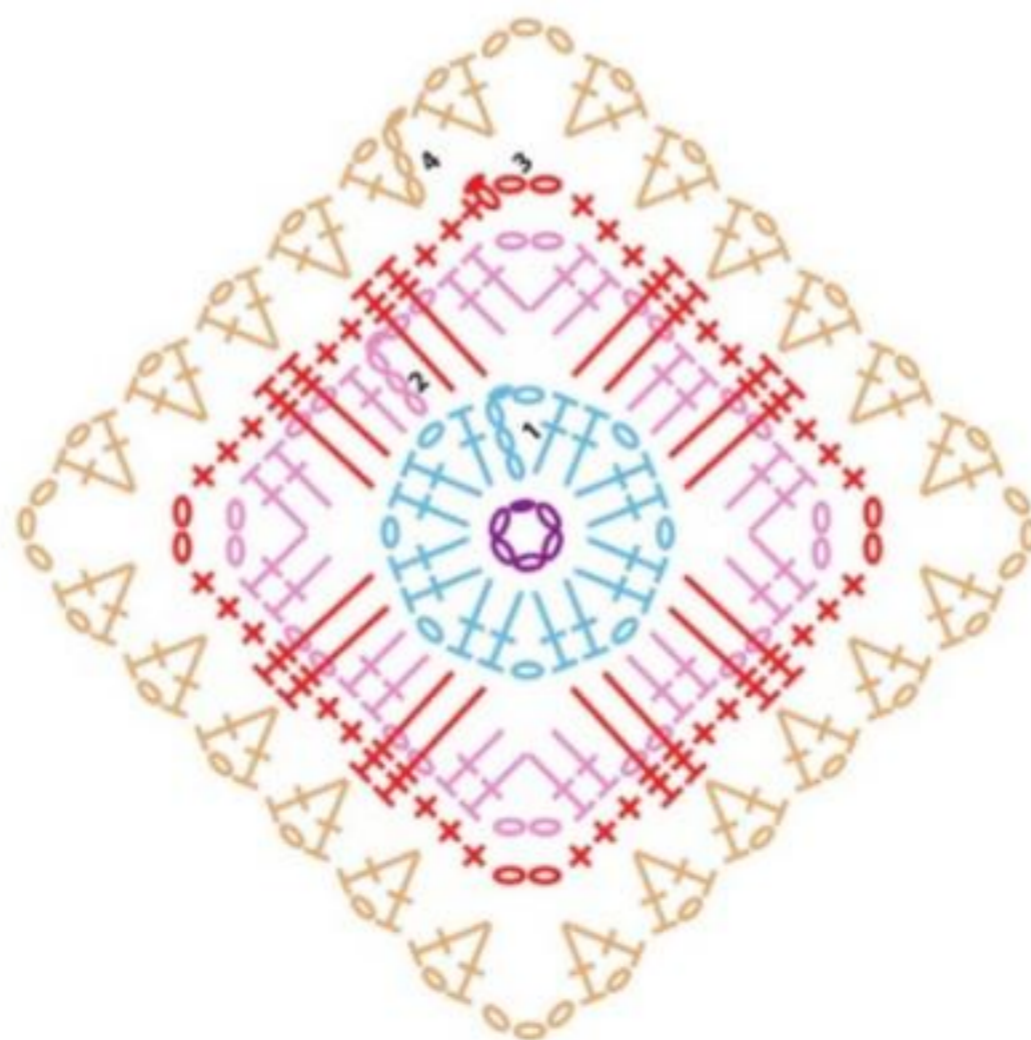
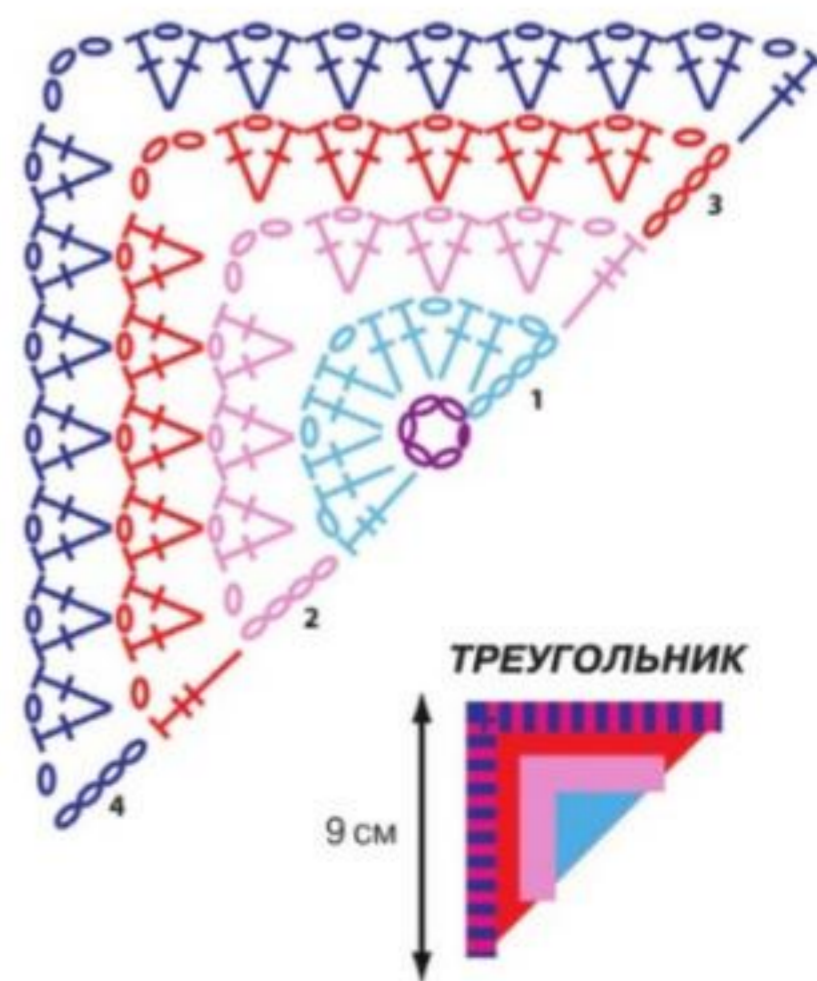
края полос из ромбов и квадратов. При этом шов спинки выполняется целиком, а шов переда – не полностью, для выреза несшитыми остаются края верхнего бордюра над полосой маленьких квадратов (см. схему).

Воротник: 1-й и последующие ряды: закрепить голубую нить на правой стороне выреза горловины переда, связать 3 возд.

п. и 3 р. бордюра, как для верхнего бордюра полосы из ромбов. В последнем ряду будет 35 мотивов из ст. с/н и возд. п. Затем взять полосу из 7 маленьких квадратов и присоединить её к бордюру с помощью 4-го р., провязывая возд. п. и ст. с/н попеременно в край бордюра и в край полосы из квадратов. Далее продолжить ряд по пе-

риметру полосы из квадратов, провязывая по 2 возд. п. и 1 ст. б/н в каждую арку крайнего ряда полосы и завершив его 1 соедин. ст. в первую петлю 4-го р. Обрезать и закрепить нить. Продолжить 4-й р. по периметру полосы из квадратов

СХЕМА 3: БОЛЬШАЯ ПОЛОСА



СХЕМА 4: МАЛЕНЬКИЙ КВАДРАТ



СХЕМА 5: СОЕДИНЕНИЕ МАЛЕНЬКИХ КВАДРАТОВ В ПОЛОСУ В



СХЕМА 6:

Полоса В (для переда и спинки пончо)

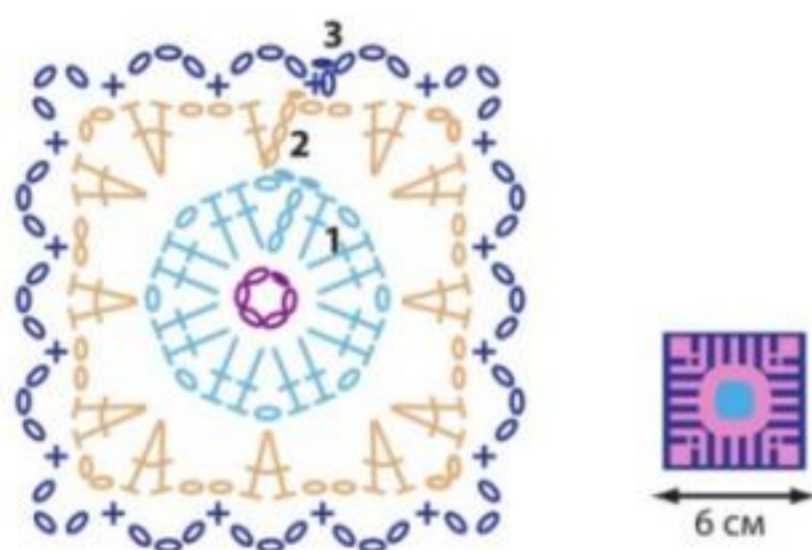

СХЕМА 7:

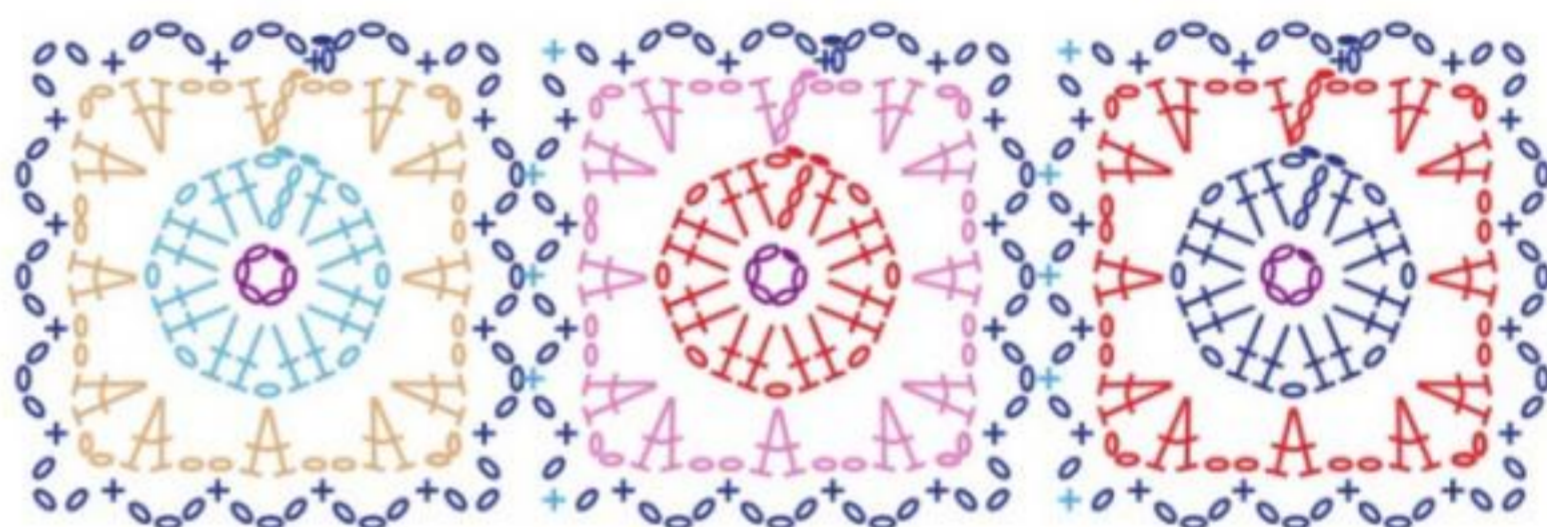
Полоса квадратов для воротника
Собрать 1 полосу, соединив друг с другом 7 квадратов

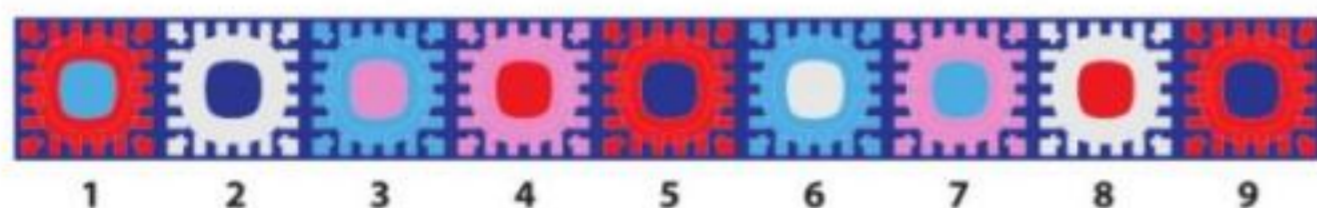

СХЕМА 8:

Нижний бордюр полосы А



СХЕМА 9:

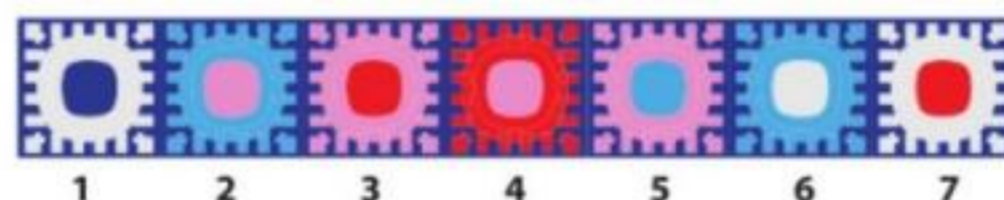

СХЕМА 10:

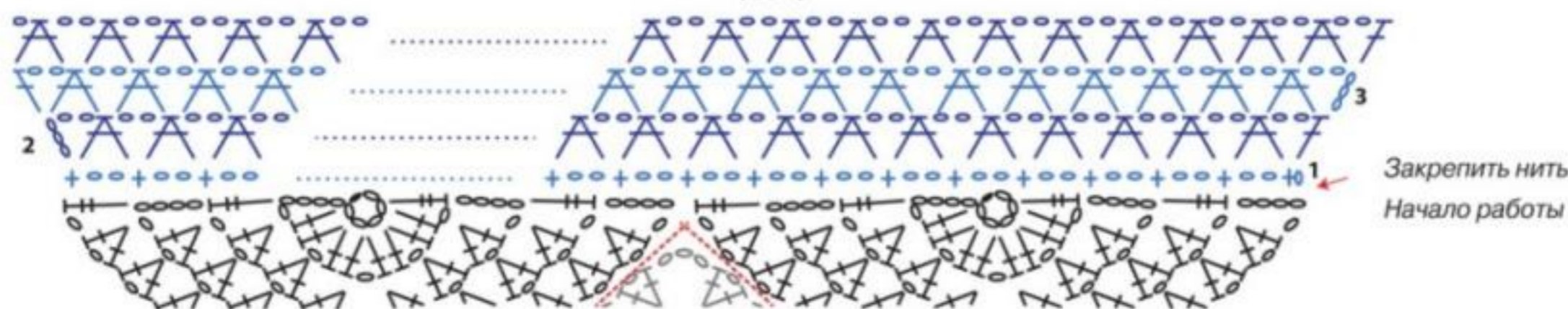

СХЕМА 11:

Верхний бордюр горловины и воротник

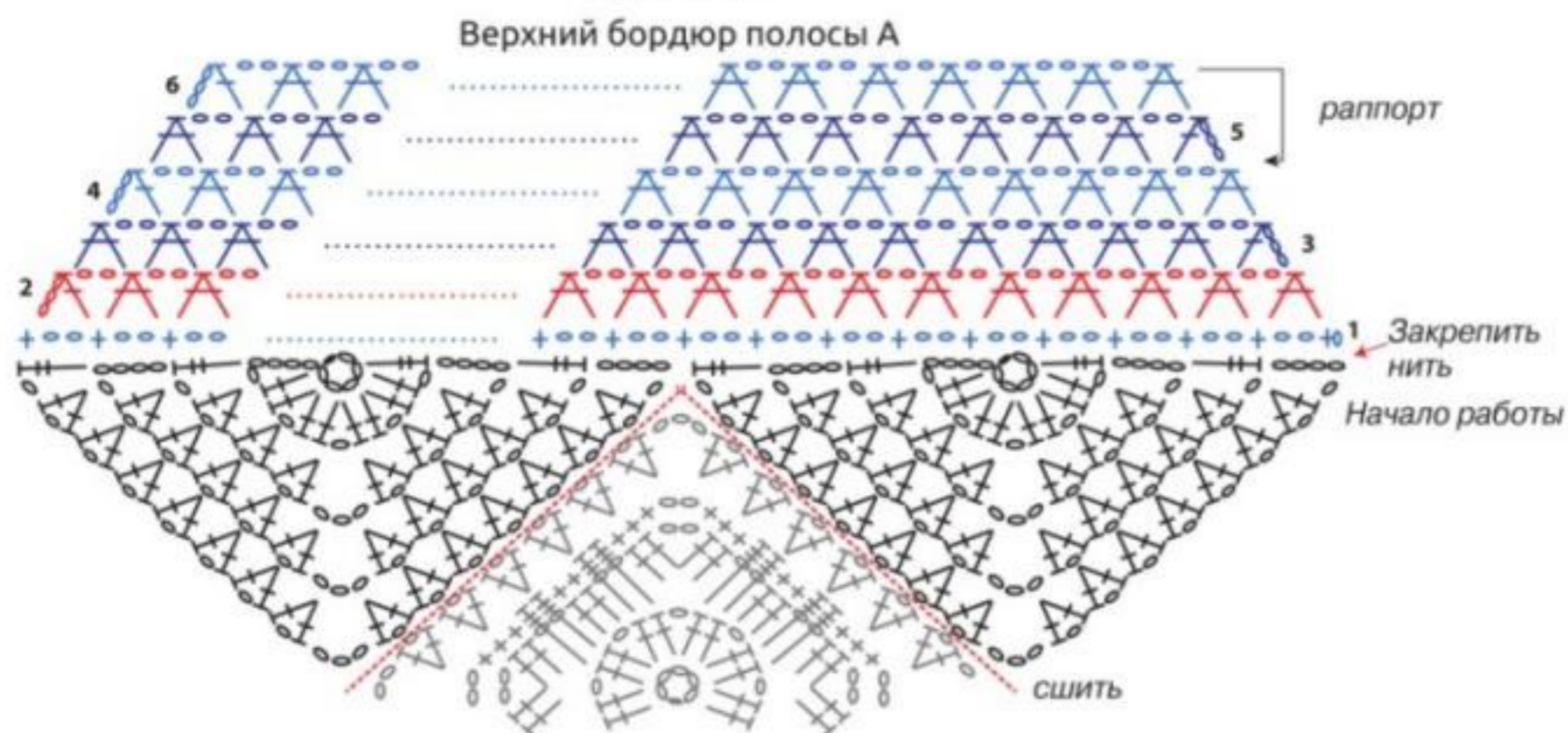
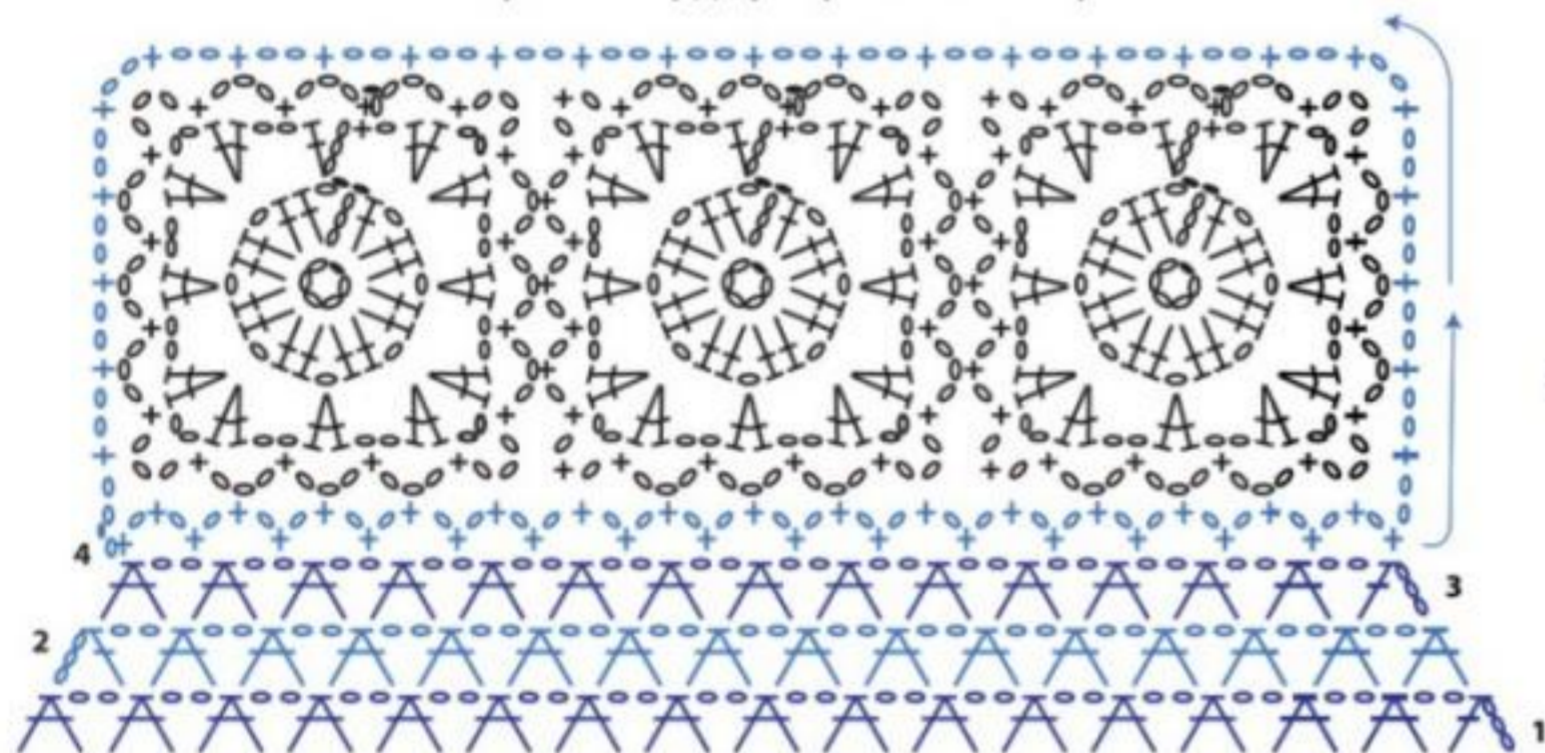

Завязка: свить шнур из 2 синих и 2 красных нитей и на концах шнура завязать узлы. Продеть шнур в отверстия 1-го р. воротника, оставив свободные концы по обеим сторонам выреза горловины.

Кисти: подготовить нити в 6 сложений длиной по 30 см и прикрепить их к нижнему краю пончо, расположив с равным интервалом.





Накидка состоит из 3 частей: спинки и полочек. Для всех трёх частей вяжутся разноцветные квадраты, большие и маленькие треугольники, соединённые в разноцветный бордюр. Все три части вяжутся ст. с/2 н и полуст., при этом цвет полустолбиков меняется, образуя разноцветные линии.

Плотность вязания: сторона квадрата = 8 (8,5-9) см.

Квадрат: нитью любого цвета (не бежевой) связать цепочку из 5 возд. п. и соединить её в кольцо 1 соедин. ст. 1-й р.: 3 возд. п. подъёма, 3 ст. с/н в кольцо, * 2 возд. п., 4 ст. с/н в кольцо*, повторить от * до * ещё 2 раза, 1 возд. п. и 1 ст. б/н в 3-ю возд. п. подъёма; 2-й р.: 3 возд. п. подъёма и 1 ст. с/н в ту же петлю, * по 1 ст. с/н в следующие 4 ст. с/н предыдущего р., 1 веер (= 2 ст. с/н, 3 возд. п. и 2 ст. с/н в арку из 2 возд. п.*), повторить от * до * ещё 3 раза, 1 ст. б/н в 3-ю возд. п. подъёма; 3-й р.: 3 возд. п. подъёма и 1 ст. с/н в ту же петлю, * по 1 ст. с/н в следующие 8 ст. с/н, 1 веер (= 2 ст. с/н, 3 возд. п. и 2 ст. с/н) в следующую арку из 3 возд. п.*), повторить от * до * ещё 3 раза, 1 соедин. ст. в 3-ю возд. п. подъёма; обрезать и закрепить нить.

Связать 26 квадратов разных цветов для спинки и по 9 квадратов для полочек (см. предложенный вариант цветового решения).

Большой треугольник (= половина квадрата): связать цепочку из 5 возд. п. и соединить её в кольцо 1 соедин. ст. Далее вязать 3 р. по схеме. Связать всего 10 больших треугольников для спинки и по 6 треугольников для каждой полочки, также раз-

Размеры на схемах указаны для размера S, для размеров M и L:

Полуобхват бюста: 47 см (M) и 49 см (L)

Длина изделия: 95 см (M) и 97 см (L)

Вам потребуется: 300 (400-450) г бежевой; 150 (170-200) г (в сумме) бледно-розовой, малиновой, сине-зелёной, зелёной, голубой, бордовой, жёлтой и оранжевой тонкой акриловой пряжи; крючок № 3,5 (4-4,5); штопальная игла.

ных цветов.

Маленький треугольник (= четверть квадрата): связать цепочку из 5 возд. п. и соединить её в кольцо 1 соедин. ст. Далее вязать 3 р. по схеме. Связать всего 4 маленьких треугольника (2 для спинки и по 1 для каждой полочки).

Бордюр для спинки: расположить 26 квадратов, 10 больших треугольников и 2 маленьких треугольника, как на схеме, и сшить их с изнаночной стороны. Спинка

26 квадратов, 10 больших треугольников и 2 маленьких треугольника.

Бордюры для полочек: для каждого бордюра расположить по 9 квадратов, 6 больших и 1 маленькому треугольнику, как на схемах, учитывая чередование цветов.

Полочки

9 квадратов, 6 больших треугольников и 1 маленький треугольник (для каждой полочки).

Спинка: оранжевой нитью свободно связать цепочку из 156 возд. п. (взять более крупный крючок). 1-й р.: 2 возд. п. подъёма, ввести крючок в 4-ю возд. п. от крючка и связать 1 полуст., далее вязать по 1 полуст. в каждую возд. п., 1 полуст. в первую возд. п. наборного ряда; 2-й р.: 2 возд. п. подъёма, 1 полуст. в следующую петлю, по 1 полуст. в каждый полуст. предыдущего р., 1 полуст. во 2-ю возд. п. подъёма (этот полуст. закрыть бежевой нитью). Обрезать и закрепить оранжевую нить. 3-й р.: 4 возд. п. подъёма, 1 ст. с/2н в следующую петлю, по 1 ст. с/2н в каждый полуст. предыдущего р., 1 ст. с/2н во 4-ю возд. п. подъёма; 4-й, 5-й и 6-й р.: вязать с/2н. Завершая последний ст. с/2н 6-го р., повернуть работу, взять голубую нить и связать последние 2 п. на крючке этой нитью. Отложить бежевую нить (она понадобится через 2 р.). 7-й и 8-й р.: голубой нитью вязать полуст.

ОБЩАЯ СХЕМА

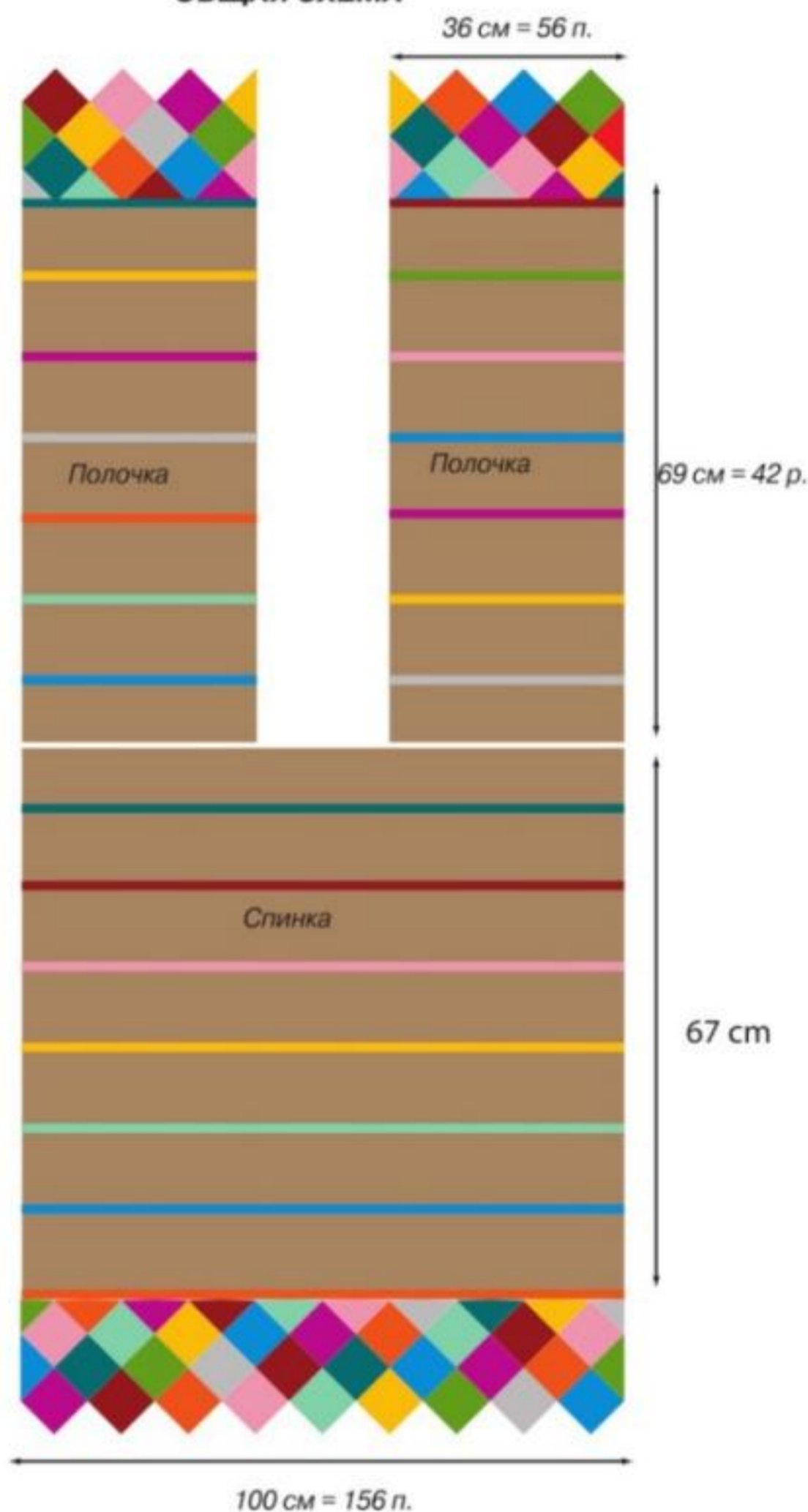

Далее повторять с 3-го по 8-й р., меняя цвета нитей в рядах полуст. по таблице чередования цветов. Связав 40 р. от наборного края, обрезать нить, оставив длинный конец нити для сшивания деталей.

Левая полочка: зелёной нитью свободно связать цепочку из 56

возд. п. (взять более крупный крючок) и вязать, как спинку, чередуя цвета нитей по таблице. Связав 42 р., обрезать нить, оставив длинный конец нити для сшивания деталей.

Правую полочку вязать так же, но начиная с бордовой нити.

Сборка: пришить бордюры из квадратов к нижнему краю

спинки в полоску. Пришить бордюры из квадратов к полочкам. Выполнить боковые швы, выполя шов от бордюра к центру (см. схему).

Обвязать края накидки бежевой нитью 1 р. следующим образом: закрепить нить на уровне одного из боковых швов, 1 возд. п. подъёма и 1 ст. б/н в ту

же п., * 3 возд. п., пропустить 3 п. базового ряда (или такой же промежуток в мм), 1 ст. б/н*, повторять от * до *, при этом в наружные углы квадратов провязывать по 1 ст. б/н, 2 возд. п. и 1 ст. б/н в арку. В конце ряда связать 1 соед. ст. в возд. п. подъёма, обрезать и закрепить нить.

СХЕМА 1:
Квадрат



СХЕМА 2:
Большой треугольник



СХЕМА 3:
Маленький треугольник

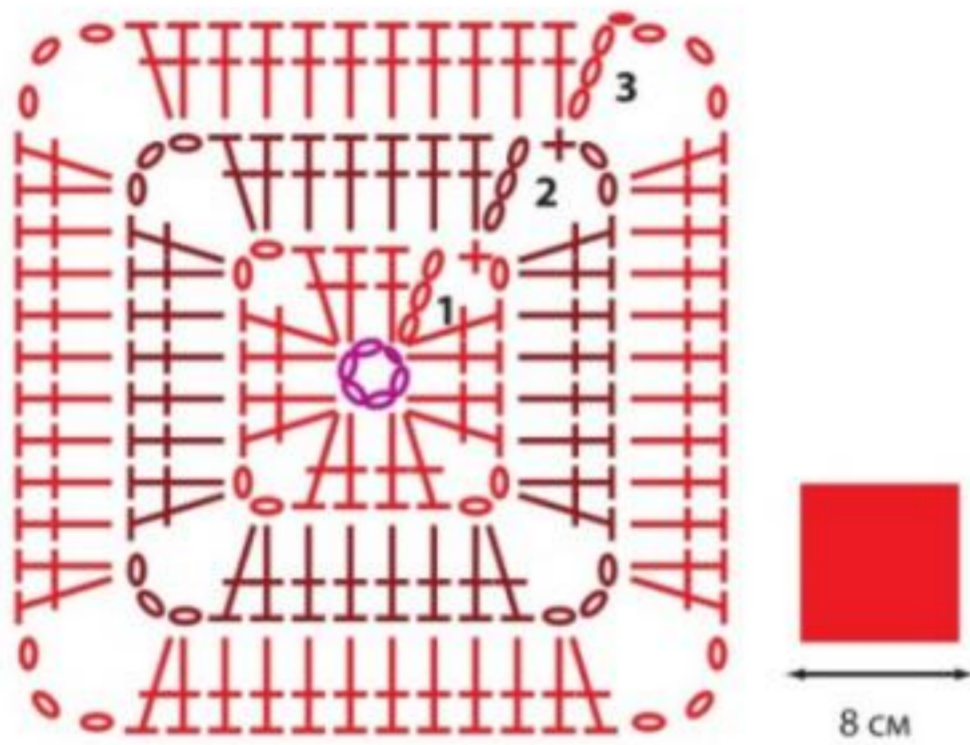

СХЕМА 4:
Бордюры для спинки

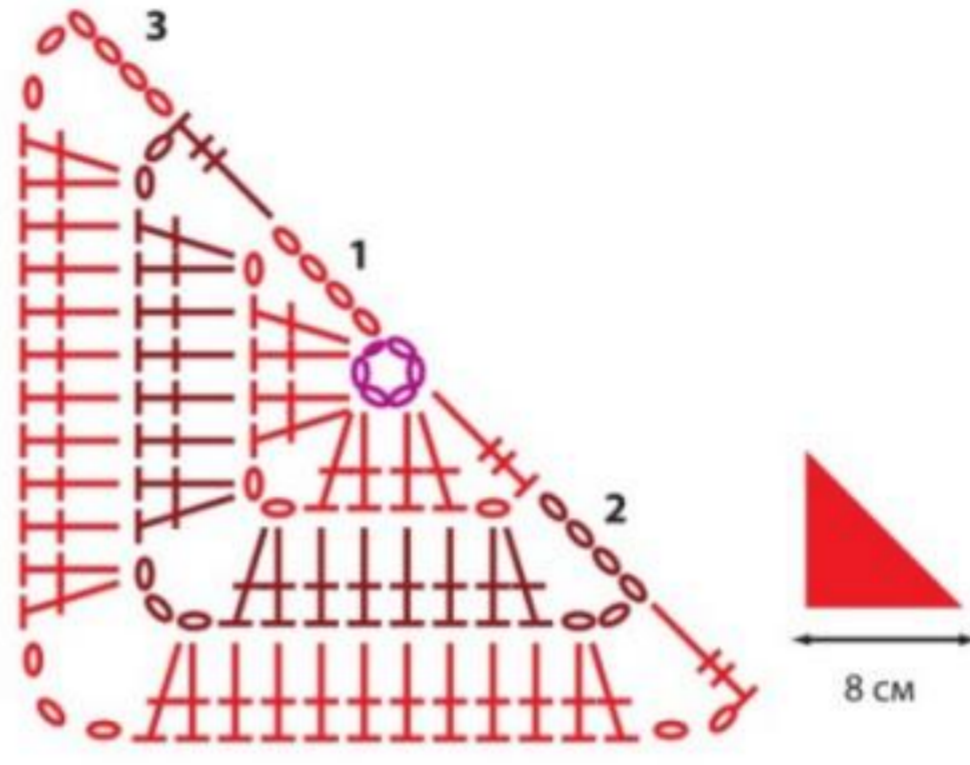

СХЕМА 5:
Бордюры для полочек

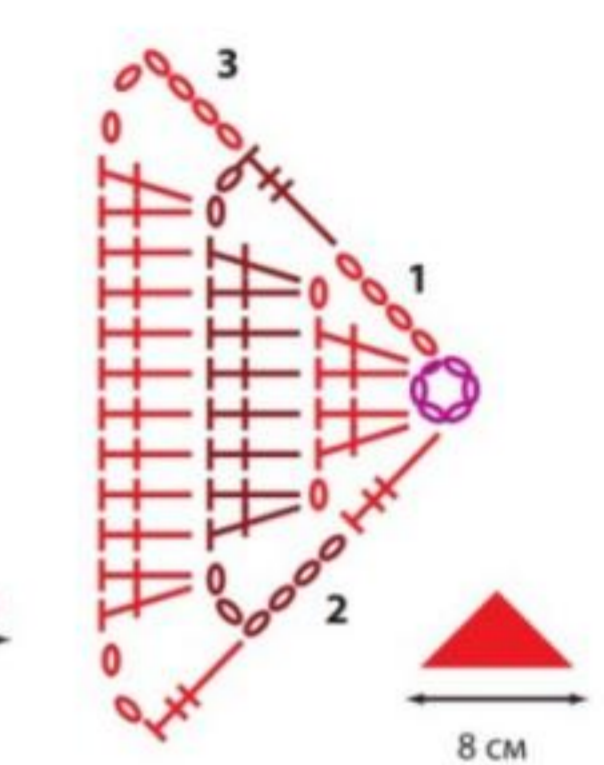

СХЕМА 7: ОТДЕЛКА

oo+ooo+ooo+ooo+ooo+ooo+oo 1



УЗОР ИЗ ПОЛОС

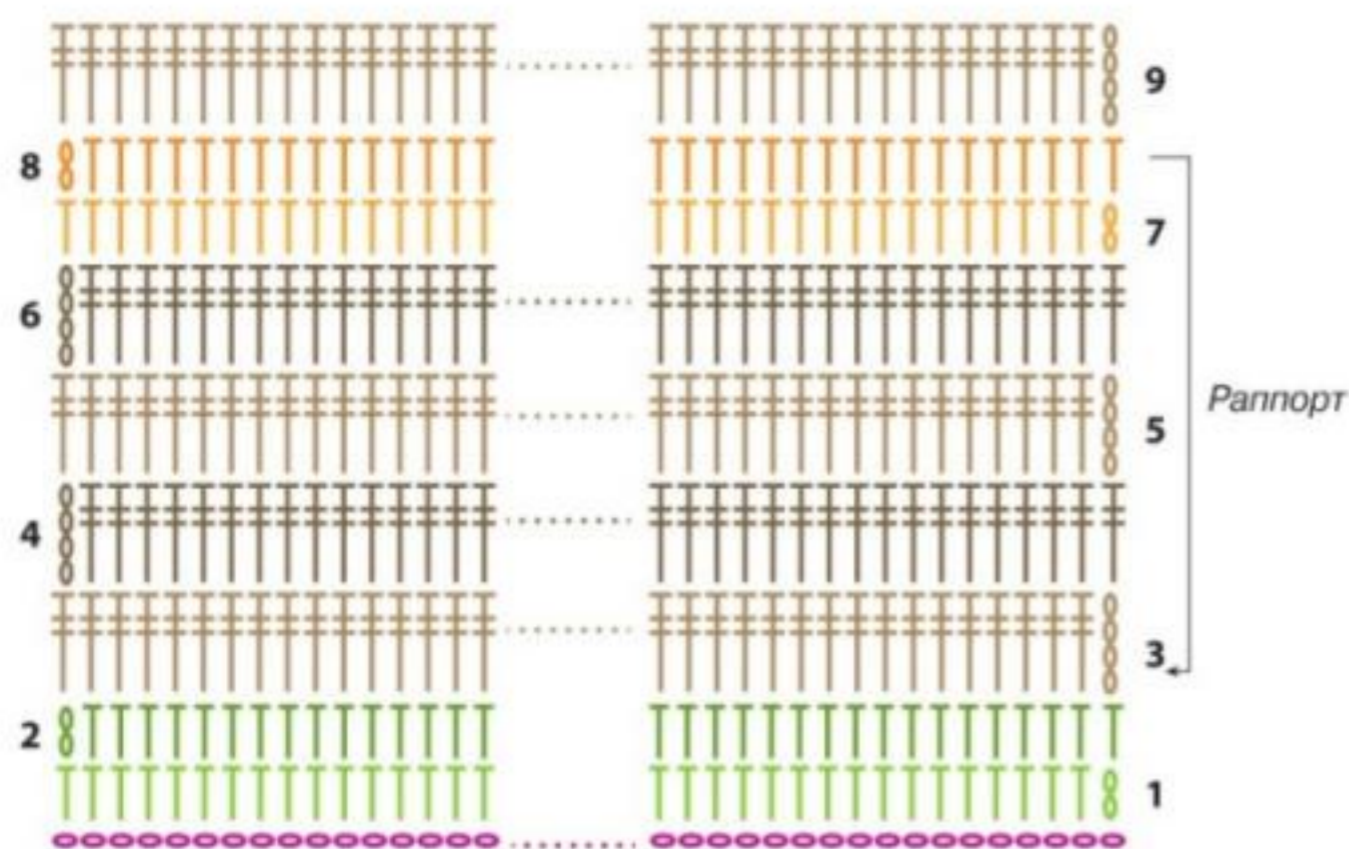

Менять цвет нити через каждые 4 ряда

ТАБЛИЦА ЧЕРЕДОВАНИЯ ЦВЕТОВ

Спинка: 2 р. оранжевых, 4 р. бежевых, 2 р. голубых, 4 р. бежевых, 2 р. сине-зелёных, 4 р. бежевых, 2 р. жёлтых, 4 р. бежевых, 2 р. бледно-розовых, 4 р. бежевых, 2 р. бордовых, 4 р. бежевых, 2 р. тёмно-зелёных, 2 р. бежевых (всего 40 р.)

Левая полочка: 2 р. тёмно-зелёных, 4 р. бежевых, 2 р. жёлтых, 4 р. бежевых, 2 р. малиновых, 4 р. бежевых, 2 р. белых, 4 р. бежевых, 2 р. оранжевых, 4 р. бежевых, 2 р. сине-зелёных, 4 р. бежевых, 2 р. голубых, 4 р. бежевых (всего 42 р.)

Правая полочка: 2 р. бордовых, 4 р. бежевых, 2 р. зелёных, 4 р. бежевых, 2 р. бледно-розовых, 4 р. бежевых, 2 р. голубых, 4 р. бежевых, 2 р. малиновых, 4 р. бежевых, 2 р. жёлтых, 4 р. бежевых, 2 р. белых, 4 р. бежевых (всего 42 р.)

МОДЕЛЬ 13

Накидка



Единый размер

Вам потребуется: 300 г пряжи VIP (цв. 969), спицы № 5 и № 6, игла для шерсти, 2 пуговицы.

вить в пределах 10 п. от левого края в каждом 4-м р. 10 х 1 п. и в каждом 2-м р. 8 х 1 п.; затем в каждом 2-м р. 6 х 2 п. (1 п. в пределах 10 п. и 1 п. в пределах 3 п. от левого края). Через 45 см для выреза горловины закрыть с правого края в каждом 2-м р. 1 х 5 п., 1 х 4 п., 1 х 3 п., 1 х 2 п. и 1 х 1 п. Через 50 см закрыть оставшиеся 4 п.

Левая полочка (вязать по горизонтали): на спицы № 5 итальянским набором набрать 65 п., связать 6 р. двойной резинкой и 6 р. резинкой. Далее вязать спицами № 6, первые 3 п. вязать двойной резинкой, остальные петли – лиц. гладью. Начиная с 7-го р. прибавить с левого края в каждом 6-м р. 2 х 1 п., в каждом 4-м р. 2 х 1 п. и в каждом 2-м р. 3 х 1 п. Через 14 см от планки убавить с левого края в каждом р. 7 х 1 п. в пределах 1 п. и в каждом 2-м р. 3 х 1 п.; затем закрыть в каждом 2-м р. 13 х 4 п. Закрыть оставшиеся 10 п.

Спинка: на спицы № 5 итальянским набором набрать 99 п., связать 6 р. двойной резинкой и 2 р. резинкой. Далее вязать спицами № 6 лиц. гладью. Начиная с 11-го р. убавить с обеих сторон в пределах 10 п. от края в каждом 4-м р. 10 х 1 п., в каждом 2-м р. 14 х 1 п., в каждом 2-м р. 6 х 2 п. (1 п. в пределах 3 п. и 1 п. в пределах 10 п. от края). Через 50 см закрыть оставшиеся 27 п.

Сборка: выполнить боковые

швы. Для планки застёжки правой полочки на спицы № 5 по переднему краю правой полочки набрать 65 п., связать 6 р. резинкой и 4 р. двойной резинкой. Петли закрыть с помощью иглы швом «петля в петлю». В 3-м р. выполнить в резинке 2 отверстия для пуговиц на расстоянии 16 п. Первое – в 3-й петле от выреза горловины. Для каждого отверстия связать 2 п. вместе и сделать 1 накид.

На спицы № 5 по вырезу горловины набрать 105 п. и вязать первые и последние 3 п. двойной резинкой, остальные петли – резинкой. Между 3 петлями двойной резинки убавить в каждом 2-м р. 4 х 1 п., в каждом 2-м р. 4 х 2 п. и в каждом р. 2 х 2 п. Через 18 р. связать 2 р. двойной резинкой и закрыть петли с помощью иглы швом «петля в петлю».

Пришить пуговицы.

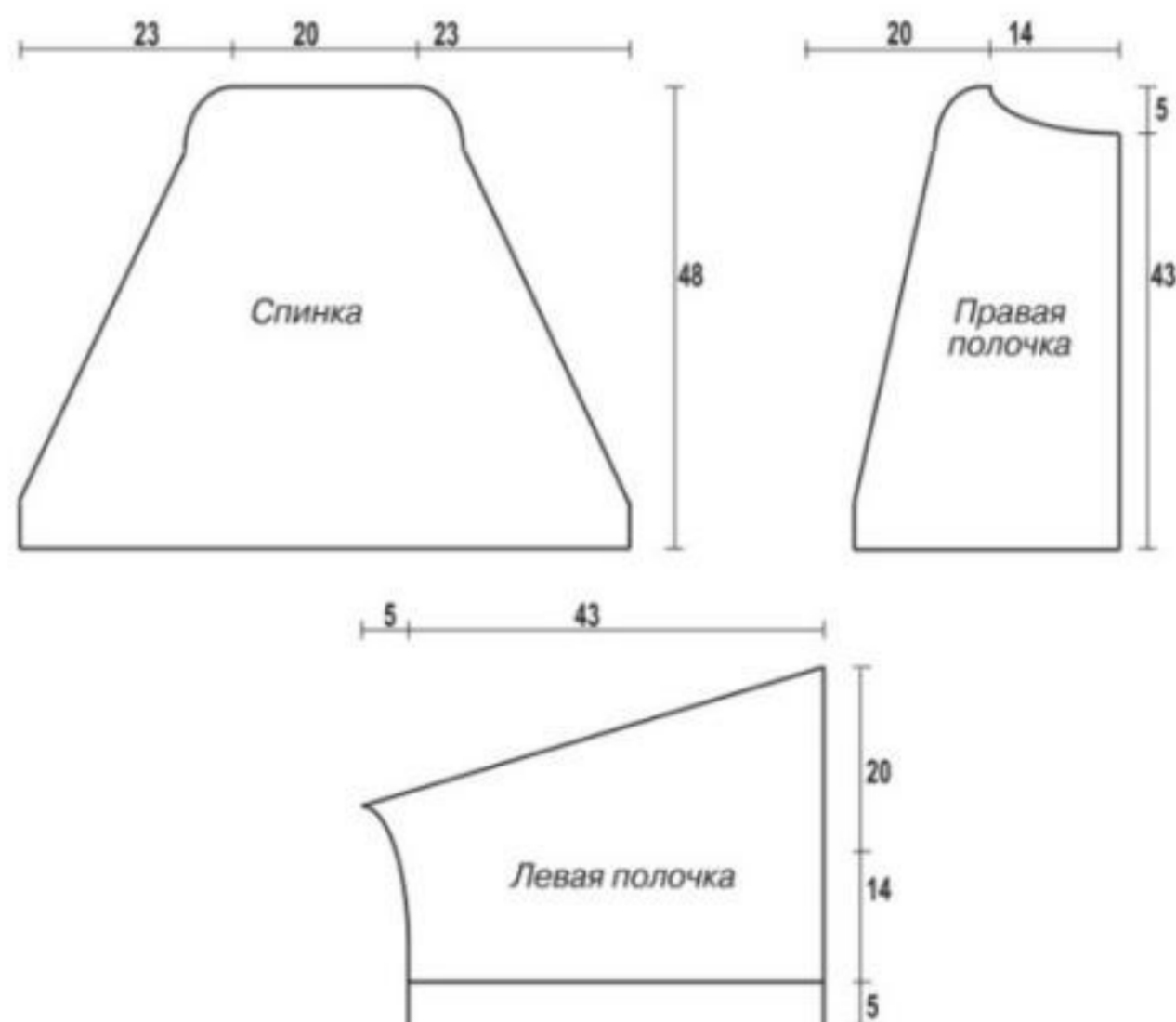

Итальянский способ набора/двойная резинка: контрастной нитью набрать половину требуемых петель; **1-й р.:** рабочей нитью вязать *1 лиц., 1 накид*, повторять от * до *; **2-й р.:** *связать накид лиц., снять 1 п. как изн. не провязывая, нить перед работой*, повторять от * до *; **3-й и последующие р.:** *1 лиц., снять 1 п. как изн., нить перед работой*, повторять от * до *; в готовой детали контрастную нить распустить.

Резинка: попеременно 1 лиц., 1 изн.

Лицевая гладь: лиц. р. – лиц. п., изн. р. – изн. п.

Плотность вязания, спицы № 6, лицевая гладь: 10 х 10 см = 15 п. и 18 р.

Правая полочка: на спицы № 5 итальянским набором набрать 53 п., связать 6 р. двойной резинкой и 2 р. резинкой. Далее вязать спицами № 6 лиц. гладью. Начиная с 11-го р., уба-



Итальянский способ набора/двойная резинка: контрастной нитью набрать половину требуемых петель; **1-й р.:** рабочей нитью вязать *1 лиц., 1 накид*,

Единый размер

Вам потребуется: 100 г пряжи VIP (цв. 969), спицы № 4 и № 6, игла для шерсти.

повторять от * до *; **2-й р.:** *связать накид лиц., снять 1 п. как изн. не провязывая, нить перед работой*, повторять от * до *; **3-й и последующие р.:** *1 лиц., снять 1 п. как изн., нить перед работой*, повторять от * до *; в готовой детали контрастную нить распустить.

Резинка: попеременно 1 лиц., 1 изн.

Лицевая гладь: лиц. р. – лиц. п., изн. р. – изн. п.

Плотность вязания, спицы № 6, лицевая гладь: 10 x 10 см = 15 п. и 18 р.

Описание работы: на спицы № 4 итальянским набором набрать 71 п. и связать 6 р. двой-

ной резинкой. Отложить для козырька первые и последние 32 п., вязать на средних 7 п. лиц. гладью и в каждом 2-м р. прибавить с обеих сторон 2 x 2 п. и 4 x 1 п. Через 4 см от начала козырька все петли снова включить в работу и связать 4 р. резинкой. Далее вязать спи-

цами № 6 лиц. гладью и в 1-м р. равномерно прибавить 35 п. Через 16 см от планки убавить в каждом 2-м р. 1 x 35 п., 1 x 23 п., 1 x 16 п., 1 x 10 п., 1 x 7 п., затем оставшиеся петли стянуть рабочей нитью.

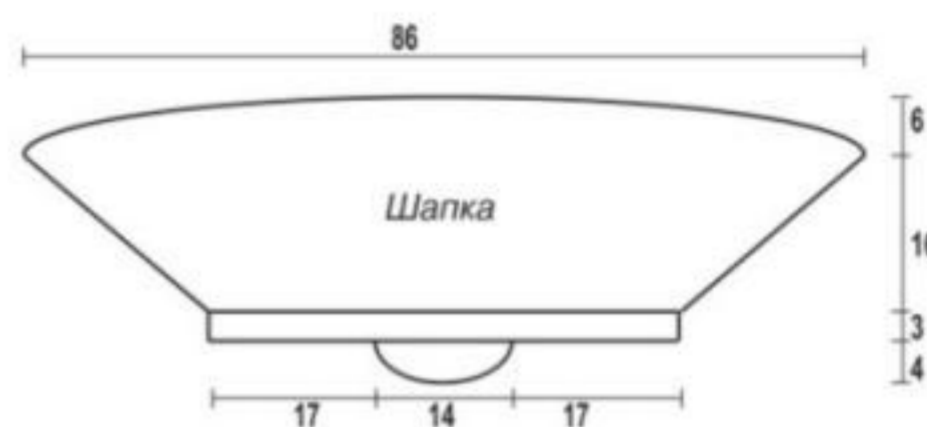

Варежки

Размер: 16 x 9 см

Вам потребуется: 100 г пряжи Merino Plus (цв. 702), 25 г пряжи Prestigio (цв. 392), 50 г пряжи Sospigo (цв. 983), спицы № 3,5 и № 5,5, игла для шерсти, вспомогательная спица.

Шарф-капюшон

Единый размер

Вам потребуется: 350 г пряжи Merino Plus (цв. 702), 50 г пряжи Prestigio (цв. 392), 50 г пряжи Sospigo (цв. 983), спицы № 3,5, № 5,5 и № 6,5, крючок № 4,5, игла для шерсти.

Налобная повязка

Единый размер

Вам потребуется: 50 г пряжи Merino Plus (цв. 702), 10 г пряжи Prestigio (цв. 392), 10 г пряжи Sospigo (цв. 983), спицы № 5,5, игла для шерсти.

ВАРЕЖКИ

Лицевая гладь: лиц. р. – лиц. п., изн. р. – изн. п.

Изнаночная гладь: лиц. р. – изн. п., изн. р. – лиц. п.

Коса направо: **1-й – 3-й р.:** лиц. гладь. **4-й р.:** 2 п. оставить на вспом. спице за работой, 2 лиц., затем петли со вспом. спицы связать лиц.

Повторять 1-й – 4-й р.

Коса налево: **1-й – 3-й р.:** лиц. гладь. **4-й р.:** 2 п. оставить на вспом. спице перед работой, 2 лиц., затем петли со вспом. спицы связать лиц.

Повторять 1-й – 4-й р.

Плотность вязания, косы, спицы № 5,5: 10 x 10 см = 14 п. и 19 р.

Описание работы: для левой варежки на спицы № 5,5 двойной нитью Merino Plus + Prestigio набрать 26 п. связать 1 р. лиц. п. Нитью Sospigo связать 5 р. лиц. гладью и 1 р. изн. п. Далее вязать нитью Merino Plus + Prestigio.

7-й р.: лиц. п.

8-й р.: 13 лиц., 4 изн., 1 лиц., 4 изн., 5 лиц.

9-й р.: 5 лиц., 4 изн. (коса направо), 1 лиц., 4 изн. (коса налево), 13 лиц.

Далее вязать изн. гладью с косами до 19-го р. В 9-м – 14-м р. первые и последние 2 п. провязывать лиц.

В 20-м р. петли закрыть след. образом: * 1 изн., затем перевести эту петлю на левую спицу, 2 п. связать вместе изн., повторять от *.

Выполнить боковой шов, оставив участок шва длиной 4 см для большого пальца открытым.

Правую варежку вязать симметрично.



ШАРФ-КАПЮШОН

Итальянский способ набора/двойная резинка: контрастной нитью набрать половину требуемых петель; **1-й р.:** рабочей нитью вязать *1 лиц., 1 накид*, повторять от * до *; **2-й р.:** *связать накид лиц., снять 1 п. как изн. не провязывая, нить перед работой*, повторять от * до *; **3-й и последующие р.:** *1 лиц., снять 1 п. как изн., нить перед работой*, повторять от * до *; в готовой детали контрастную нить распустить.

Резинка: попеременно 1 лиц., 1 изн.

Лицевая гладь: лиц. р. – лиц. п., изн. р. – изн. п.

Жемчужный узор: попеременно 1 лиц., 1 изн., смещая узор в каждом р. на 1 п.

Жемчужный узор с ромбами и косами: вязать по схеме.

Плотность вязания, спицы № 6,5, жемчужный узор с ромбами и косами: 10 x 10 см = 10 п. и 17 р.

Описание работы: на спицы № 5,5 двойной нитью Plus + Prestigio итальянским набором набрать 53 п. и связать 3 р. двойной резинкой, начиная в 1-м р. с 1 лиц., и 2 р. резинкой, первые и последние 4 п. продолжить вязать двойной резинкой.

Далее вязать спицами № 6,5 жемчужным узором с ромбами и косами, начиная со 2-го р. схемы (на изн. стороне), следующим образом: 4 п. двойной резинкой (лиц., изн., лиц., изн.), 3 лиц., петли по схеме, 4 лиц., петли по схеме, 4 лиц., 4 п. двойной резинкой (изн., лиц., изн., лиц.). Связать 70 см изн. гладью, продолжая выполнять схему на указанных участках.

Спицами № 5,5 связать 3 р. резинкой и петли свободно закрыть.

Капюшон: плоско разложить связанную прямоугольник, направив сторону без двойной

резинки вправо; на спицы № 6,5 набрать с лицевой стороны по верхнему краю работы 67 п., отступив 5 см от правого бокового края, вывязывая из каждого промежуточного ряда двойной резинки с края 2 лиц., захватывая для первой петли две стенки, для второй – одну стенку. Следующий р. выполнить след. образом: 1 кром., 3 лиц., петли по схеме, 4 лиц., петли по схеме, 3 лиц., 1 кром. Далее вязать по рисунку. Связать 22 см, затем начать выполнять верхнюю часть капюшона.

Связать первые 23 п., не расширяя ромб, но и не нарушая жемчужный узор, затем эти петли отложить, средние 21 п. связать по рисунку, * и оставшиеся 23 п. на левой спице отложить.

* Связать 20 п. из средних 21 п., 21-ю петлю снять как лиц., след. петлю связать лиц. (отложенная петля) и протянуть её через снятую петлю.

Работу повернуть, 1-ю п. снять как изн. и связать все петли средней части, кроме последней петли, эту последнюю петлю связать с первой отложенной петлей вместе изн.

Работу повернуть. Вязать таким образом, пока по бокам не останется ни одной отложенной петли. Последние 2 р. связать след. образом:

1-й р.: связать петли по рисунку, не расширяя ромб, но и не нарушая жемчужный узор.

2-й р.: петли закрыть.

На спицы № 3,5 нитью Plus + Prestigio набрать по краю капюшона 100 п. и связать 10 р. нитью Sospigo лиц. (вести правую спицу в петлю на левой спице, захватить правой спи-

цей две петельки петельчатой нити и протянуть их через петлю). Таким же образом закрыть все петли: 1 лиц., * перевести провязанную петлю с правой спицы на левую спицу, связать две петли вместе лиц. скрещ., повторять весь ряд от * до *.

Крючком № 4,5 обвязать весь закрытый край нитью Plus + Prestigio 1 р. ст. б/н, вводя крючок в каждую 2-ю п. основания, затем 1 р. «рачьего шага».

Сшить обе стороны по горловине, при этом сторону с двойной резинкой наложить на 1 см на сторону с закрытым краем, оставить выступать и начало сшить. Вдоль закрытого края прикрепить нить Sospigo для украшения.

Нитью Plus + Prestigio выполнить для шнура цепочку длиной 150 см, протянуть шнур по краю капюшона, оба конца задекорировать стянутыми завитками нити Sospigo. Для стягивания провести иглу через завитки пряжи и подтянуть нить.

НАЛОБНАЯ ПОВЯЗКА

Итальянский способ набора/двойная резинка: контрастной нитью набрать половину требуемых петель; 1-й р.: рабочей нитью вязать *1 лиц., 1 накид*, повторять от * до *; 2-й р.: *связать накид лиц., снять 1 п. как изн. не провязывая, нить перед работой *, повторять от * до *; 3-й и последующие р.: *1 лиц.,

снять 1 п. как изн., нить перед работой*, повторять от * до *; в готовой детали контрастную нить распустить.

Резинка: попеременно 1 лиц., 1 изн.

Лицевая гладь: лиц. р. – лиц. п., изн. р. – изн. п.

Жемчужный узор: попеременно 1 лиц., 1 изн., смещая узор в каждом р. На 1 п.

Жемчужный узор с ромбами и косами: вязать по схеме.

Плотность вязания, спицы № 5,5, жемчужный узор с ромбами и косами:

10 x 10 см = 13 п. и 19 р.

Описание работы: на спицы № 5,5 нитью Merino Plus + Prestigio набрать 9 п. Первые и последние 3 п. вязать двойной резинкой (1 лиц., 1 изн. снять, не провязывая, 1 лиц.). Связать 2 р. изн. гладью. Начиная с 3-го р. прибавить с обеих сторон от средних 3 п. 6 x 1 п. = 21 п.

Связать 36 см по схеме: выполнить 1-й – 32-й р., 2 раза повторить 11-й – 32-й р.

Убавить с обеих сторон от средних 3 п. в каждом 2-м р. 6 x 1 п. = 9 п.

Повязку сшить. Из нити Sospigo сформировать 3 цветка: отрезать 15 см пряжи, вставить в иглу нить Prestigio, провести её через завитки пряжи Sospigo и затянуть.

Цветы пришить на налобную повязку сбоку.

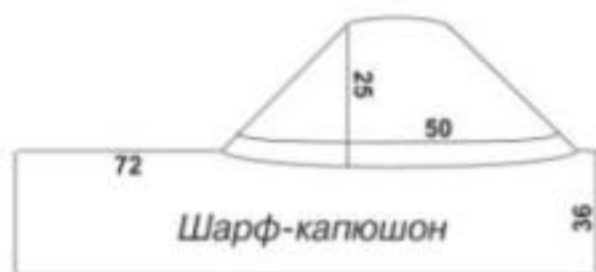

ЖЕМЧУЖНЫЙ УЗОР С РОМБАМИ И КОСАМИ ДЛЯ ВСЕГО ШАРФА-КАПЮШОНА

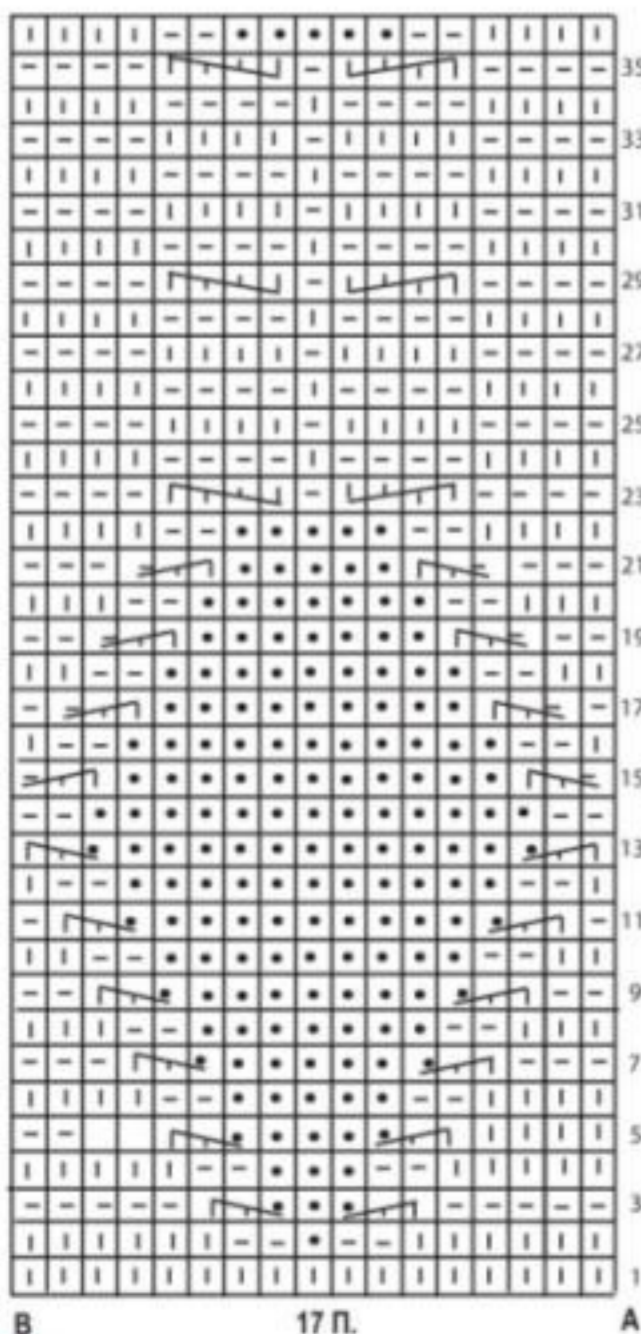

УСЛОВНЫЕ ОБОЗНАЧЕНИЯ

- = 1 изн.
- | = 1 лиц.
- = 1 п. жемчужного узора
- = 3 п. перекрестить направо: 1 п. оставить на вспом. спице за работой, 2 лиц., затем петлю со вспом. спицы связать изн. или лиц. согласно жемчужному узору
- = 3 п. перекрестить налево: 2 п. оставить на вспом. спице перед работой, след. петлю связать согласно жемчужному узору, затем петли со вспом. спицы связать лиц.
- = 3 п. перекрестить направо: 1 п. оставить на вспом. спице за работой, 2 лиц., затем петлю со вспом. спицы связать изн.
- = 3 п. перекрестить налево: 2 п. оставить на вспом. спице перед работой, 1 изн., затем петли со вспом. спицы связать лиц.
- = 4 п. перекрестить направо: 2 п. оставить на вспом. спице за работой, 2 лиц., затем петли со вспом. спицы связать лиц.
- = 4 п. перекрестить налево: 2 п. оставить на вспом. спице перед работой, 2 лиц., затем петли со вспом. спицы связать лиц.

Повторять от А до В





Накидка

Вам потребуется: 150 г зелёной мохеровой пряжи (65% мохера, 35% акрила, 50 г/190 м); спицы № 5.

Лицевая гладь: лиц. р. – лиц. п., изн. р. – изн. п.

Узор по схеме 3

Плотность вязания. Спицы № 3, узор по схеме 3: 18 п. и 21 р. = 10 x 10 см.

Описание работы: набрать 132 п. и вязать узором по схеме 3. Через 84 р. от начала работы с обеих сторон закрыть по 30 п. и в следующем р. восстановить закрытые петли. Через 168 р. от начала работы закрыть петли. Выполнить швы.



СХЕМА

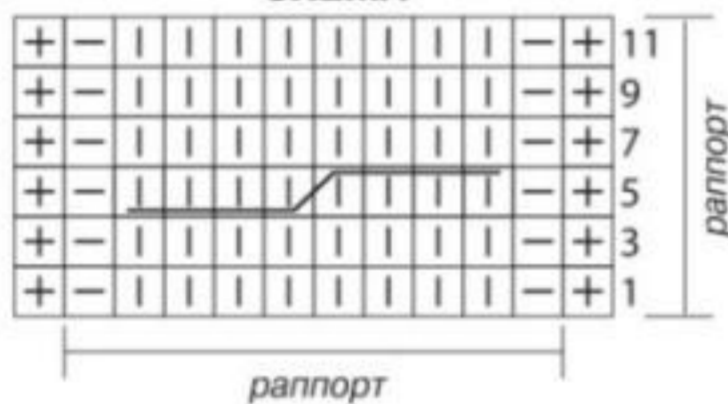

УСЛОВНЫЕ ОБОЗНАЧЕНИЯ

□ = 1 лиц.

□ = 1 изн.

⊕ = 1 кром.

□□□□□□□□ = 8 лиц., перекрещённых направо: снять 4 п. на доп. спицу за работой, 4 лиц., затем петли с доп. спицы провязать лиц.



Вам потребуется: 200 г пряжи секционного крашения Visantia Angora (70% ангоры, 30% акрила, 100 г/550 м); 250 г чёрной пряжи Adelia Viktoria (95% шерсти, 5% акрила, 50 г/206 м) в 2 сложения; спицы № 4; крючок №3.

ма вместо 1-го ст. с/н, круг. р. заканчивать 1 соед. ст. в верхнюю возд. п. Подъёма.

«Тройное пико»: в 1 ст. предыдущего ряда связать 3 возд. п., 1 ст. б/н, 3 возд. п., 1 ст. б/н, 3 возд. п., 1 ст. б/н.

Плотность вязания. Спицы №4, резинка 3/3: 19 п. и 19 р. = 10 x 10 см.

Описание работы: чёрной пряжей связать цепочку из 111 возд. п. + 2 возд. п. подъёма и связать 6 р. ст. б/н. Далее вязать 3 возд. п. подъёма, *1 возд. п., 1 ст. с/н, через 1 ст. предыдущего ряда*, повторять от * до *. Далее вязать спицами пряжей Visantia Angora. В каждую возд. п. предыдущего ряда набрать по 3 п. и с обеих сторон подцепить по 1 кром. (= 167 п.), связать 30 р. резинкой 3/3 и закрыть петли. Это **первый ярус** накидки. Для **второго яруса** по закрытым петлям чёрной пряжей связать 169 ст. б/н, 6 р.

ст. б/н и 1 р., чередуя ст. с/н и 1 возд. п. Продолжить работу спицами пряжей Visantia Angora. В каждую возд. п. предыдущего р. набрать по 4 п. и с обеих сторон подцепить по 1 кром. (= 338 п.), связать 30 р. резинкой 4/4 и закрыть петли. Для **третьего яруса** по закрытым петлям чёрной пряжей связать 343 ст. б/н, 6 р. ст. б/н и 1 р., чередуя ст. с/н и 1 возд. п. Продолжить работу спицами пряжей Visantia Angora. В каждую возд. п. предыдущего ряда набрать, чередуя 5 п. и 4 п., и с обеих сторон подцепить по 1 кром. (= 770 п.), связать 30 р. резинкой 5/4 и закрыть петли. По закрытым петлям чёрной пряжей связать 1 р. ст. б/н и 1 р., чередуя ст. с/н и 1 возд. п. Закончить работу. Вертикальные стороны и горловину обвязать чёрной пряжей 1 р. ст. б/н и 1 р. попеременно 4 ст. б/н и

«тройным пико». Для бахромы нарезать чёрную пряжу в 5 сложений отрезками длиной по 20 см. Бахрому прикрепить к низу накидки через 1 арку. Для завязок из пряжи Visantia Angora связать 2 цепочки из возд. п. длиной по 30 см и прикрепить к краям горловины.

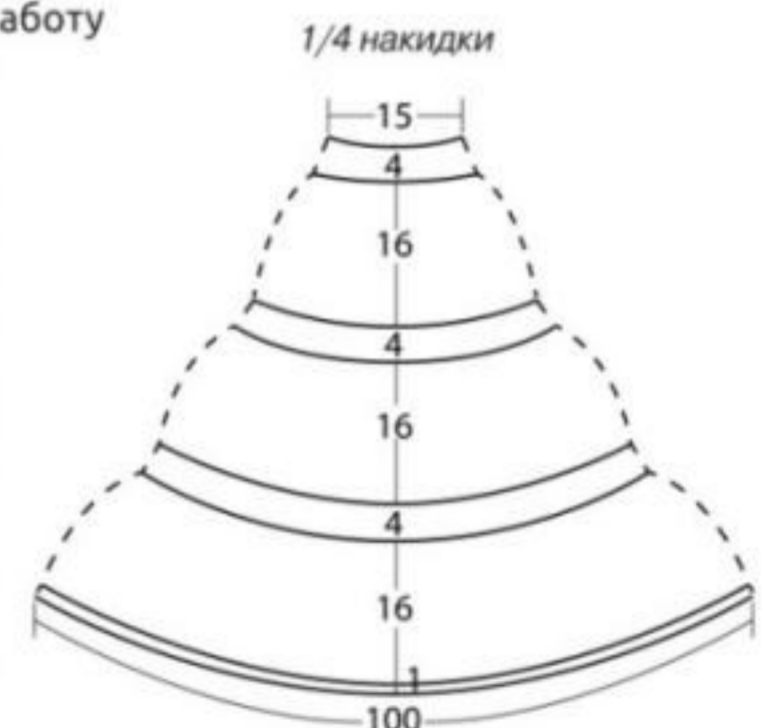

Лицевая гладь: лиц. р. – лиц. п., изн. р. – изн. п.

Резинка 3/3: попеременно 3 лиц., 3 изн.

Резинка 4/4: попеременно 4 лиц., 4 изн.

Резинка 5/4: попеременно 5 лиц., 4 изн.

Столбики без накида: каждый ряд начинать с 1 возд. п. подъёма вместо 1-го ст. б/н, круг. р. заканчивать 1 соед. ст. в возд. п. подъёма.

Столбики с накидом: каждый ряд начинать с 3 возд. п. подъёма

Вязание с удовольствием каждый день!



Модели от российских и зарубежных дизайнеров



Для заботливых мам и бабушек



100 модных страниц. Идеальный гардероб на все случаи жизни



Вязать - это модно!



Вы всегда можете
купить свежие
и архивные номера
журналов на Konliga.biz

