

# ВЯЗАНАЯ ОДЕЖДА для солидных дам

МАСТЕР-КЛАСС

«Ложная  
кэтлевка»

РАЗМЕРЫ  
S-XXXL

спицы  
и крючок



БЛЕСТЯЩИЙ ВЫХОД!



ЦВЕТНЫЕ ЖАККАРДЫ



## МОДНАЯ ЗИМА

- Эффектные модели
- Новая пряжа
- Стильный декор

# КРАСИВЫЕ КОСЫ

1

Хлопковый пуловер розово-сиреневых оттенков меланжа связан лицевой гладью, перед и рукава декорированы косами.

Размер: М

Модель Светланы Душиной

*Модные новинки*  
**осенне-зимнего сезона**

**Трикотаж класса люкс: стильный дизайн + эффектная пряжа**



2

В этом пуловере из 100%-ной шерсти внимание привлекает широкая коса, которая проходит по центру и у горловины делится на две более узкие. На фоне бирюзового меланжа розовый смотрится ну очень эффектно!

**Размер: M-L**

**Модель Светланы Душиной**



## ЦВЕТНЫЕ ПОЛОСКИ

3

Пять пастельных оттенков и столько же красивых ажурных узоров легли в основу стильного пуловера свободного кроя. Идеальный выбор для поездок за город и романтических прогулок.

**Размер: L-XXXL**

**Модель Светланы Никитиной**



**4**

Хотите связать что-то очень теплое и эффектное? Обратите внимание на этот полосатый пуловер из кид мохера. Необычайно мягкий и уютный, он обязательно станет вашим любимчиком. Кстати, модель отлично сочетается не только с джинсами, но и струящимися юбками.

**Размер: M-L**

**Модель Светланы Душиной**

# КАРДИГАНЫ

5

Классический кардиган в новом исполнении. Модель связана из двух нитей – прибалтийской шерсти и кид мохера, карманы и планки – из мохера оранжевого цвета.

Размер: M-L

Модель Светланы Душиной



6,7

Невероятно мягкая и уютная модель на все случаи жизни – двухцветный кардиган без застежек из пряжи букле с высоким содержанием кид мохера. В комплект к кардигану свяжите стильную шапочку бини.

**Размер: M-XL**

Модели Светланы Душиной



# ШИК, БЛЕСК!

8

Пуловер с укороченными рукавами и V-образным вырезом выполнен из буретного шелка натурального цвета, центральная полоса связана из хлопковой пряжи с пайетками. Элегантная модель подойдет для любого торжества.

**Размер: M**

Модель Светланы Душиной







9

Очаровательная кофточка из ангоры ярко-розового цвета выполнена жемчужным узором, резинка – узкими косичками. Главное украшение модели – широкие рукава-крылышки из двух ярусов капроновой сетки. Мило и очень женственно!

**Размер: M-L**

**Модель Светланы Душиной**

# ИЗЫСКАННАЯ ПРОСТОТА

## 10

Пастельный оттенок желтого и воздушный кид мохер в составе пряжи – вот секрет привлекательности этого пуловера реглан.

**Размер: M-L**

Модель Светланы Душиной



# Инструкции



1

## Меланжевый пуловер с косами

Модель Светланы Душиной

Размер: М

**Вам потребуется:** пряжа (100% хлопок ленточный ручного окраса, 250 м/100 г) – 450 г меланжевой, круговые спицы №3,5 длиной 40 см, круговые спицы №5 длиной 60 см, маркеры.

**Узор 1-лицевая гладь:** лицевые ряды – лицевые петли, изнаночные ряды – изнаночные петли. При вязании по кругу все ряды вяжите лицевыми петлями.

**Узор 2-резинка 2х2:** вяжите попеременно 2 лицевые и 2 изнаночные петли.

**Узор 3-коса из 8 п.:** вяжите по схеме, на которой приведены только лиц. ряды, в изнаночных петлях вяжите по рисунку.

**Узор 4-изнаночная гладь:** лицевые ряды – изнаночные петли, изнаночные ряды – лицевые петли. При вязании по кругу все ряды вяжите изнаночными петлями.

**Плотность вязания:** 18 п. х 27 рядов = 10 х 10 см.

Изделие связано регланом сверху вниз по кругу, без швов.

На круговые спицы №3,5 наберите 122 п., вяжите вокругую 4 см узором 2. Далее замените спицы на №5 (60 см) и вяжите, распределив петли след. образом (используйте для удобства маркеры (М)): М1, 2 лиц. петли, М2, 16 петель рукава (2 петли узор 1, 2 п. – узор 4, 8 п. – узор 3, 2 п. – узор 4, 2 п. – узор 1), М3, 2 лиц. петли, М4, 40 п. – спинка (узор 1), М5, 2 лиц. петли, М6, 15 п. – рукав (аналогично), М7, 2 лиц. петли, М8, 42 п. – перед (3 п. – узор 1, 3 п. – узор 4, 8 п. – узор 3, 3 п. – узор 4, 3 п. – узор 1) (см. рис.).

Продолжайте вязать, формируя регланную линию. Для этого выполняйте прибавления в лицевых рядах вдоль регланной линии следующим образом:

**1. Прибавка справа (ПП)** – введите спицу в петлю низлежащего ряда, перекиньте левую стенку на спицу и провяжите лицевую петлю за заднюю стенку.

**2. Прибавка слева (ПЛ)** – введите спицу в петлю низлежащего ряда, перекиньте правую стенку на спицу и провяжите лицевую петлю за переднюю стенку.

Раппорт узора регланной линии составляет 2 петли и 2 ряда. В лицевых рядах первые две петли провязывайте с наклоном вправо, последние две петли с наклоном влево. Прибавки вдоль регланной линии выполняйте в каждом 2-м ряду. На высоте регланной линии 22 см снимите петли рукавов на дополнительную нить, при этом петли регланной линии уходят по 2 на полочки и спинку. Для формирования подрезов с обеих сторон с помощью воздушных петель наберите по 11 п. далее вяжите «тело» пуловера. Через 40 см от проймы (подрезов) смените спицы на №3,5 и вяжите резинкой еще 7 см. Закройте петли эластичным способом при помощи иглы или крючка.

**Рукава:** перенесите петли рукава с дополнительной нити на спицы №5. Петли подреза поднимите на дополнительную спицу. Для того чтобы не образовались дырочки между петлями рукава и петлями подреза, поднимите 2 полупетли с двух сторон и провяжите их с петлями рукава. Продолжайте вязать рукав еще 62 см. Затем замените спицы на №3,5 и вяжите еще 7 см узор 2. Закройте петли эластичным способом при помощи иглы или крючка.

Проведите ВТО (влажно-тепловая обработка) спец. средствами для стирки шерсти. Высушите изделие в горизонтальном положении.

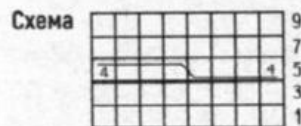

**Условные обозначения:**

□ = лиц. п.

□ □ □ □ □ □ □ □ = 8 п. перекрестить налево: оставить 4 п. на вспом. спице перед работой, провязать 4 лиц. 8 п., затем петли со вспом. спицы лицевыми

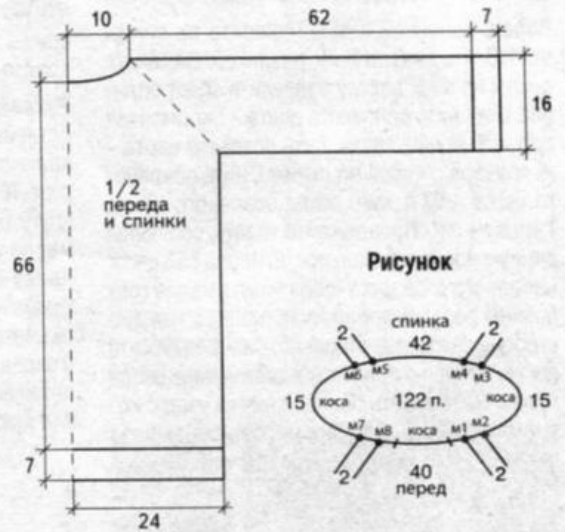

2

## Меланжевый пуловер с широкой косой

Модель Светланы Душиной

Размер: М-Л

**Вам потребуется:** пряжа «Дундага» (100% шерсть, 550 м/100 г) 350 г секционно окрашенной в сине-бирюзовых тонах, пряжа (80% кид мохер, 20% полиамид, 1000 м/100 г) – 100 г бирюзового цвета, пряжа (60% мохер, 40% акрил, 420 м/100 г) – 50 г розового цвета, прямые спицы №3, №3,5, круговые спицы №3,5, крючок №2,5.

**Внимание!** Вяжите в два сложения – нить «Дундага» + мохеровая нить бирюзового цвета.

**Лицевая гладь:** лицевые ряды – лицевые петли, изнаночные ряды – изнаночные петли.

**Резинка 1х1:** вяжите попеременно 1 изнаночную и 1 лицевую петлю.

**Резинка 2х3:** вяжите попеременно 2 изнаночные и 3 лицевые петли.

**Узор с косой из 20 петель:** вяжите по схеме 1.

**Узор с косой из 10 петель:** вяжите по схеме 2.

**Плотность вязания:** 26 п. x 32 ряда = 10 x 10 см.

**Перед:** основной нитью наберите на спицы №3 140 п. и вяжите 7 см резинкой. Замените спицы на №3,5, работу разделите следующим образом: нить основного цвета – 1 кромочная петля, 57 п. лиц. глади, нить розового цвета – 24 п. узора с косой по схеме 1, нить основного цвета – 57 п. лиц. глади основного цвета, 1 кромочная. Продолжайте вязать, соблюдая данную последовательность. Через 35,5 см от наборного ряда для V-образного выреза горловины разделите работу пополам и каждую сторону закончите отдельно. Сначала вяжите левую сторону, при этом вдоль линии скоса продолжите вязать розовой нитью узор с косой по схеме 2. Для формирования выреза

в каждом 2-м ряду убавьте 20 раз x 1 п. Оставшиеся петли закройте эластичным способом с помощью иглы или крючка. Правую сторону вяжите симметрично.

**Спинка:** основной нитью наберите на спицы №3 140 п. и вяжите 7 см резинкой. Замените спицы на №3,5, вяжите лиц. гладью 61 см. Закройте петли.

**Рукава:** выполните плечевые и боковые швы, оставив свободными для пройм по 19 см. По краю пройм на круговые спицы №3,5 наберите 76 петель основной нитью и вяжите по кругу резинку 3х2. Для скоса рукава равномерно убавьте 10 раз x 1 п. в каждом 5-м ряду. Через 42 см от начала проймы свяжите по 2 ряда нитью розового цвета, нитью основного цвета, нитью розового цвета. Свяжите еще 6 рядов нитью основного цвета. Закройте все петли эластичным способом с помощью иглы или крючка.



Схема 1



Схема 2

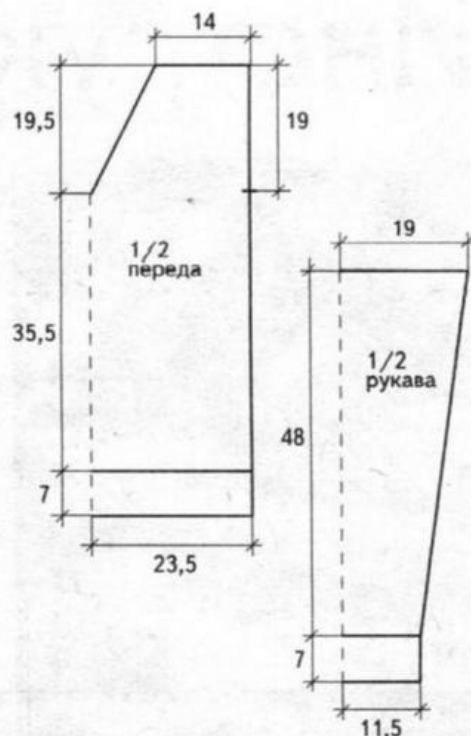

**Условные обозначения:**

□ = лиц. п.

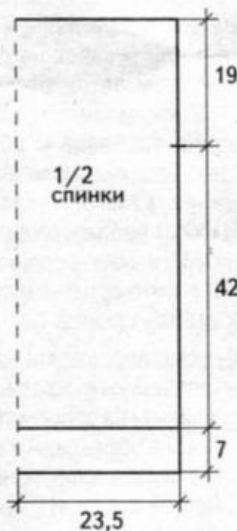
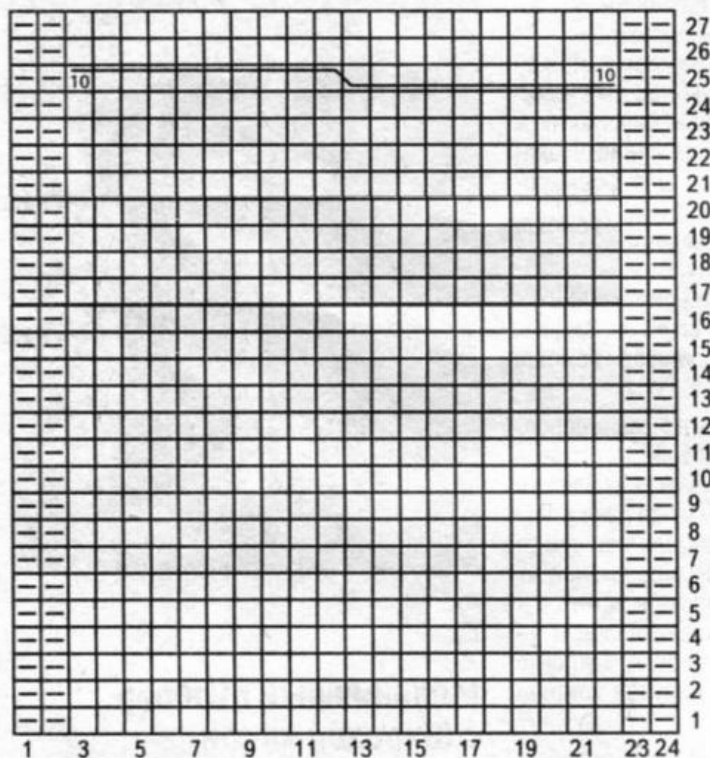
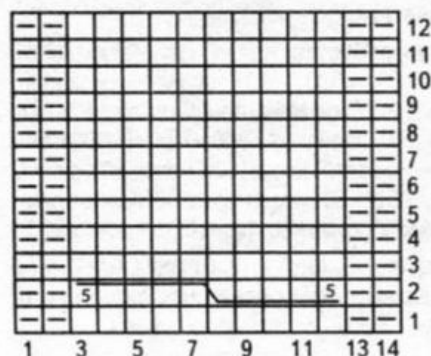
▢ = изн. п.

= оставить 5 п. на вспом. спице перед работой, провязать 5 лиц. п., затем петли со вспом. спицы лиц.

= оставить 10 п. на вспом. спице перед работой, провязать 10 лиц. п., затем петли со вспом. спицы лиц.



### 3

## Ажурный пуловер в полосу

Модель Светланы Никитиной

Размер: L-XXXL

**Вам потребуется:** пряжа «Папирус» (78% хлопок, 22% шелк, 120 м/50 г) – по 100 г бежевого, голубого, желтого и белого цвета, 50 г розового цвета, прямые спицы №4, круговые спицы №3 и №4.

**Платочная вязка:** лицевые и изнаночные ряды – лицевые петли.

**Перед и спинка** вяжутся одинаково. Наберите бежевой нитью 123 п. на спицы №4 (121 п. узора по схеме + 2 кром.). Вяжите 4 ряда платочной вязкой. Далее вяжите в следующей последовательности: 20 рядов голубой нитью узором по схеме 1, 4 ряда бежевой нитью платочной вязкой, 8 рядов розовой нитью лиц. гладью.

16 рядов белой нитью узором по схеме 2, 6 рядов желтой нитью платочной вязкой, 22 ряда бежевой нитью узором по схеме 3, 4 ряда белой нитью лиц. гладью, 12 рядов розовой нитью узором по схеме 4, 4 ряда голубой нитью платочной вязкой, 8 рядов белой нитью узором по схеме 2, 2 ряда бежевой нитью лиц. гладью, 28 рядов желтой нитью узором по схеме 5, 8 рядов голубой нитью резинкой 1х1. Затем закройте с обеих сторон по 40 п. плеча. Средние 43 п. отложите на вспом. спицу. Аналогично свяжите вторую деталь.

Объедините отложенные петли горловины на круговые спицы №4 и вяжите планку резинкой 4 ряда голубой нитью. Замените спицы на №3, свяжите еще 14 рядов резинки белой

нитью и 2 ряда голубой. Закройте петли по рисунку.

Выполните плечевые швы. По краю проймы голубой нитью наберите 53 п. на спицы №4. Вяжите платочной вязкой в следующей последовательности: 8 рядов голубой нитью, 10 рядов белой, 4 ряда розовой, 22 ряда желтой, 6 рядов бежевой, 2 ряда голубой, 14 рядов белой и 4 ряда голубой нитью. Далее вяжите резинку 1х1 бежевой нитью до нужной длины рукава. Второй рукав свяжите аналогично.

Выполните боковые швы и швы рукавов.



Схема 1

+	↓		U				U			↑	U			U		↓	+	19
+	↓		U				U			↑	U			U		↓	+	17
+	↓		U				U			↑	U			U		↓	+	15
+	↓		U				U			↑	U			U		↓	+	13
+	↓		U				U			↑	U			U		↓	+	11
+			U		↑		U			U		↑		U			+	9
+			U		↑		U			U		↑		U			+	7
+			U		↑		U			U		↑		U			+	5
+			U		↑		U			U		↑		U			+	3
+			U		↑		U			U		↑		U			+	1

Схема 2

+	+	-	-	-	-	-	-	+	+	4
+	+	U	-	↑	-	U	-	+	+	3
+	+	-	-	-	-	-	-	+	+	2
+	+	-	-	-	-	-	-	+	+	1

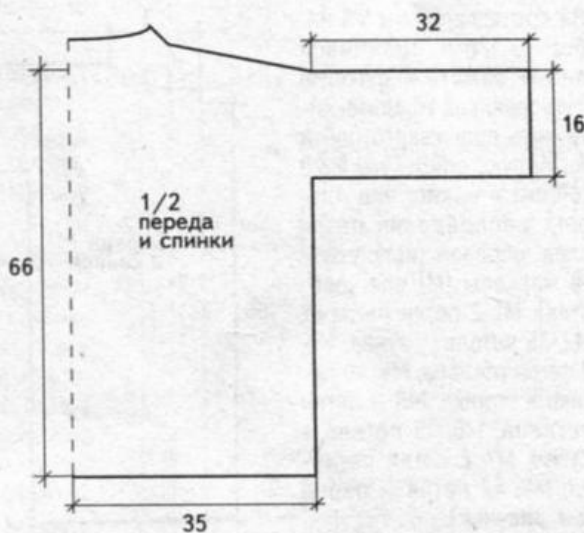
Раппорт

Схема 3

+	-	-	-	↓			U	-	-	-	-	-	-	-	+	21
+	-	-	-	↓			U	-	-	-	-	-	-	-	+	19
+	-	-	-	↓			U	-	-	-	-	-	-	-	+	17
+	-	-	-	↓			U	-	-	-	-	-	-	-	+	15
+	-	-	-	↓			U	-	-	-	-	-	-	-	+	13
+	-	-	-	↓			U	-	-	-	-	-	-	-	+	11
+	-	-	-	↓			U	-	-	-	-	-	-	-	+	9
+	-	-	-	↓			U	-	-	-	-	-	-	-	+	7
+	↓			U	-	-	-	-	U				↓		+	5
+	↓			U	-	-	-	U					↓		+	3
+	-	-	↓			U	-	U					↓	-	+	1

Раппорт

Схема 4

+	↓		U				U			↑	U			U		↓	+	11
+	↓		U				U			↑	U			U		↓	+	9
+	↓		U				U			↑	U			U		↓	+	7
+			U		↑		U			U		↑		U			+	5
+			U		↑		U			U		↑		U			+	3
+			U		↑		U			U		↑		U			+	1

Раппорт

Схема 5

-	-	-	-	-	-	-	-	-	-	10
-	-	-	-	-	-	-	-	-	-	9
-	-	-	-	U	-	-	-	-	↓	8
-	-	-	-	U	-	-	-	-	↓	7
-	-	-	U	-	-	-	-	-	↓	6
-	-	U	-	-	↓	-	-	-	-	5
-	-	U	-	-	↓	-	-	-	-	4
-	U	-	-	↓	-	-	-	-	-	3
-	U	-	-	↓	-	-	-	-	-	2
U	-	-	↓	-	-	-	-	-	-	1

Условные обозначения:

- ⊕ = кром.п.
- = лиц. п.
- ▢ = изн. п.
- U = накид
- ↓ = 2 лиц. п. с наклоном вправо
- ↓ = 2 лиц. п. с наклоном влево
- ↑ = 3 лиц. п. вместе
- ⊕ = 3 изн. п. вместе



## 4

### Мохеровый пуловер в полоску

Модель Светланы Душиной  
Размер: М-Л

Вам потребуется: пряжа (62% кид мохер, 38% полиамид, 500 м/50 г) – по 50-60 г синего, серого, желтого, бежевого, оранжевого цвета, 100 г белого цвета, круговые спицы №3 длиной 40 см, круговые спицы №3,5 длиной 60 см, маркеры.

Лицевая гладь: лицевые ряды – лицевые петли, изнаночные ряды – изнаночные петли.

Резинка 1х1: вяжите попеременно 1 лицевую и 1 изнаночную петли в лицевом ряду, в изнаночных рядах петли вяжите по рисунку.

Плотность вязания: 35 п. х 45 рядов = 10 х 10 см. Изделие связано регланом сверху вниз по кругу без швов.

На круговые спицы №3 наберите 120 п. оранжевой нитью, вяжите вкруговую 7 см резинкой 1x1. Поменяйте нить оранжевого цвета на белую, спицы на №3,5 (60 см) и вяжите лиц. гладью, распределив петли след. образом (используйте маркеры (М) для удобства): М1, 2 петли реглана, М2, 15 петель – рукав, М3, 2 петли реглана, М4, 40 петель – спинка, М5, 2 петли реглана, М6, 15 петель – рукав, М7, 2 петли реглана, М8, 42 петли – перед (см. рисунок).

Продолжайте вязать, формируя регланную линию. Для этого выполняйте прибавления в лицевых рядах вдоль регланной линии следующим образом:

1. Прибавка справа (ПП) – введите спицу в петлю нижележащего ряда, перекиньте левую стенку на спицу и провяжите лицевую петлю за заднюю стенку.
2. Прибавка слева (ПЛ) – введите спицу в петлю нижележащего ряда, перекиньте правую стенку на спицу и провяжите лицевую петлю за переднюю стенку.

Раппорт узора регланной линии составляет 2 петли и 2 ряда. В лицевых рядах первые две петли провязывайте с наклоном вправо, последние две петли с наклоном влево. Прибавки вдоль регланных линий выполняйте в каждом 2-м ряду. Смену цвета основной нити производите в соответствии с фото модели. Ширина цветных полос 7-8 см.

На высоте регланной линии 22 см снимите петли рукавов на дополнительную нить, при этом петли регланных линий уходят по 2 на полочку и спинку. Для формирования подрезов с обеих сторон с помощью воздушных петель наберите по 11 п. Далее вяжите полосатое «тело» пуловера. Чередуйте разноцветные полосы и оранжевые полосы высотой 2 ряда каждая. Через 40 см от подрезов смените спицы на №3 и вяжите оранжевой нитью резинкой 1x1 еще 4 см. Закройте петли эластичным способом при помощи иглы или крючка.

**Рукава:** переносите петли рукава с дополнительной нити на спицы №3,5. Петли подреза поднимите на дополнительную спицу. Начните вязать нитью, соответствующей цвету основного полотна (тела). Для того чтобы не образовались дырочки между петлями рукава и петлями подреза, поднимите 2 полупетли с двух сторон и провяжите их с петлями рукава. Продолжайте вязать рукав еще 62 см, чередуя цвет нити. Затем свяжите еще 3 см нитью оранжевого цвета резинкой 1x1. Закройте петли эластичным способом при помощи иглы или крючка. Проведите ВТО (влажно-тепловая обработка) специальными средствами для стирки шерсти и высушите в горизонтальном положении.

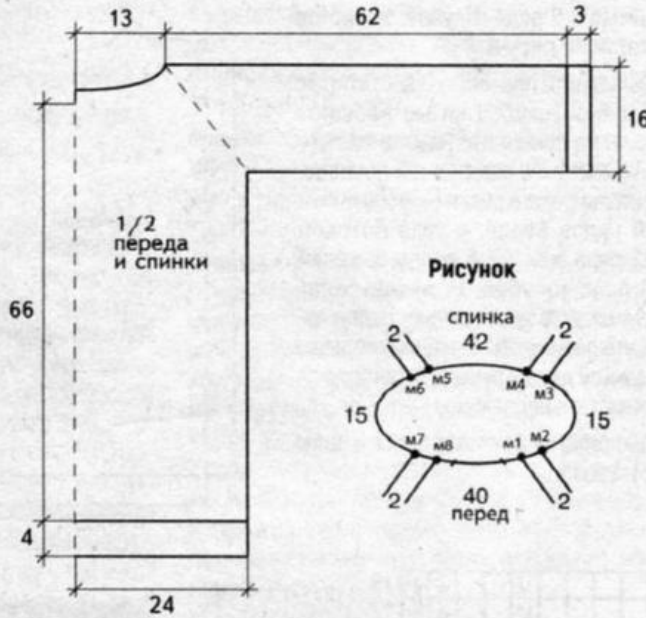

## 5

### Кардиган с карманами

Модель Светланы Душиной

Размер: М-Л

**Вам потребуется:** пряжа «Дундага» (100% шерсть, 550 м/100 г) – 450 г секционно окрашенной сине-зеленого цвета, пряжа (80% мохер, 20% полиамид, 150 м/100 г) – 50 г оранжевого цвета, пряжа (80% кид мохер, 10% шелк, 10% полиамид, 1000 м/100 г) – 50 г изумрудного цвета, спицы №3, №3,5, 5 пуговиц.

**Внимание!** Пряжу «Дундага» и мохер изумрудного цвета вяжите, объединив в одну нить.

**Лицевая гладь:** лицевые ряды – лицевые петли, изнаночные ряды – изнаночные петли.

**Резинка 2x2:** вяжите попеременно 2 лицевые и 2 изнаночные петли.

**Плотность вязания:** 24 п. x 32 ряда = 10 x 10 см.

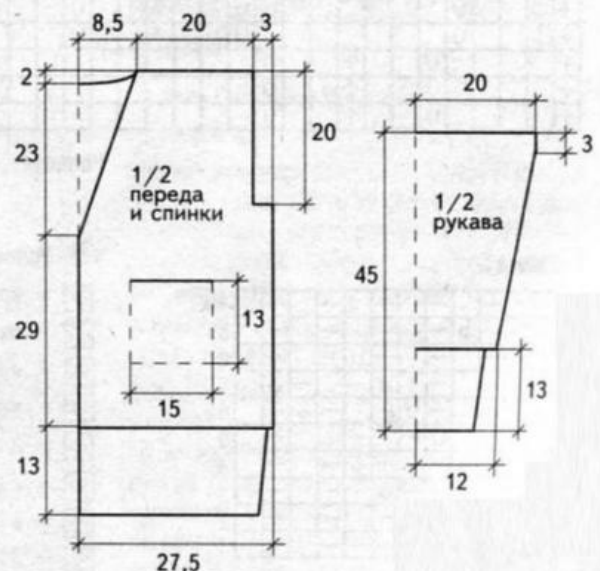

**Спинка:** на спицы №3 наберите 130 п. и вяжите резинкой 1x1 13 см. Затем перейдите на спицы №3,5 и вяжите лицевой гладью 36 см. Для формирования пройм закройте с обеих сторон по 7 п. Продолжите вязать лицевой гладью. Через 63 см от наборного ряда закройте средние 30 п. Затем в каждом втором ряду для формирования горловины закройте 4 раза x 2 п. и 1 раз 1 п. Оставшиеся петли закройте эластичным способом (крючком или иглой).

**Правая полочка:** на спицы №3 наберите 68 п. и вяжите резинкой 1x1 13 см. Затем перейдите на спицы №3,5 и вяжите лицевой гладью 36 см. Для формирования пройм закройте с одной стороны 7 п. На высоте 31 см от начала работы для формирования скоса горловины закройте с противоположной стороны 31 раз x 2 п. в каждом лицевом ряду. Закройте оставшиеся петли эластичным способом (крючком или иглой).

**Левая полочка:** вяжите симметрично правой.

**Рукава:** на спицы №3 наберите 56 п. и вяжите резинкой 1x1 13 см. Перейдите на спицы №3,5, продолжите вязать лицевой гладью. Для скоса рукава прибавьте в каждом 6-м ряду 15 раз x 1 п. Провяжите еще 8 рядов. На высоте 45 см от начала вязания закройте все петли.

**Карманы:** на спицы №3 наберите основной пряжей 42 п. Провяжите 1 ряд (изнаночный) резинкой 2x2. Присоедините нить оранжевого цвета и продолжите вязать резинкой 2x2 следующим образом: 1 кромочная, \*2 лиц. п. оранжевой пряжей, 2 изн. п. основной нитью\*, 1 кром. На изнаночной стороне основную нить (сине-зеленая) протягивайте свободно. Раппорт \*-\* повторите 10 раз. Второй карман свяжите аналогично.

**Сборка:** выполните плечевые, боковые швы и швы рукавов. Для планки по лицевой стороне полочки на спицы №3 наберите нитью оранжевого цвета 84 п., вяжите резинкой 4 см. При этом на правой полочке выполните 5 петель для пуговиц на одинаковом расстоянии друг от друга. Петля: закройте 3 лиц. п., далее вяжите по рисунку до конца ряда. В след. ряду наберите 3 п. вместо закрытых. Пришейте карманы. Пришейте пуговицы.



6, 7

## Кардиган букле и шапка

Модели Светланы Душиной

Размер: М-ХЛ

**Вам потребуется:** пряжа буклированная (85% кид мохер, 15% полиамид, 200 м/100 г) – 400 г белого цвета, 300 г брусничного цвета, круговые спицы №4 длиной 40, 60 см, круговые спицы №6,5 длиной 40, 60, 80 см, маркеры.

**Лицевая гладь:** лицевые ряды – лицевые петли, изнаночные ряды – изнаночные петли.

**Платочная вязка:** лицевые и изнаночные ряды – лицевые петли.

**Плотность вязания:** 15 п. x 19 рядов = 10 x 10 см.

Изделие связано регланом сверху вниз без швов. На круговые спицы №4 наберите 76 п. нитью брусничного цвета, вяжите 6 рядов лиц. гладью. Смените спицы на №6,5 (60 см) и вяжите 6 рядов нитью белого цвета платочной вязкой, равномерно прибавив 20 п. Замените спицы №6,5 на более длинные (80 см) и продолжите вязать нитью брусничного цвета еще 6 рядов. В последнем ряду равномерно прибавьте 22 п. Далее вяжите нитью белого цвета платочной вязкой, распределив петли след. образом (используйте маркеры (М) для удобства): 18 п. – полочка, М1, 2 регланные петли, М2, 18 п. – рукав, М3, 2 регланные петли, М4, 38 п. – спинка, М5, 2 регланные петли, М6, 8 п. – рукав, М7, 2 регланные петли, М8, 18 п. – полочка (см. рис.).

Продолжайте вязать, формируя регланную линию. Для этого выполняйте прибавления в лицевых рядах вдоль регланной линии следующим образом:

1. Прибавка справа (ПП) – введите спицу в петлю низлежащего ряда, перекиньте левую стенку на спицу и провяжите лицевую петлю за заднюю стенку.

2. Прибавка слева (ПЛ) – введите спицу в петлю низлежащего ряда, перекиньте правую

стенку на спицу и провяжите лицевую петлю за переднюю стенку.

Репорт узора регланной линии составляет 2 петли и 2 ряда. В лицевых рядах первые две петли провязывайте с наклоном вправо, последние две петли с наклоном влево. Прибавки вдоль регланных линий выполняйте в каждом 2-м ряду.

На высоте регланной линии 26 см снимите петли рукавов на дополнительную нить, при этом петли регланных линий уходят по 2 на полочки и спинку. Для формирования подреза с помощью воздушных петель наберите с обеих сторон по 12 п. Продолжайте вязать нитью белого цвета платочной вязкой. Через 11 см смените нить на брусничную, провяжите 8 рядов, затем 4 ряда нитью белого цвета и еще 21 см нитью брусничного цвета. Закройте петли эластичным способом при помощи иглы или крючка.

**Рукава:** перенесите петли рукава с дополнительной нити на спицы №6,5 (40 см). Петли подреза поднимите на дополнительную спицу. Начните вязать нитью белого цвета лиц. гладью по кругу. Для того чтобы не образовались дырочки между петлями рукава и петлями подреза, поднимите 2 полупетли с двух сторон и провяжите их с петлями рукава. Продолжайте вязать рукав еще 18 см нитью белого цвета, 4 см брусничного цвета, 1,5 см белого цвета, 9,5 см нитью брусничного цвета. Закройте петли эластичным способом при помощи иглы или крючка.

Проведите ВТО (влажно-тепловая обработка) специальными средствами для стирки шерсти. Высушите изделие в горизонтальном положении.

### Шапка

На круговые спицы №4 длиной 40 см наберите 60 п. нитью брусничного цвета, замкните в круг (снимите правой спицей крайнюю петлю с левой, накиньте вторую петлю с правой спицы на первую и верните ее обратно на левую спицу). Вяжите по кругу платочной вязкой 17 см, затем 2 см нитью белого цвета, 2 см нитью брусничного цвета, 7 см нитью белого цвета. Затем начните выполнять убавления (маркером отметьте начало ряда). В двух следующих рядах провяжите все петли по 2 вместе с наклоном влево. Протяните нить через оставшиеся петли и стяните, заправьте кончики.

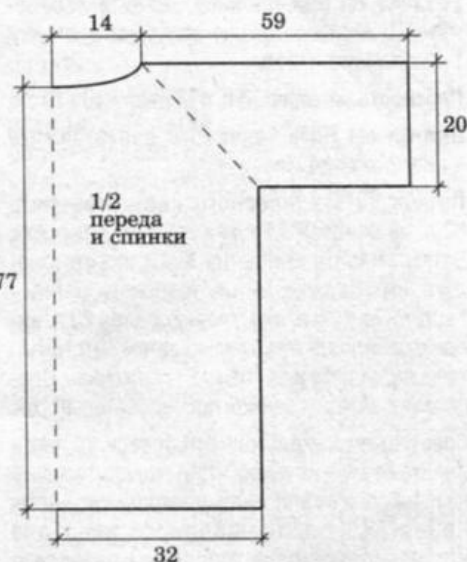
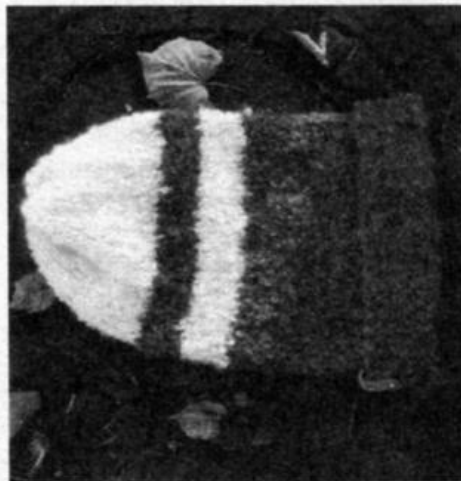

Рисунок

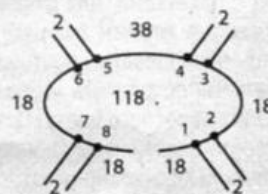

8

## Пуловер с пайетками «Очарование нежности»

Модель Светланы Душиной

Размер: М

**Вам потребуется:** пряжа (100% буретный шелк, 750 м/100 г) – 350 г телесного цвета, пряжа (100% хлопок, 300 м/100 г) – 50 г с пайетками, прямые спицы №3,5 и №4, круговые спицы №4.

**Лицевая гладь:** лицевые ряды – лицевые петли, изнаночные ряды – изнаночные петли.

**Резинка 1x1 (скрещенная):** вяжите попеременно 1 лицевую петлю за заднюю стенку, 1 изнаночную петлю.

**Плотность вязания:** 26 п. x 32 ряда = 10 x 10 см.

**Внимание!** Нить телесного цвета вяжите в два сложения.

**Перед:** нитью телесного цвета наберите 82 п. на спицы №3,5 и вяжите 7 см резинкой. Затем смените спицы на №4 и вяжите следующим образом: нитью телесного цвета – 1 кромочная, 30 п. лиц. гладью, далее 20 п. нитью с пайетками лиц. гладью, затем 30 п. нитью телесного цвета лиц. гладью, 1 кромочная. Продолжите вязать в данной последовательности.

**Совет:** в целях экономии нить телесного цвета берите от двух клубков, чтобы не протягивать на изнанке и не уплотнять центральную часть. Через 35,5 см от наборного ряда для V-образного выреза горловины разделите работу пополам и каждую сторону закончите отдельно. Сначала вяжите левую сторону, при этом вдоль линии скоса продолжите вязать нитью с пайетками. Для формирования выреза убавьте в каждом 2-м ряду 20 раз x 1 п. (при этом последовательность из 10 п. нитью с пайетками сохраняйте, уменьшая кол-во петель нити телесного цвета). Оставшиеся петли закройте эластичным способом с помощью иглы или крючка. Правую сторону выполните симметрично.

**Спинка:** вяжите аналогично, только без центральной части из нити с пайетками и выреза горловины.

**Рукава:** выполните плечевые и боковые швы, оставив свободными для пройм 17 см. По краю пройм на круговые спицы №4 наберите 76 п. нитью телесного цвета, вяжите по кругу лиц. гладью. Для скоса рукава равномерно убавьте 5 раз x 1 п. в каждом 5-м ряду. Через 10 см свяжите 7 см резинки. Закройте все петли эластичным способом с помощью иглы или крючка.

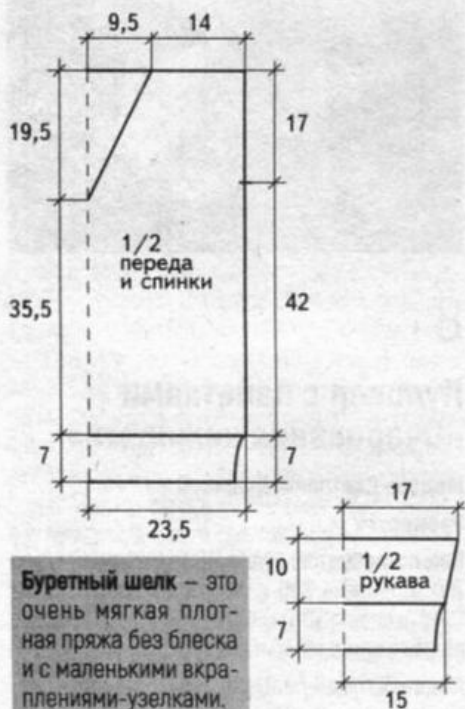

## 9

## Розовая кофточка с капроновыми рукавами

Модель Светланы Душиной

Размер: М-Л

**Вам потребуется:** пряжа «Пух норки» (90% ангора, 10% нейлон, 350 м/50 г) – 150 г розового цвета, спицы №3, №3,5, капроновая сетка для отделки пройм рукава 40 см.

**Основной узор – «крупный жемчужный узор»:** 1-й ряд – \*1 лиц. п., 1 изн. п.\*, повторяйте \*-\* до конца ряда. 2-й и все четные ряды – вяжите по рисунку. 3-й ряд – \*1 изн. п., 1 лиц. п.\*, повторяйте \*-\* до конца ряда. Повторяйте с 1-го по 4-й ряд.

**Резинка-«коса»:** вяжите по схеме, число петель в раппорте равно 9.

**Перед:** на спицы №3 розовой нитью наберите 122 п. и вяжите резинку по схеме. Через 8 см перейдите на спицы №3,5 и вяжите основным узором. Через 52 см от начала работы закройте все петли эластичным способом с помощью иглы или крючка.

**Спинка:** вяжите аналогично переду.

**Сборка и отделка:** выполните плечевые швы на длину 13 см, оставив свободными центральные 20 см для горловины. Выполните боковые швы, оставив свободными 19 см для пройм. В качестве декора проймы рукавов используйте сетку. Отрежьте 4 полосы: 2 размером 50 x 10 см, 2 размером 50 x 15 см. Пришейте ткань к проймам, разместив узкую полосу под широкой.

Схема

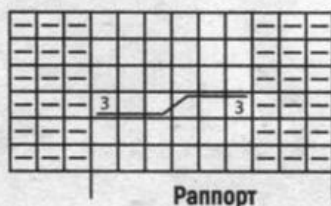

Условные обозначения:

□ = лиц. п.

□ = изн. п.

□ = оставить 3 п. на вспом. спице за работой, 3 лиц. п., провязать петли со вспом. спицы лиц.

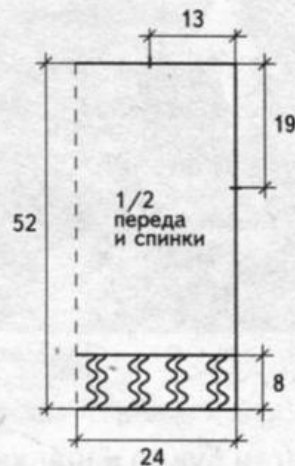

## 10

## Желтый пуловер

Модель Светланы Душиной

Размер: М-Л

**Вам потребуется:** пряжа (70% кид мохер, 30% шелк, 1000 м/100 г) – 200 г желтого цвета, круговые спицы №2,5 длиной 40 см, круговые спицы №3,5 длиной 60 см, маркеры.

**Лицевая гладь:** лицевые ряды – лицевые петли, изнаночные ряды – изнаночные петли. При вязании по кругу все ряды вяжите лицевыми петлями.

**Изнаночная гладь:** лицевые ряды – изнаночные петли, изнаночные ряды – лицевые пет



При вязании по кругу все ряды вяжите изнаночными петлями.

**Плотность вязания:** 40 п. x 48 рядов = 10 x 10 см.

Внимание! Изделие связано регланом сверху вниз по кругу без швов. Нить используется в два сложения.

На круговые спицы №2,5 наберите 156 п., вяжите вкруговую 7 см лиц. гладью. Далее перейдите на спицы №3,5 (60 см) и вяжите, распределив петли следующим образом (для удобства используйте маркер (М)): М1, 2 п., М2, 26 п. (рукав), М3, 2 п., М4, 48 п. (спинка), М5, 2 п., М6, 26 п. (рукав), М7, 2 п., М8, 48 п. перед (см. рис.). Продолжайте вязать, формируя регланную линию. Для этого выполняйте прибавления в лицевых рядах вдоль регланной линии следующим образом:

1. Прибавка справа (ПП) – введите спицу в петлю нижележащего ряда, перекиньте левую стенку на спицу и провяжите лицевую петлю за заднюю стенку.

2. Прибавка слева (ПЛ) – введите спицу в петлю нижележащего ряда, перекиньте правую стенку на спицу и провяжите лицевую петлю за переднюю стенку.

Раппорт узора регланной линии составляет 2 петли и 2 ряда. В лицевых рядах первые две петли провязывайте с наклоном вправо, последние две петли с наклоном влево. Прибавки вдоль регланных линий выполняйте в каждом 2-м ряду. На высоте регланной линии 23 см снимите петли рукавов на дополнительную нить, при этом по 2 петли регланных линий уходят на полочки и спинку. Для формирования подреза наберите с обеих сторон по 20 п. с помощью воздушных петель. Далее вяжите «тело» пуловера по кругу лиц. гладью. Через 40 см от подрезов свяжите 2 см изн. гладью. Закройте петли эластичным способом при помощи иглы или крючка.

**Рукава:** перенесите петли рукава с дополнительной нити на спицы №3,5. Петли подреза поднимите на дополнительную спицу. Для того чтобы не образовались дырочки, между петлями рукава и петлями подреза поднимаем 2 полупетли с двух сторон и провяжите их с петлями рукава. Продолжайте вязать рукав еще 62 см. Затем закройте петли, припосаживая с помощью крючка (закрывайте не по 2 петли как ранее, а сразу 3 петли. Получается небольшой «фонарик»).

Проведите ВТО (влажно-тепловая обработка) спец. средствами для стирки шерсти. Высушите изделие в горизонтальном положении.

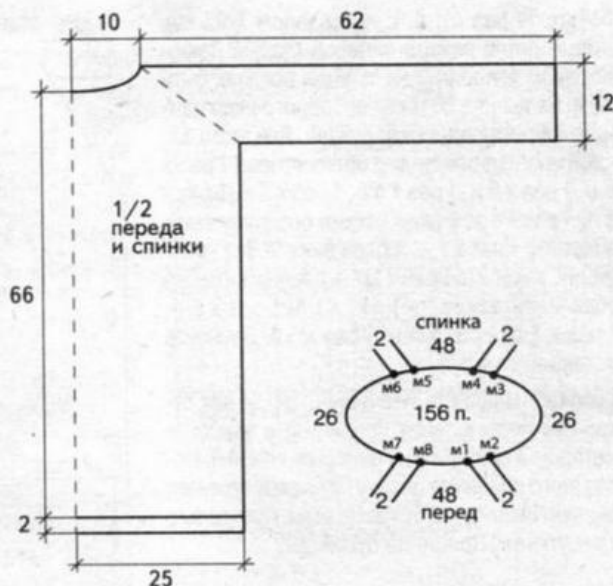

11

## Белый ажурный кардиган «Французенка»

Модель Риты Кожан

Размер: L-XL

**Вам потребуется:** пряжа (индонезийский хлопок, 1700 м/100 г) – 600 г натурального белого цвета, спицы №3, 9 пуговиц диаметром 2,5 см. Изделие выполнено нитью в 7 сложений.

**Платочная вязка:** лицевые и изнаночные ряды – лицевые петли.

**Ажурные узоры:** вяжите по схемам 1-4. На схемах даны только лиц. ряды, в изнаночных рядах вяжите по рисунку.

**Планка (перед + горловина спинки):** вяжется на 10 петлях одновременно с полочками резинкой 1x1. 1-й ряд (лицевая сторона) – 1 лиц. п., 1 изн. п. и т. д. 2-й ряд (изнаночная сторона) – лицевую петлю вяжите лицевой, изнаночную петлю снимите – нить перед работой и т. д.

**Планка с петлями для пуговиц:** петли выполняйте через 20 рядов друг от дру-

га. Петля: 1-й ряд (лицевая сторона) – провяжите 4 петли резинки, 2 петли закройте, 4 петли резинки. 2-й ряд (изнаночная сторона) – 4 петли резинки, 2 накида, 4 петли резинки. В следующем ряду накиды провязывайте по рисунку резинки.

**Спинка:** наберите на спицы 135 п. Вяжите платочной вязкой 8 рядов. Затем распределите петли: 1 кромочная, 21 п. лицевой глади, 91 п. – узор по схеме 1, 21 п. лиц. глади, 1 кромочная. Вяжите прямо 47 см. Затем для проймы одновременно с обеих сторон закройте по 9 п. и 4 раза x 1 п. После вывязывания проймы на спицах остается 109 п. Далее вяжите 19,5 см прямо. На этой высоте для горловины спинки закройте центральные 33 п. и далее вяжите плечи отдельно. В каждом ряду для закругления выреза по краю горловины провяжите 6 раз x 2 п. вместе. Таким образом для горловины спинки закройте 45 п.: 33 п. по центру + 6 п. справа + 6 п. слева. На каждое плечо осталось по 32 п. Закройте эти петли на высоте 22 см от проймы.

**Левая полочка + планка для пуговиц:** на спицы наберите 77 п. Распределите петли следующим образом: 67 п. вяжите платочной вязкой, 10 п. резинкой для планки. Свяжите так 8 рядов. После этого распределите петли: 1 кромочная, 19 п. лиц. глади, 47 п. узора по схеме 2, 10 п. планки.



Схема 1

Вяжите 42 см прямо. Затем для формирования выреза «мыс» провяжите 2 раза х 2 п. вместе через 6 рядов, затем 33 раза в каждом лицевом ряду. На высоте от проймы 22 см на спицах остается 42 п. (32 п. плеча + 10 п. планки). На этой высоте закройте 32 п. плеча и продолжайте вязать 10 п. планки еще 12 см. Нить обрежьте, петли оставьте открытыми.

На планке наметьте места, где будут пришиты пуговицы.

**Правая полочка + планка для петель:** вяжите аналогично левой полочке, только в зеркальном отображении и с петлями для пуговиц. Ажурный узор вяжите по схеме 3.

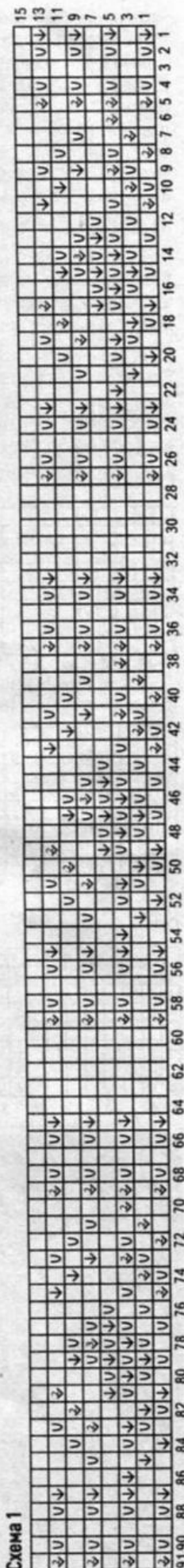
**Рукава:** наберите на спицы 52 п. Свяжите резинкой для планки 26 рядов. После резинки распределите петли согласно схеме 4. Для расширения рукава с каждой стороны при-

бавьте 14 раз х 1 п. с интервалом 3-3,5 см. Новые петли вяжите лицевой гладью. Таким образом у проймы на спицах должно быть 80 п. На высоте 50 см от наборного ряда начните формировать окат рукава. Для этого закройте одновременно с обеих сторон 1 раз х 6 п., 1 раз х 5 п., 1 раз х 4 п., 1 раз х 3 п., 1 раз х 2 п., 1 раз х 1 п., 4 ряда вяжите без убавлений, закройте 1 раз х 1 п., 4 ряда вяжите без убавлений, закройте 1 раз х 1 п., 1 раз х 2 п., 1 раз х 3 п., 1 раз х 4 п., 1 раз х 5 п. Закройте оставшиеся 4 п.

**Сборка:** выполните плечевые швы. Затем открытые петли планок соедините и закройте методом 3 спиц (чтобы шов был мягким). После этого пришейте планку по вырезу спинки к спинке. Выполните боковые швы. Прогладьте швы утюгом. Пришейте пуговицы.



Схема 2



Схема 3

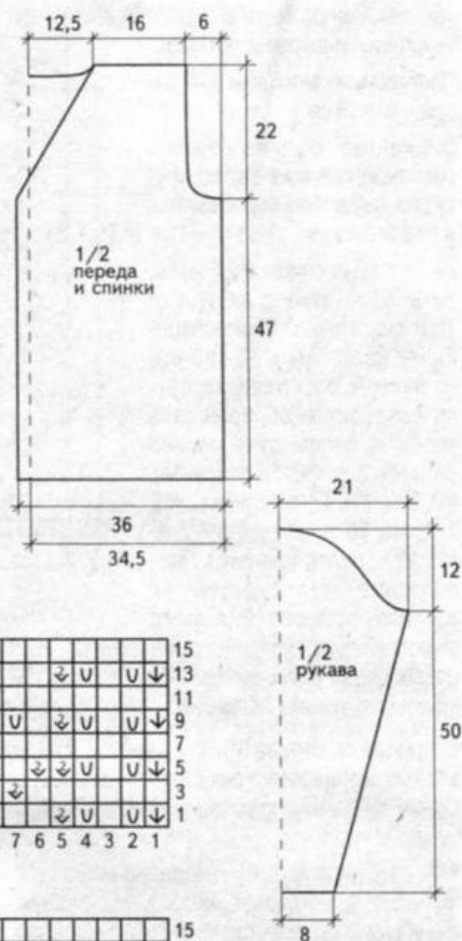

Схема 4

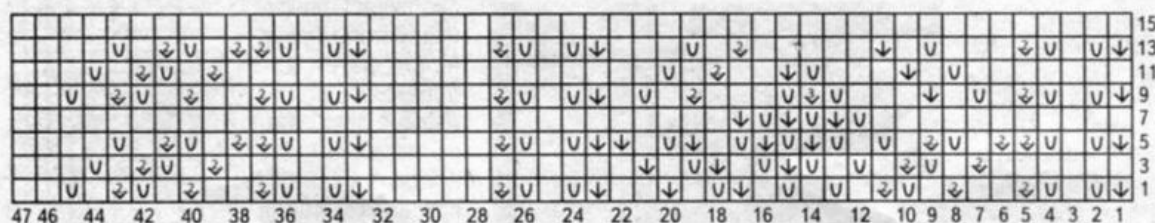

Условные обозначения:

- = лиц. п.
- = накид
- = 2 п. вместе лиц. с наклоном вправо
- = 2 п. вместе лиц. с наклоном влево
- = 3 п. вместе лиц.

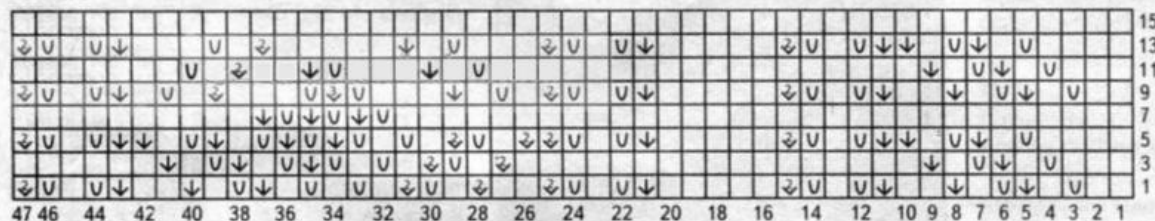
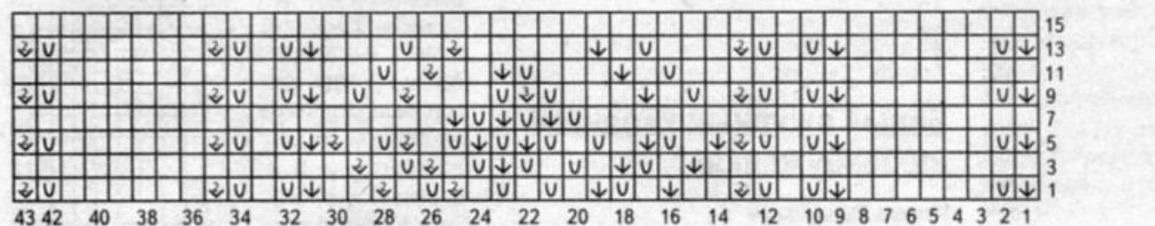

12

## Розовый ажурный кардиган

Модель Риты Кожан

Размер: L-XL

**Вам потребуется:** пряжа King Moher (50% мохер, 50% премиум акрил, 440 м/100 г) – 400 г бледно-розового цвета, пряжа Nakolen (49% шерсть, 51% премиум акрил, 500 м/100 г) – 200 г бледно-розового цвета, спицы №4, крючок №4, 4 пуговицы диаметром 4 см.

Изделие связано в 2 нити: King Moher + Nakolen.

**Платочная вязка:** лицевые и изнаночные ряды лицевые петли.

**Ажурные узоры:** вяжите по схемам 1-2. На схемах даны только лиц. ряды, в изнаночных рядах вяжите по рисунку.

**Спинка:** наберите на спицы 103 п. Вяжите 20 рядов платочной вязкой. Затем распределите петли следующим образом: 1 кромочная, 48 лиц. п., 5 п. – узор по схеме 1, 48 лиц. п., 1 кромочная. Вяжите 20 рядов. Затем в 21-м ряду с обеих сторон от центрального рисунка спинки провяжите по 1 лиц. петле и еще по одной дорожке ажурного узора по схеме 1. Таким образом вяжите еще 20 рядов. Затем в 41-м ряду с обеих сторон от трех дорожек центрального рисунка спинки провяжите по 1 лиц. петле и добавьте еще по одной дорожке ажурного узора схемы 1. Получается 5 ажурных дорожек. Таким образом вяжите еще 26 рядов. Затем с обеих сторон для проймы закройте 1 раз 8 п. и 1 раз х 2 п. На спицах остается 83 п.

жите от проймы 22-23 см прямо и закройте все петли одновременно, не стягивая полотно.

**Полочка:** наберите на спицы 51 п., вяжите 20 рядов платочной вязкой. Затем распределите петли, начиная от края с планкой для застежки, следующим образом: 1 кромочная, 2 лиц. п., 5 п. узора по схеме 1, 17 п. узора по схеме 2, 1 лиц. п., 5 п. узора по схеме 1, 19 лиц. п., 1 кромочная. Таким образом вяжите 20 рядов. Затем в 21-м ряду после ажурной дорожки провяжите 1 лиц. п. петлю и свяжите в сторону проймы над петлями лиц. глади 5 петель узора по схеме 1. Последовательность узоров: 1 кром., 2 лиц. п., 5 п. узора по схеме 1, 17 п. узора по схеме 2, 1 лиц. п., 5 п. узора по схеме 1, 1 лиц. п., 5 п. узора по схеме 1, 13 лиц. п., 1 кромочная. Вяжите еще 20 рядов. В 41-м ряду после ажурной дорожки свяжите 1 лиц. петлю и еще раз в сторону проймы замените 5 лиц. п. на ажурный узор по схеме. Вяжите в этой последовательности 26 рядов. Затем для проймы закройте стороны спинки 1 раз х 8 п. и 1 раз х 2 п. На спицах осталась 41 п. Далее начните формировать вырез «мыс»: вяжите 1 кром., 2 лиц. п., 5 п. по схеме 1 и после этого через каждые 4 ряда со стороны выреза провяжите 8 раз х 2 п. вместе. На высоте проймы 36 рядов на спицах 33 п. Вяжите от проймы 22-23 см прямо и закройте все петли одновременно, не стягивая полотно.

**Рукава:** наберите на спицы 39 п., вяжите платочной вязкой 20 рядов. Затем распределите петли следующим образом: 1 кром., 16 лиц. п., 5 п. ажурная дорожка по схеме 1, 16 лиц. п., 1 кром. Вяжите таким образом 20 рядов. Затем в 21-м ряду с обеих сторон от центрального рисунка – ажурной дорожки – провяжите по 1 лиц. п. и вместо 5 петель лиц. глади вяжите еще по одной дорожке по схеме 1. Таким образом вяжите еще 20 рядов. Затем в 41-м ряду с обеих сторон от трех дорожек центрального рисунка рукава провяжите по 1 лиц. п. и добавьте еще по одной дорожке узора по схеме 1. Теперь в общем рисунке рукава 5 ажурных дорожек. Таким образом вяжите еще 20 рядов. Для расширения рукава одновременно с обеих сторон прибавьте 6 раз х 1 п. с интервалом 10 рядов. У проймы в работе 51 п. На высоте 48 см от наборного ряда начните формировать окат рукава. Закройте одновременно с обеих сторон 1 раз х 4 п., 1 раз х 3 п., 1 раз х 2 п., 5 раз х 1 п., 1 раз х 2 п., 1 раз х 3 п., 1 раз х 4 п. Оставшиеся 5 п. закройте за один прием.

**Сборка:** выполните плечевые и боковые швы. Вшейте рукава. По крайним петлям горловины и полочкам свяжите крючком 2 ряда ст. б/н за заднюю стенку. На правой половине планки во 2-м ряду выполните крючком 4 петли для пуговиц следующим образом: на месте, где должна быть петля, вяжите 5 возд. п. (пропуская 4 петли предыдущего ряда), зацепитесь с помощью соед. ст. и продолжайте вязать ст. б/н до следующей петли. Довяжите ряд до конца и провяжите по всем петлям еще один ряд ст. б/н.

Схема 1



Схема 2



Условные обозначения:

- = лиц. п.
- U = накид
- ↓U = 2 п. вместе лиц. с наклоном вправо
- U↓ = 2 п. вместе лиц. с наклоном влево
- ↓U↓ = 3 п. вместе лиц.

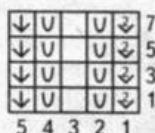
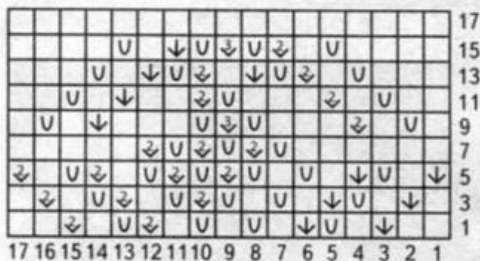

## 13 Синяя туника с люрексом

Модель Светланы Никитиной

Размер: 4XL

**Вам потребуется:** пряжа Star Lurex (94% акрил, 6% металллик, 320 м/100 г) – 550 г темно-синего цвета, круговые спицы №3, №4,5 и №2,5 для горловины.

**Резинка 1х1:** вяжите попеременно 1 лицевую и 1 изнаночную петлю.

**Ажурный узор:** вяжите по схеме. На схеме даны только лицевые ряды, в изнаночных рядах петли вяжите по рисунку.

**Спинка:** на спицы №4,5 наберите 134 п. (132 п. ажурного узора + 2 кром.). 1-й ряд вяжите лиц. петлями. Начиная со 2-го ряда вяжите ажурный узор по схеме. На высоте 50 см перейдите на резинку 1х1, одновременно убавляя с обеих сторон для регланной линии по 1 п. в каждом 2-м ряду. Провяжите с убавками 44 ряда = 19 см. На спицах 90 п. Петли не закрывайте.

Перед свяжите аналогично.

**Рукава:** на спицы №3 наберите 68 п. Вяжите 6 см резинкой 1х1. Затем перейдите на спицы №4,5 и вяжите ажурным узором по схеме 34 см. Затем с обеих сторон закрывайте по 1 п. в каждом 2-м ряду. Свяжите 44 ряда с убавками. На спицах 24 п. Петли отложите. Свяжите аналогично второй рукав.

Выполните боковые швы и швы рукавов по линии реглана.

Объедините на круговые спицы №3 петли переда, рукава, спинки и второго рукава: 90 + 24 + 90 + 24 = 228 п. Вяжите по кругу 5 см резинкой. Затем замените спицы на №2,5 и свяжите еще 15 см (для формирования рукава).

Схема

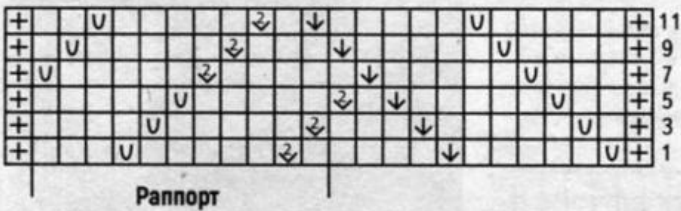

Условные обозначения:

- + = кромочная
- = лиц. п.
- V = накид
- ↷ = 2 п. вместе лиц.
- ↵ = снять 1 п. на вспом. спицу перед работой, провязать 1 лиц. п., протянуть через нее снятую петлю

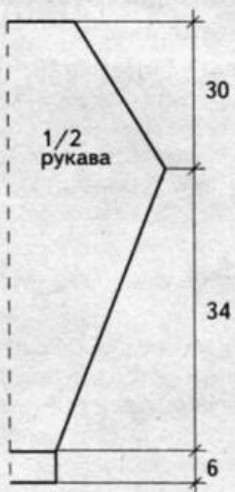
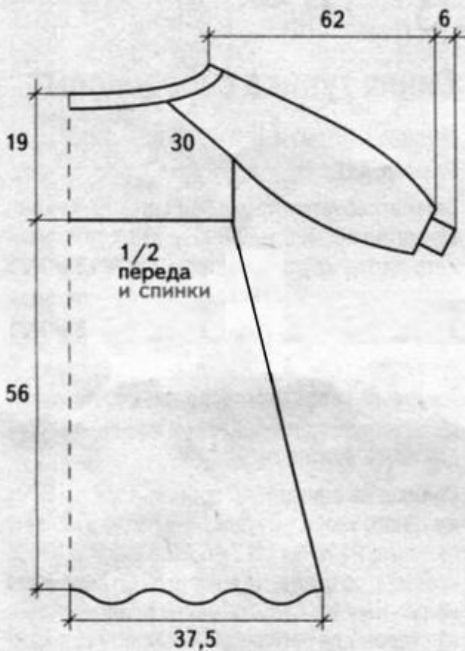

14

**Белая туника**

Модель Светланы Никитиной

Размер: 4XL

**Вам потребуется:** пряжа Angora Star (80% акрил, 20% шерсть, 500 м/100 г) – 300 г белого цвета, пряжа Sal Simli (95% акрил, 5% металл, 460 м/100 г) – 100 г белого цвета, спицы №3,5, крючок №3,5.

**Резинка 1х1:** вяжите попеременно 1 лицевую и 1 изнаночную петлю.

**Ажурный узор:** вяжите по схеме. На схеме даны только лицевые ряды, в изнаночных рядах петли вяжите по рисунку.

**Перед:** нитью Sal Simli наберите 134 п. (132 п. для ажурного узора + 2 кром.). Вяжите резинкой 4 см. Далее нитью Angora Star вяжите ажурный узор по схеме 55 см. Затем для скоса плеча убавьте с обеих сторон 8 раз х 5 п. и 1 раз х 6 п. Средние 44 п. закройте.

**Спинка:** нитью Sal Simli наберите 134 п. (132 п. для ажурного узора + 2 кром.). Вяжите резинкой 6 см. Далее вяжите нитью Angora Star аналогично детали переда.

**Рукава:** выполните плечевые швы. Нитью Sal Simli наберите 55 петель по боковому шву (переда и спинки). Вяжите резинкой 4 см.

Выполните боковые швы. Горловину обвяжите крючком нитью Sal Simli 1 рядом ст. б/н и «рачьим шагом».

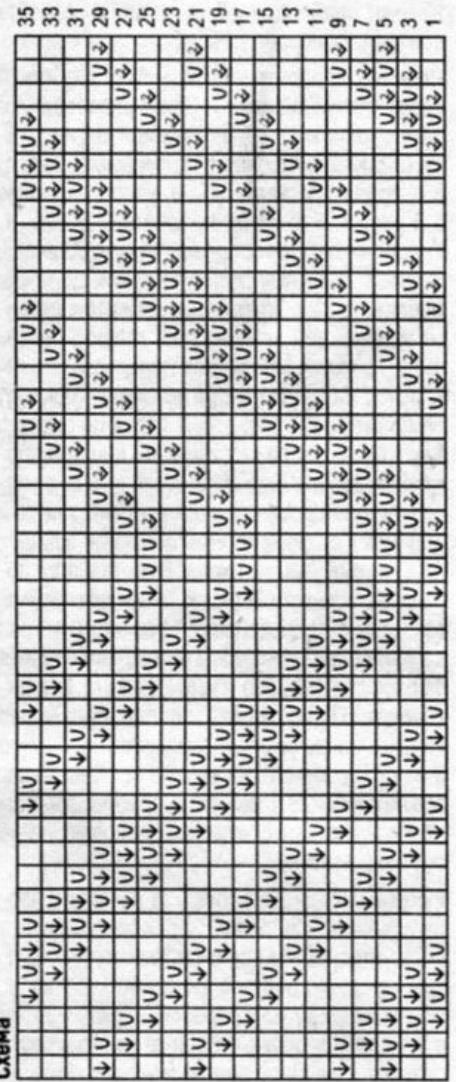

Схема

Условные обозначения:

- = лиц. п.
- V = накид
- ↷ = 2 п. вместе лиц.
- ↵ = снять 1 п. не провязывая как лиц., 1 лиц. п., протянуть ее через снятую петлю

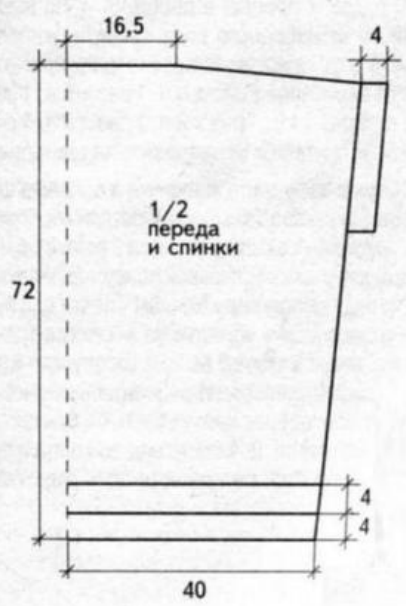



15

## Пуловер лопapeйса

Модель Елены Шкариной

Размер: XXL

**Вам потребуется:** пряжа (80% шерсть ягнeн-ка, 20% ПА, 1500 м/100 г) – 400 г цвета хаки, 50 г цвета льна, спицы №2,5, 34 полубусины, клей-пистолет.

**Внимание!** Изделие вяжите сверху вниз одним полотном нитью в 4 сложения!

**Лицевая гладь:** лицевые ряды – лицевые петли, изнаночные ряды – изнаночные петли. При вязании по кругу все петли вяжите лицевыми.

**Резинка 1x1:** вяжите попеременно 1 лицевую и 1 изнаночную петлю.

**Жаккардовый орнамент:** вяжите по схеме. Обратите внимание, что кокетка вяжется по кругу лиц. гладью – все ряды вяжите лицевыми петлями.

**Плотность вязания:** 22 п. x 30 рядов = 10 x 10 см. Наберите на спицы 102 п. и вяжите 3 см резинкой 1x1. Затем вяжите жаккардовый узор по схеме (для удобства отметьте начало ряда маркером). Первоначальный раппорт узора состоит из 3 п. (см схему). Повторите раппорт 34 раза. Продолжайте вязать, выполняя прибавки в местах, указанных на схеме. В следующем ряду после прибавок накиды всегда провяжите за заднюю стенку (чтобы не оставалось дырочек). По окончании схемы кокетки раппорт в клине составляет 9 п., т.е. в каждом клине выполнено по 6 прибавок = 306 п. Вяжите лицевой гладью по кругу нитью цвета хаки. Через 3 см равномерно сделайте еще 34 прибавки (по одной в каждом клину). Вяжите еще 7 см. Далее распределите петли следующим образом: всего 34 клина = 7 на рукав + 10 на перед + 7 на второй рукав + 10 на спинку. В работе 340 п. = 70 + 100 + 70 + 100 п.

Отложите петли рукавов на дополнительные спицы или на бросовую нить. Вяжите «росток» на спинке лицевой гладью прямыми и обратными рядами высотой 4 см. Провязав последний ряд, наберите для проймы на спицу 10 п. обычным способом. Продолжите вязать петли

переда, затем аналогично выполните пройму с другой стороны пуловера, потом провяжите петли спинки. Таким образом выполнили «подрезы», чтобы изделие не морщинилось. Далее вяжите по кругу петли переда и спинки 34 см. Затем свяжите резинкой 3 см. Петли закройте. Вернитесь к отложенным петлям рукава. Наберите также петли от «ростка» и от «подреза».

Вяжите рукав лицевой гладью прямыми и обратными рядами. Равномерно убавьте с обеих сторон 15 раз x 1 п. в каждом 4-м ряду. Через 40 см свяжите 3 см резинкой. Свяжите второй рукав аналогично.

**Сборка:** выполните швы рукавов. В основании каждого клина кокетки приклейте по одной бусине (всего 34 полубусины).

Схема

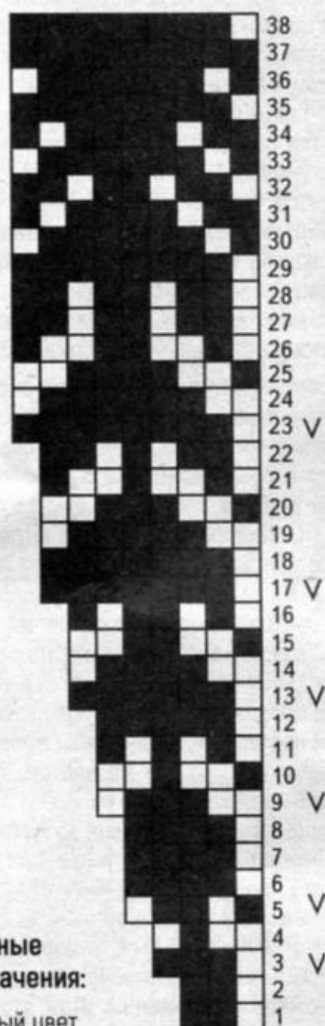

Так выглядит целый мотив узора

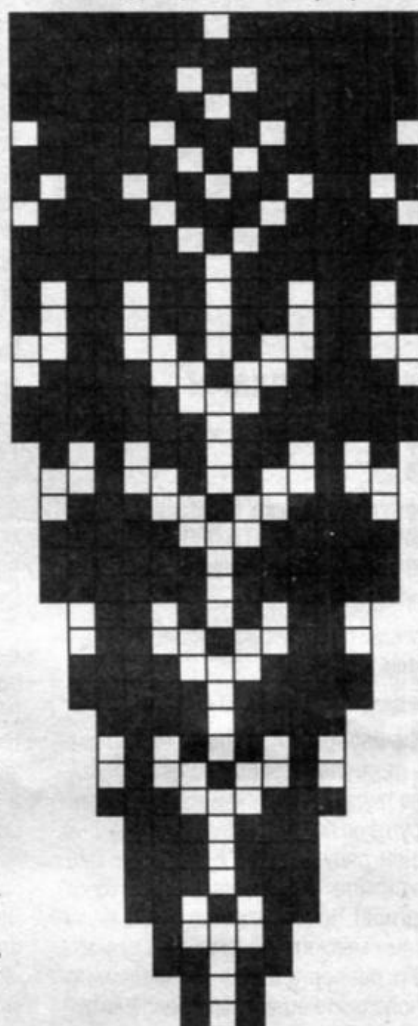

Условные обозначения:

- = белый цвет
- = цвет хаки
- ∨ = ряды с прибавками

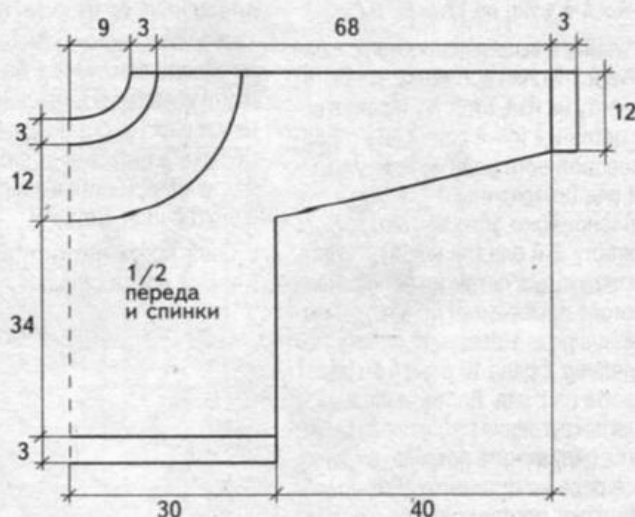



16

## Носочки с ягодками

Модель Minna Metsänen/Novita

Размер: 38

**Вам потребуется:** пряжа Novita Venla (75% шерсть, 25% полиамид, 420 м/100 г) - 100 г белого, по 50 г красного и зеленого цвета, носочные спицы №2,5.

**Лицевая гладь:** при круговом вязании - только лиц. петли.

Плотность вязания: 32 п. = 10 см.

Белой нитью наберите 72 п., равномерно распределите петли на 4 спицы (по 18 п. на каждой). Смена ряда - между 4-й и 1-й спицами. Вяжите круговую подгиб 10 рядов лиц. гладью. В следующем ряду вяжите \*2 п. вместе лиц., накид\*, повторяйте \*- до конца ряда (ажурный ряд для подгиба). Провяжите еще 3 ряда белой нитью. Затем вывяжите орнамент по схеме 1, повторяя 6 п. раппорта 12 раз по ширине. После этого провяжите еще 3 ряда белой нитью. Затем сложите работу пополам по ажурному ряду (чтобы образовались «зубчики») и провяжите петли с рабочих спиц и петли наборного ряда попарно вместе. Затем провяжите еще 5 рядов белой нитью, убавляя в 1-м ряду по центру 2-й и 4-й спиц по 1 п. = 70 п.

Далее приступайте к вывязыванию пятки. Для этого петли 2-й и 3-й спиц временно отложите, поверните работу на изн. сторону и далее вяжите только петли 1-й и 4-й спиц (= 35 п.) белой нитью поворотными рядами следующим образом: 1-й ряд (изнаночный) - вяжите все петли изн., равномерно убавляя 3 п. = 32 п. Поверните работу. 2-й ряд (лицевой) - 2 лиц. п., \*снимите следующую петлю не провязывая (нить за работой), провяжите 1 лиц. п.\*, повторяйте \*- до конца ряда. Поверните работу. Повторите последние 2 ряда 16 раз (= 34 ряда), затем провяжите изн. ряд. Далее выполняйте убавления для закругления пятки следующим образом: в лиц. ряду вяжите петли по рисунку, пока до конца ряда не останется 11 п., провяжите 2 п. вместе лиц. протяжкой (= снимите 1 п.

как лиц., провяжите 1 лиц. п. и протяните ее через снятую петлю), поверните работу. Снимите первую петлю не провязывая, провяжите 10 изн. п. и 2 п. вместе изн., поверните работу. Снимите 1 п. не провязывая, вяжите петли по рисунку, пока до конца ряда не останется 10 п., провяжите 2 п. вместе лиц. протяжкой, поверните работу. Продолжайте вязать таким образом, пока на спицах не останутся только средние 12 п. Разделите эти петли пополам. Первой спицей провяжите левые 6 п. пятки, затем на эту же спицу по левому боковому краю пятки равномерно наберите 17 п. + 1 п. между 1-й и 2-й спицами, провяжите отложенные петли 2-й и 3-й спиц лицевыми, затем по правому боковому краю пятки на четвертую спицу равномерно наберите 17 п. + 1 п. между 3-й и 4-й спицами и провяжите оставшиеся 6 п. пятки = 83 п.

Продолжайте вязать все петли круговую узором по схеме 2, выполняя убавления для формирования подъема стопы в конце 1-й и в начале 4-й спиц (в соответствии со схемой), следующим образом: на первой спице выполните раппорт A-B (= 24 п.), на 2-й и 3-й спицах выполните центральный узор с клубничками (= 35 п.), на 4-й спице выполните раппорт D-E (= 24 п.). В раппортах A-B и D-E провяжите 1 ряд 1-14-й ряды, затем повторяйте 15-20-й ряды, провязывая полоски тем же цветом, что и центральный узор на 2-й и 3-й спицах. На центральных 35 петлях повторите 1-12-й ряды узора 4 раза, затем провяжите 1 раз 13-24-й ряды. Примечание. Когда длина стопы составит 19 см (на 17-м ряду узора), начинайте выполнять убавления для формирования мыска. При этом, довязав узор до 24-го ряда, продолжайте вязать все петли белой нитью. Убавления: в конце 1-й и 3-й спиц вяжите 2 п. вместе лиц. и 1 лиц. п., а в начале 2-й и 4-й спиц - 1 лиц. п. и 2 п. вместе лиц. протяжкой. Выполняйте такие убавления в каждом 2-м ряду до завершения узора, далее выполняйте убавления в каждом ряду, пока на спицах не останется всего 10 п. Обрежьте нить, стяните оставшиеся петли концом нити и закрепите нить с внутренней стороны.

Второй носок свяжите аналогично. Готовые носки отпарьте.

Схема 1









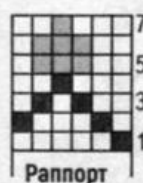
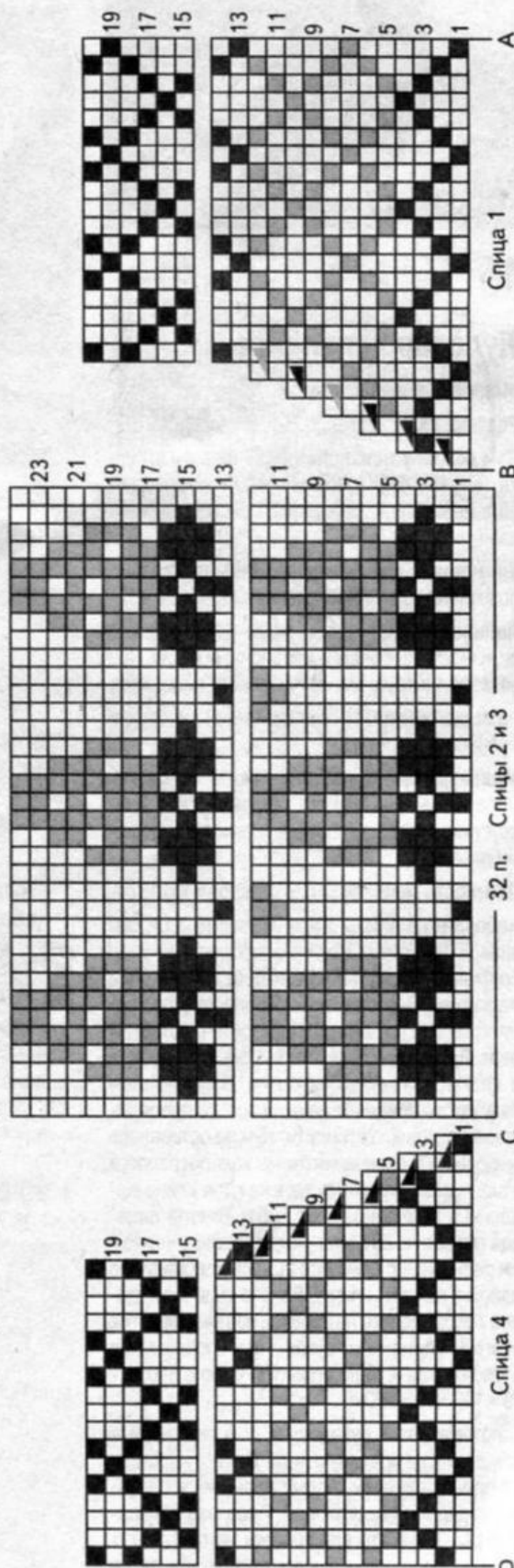

Схема 2



**Условные обозначения:**

-  = лиц. п., белый цвет
-  = лиц. п., зеленый цвет
-  = лиц. п., красный цвет
-  = белой нитью провязать 2 п. вместе лиц.
-  = зеленой нитью провязать 2 п. вместе лиц.
-  = красной нитью провязать 2 п. вместе лиц.
-  = снять 1 п. как лиц., провязать 1 лиц. п. белой нитью и протянуть получившуюся петлю через снятую
-  = снять 1 п. как лиц., провязать 1 лиц. п. зеленой нитью и протянуть получившуюся петлю через снятую



17

**Носки с сердечками****Модель Teetee****Размер: 38/39**

**Вам потребуется:** пряжа Teetee Pallas (80% шерсть, 20% полиамид, 130 м/50 г) - по 100 г меланжевого и белого цвета, носочные спицы №2,5 и №3.

**Резинка 1x1:** вяжите попеременно 1 лиц. п. и 1 изн. п.

**Лицевая гладь:** при круговом вязании - только лиц. петли.

**Плотность вязания:** 26 п. = 10 см.

Сложите вместе белую и меланжевую нити и на спицы №3 свободно наберите 31 п. Равномерно распределите петли на 4 носочные спицы следующим образом: 15-16-15-16 п. Вяжите круговую 3 см резинкой 1x1, при этом лиц. петли провязывайте белой нитью, а изн. петли - меланжевой нитью. Далее вяжите лиц. гладью, вывязывая рисунок **по схеме**, начиная с 1-го ряда. Затем повторите 2 раза узор А. Обратите внимание, что на схеме приведена только половина носка, вторую половину вяжите аналогично. Для пятки на месте, отмечено на схеме, провяжите петли 1-й и 2-й спиц бросовой нитью (отрезком нити контрастного



цвета) и продолжайте вязать круговую по рисунку (пятка вывязывается в конце). При этом переднюю часть носка продолжайте вязать по схеме А, а заднюю часть носка вяжите узором В. Убавления для формирования мыска также выполняйте в соответствии со схемой. То есть в начале 1-й и 3-й спиц вяжите 2 п. вместе лиц. протяжкой (= снимите 1 п. как лиц., провяжите 1 лиц. п. и протяните ее через снятую петлю), а в конце 2-й и 4-й спиц вяжите 2 п. вместе лиц. Выполняйте такие убавления в каждом ряду, пока на спицах не останется 10 п. Обрежьте нить, стяните оставшиеся петли концом нити и закрепите нить с изн. стороны.

Затем приступайте к вывязыванию пятки. Для этого распустите бросовую нить, перенесите открывшиеся петли на спицы №2,5, набрав по бокам еще по 2 п. = 66 п. Равномерно распределите петли на 4 спицы и вяжите круговую

белой нитью лиц. гладью. Провязав 1 ряд прямо, начинайте выполнять убавления для сужения пятки. Для этого в следующем ряду вяжите \*6 лиц. п., 2 п. вместе лиц.\*, повторите \*-\*, провяжите 7 лиц. п., 2 п. вместе лиц., 6 лиц. п., 2 п. вместе лиц., аналогично провяжите петли 3-й и 4-й спиц. Провяжите 6 рядов без убавлений. В следующем ряду вяжите \*5 лиц. п., 2 п. вместе лиц.\*, повторите \*-\*, провяжите 6 лиц. п., 2 п. вместе лиц., 5 лиц. п., 2 п. вместе лиц., аналогично провяжите петли 3-й и 4-й спиц. Провяжите 5 рядов без убавлений. Продолжайте выполнять убавления в тех же местах еще 2 раза, выполняя каждый раз между рядами с убавлениями на 1 ряд меньше. Далее выполняйте убавления в каждом 2-м ряду, пока на спицах не останется всего 18 п. Провяжите 1 ряд без убавлений. Обрежьте нить, стяните оставшиеся петли концом нити и закрепите нить с изн. стороны.

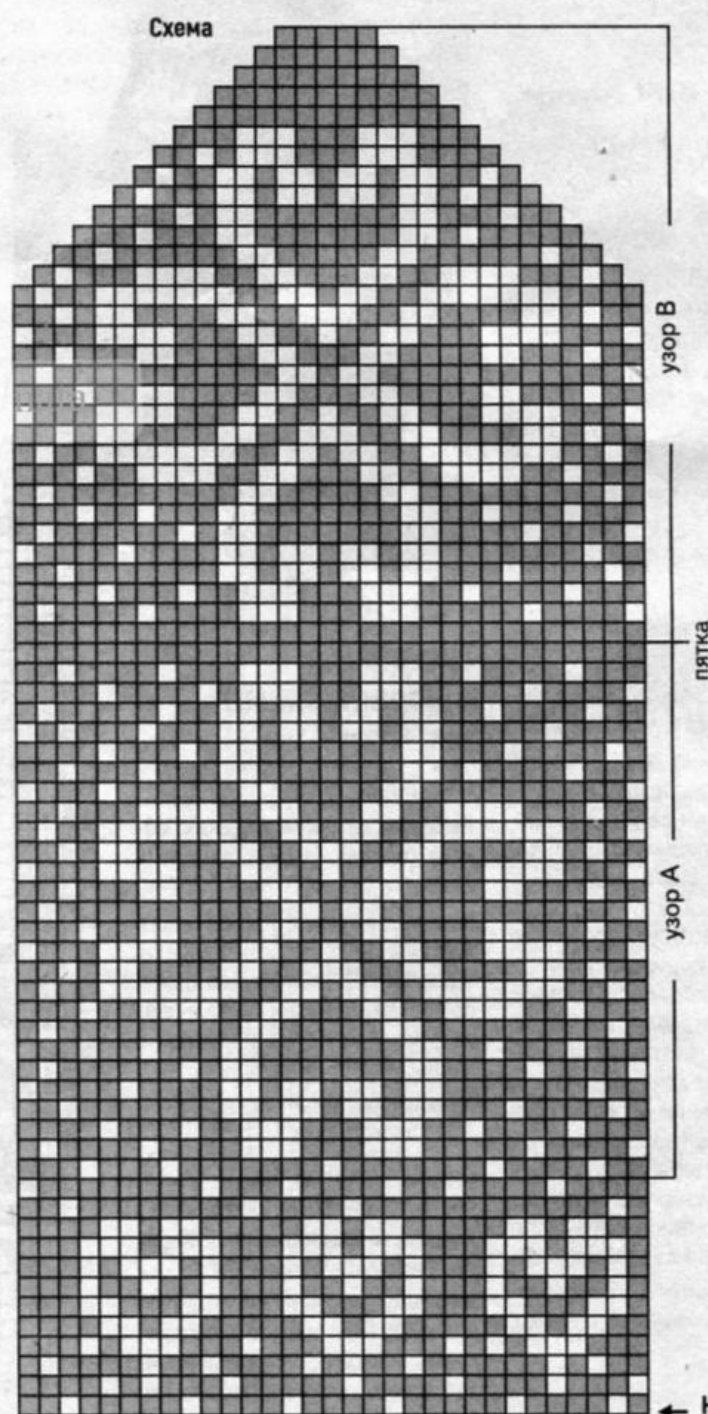
Второй носок свяжите аналогично. Готовые носки слегка увлажните и оставьте до высыхания.

**Условные обозначения:**

-  = белая нить
-  = меланжевая нить



Схема

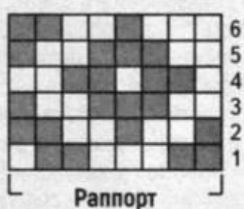

- = белая нить  
 ■ = цветная нить

1 п. после 1-й и после 75-й петли (= поднимите поперечную нить между петлями и провяжите ее лиц. скрещ.) = 150 п. Далее начинайте вязать орнамент по схеме, отметив границы раппортов (в ширину получается 6 раппортов). После выполнения 2-го ряда начинайте выполнять прибавления с обеих сторон раппорта (несимметрично) в соответствии со схемой. После завершения 41-го ряда начинайте выполнять убавления с обеих сторон каждого раппорта также в соответствии со схемой (проявляйте 2 п. вместе лиц.). После завершения всех убавлений на спицах должно остаться 18 п. Обрежьте нить, стяните оставшиеся петли концом нити (с помощью крючка), закрепите нить с изн. стороны.

## Условные обозначения:

- = серый цвет  
 ■ = фиолетовый цвет  
 ■ = цвет фуксии

## 18

## Шапка с жаккардовым узором

Модель Novita

Обхват головы: 53 (56) см

**Вам потребуется:** пряжа Novita Nalle Taika (75% шерсть, 25% полиамид, 260 м/100 г) – 50(100) г розового или синего цвета, пряжа Novita Nalle (75% шерсть, 25% полиамид, 260 м/100 г) – 100(100) г натурального белого цвета, носочные спицы №3, №3,5.

**Резинка 3х3:** вяжите попеременно 3 лиц. п., 3 изн. п.

**Лицевая гладь:** при круговом вязании все ряды – лиц. петли.

**Жаккардовый узор:** вяжите лицевой гладью по кругу по схеме.

**Плотность вязания:** 24 п. жаккардового узора = 10 см.

Наберите на более тонкие спицы пряжей белого цвета 126(132) п., распределите их на четыре спицы. Вяжите 12 см резинкой. Перейдите на более толстые спицы и вяжите 1 ряд лицевой гладью, добавив 2(4) п. = 128(136) п. Далее вяжите жаккардовый узор – повторите 8 п. раппорта 16(17 раз). Повторяйте с 1-го по 6-й ряды. Когда связано примерно 13(14) см жаккардовым узором, после провязывания 6-го ряда схемы выполните еще раз 1-й ряд схемы. Затем продолжите вязать цветной пряжей. Провяжите один ряд на всех петлях, затем начните выполнять убавления: провязывайте по 2 п. вместе в начале и в середине каждой спицы = 120 (128) п. Повторяйте подобные убавления каждый второй ряд, пока на спицах не останется 40 п. Обрежьте нить, протяните ее через все петли, затяните и заправьте нить.

Изделие отпарьте. Выполните помпон диаметром 5,5 см и закрепите на макушке шапочки.

Условные обозначения:



## 19

## Шапка с норвежскими звездами

Модель TeeTee

**Размеры готового изделия:** обхват головы – 52 см, высота – 24 см.

**Вам потребуется:** пряжа Teete Alpakka (100% шерсть альпака, 166 м/50 г) – 100 г серого цвета, по 50 г фиолетового цвета и цвета фуксии, круговые и носочные спицы №3.

**Резинка 2х2:** вяжите попеременно 2 лиц. п. и 2 изн. п.

**Лицевая гладь:** при круговом вязании – только лиц. петли.

**Плотность вязания:** 27 п. х 36 рядов лиц. глади = 10 х 10 см.

На круговые спицы серой нитью наберите 148 п., вяжите вкруговую 4 см резинкой 2х2. Затем провяжите 1 ряд лиц. петлями, прибавляя по

Схема

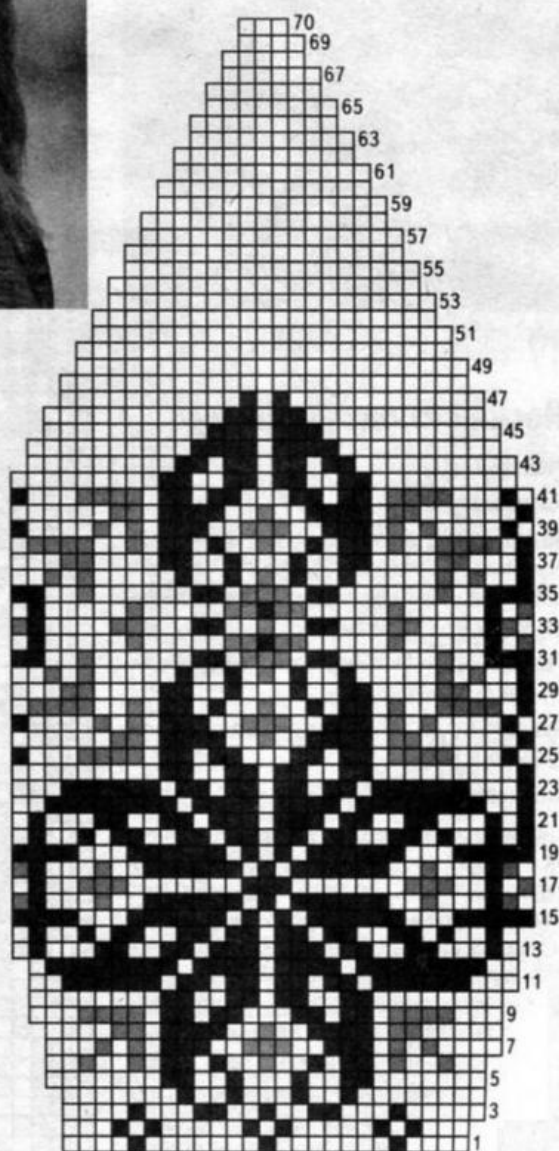





20

## Платье Nostalgie

Модель Наталии Левиной

Размер: L

**Вам потребуется:** пряжа «Ажурная» (100% мерсеризованный хлопок, 280 м/50 г) – 420 г темно-синего цвета (цвет №04), акриловые бусины цвета жемчуга, [4 мм 80 г (4 пачки)], крючок №1,25, маркеры.

Платье вяжется в двух направлениях от пояса. Перед началом вязания нанижите 1 пачку бусин на нить, смотайте в клубок. По мере необходимости добавляйте бусины на нить, если нить закончится. Нанижите бусины на следующий клубок, концы нитей свяжите и продолжите вязание. Вяжите от двух мотков, один из которых будет с бусинами, а второй без них.

Бусины вяжутся только по изнаночной стороне. Таким образом, три ряда схемы вяжите по кругу, а ряды с бусинами поворотными рядами. Столбики с накидом с бусинами вяжите через 1 раппорт и через 1 ряд со столбиками с накидами (см. схему).

Свяжите начальную цепочку из «колечек» по схеме 1 (=66 фрагментов узора). В каждое «колечко» свяжите\* 4 ст. с/н, 1 возд. п.\*, повторите \*-\* до конца ряда. Продолжите вязание по кругу и поворотными рядами с бисером узор по схеме 2. На высоте 18 см разделите вязание на две части (перед и спинку) (=по 33 раппорта) и продолжите вязание каждой части платья отдельно.

**Спинка:** вяжите поворотными рядами 15 см по схеме 3. Затем отложите центральные 9 раппортов узора (16-18 см) для горловины. Справа и слева от горловины осталось по 12 раппортов. Вяжите их отдельно, для этого повторите 1-й и 2-й ряды схемы еще 2 раза. Обрежьте нить.

**Перед:** вяжите поворотными рядами по схеме 3. Отметьте маркером центральный раппорт переда и начните формирование V-образного выреза горловины. В каждом первом ряду схемы (ряды из ст. с/н) убавьте 6 раз х 2 ст. с/н с обеих сторон выреза.

Далее повторите 1-й и 2-й ряды схемы без убавлений. Нити обрежьте.

**Юбка:** вяжите от центральной цепочки с «колечками». В каждое «колечко» свяжите 1 раппорт схемы (\*4 ст. с/н, 1 возд. п.\*) до конца ряда. Прибавления выполняйте в каждом 10-м ряду. В каждую 5-ю (а потом и в каждую 4-ю) цепочку из 4 возд. п. вяжите не 4 ст. с/н, а 8. В следующем ряду разделите эти 8 ст. с/н на раппорты схемы. Продолжите вязание юбки с прибавлениями до необходимой длины.

**Сборка:** выполните плечевые швы. Обвяжите проймы и горловину тремя рядами схемы (1-й, 2-й и 1-й ряд). Вставьте резинку в начальную цепочку пояса платья.

### Советы автора

**1** Проводите ВТО (или просто отпарьте) вязаное полотно через каждые 15-20 см, чтобы корректировать длину полотна. Бусины сами по себе не тяжелые. Но из-за их большого количества полотно будет растягиваться вниз. Особенно будьте внимательны при вязании верхней части платья, отпаривайте и примеряйте связанные детали, чтобы линия пояса не сползла вниз.

**2** Обязательно вставьте резинку в начальную цепочку платья или надевайте поясок. Так платье хорошо сядет по фигуре и не будет растягиваться в процессе носки.

### Схема 1



### Схема 2

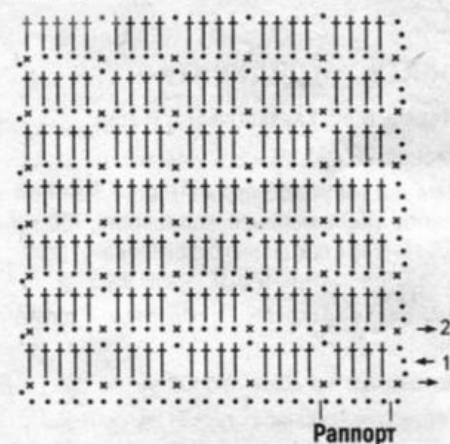

### Схема 3

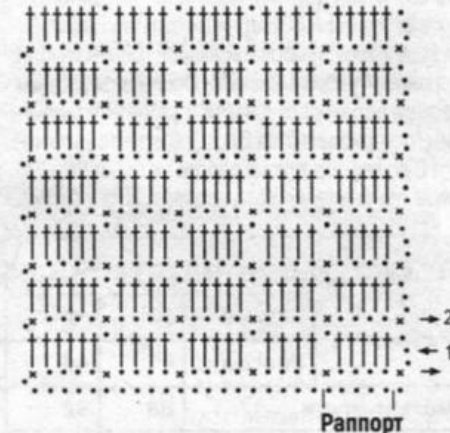

### Условные обозначения:

● = возд. п.    × = ст. б/н    † = ст. с/н

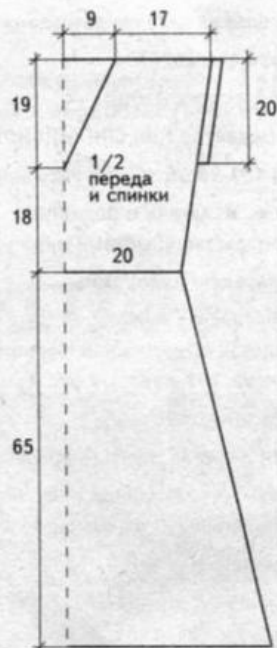

21

## Серый бактус с оборкой

Модель Susanna Hellberg/Teetee

Размер: 200x45 см

**Вам потребуется:** пряжа Teetee Rainbow With Wool (50% шерсть, 50% хлопок, 680 м/200 г) – 200 г серой с эффектом градиента, круговые спицы №4, 8 маркеров.

**Платочная вязка:** лиц. и изн. ряды – только лиц. петли.

Для начала свяжите кайму. На спицы наберите 883 п. Совет: используйте маркеры через каждые 100 п., чтобы облегчить подсчет петель. 1-й ряд (изнаночный) – вяжите \*3 лиц. п., 7 изн. п.\*, повторяйте \*-\* до тех пор, пока не останется 3 п., провяжите 3 лиц. п. 2-й, 3-й, 5-й и 7-й ряды – вяжите петли по рисунку. 4-й ряд – \*3 изн. п., 2 п. вместе лиц. протяжкой (= снимите 1 п. как лиц., провяжите 1 лиц. п. и протяните ее через снятую петлю), 3 лиц. п., 2 п. вместе лиц.\*, повторяйте \*-\*, пока не останется 3 п., провяжите 3 изн. п. 6-й ряд – \*3 изн. п., 2 п. вместе лиц. протяжкой, 1 лиц. п., 2 п. вместе лиц.\*, повторяйте \*-\*, пока не останется 3 п., провяжите 3 изн. п. 8-й ряд – \*3 изн. п., 3 п. вместе лиц. протяжкой (снимите

«Вязаная одежда для солидных дам»

№ 5(56) октябрь, 2020 г.

Подписной индекс П3057

Главный редактор Н.В. СПИРИДОНОВА

Тел. (831) 469-98-66, e-mail: vazanie@gmi.ru

Учредитель, издатель и редакция

ООО «Издательство «Газетный мир»

Адрес издателя и редакции:

603126, Российская Федерация,  
Нижегородская обл., Нижний Новгород,  
ул. Родионова, 192, корп.1, офис 5

Рекламное агентство

Тел. (831) 469-98-36, e-mail: reclama@gmi.ru

За достоверность рекламной информации  
ответственность несет рекламодатель

Распространение

Тел.: (831) 469-98-03, 469-98-13, 469-98-01,  
469-98-05, факс (831) 469-98-00,

e-mail: roznica@gmi.ru, podpiska@gmi.ru

Газета зарегистрирована Федеральной  
службой по надзору в сфере связи,  
информационных технологий и массовых  
коммуникацийРегистрационный номер и дата принятия  
решения о регистрации: ПИ № ФС 77 – 78282  
от 6 апреля 2020 г.

Дата производства 29.09.2020 г.

Дата выхода в свет 23.10.2020 г.

Тираж 17658. Заказ ТД-3531

Газета выходит 1 раз в 2 месяца

Свободная цена

Отпечатано в ООО «Типографский комплекс  
«Девиз», 195027, Российская Федерация,  
Санкт-Петербург, ул. Якорная, д. 10, корпус 2,  
литер А, помещение 44Дизайн: Ирина МАЛЬЦЕВА,  
Ольга ШАЛАШОВА

Компьютерная верстка: Ольга ШАЛАШОВА

Фото: Наталья ПЛАНКИНА (2-я обл. – стр. 8,  
12–13, 14), Александр КОЖАН (стр. 10–11),  
Novita (стр. 15), TeeTee (стр. 15, 3-я обл.),  
Наталья ЛЕВИНА (стр. 16).

Фото на обложке: Наталья ПЛАНКИНА

В номере использованы материалы фирм  
NOVITA, TeeTee (Финляндия).© Оригинал-макет ООО «Издательство  
«Газетный мир»

Все права защищены

Копирование, размножение,  
распространение  
и перепечатка (целиком или частично),  
а также иное использование материалов  
данного издания без письменного  
разрешения ООО «Издательство «Газетный  
мир» не допускаются. Любое нарушение  
права будет преследоваться на основе  
российского  
и международного законодательства

12+

2 п. как лиц., провяжите 1 лиц. п. и протяните по-  
лучившуюся петлю через снятую], повторяйте  
“-“ до тех пор, пока не останется 3 п., провяжи-  
те 3 изн. п. 9-й ряд – лиц. п. 10-й ряд – лиц. п.  
11-й ряд – изн. п. 12-й ряд – 1 лиц. п., 2 п. вместе  
лиц., накид\*, повторяйте “-“ до конца ряда. 13-й  
ряд – провяжите все петли лиц. После завер-  
шения каймы на спицах должно остаться 355 п.

Далее вяжите основную часть бактуса платоч-  
ной вязкой укороченными рядами. Для этого в  
следующем ряду провяжите 183 п., выполните  
обвитую петлю (снимите следующую петлю  
на правую спицу, не провязывая, перенесите  
нить перед работой и верните петлю обратно  
на левую спицу – получилась петля, обвитая  
нитью), поверните работу. Провяжите 11 лиц. п.,  
выполните обвитую петлю, поверните работу.



## 22

### Бактус «Градиент»

Модель Niina Kaakkurivaara/Teetee

Размер: 200x45 см

**Вам потребуется:** пряжа Teetee Rainbow  
Merino (100% мериносовая шерсть, 700 м/  
200 г) – 200 г секционно окрашенной от розо-  
вого к темно-синему (03), спицы №4,5.

**Платочная вязка:** лиц. и изн. ряды – только  
лиц. петли.

**Основной узор:** вяжите по схеме.

**Плотность вязания:** 20 п. = 10 см.

Бактус вяжется в поперечном направлении от  
одного угла к другому. На спицы наберите 6 п.,  
провяжите 1-й изн. ряд лиц. петлями. Провяжи-  
те еще 2 ряда платочной вязкой. Далее вяжите  
основным узором часть А. После завершения  
части А переходите к части В (обратите внима-  
ние, что прибавляется 2 п.). Повторяйте узор ча-  
сти В до тех пор, пока в работе не будет 95 п. По  
мере прибавления петель повторяйте раппорт

Вяжите лиц. п. до обвитой петли предыдущего  
ряда, затем накиньте обвивающую нить на ле-  
вую спицу и провяжите эту нить и петлю вместе  
лиц. (чтобы избежать образования дырочки),  
затем провяжите 1 лиц. п., выполните обви-  
тую петлю и поверните работу. Продолжайте  
вязать таким образом, провязывая в каждом  
ряду на 2 п. больше, чем в предыдущем, пока  
не закончится очередной цветной участок пря-  
жи. Далее вяжите еще 2 ряда, провязывая по  
2 п. после места поворота предыдущего ряда.  
Затем вяжите еще 2 ряда, провязывая 3 п. по-  
сле места поворота предыдущего ряда, затем  
2 ряда, провязывая 4 п. после места поворота  
предыдущего ряда. Продолжайте вязать таким  
образом, пока не будут провязаны все 355 п.  
Закройте петли. Обрежьте и закрепите нить.

в ширину необходимое количество раз. После  
этого вяжите без прибавлений, повторяя часть  
С в общей сложности 20 раз. После этого начи-  
найте выполнять убавления с левой стороны в  
соответствии с частью D, пока на спицах не оста-  
нется 12 п. Затем провяжите часть E. После этого  
провяжите оставшиеся 6 п. платочной вязкой 3  
ряда и закройте все петли.

Схема

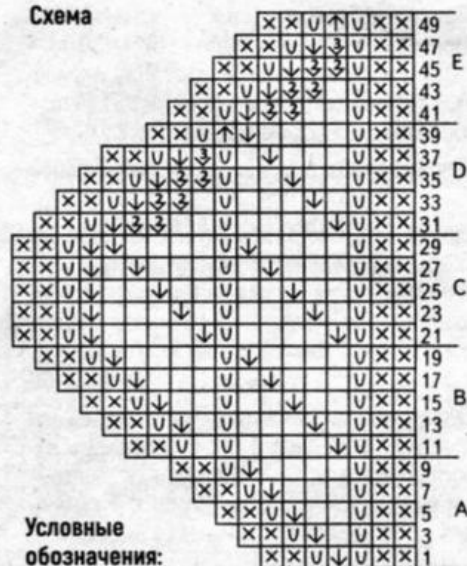

Условные  
обозначения:

- = лиц. п. на лиц. стороне, изн. п. на  
изн. стороне  
 ⊠ = 1 п. платочной вязки    ⊡ = накид  
 ⊣ = снять 2 п. не провязывая, провязать  
2 п. вместе лиц. и протянуть получившуюся  
петлю через обе снятые  
 ⊤ = снять 1 п. как лиц., провязать 1 лиц. п.  
и протянуть ее через снятую петлю  
 ⊞ = провязать 2 п. вместе лиц.  
 ⊟ = провязать 3 п. вместе лиц.

### Таблица соответствия размеров

Размер	Европа	S	M	L	XL	XXL	XXXL	XXXXL
	Россия	44	46	48	50	52	54	56
Обхват груди		88	92	96	100	104	108	112
Обхват талии		68	72	77	82	87	92	97
Обхват бедер		94	98	102	106	110	114	118



## «Спросите у Риты»

Небрежно обработанная горловина может испортить впечатление от самой аккуратно связанной вещи. Более законченный и профессионально связанный вид изделию можно придать, обработав горловину планкой с ложной кеттлевкой. Итак, приступим...

# МАСТЕР-КЛАСС «ПЛАНКА ЖАКЕТА С ЛОЖНОЙ КЕТТЛЕВКОЙ»



**1** Свяжите детали изделия, сшейте их и отпарьте. Рассмотрим, как обработан вырез горловины и выполнена планка под застежку с помощью ложной кеттлевки.



**2** По краю полочек и выреза горловины с помощью крючка проложите тамбурный шов той же пряжей, что и основное изделие, или другой, подходящей по цвету. Следите, чтобы петли шва были среднего натяжения, в противном случае будущая планка будет фалдить. На лицевой стороне изделия образуется «цепочка», на изнаночной — «штрихи».



**3** Из каждой петли тамбурного шва по лицевой стороне наберите петли на спицы с леской.



**4** Провяжите 4 ряда лицевой гладью. Петли временно отложите.



**5** С изнаночной стороны из каждого «штриха» на вторые спицы с леской наберите то же количество петель, что и с лицевой стороны. Свяжите 4 ряда лицевой гладью.



**6** Соедините спицы с обеих сторон и провяжите петли попарно вместе (1-я петля со спицы с лицевой стороны, 2-я петля — со спицы с изнаночной стороны изделия). При этом край изделия остается внутри планки.



**7** Провяжите еще один ряд на всех петлях. Планка с ложной кеттлевкой готова. Можно закрыть петли и на этом закончить обработку проймы или горловины.



**8** Можно продолжить вязать планку резинкой и выполнить петли для пуговиц на правой или левой полочке.

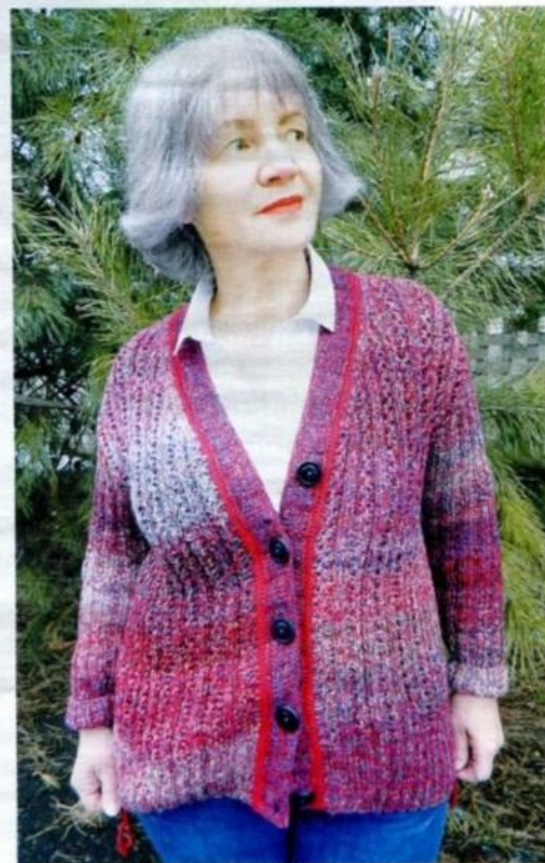

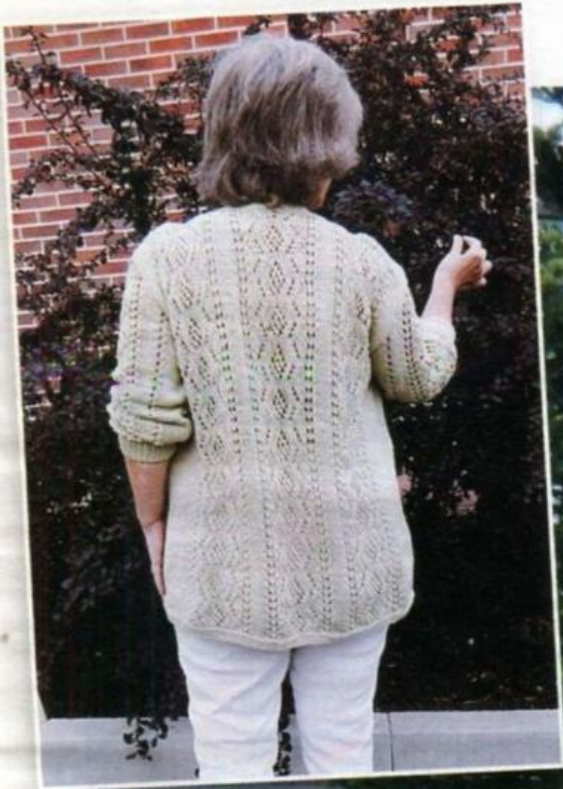

## ПАРИЖАНКА

11

Гармоничное сочетание ажурных дорожек и ромбов плюс приятный натуральный оттенок хлопковой пряжи. Этот модный кардиган свободного силуэта вы будете носить с большим удовольствием!

**Размер: L-XL**

**Модель Риты Кожан**



**12**

Еще один вариант трендовой модели – шикарный кардиган из королевского мохера и шерсти цвета пыльной розы – связан для того, чтобы покорять сердца!

**Размер: L-XL**

**Модель Риты Кожан**

Красивые  
туники  
для  
незабываемого  
образа

Секрет  
привлекательности



13

Собираетесь связать что-то невероятное? Выберите мерцающую пряжу цвета индиго, узор из ажурных веточек и приступайте к работе. Результат превзойдет все ожидания!

Размер: 4XL

Модель Светланы Никитиной



14

Белоснежная туника с гигантскими зигзагами выполнена из тонкой пряжи с пайетками. Спинка модели немного длиннее переда, свободный силуэт не сковывает движений.

Размер: 4XL

Модель Светланы Никитиной

15

Модный пуловер лопapeйса цвета хаки вяжется по кругу сверху вниз. Кокетку украшают изысканный растительный узор и бусины.

Размер: XXL

Модель Елены Шкариной



# Картины рисуют спицы

Зима – время красочных жаккардов





16



17



19



18

Долой скучные однотонные вещи! Зимой порауйте себя цветными носочками с ягодками и сердечками, на голову свяжите яркую шапочку с традиционными норвежскими звездами или мелким жаккардом.

# Платье для леди

20

Очаровательное платье в ретро-стиле связано из хлопковой пряжи с жемчужными бусинами. Талию можно подчеркнуть узким поясом. Эксклюзивная вещь, которую не купишь ни в одном магазине!

Размер: L

Модель Наталии Левиной



# Цветные сны

## Модные бактусы из градиентной пряжи

21

Главное украшение этой модели – эффектная кайма, связанная объемным фантазийным узором.



### Читатель – редакция

#### Дорогие читатели!

Мы очень хотим сделать журнал еще лучше, полезнее и интереснее. И каждый из вас может присоединиться к этому творческому процессу.

- Чего, на ваш взгляд, не хватает журналу?
- Что бы вы хотели изменить и добавить?
- Какие модели, мастер-классы, узоры хотите видеть на его страницах?

Пишите нам! Вместе мы сделаем журнал интереснее!

Присоединяйтесь к нашим группам в социальных сетях



Участвуйте в конкурсах и обсуждениях!

**Копилка вязанных идей**  
www.vazanayakopilka.ru

ОБЩЕНИЕ, ТВОРЧЕСТВО, МАСТЕР-КЛАССЫ – ВСЁ ДЛЯ ЛЮБИТЕЛЕЙ ВЯЗАНИЯ!

ЖДЕМ ВАС НА САЙТЕ И В СОЦСЕТЯХ: «В КОНТАКТЕ», «ОДНОКЛАССНИКИ», «ИНСТАГРАМ»!



22

Модель вяжется в поперечном направлении от одного угла к другому. В процессе работы образуются интересные цветовые переходы.

# Подписывайтесь на наши издания и создавайте модные и эксклюзивные вещи своими руками!



Оформите подписку на сайте  
[www.podpiskaonline.ru](http://www.podpiskaonline.ru)  
или наведите камеру  
смартфона на QR-код

реклама

**АЗБУКА  
ВЯЗАНИЯ**  
СПИЦЫ И КРЮЧОК

**6** АВТОРСКИХ  
МАСТЕР-  
КЛАССОВ

8 АКТУАЛЬНЫХ  
СВЕЖИХ  
ИДЕЙ КОЛЛЕКЦИИ

Уютное  
Нового года!

**ПОДАРКИ  
К ПРАЗДНИКУ**

**Азбука  
вязания**

Увлекательная школа вязания  
на спицах и крючком –  
в одном журнале!

**Вяжем  
крючком**

МАСТЕР-КЛАСС  
Шаль с ромбами

СТРАННЫЕ  
УКРАШЕНИЯ  
Нади Глебовской

ШАПКИ  
ШАЛИ  
ШАРФЫ!

10  
МОДЕЛЕЙ  
НОВИНОК  
СЕЗОНА

КАРДИГАНЫ  
& ПУЛОВЕРЫ

УЗОРЫ  
ОКТАБРА  
Зеленый  
и белый

**Вяжем  
крючком**

Хотите выглядеть модно, эксклюзивно  
и без особых затрат? Журнал  
«ВЯЖЕМ КРЮЧКОМ» – прекрасный  
выбор!

**ВЯЗАНАЯ ОДЕЖДА  
для солидных дам**

МОДА PLUS

МАСТЕР-КЛАСС  
«Шаль в технике  
разрезного  
жаккарда»

РАЗМЕРЫ  
S-XXXXL

ТЕПЛЫЕ КАРДИГАНЫ

ОСЕННИЕ  
НОВИНКИ

**Вязаная  
одежда для  
солидных дам**

Уникальное издание по вязанию на  
спицах и крючком для женщин  
среднего и старшего возраста.  
Размеры S-XXXXL

**В каждом номере – более  
20 актуальных моделей  
разного уровня сложности  
для взрослых, детей  
и интерьера**

~ Понятные схемы,  
подробные  
инструкции,  
полезные советы

~ Знакомство  
с дизайнерами  
вязаной одежды,  
творческие  
конкурсы  
для читателей

~ Обучающие  
мастер-классы  
и новые узоры



## Подписка на территории России

Внимание! Открыта подписка  
на 1-е полугодие 2021 года  
в любом отделении почтовой связи.  
Подписные индексы  
в каталоге «Почта России»:  
Азбука вязания.....П3055  
Вяжем крючком.....П1044  
Вязаная одежда для  
солидных дам.....П3057

## Подписка на территории Республики Беларусь

На сайте [yuniline.by](http://yuniline.by)  
В почтовых отделениях РУП  
«Белпочта». Подписные индексы:  
Азбука вязания.....00161  
Вяжем крючком.....00162

УНП 192746932