

№ 3 • 2013

Вязание

www.modnoerukodeli.ru

для вас



© «ВЯЗАНИЕ ДЛЯ ВАС», № 3/2013
ЗАО «ЭДИПРЕСС-КОНЛИГА», 2013

Главный редактор М. Н. ПЕЦ

Арт-директор Н. ГРИЦ

Редактор-корректор Л. ПЫСТИНА

Компьютерная вёрстка Т. ЮДИНА

Директор по рекламе Л. СОЛДАТОВА

Учредитель ЗАО «ЭДИПРЕСС-КОНЛИГА»

Издатель ЗАО «ЭДИПРЕСС-КОНЛИГА»

Основатели компании **А. Колосов**

Р. Неяглова-Колосова

Генеральный директор М. Зимин

Издательский директор Г. Арефьева

Финансовый директор Н. Старкова

Коммерческий директор И. Шевцова

Зам. коммерческого директора по

корпоративным продажам С. Харченко

Директор по распространению

К. Егоренко

Директор по связям

с общественностью и информации

И. Савичева

Начальник производственного

отдела Т. Качурова

По вопросам распространения

тел. 775-14-35

По вопросам размещения рекламы

тел. 775-14-33

e-mail: l.soldatova@konliga.ru

По вопросам подписки тел. 775-14-35

Отдел мелкооптовой продажи

тел. 689-01-66, адрес: ул. 1-я Ямская, д. 8

Фирменный киоск

ВВЦ, павильон «Культура» (№ 66)

Адрес редакции

105082 Москва, Бакунинская ул.,

д. 71, стр. 10, тел. 775-14-35

Для писем: 105082 Москва, а/я 5,

ЗАО «ЭДИПРЕСС-КОНЛИГА»

e-mail: knitting@konliga.ru

Информацию об издательском доме

«ЭДИПРЕСС-КОНЛИГА» можно найти

на сайте www.konliga.ru

Дата выхода в свет 12.02.2013

Дата начала продаж 18.02.2013

Издание подготовлено при использовании

материалов BPV Medien Vertrieb GmbH & Co

и ЗАО «ЭДИПРЕСС-КОНЛИГА».

Газета зарегистрирована Федеральной службой

по надзору в сфере связи, информационных

технологий и массовых коммуникаций

(Роскомнадзор). Свидетельство о регистрации

ПИ № ФС77-38336 от 30.11.2009. 12+

Отпечатано в типографии

ООО «МДМ-Печать», 188640 Ленинградская обл.,

г. Всеволожск, Всеволожский пр., 114,

тел. 8 (812) 740-5710. Зак. № 47-07/10

Тираж 90 000 экз. Свободная цена.

Все права на распространение газеты на русском

языке в России и зарубежных странах принадлежат

ЗАО «ЭДИПРЕСС-КОНЛИГА».

Редакция не несёт ответственности за содержание

рекламных объявлений. Перепечатка материалов

только с письменного разрешения редакции.

Шарф с цветами

2



Автор модели Катя Грин

Жакет с капюшоном



Автор модели Катя Грин

ЕСЛИ У ВАС ВОЗНИКЛИ ВОПРОСЫ ПО ВЯЗАНИЮ МОДЕЛЕЙ,
ПРЕДСТАВЛЕННЫХ В ЭТОМ ЖУРНАЛЕ, ИХ МОЖНО ЗАДАТЬ ПО ТЕЛЕФОНУ

8(499) 168-76-68

СРЕДА, ЧЕТВЕРГ С 12:00 ДО 15:00 (ПО МОСКОВСКОМУ ВРЕМЕНИ)

ВНИМАНИЕ! Для жителей Москвы и других регионов порядок набора цифр одинаков.



Модель 1

РАЗМЕРЫ 36–40

ВАМ ПОТРЕБУЕТСЯ

- 180 г ярко-зелёной и 20 г тёмно-синей пряжи (80% virgin wool, 20% silk, 115 м/50 г)
- 80 г зелёной и 20 г жёлтой пряжи (72% virgin wool, 10% silk, 13% acrylic, 5% nylon, 105 м/50 г)
- 80 г оранжевой, по 10 г голубой и коралловой пряжи (40% cotton, 25% viscose, 20% angora, 15% nylon, 92,5 м/50 г)
- по 10 г синей и оливковой пряжи (50% kid mohair, 40% nylon, 10% metallic polyester, 185 м/50 г)
- спицы № 9
- крючок № 3

Лицевая гладь: лиц. р. – лиц. п., изн. р. – изн. п.

Изнаночная гладь: лиц. р. – изн. п., изн. р. – лиц. п.

Платочная вязка: лиц. и изн. р. – лиц. п.

Рельефный узор: 1–8-й р.: платочная вязка. 9-й р.: 1 накид, 1 лиц. 10-й р.: лиц. п., накиды сбросить. 11-й р.: 1 п. снять как лиц., нить за работой, 1 лиц. 12-й р.: 1 изн., 1 п. снять как изн., нить перед работой. Повторять с 1-го по 12-й р.

«Шпичка»: из 1 п. вывязать 5 п. (попеременно 1 лиц., 1 изн.), связать 4 р. изн. гладью, в следующем ряду провязать 5 п. вместе лиц. скрещ.

Основной узор: 1–6-й р.: платочная вязка. 7–8-й р.: лиц. гладь. 9-й р.: 1 накид, провязать 2 п. вместе лиц. 10-й р.: изн. п. 11–16-й р.: платочная вязка. 17-й р.: 1 п. снять как лиц., нить за работой, 1 лиц. 18-й р.: 1 изн., 1 п. снять как изн., нить перед работой. 19–20-й р.: лиц. гладь. 21-й р.: 1 п. снять как лиц., нить за работой, 1 лиц. 22-й р.: 1 изн., 1 п. снять как изн., нить перед работой. 23–26-й р.: лиц. гладь. 25-й р.: лиц. гладь с «шпичками», вывязанными через каждые 5 п. 27-й р.: 1 п. снять как лиц., нить за работой, 1 лиц. 28-й

р.: 1 изн., 1 п. снять как изн., нить перед работой. 29–30-й р.: платочная вязка. 31-й р.: 1 накид, 1 лиц. 32-й р.: лиц. п., накиды сбросить. 33-й р.: 1 п. снять как лиц., нить за работой, 1 лиц. 34-й р.: 1 изн., 1 п. снять как изн., нить перед работой. 35–38-й р.: платочная вязка. 39-й р.: 1 п. снять как лиц., нить за работой, 1 лиц. 40-й р.: 1 изн., 1 п. снять как изн., нить перед работой. 41–43-й р.: платочная вязка. 44-й р.: 2 накида, 1 лиц. 45-й р.: накиды сбросить, из 5 п., как из 1 п., вывязать 5 п. (попеременно 1 лиц., 1 лиц. скрещ.). 46-й р.: лиц. п. Повторять с 1-го по 46-й р.

Последовательность чередования цветов 1: 6 р. ярко-зелёной, 4 р. зелёной, 2 р. ярко-зелёной нитью.

Последовательность чередования цветов 2: 6 р. тёмно-синей, 4 р. жёлтой, 6 р. синей, 4 р. оранжевой, 6 р. голубой, 6 р. зелёной, 6 р. оливковой, 8 р. коралловой нитью.

Цветок: связать цепочку из 6 возд. п. и сомкнуть её 1 соедин. ст. в кольцо. Затем связать 5 лепестков из 5 возд. п. каждый.

Плотность вязания. Рельефный узор: 10 п. и 15 р. = 10 x 10 см; основной узор: 12 п. и 15 р. = 10 x 10 см.

Спинка: на спицы ярко-зелёной нитью набрать 48 п. и вязать рельефным узором в последовательности чередования цветов 1, при этом на протяжении первых 25 см для оформления края разреза в конце и в начале каждого лиц. р. провязывать 2 лиц., в изн. р. вязать так: 1 п. снять как изн., нить перед работой, 1 изн. Через 80 см от наборного края все петли закрыть.

Левая полочка: на спицы ярко-зелёной нитью набрать 23 п. и вязать рельефным узором в последовательности чередования цветов 1, оформив правый край, как на спинке. Через 30 см от наборного края закрыть для скоса выреза с левой стороны в каждом 6-м р. 11 x 1 п. Через 80 см от наборного края оставшиеся 12 п. закрыть.

Правая полочка: на спицы синей нитью набрать 23 п. и вязать симметрично, но основным узором в последовательности чередования цветов 2.

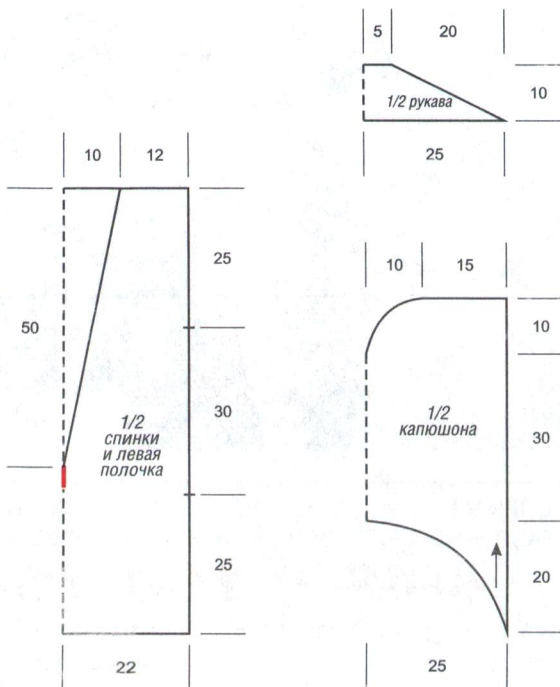



Капюшон: на спицы ярко-зелёной нитью набрать 2 п. и вязать рельефным узором в последовательности чередования цветов 1, прибавляя с левой стороны в каждом 4-м р. 3 x 1 п., в каждом 2-м р. 3 x 1 п., 4 x 2 п., 1 x 4 п. Через 20 см от наборного края оставшиеся 20 п. отложить. Вторую часть капюшона связать симметрично. Затем перевести отложенные петли на спицы, набрав между ними ещё 10 п., и вязать на всех 50 п. рельефным узором в последовательности чередования цветов 1. Через 50 см от наборного края разделить работу пополам и обе стороны

закончить раздельно. Для закругления закрыть с внутреннего края в каждом 4-м р. 2 x 1 п., в каждом 2-м р. 2 x 1 п., 1 x 2 п., 1 x 3 п. Через 60 см от наборного края оставшиеся 16 п. закрыть. Выполнить шов капюшона.

Рукава: на спицы ярко-зелёной нитью набрать 50 п. и вязать рельефным узором в последовательности чередования цветов 1. Для скосов рукава закрыть с обеих сторон в каждом 2-м р. 6 x 3 п. Через 10 см от наборного края оставшиеся 14 п. закрыть.

Сборка: выполнить плечевые швы; пришить капюшон к вырезу горловины и частично к

скосам полочек. Для планки на спицы оранжевой нитью набрать 6 п., связать 250 см платочной вязкой и петли закрыть. Для каждой завязки на спицы оранжевой нитью набрать 6 п., связать 120 см платочной вязкой и петли закрыть. Пришить планку к полочкам и капюшону, завязки пришить к планкам в местах, обозначенных на выкройке красным цветом. Втачать рукава, выполнить боковые швы, оставляя для разрезов снизу по 25 см. Связать крючком 33 разноцветных цветка и нашить их на жакет в произвольном порядке (см. фото).

Модель 2

РАЗМЕР 220 x 25 см

ВАМ ПОТРЕБУЕТСЯ

- 250 г тёмно-синей пряжи (80% virgin wool, 20% silk, 115 м/50 г)
- остатки цветной пряжи
- спицы № 9
- крючок № 3

Основной узор, платочная вязка, последовательность чередования цветов 2 и цветков: см. модель 1.

«Хвостик»: 1-й р.: цепочка из возд. п. 2-й р.: соед. ст.

Плотность вязания, основной узор и платочная вязка: 12 п. и 15 р. = 10 x 10 см.

Описание работы: на спицы вспомогательной нитью набрать 60 п. и вязать основным узором в последовательности чередования цветов 2. Через 30 см от наборного края

вязать платочной вязкой тёмно-синей нитью. Через 190 см от наборного края вязать основным узором, начиная с жёлтой полосы. Через 220 см от наборного края шарф согнуть пополам, выполнить боковой шов, удалить вспомогательную нить и соединить петли сверху и снизу трикотажным швом. Связать крючком разноцветные цветки и нашить их на шарф. По коротким сторонам шарфа связать крючком разноцветные «хвостики» длиной 5 см.

ТАБЛИЦА РАЗМЕРОВ ДЛЯ ЖЕНЩИН

РАЗМЕР	34/36	36/38	38/40	40/42	42/44	44/46	46/48
Обхват груди, см	80–84	84–88	88–92	92–96	96–100	100–104	104–110
Обхват талии, см	62–66	66–70	70–74	74–78	78–82	82–86	86–92
Обхват бёдер, см	86–90	90–94	94–98	98–102	102–106	106–110	110–116

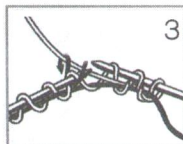
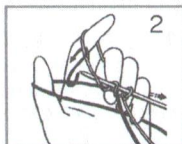
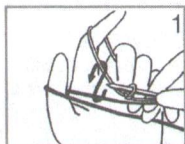

ИТАЛЬЯНСКИЙ НАБОР

На рабочей спице обычной наборной петлёй закрепить сначала вспомогательную (обозначена чёрным цветом), затем рабочую (обозначена белым цветом) нити (рис. 1). Вспомогательная нить должна быть крепкой, так как её необходимо подтягивать, выравнивая петли из рабочей нити. Набрать первую пару петель (рис. 2). Аналогично набрать остальные петли. Последнюю петлю набрать обычным способом. В следующем ряду первую после кромочной петлю провязать лицевой, вторую петлю снять, не провязывая, рабочая нить перед работой, аналогично вязать все петли до конца ряда, кромочная (рис. 3). Так же выполнить ещё 2 ряда. Затем провязать все петли резинкой 1/1 или любой другой резинкой (рис. 4). Удалить вспомогательную нить. Следует иметь в виду, что в инструкциях при ссылке на итальянский набор первые 3 р. автоматически считаются итальянским набором и не входят в счёт рядов.



Модель 3

РАЗМЕР 36/38

ВАМ ПОТРЕБУЕТСЯ

- 200 г синей пряжи (36% полиамида, 32% мохера, 32% шерсти, 75 м/50 г)
- 130 г серебристой пряжи (20% мохера, 70% вискозы, 10% полиамида, 191 м/50 г)
- крючки № 5,5 и № 10

Основной узор: вязать по схеме 1.
Ажурный узор: вязать по схеме 2.
Плотность вязания. Основной узор: 1 раппорт и 1 раппорт = 9 x 8 см; ажурный узор: 1 раппорт и 1 раппорт = 10 x 6,5 см.



СХЕМА 2



Спинка и перед: крючком № 10 серебристой нитью связать цепочку из 41 возд. п. и вязать основным узором. Через 20 см от наборного края для пройм с обеих сторон связать цепочку из 5 возд. п. и работу отложить. Для «плечика» крючком № 10 серебристой нитью связать цепочку из 11 возд. п., связать 5 см основным узором и работу закончить. Связать 2 «плечика». Затем между «плечиками» связать цепочку из 20 возд. п. и вязать на всех петлях основным узором. Через 20 см от начала проймы с обеих сторон связать цепочку из 4 возд. п., объединить петли переда и спинки и на 101 возд. п. вязать основным

узором. Через 60 см от наборного края работу закончить.

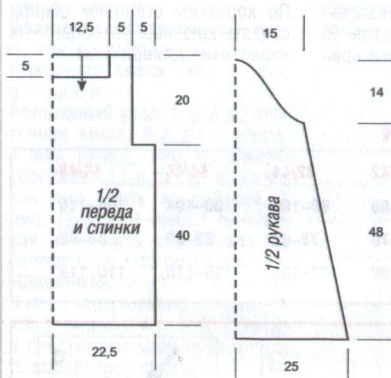
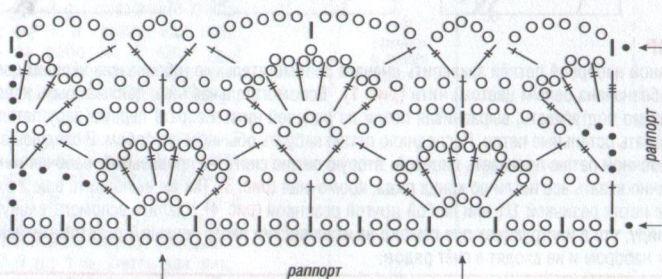
Рукава: крючком № 5,5 серебристой нитью связать цепочку из 90 возд. п. и вязать ажурным узором. Для скосов рукава убавить с обеих сторон попеременно в каждом ряду и в каждом 2-м р. $18 \times 2 \text{ п.} = 54 \text{ возд. п.}$ Через 48 см от наборного края оставить для оката рукава с обеих сторон 9 п. и в каждом ряду $1 \times 6, 1 \times 3 \text{ и } 4 \times 1 \text{ п.}$ Через 62 см от наборного края работу закончить.

Сборка: выполнить плечевые швы, втачать рукава, выполнить швы рукавов. Вырез горловины обвязать крючком № 5,5 серебристой нитью 1 р. ст. б/н.

СХЕМА 1

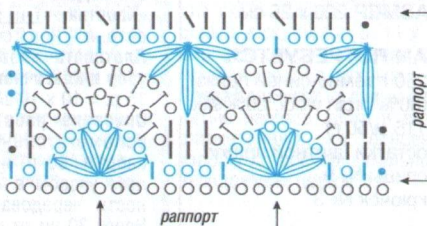

УСЛОВНЫЕ ОБОЗНАЧЕНИЯ

○ = 1 возд. п.

● = 1 возд. п. подъема

| = 1 ст. б/н

┌ = 1 полуст.

┆ = 1 ст. с/н

┆ = 1 ст. с/2н

Серые элементы – серебристая нить

Голубые элементы – синяя нить

Если значки соединяются внизу, то петли вяжут в одну и ту же петлю основания, если значки соединены в верхней части, то петли провязывают вместе.

Ажурный пуловер



3



4

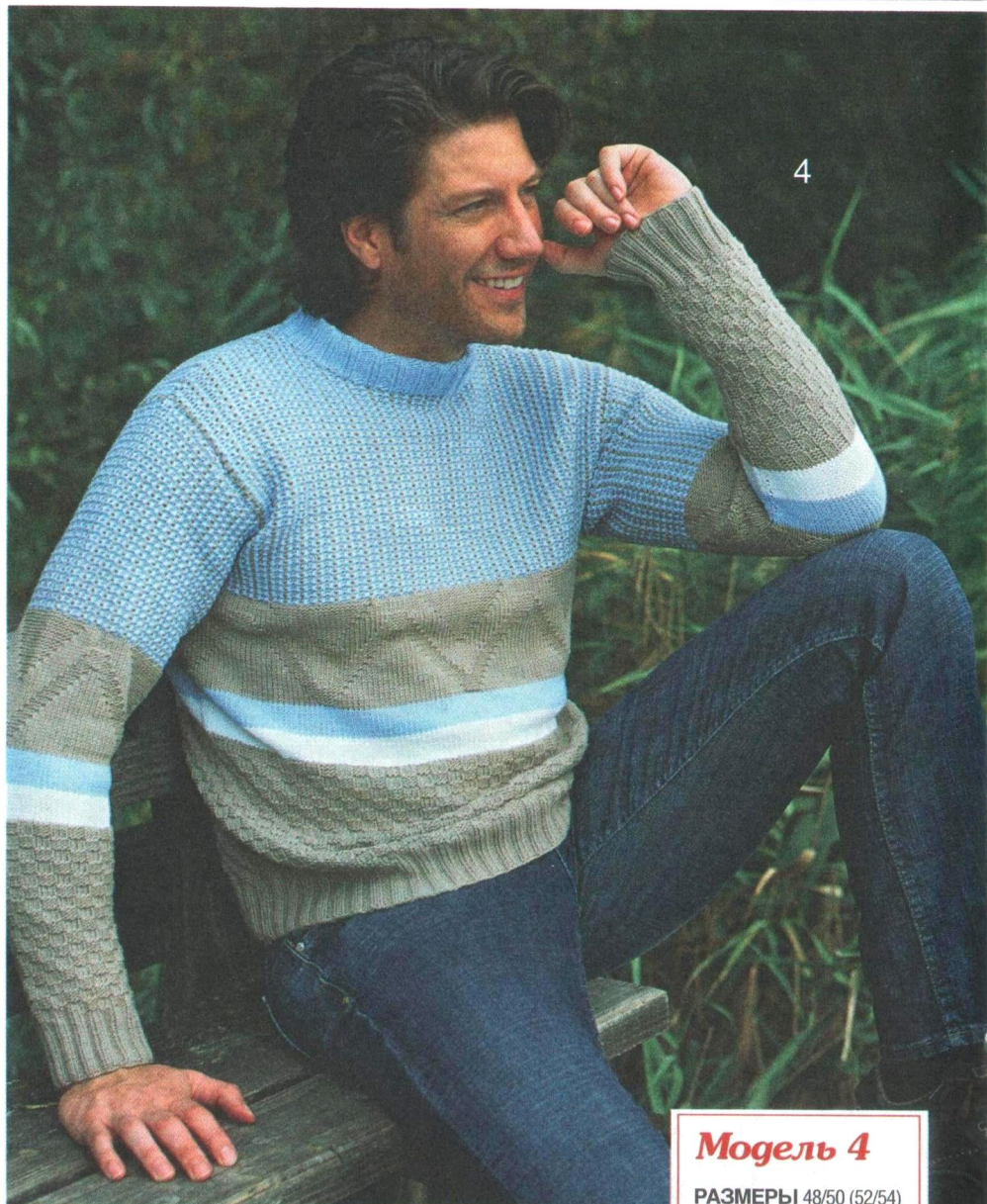

вязание для вас

6



Фирма «Гамма» рекомендует модель №4
вязать из пряжи **Alpina VERA**
(55% акрил, 45% хлопок, 100 г/300 м).
Палитра пряжи представлена как
однотонными цветами, так и меланжевыми.
Также есть пряжа секционного крашения.

Розничные продажи:

Леонардо
хобби-супермаркет
www.leonardo.ru

ИГОЛЧКА
ВСЕ ДЛЯ ШИТЬЯ И РУКОДЕЛИЯ
www.igla.ru

Доставка товаров почтой:

ООО «Иголочка», 105554, Москва,
11-я Парковая ул., д. 9/35, ОГРН 1037725025282,
тел. (495) 603-87-59, e-mail: shop@igla.ru

Реклама

Модель 4

РАЗМЕРЫ 48/50 (52/54)

ВАМ ПОТРЕБУЕТСЯ

- 500 (550) г бежевой,
- 250 (300) г голубой,
- 50 г белой пряжи
- (60% хлопка, 40% микроволокна, 140 м/50 г)
- спицы № 4 и № 4,5
- круговые спицы № 4

Мужской пуловер

Резинка: изн. р.: 1 кром., * 1 изн., 2 лиц., 1 изн., повторять от *, 1 кром. **Лиц. р.:** петли вязать по рисунку. В круговых рядах попеременно 2 лиц., 2 изн.

Лицевая гладь: лиц. р. — лиц. п., изн. р. — изн. п.

Изнаночная гладь: лиц. р. — изн. п., изн. р. — лиц. п.

Шахматный узор: число петель кратно 6 + 2 кром. **1-й-4-й р.:** 1 кром., * 3 п. лиц. глади, 3 п. изн. глади, повторять от *, 1 кром. **5-й-8-й р.:** 1 кром., * 3 п. изн. глади, 3 п. лиц. глади, повторять от *, 1 кром. Повторять с 1-го по 8-й р.

Узор из зигзагов: число петель кратно 30 + 0 (12) + 2 кром. Вязать по схеме, на которой приведены только лиц. р., в изн. р. петли вязать по рисунку. Начинать с 1 кром., повторять петли раппорта, заканчивать 1 кром. (начинать с 1 кром. и петель от стрелки А, повторять петли раппорта, заканчивать петлями до стрелки В и 1 кром.). Выполнить 1 раз с 1-го по 38-й р.

Основной узор: 64 р. шахматным узором бежевой нитью, по 10 р. лиц. гладью белой и голубой нитью, 2 р. лиц. гладью бежевой нитью, 38 р. узором из зигзагов бежевой нитью = всего 124 р.

Рельефный узор: число петель кратно 4 + 1 + 2 кром. **1-й р., голубая нить:** 1 кром., 4 лиц., * 1 снятая п. (снять 1 п. как изн., нить за работой), 3 лиц., повторять от *, 1 лиц., 1 кром. **2-й р., вязать, как 1-й р., но в снятых петлях нить перед работой.** **3-й р., бежевая нить:** 1 кром., 1 лиц., * 1 снятая п. (снять 1 п. как изн., нить за работой), 1 лиц., повторять от *, 1 кром. **4-й р., вязать, как 3-й р., но в снятых петлях нить перед работой.** Повторять с 1-го по 4-й р.

Плотность вязания. Основной узор: 23,5 п. и 37 р. = 10 x 10 см; рельефный узор: 28 п. и 56 р. = 10 x 10 см.

Спинка: на спицы № 4 бежевой нитью набрать 122 (134) п. и связать 6 см резинкой. Затем перейти на спицы № 4,5 и связать 33,5 см = 124 р. основным узором, равномерно прибавляя в последнем ряду 25 п. = 147 (159) п. Далее вязать рельефным узором. Через 1,5 см = 8 р. от основного узора закрыть для пройм с обеих сторон 2 п. и в каждом 2-м р. 7 x 2 п. = 115 (127) п. Через 24 см = 134 р. (25,5 см = 142 р.) от основного узора закрыть для

скасов плеча с обеих сторон 4 (5) п. и в каждом 2-м р. 6 x 5 п. (1 x 5 и 5 x 6 п.). Через 24,5 см = 138 р. (26 см = 146 р.) от основного узора закрыть для выреза горловины средние 37 п. и обе стороны закончить раздельно. Для закругления закрыть с внутреннего края в каждом 2-м р. 2 x 2 и 1 x 1 п. Через 26 см = 146 р. (27,5 см = 154 р.) от основного узора все петли должны быть закрыты.

Перед: вязать, как спинку, но с более глубоким вырезом горловины. Для этого через 20,5 см = 116 р. (22 см = 124 р.) от основного узора закрыть средние 21 п., затем в каждом 2-м р. 2 x 2 и 7 x 1 п., в каждом 4-м р. 2 x 1 п.

Рукава: на спицы № 4 бежевой нитью набрать 62 (68) п. и связать 6 см резинкой. Затем перейти на спицы № 4,5 и связать 33,5 см = 124 р. основным узором, распределяя петли узора из зигзагов от середины. В последнем ряду узора из зигзагов равномерно прибавить 8 (10) п. Далее вязать рельефным узором. Через 5 см = 18 р. от резинки прибавить для скосов рукава с обеих сторон 1 п. и в каждом 6-м р. 27 x 1 п., включая прибавляемые петли в узор. Через 11,5 см = 64 р. от основного узора закрыть для оката рукава с обеих сторон 1 п. и попеременно в каждом 4-м и 6-м р. 6 x 1 п. Через 17 см = 96 р. от основного узора закрыть по узору оставшиеся 112 (120) п.

Сборка: выполнить плечевые швы; для планки по вырезу горловины на круговые спицы голубой нитью набрать 104 п. и вязать круговыми рядами резинкой. Через 8 см от нача-

ла планки все петли закрыть по рисунку. Планку отвернуть пополам внутрь и пришить потайным швом. Втачать рукава, выполнить боковые швы и швы рукавов.

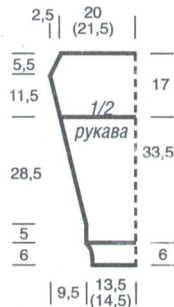

УСЛОВНЫЕ ОБОЗНАЧЕНИЯ

□ = 1 лиц.

□ = 1 изн.

СХЕМА

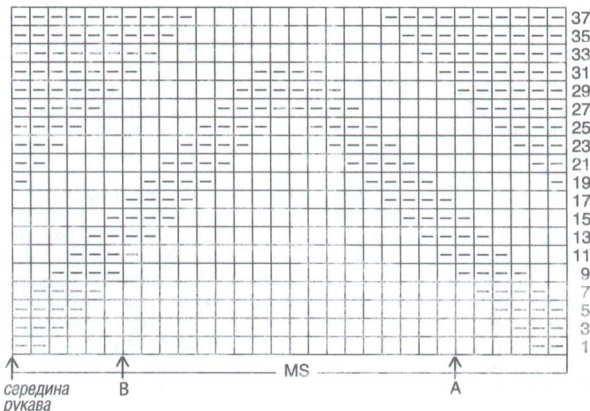



Модель 5

РАЗМЕРЫ 36/38 (40/42)
44/46)

ВАМ ПОТРЕБУЕТСЯ

- 500 (550) 600 г серой, по 200 (250) 250 г голубой и чёрной пряжи (100% мериносовой шерсти, 125 м/50 г)
- 100 (125) 150 г серебристой пряжи (88% ацетата, 6% полиамида, 6% полиэстера, 50 м/25 г)
- прямые и круговые спицы № 5

Патентный узор, прямые и обратные ряды: чётное число петель. **1-й р.:** 1 кром., * 1 патентная п. (снять 1 п. с накидом как изн.), 1 лиц., повторять от *, 1 кром. **2-й и 3-й р.:** 1 кром., * 1 патентная п., провязать 1 п. с накидом вместе лиц., повторять от *, 1 кром. **Внимание!** В патентном узоре на полотне виден только каждый 2-й р. Выполнить 1 раз с 1-го по 3-й р., затем повторять 2-й и 3-й р.

Патентный узор, круговые ряды: **1-й р.:** попеременно 1 лиц., 1 патентная п. (снять 1 п. с накидом как изн.). **2-й р.:** попеременно 1 патентная п., провязать 1 п. с накидом вместе изн. **3-й р.:** попеременно провязать 1 п. с накидом вместе лиц., 1 патентная п. **Внимание!** В патентном узоре на полотне виден только каждый 2-й р. Выполнить 1 раз с 1-го по 3-й р., затем повторять 2-й и 3-й р.

Лицевая гладь: лиц. р. – лиц. п., изн. р. – изн. п.; в круговых рядах вязать только лиц. п.

Платочная вязка: лиц. и изн. р. – лиц. п.

Узор из снятых петель: чётное число петель. **1-й и 2-й р.:** чёрная нить: лиц. п. **3-й р.:** серебристая нить: 1 кром., * 1 лиц., снять 1 п. как изн., нить за работой, повторять от *, 1 кром. **4-й р.:** серебристая нить: 1 кром., * снять 1 п. как изн., нить перед работой, 1 изн., повторять от *, 1 кром. **5-й и 6-й р.:** вязать как 1-й и 2-й р. **7-й р.:** голубая нить: 1 кром., * снять 1 п. как изн., нить за работой, 1 лиц., повто-

рять от *, 1 кром. **8-й р.:** голубая нить: 1 кром., * 1 изн., снять 1 п. как изн., нить перед работой, повторять от *, 1 кром. **9-й и 14-й р.:** вязать как 1-й–6-й р.

Основной узор 1: 46 р. патентным узором серой нитью, * 14 р. узором из снятых петель, 8 р. лиц. гладью голубой нитью, 14 р. узором из снятых петель, 8 р. лиц. гладью серой нитью*, 14 р. узором из снятых петель, 8 р. лиц. гладью голубой нитью, 2 р. платочной вязкой чёрной нитью, 46 р. патентным узором серой нитью, затем повторять от * до *.

Основной узор 2: 46 р. патентным узором серой нитью, затем повторять от * до * основного узора 1.

Плотность вязания. Патентный узор: 18 п. и 46 р. = 10 x 10 см; основной узор 1: 18 п. и 36 р. = 10 x 10 см.

Спинка: серой нитью набрать 80 (88) 98 п. и связать 1 изн. р. изн. п. (этот ряд не учитывается при дальнейшем счёте). Затем вязать основным узором 1. Через 16 см = 58 р. от 2-й полосы патентного узора закрыть для пройм с обеих сторон 1 п. и в каждом 2-м р. 8 x 1 п. = 62 (70) 80 п. Через 34 см = 122 р. (36 см = 130 р.) 38 см = 136 р. от 2-й полосы патентного узора закрыть для скосов плеча с обеих сторон 3 (3) 4 п. и в каждом 2-м р. 3 x 3 (4) 5 п. Одновременно с 1-м убавлением для скосов плеча закрыть для выреза горловины средние 28 (30) 32 п. и обе стороны закончить раздельно. Для закругления закрыть с внутреннего края в каждом 2-м р. 1 x 3 и 1 x 2 п. Через 35,5 см = 128 р. (37,5 см = 136 р.) 39,5 см = 142 р. от 2-й полосы патентного узора все петли должны быть закрыты.

Перед: вязать, как спинку, но с V-образным вырезом. Для этого через 6 см = 22 р. (8 см = 30 р.) 10 см = 36 р. от 2-й полосы патентного узора закрыть средние 8 п. и попеременно в каждом 4-м и 6-м р. 15 (16) 17 x 1 п.

Рукава: серой нитью набрать 44 (48) 48 п. и связать 1 изн. р. изн. п. Затем связать для планки 10 см = 46 р. патентным узором. Далее вязать основным узором 2. Для скосов рукава прибавить, начиная от планки, с обеих сторон в каждом 14-м р. 2 x 1 п. и в каждом 12-м р. 7 x 1 п. (в каждом 12-м р. 7 x 1 п. и в каждом

10-м р. 3 x 1 п.) в каждом 10-м р. 2 x 1 п. и в каждом 8-м р. 12 x 1 п. = 62 (68) 76 п., включая прибавляемые петли в узор. Через 34,5 см = 124 р. от планки закрыть для оката рукава с обеих сторон 2 п., затем в каждом 2-м р. 1 x 2 и 10 (10) 17 x 1 п., в каждом 4-м р. 2 (2) 0 x 1 и в каждом 2-м р. 4 (3) 0 x 1 и 2 (1) 1 x 2 и 0 (2) 2 x 3 п. Через 46,5 см = 168 р. от планки закрыть оставшиеся 14 (14) 18 п.

Сборка: выполнить плечевые швы; для воротника набрать на круговые спицы серой нитью по скосам выреза по 65 (66) 67 п., по мысу выреза 8 п. и вырезу горловины спинки 40 (42) 44 п. = 178 (182) 186 п. Связать круговыми рядами 4 см = 12 р. лиц. гладью и 10 см = 46 р. патентным узором, затем все петли закрыть по рисунку. Втачать рукава, выполнить боковые швы и швы рукавов. Воротник отвернуть наружу.

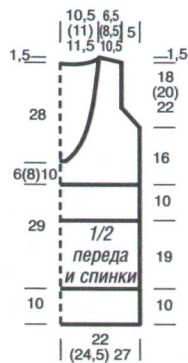

Пуловер с широким воротником

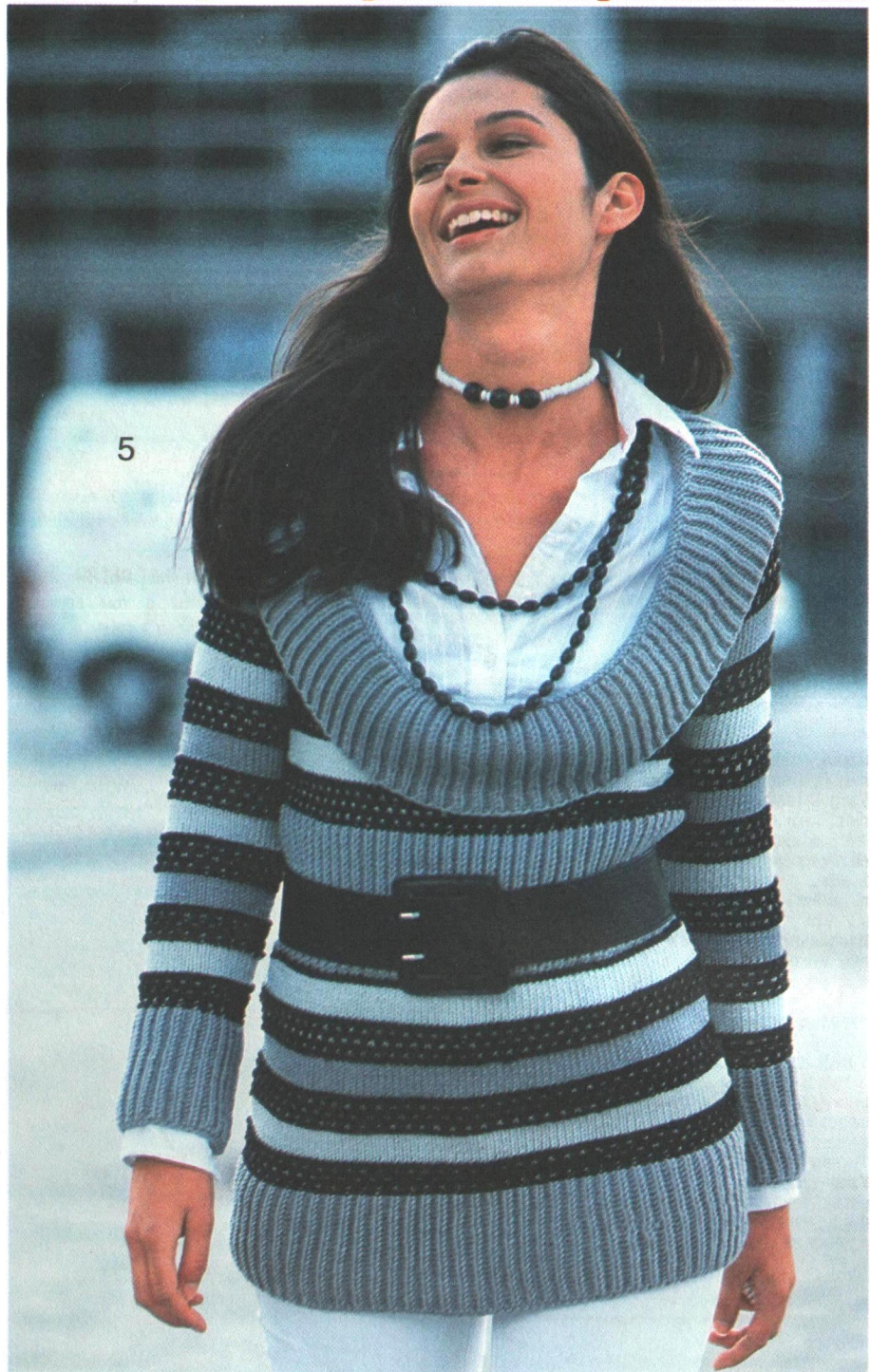

5



Модель 6

РАЗМЕРЫ 36/38 (40/42) ВАМ ПОТРЕБУЕТСЯ

- 450 (500) г зелёно-бирюзовой меланжевой пряжи (50% вискозы, 50% микрофибры, 105 м/50 г)
- прямые и круговые спицы № 4

Изнаночная гладь: лиц. р. – изн. п., изн. р. – лиц. п.

Лицевая гладь: лиц. р. – лиц. п., изн. р. – изн. п.

Узор А (ширина 9 п.): 1-й р.: 2 лиц., * 1 накид, 1 протяжка (снять 1 п. как лиц., 1 лиц. и протянуть её через снятую петлю), повторить от * 2 раза, 1 лиц. **2-й и 4-й р.:** петли и накиды вязать изн. п. **3-й р.:** 1 лиц., * 1 накид, 1 протяжка, повторить от * 3 раза. Повторять с 1-го по 4-й р.

Узор В (ширина 9 п.): 1-й р.: 1 лиц., * провязать 2 п. вместе лиц., 1 накид, повторить от * 2 раза, 2 лиц. **2-й и 4-й р.:** петли и накиды вязать изн. п. **3-й р.:** * провязать 2 п. вместе лиц., 1 накид, повторить от * 3 раза, 1 лиц. Повторять с 1-го по 4-й р.

Узор С (ширина 4 п.): 1-й р.: 2 лиц., 1 накид, 1 протяжка (снять 1 п. как лиц., 1 лиц. и протянуть её через снятую петлю). **2-й р.:** 2 изн., 1 накид, провязать 2 п. вместе изн. Повторять 1-й и 2-й р.

Изнаночная платочная вязка: лиц. и изн. р. – изн. п.; в круговых рядах вязать попеременно по 1 круговому ряду изн. и лиц.

Узор для планки А: чётное число петель. **1-й–4-й р.:** изн. гладь. **5-й р.:** 1 кром., * провязать 2 п. вместе лиц., 1 накид, повторить от *, 1 кром. **6-й р.:** петли и накиды вязать изн. п. **7-й–10-й р.:** изн. гладь. Выполнить 1 раз с 1-го по 10-й р.

Узор для планки В, круговые ряды: чётное число петель. **1-й–4-й р.:** изн. платочная вязка. **5-й р.:** * провязать 2 п. вместе лиц., 1 накид, повторить от *. **6-й р.:** петли и накиды вязать лиц. п. **7-й и 8-й р.:** изн. платочная вязка. Выполнить 1 раз с 1-го по 8-й р.

Плотность вязания. Средняя плотность: 17 п. и 24,5 р. = 10

10 см; лиц. гладь: 17 п. и 26 р. = 10 x 10 см.

Спинка: набрать 93 (101) п. и петли распределить следующим образом: 1 кром., 3 (7) п. изн. глади, * 9 п. узора А, 10 п. изн. глади, 9 п. узора В, 10 п. изн. глади, повторить от * 1 раз, 9 п. узора А, 3 (7) п. изн. глади, 1 кром. Одновременно провязать для придания формы в 19-м р. в каждой полосе из 10 п. изн. глади по 2 п. вместе изн. = 89 (97) п. Эти убавления повторить ещё 5 раз в каждом 12-м р. = 69 (77) п. Через 32,5 см = 80 р. от наборного края петли распределить следующим образом: 1 кром., 3 (7) п. изн. глади, 0 (4) п. узора С, * 9 п. узора А, 4 п. узора С, 9 п. узора В, 4 п. узора С, повторить от * 1 раз, 9 п. узора А, 0 (4) п. узора С, 3 (9) п. изн. глади, 1 кром. Одновременно для боковых скосов прибавить с обеих сторон 1 п. и в каждом 8-м р. 2 x 1 п. = 75 (83) п., включая прибавляемые петли в изн. гладь. Через 43 см = 106 р. от наборного края закрыть для пройм с обеих сторон 4 п. и в каждом 2-м р. 1 x 3, 1 x 2 и 1 x 1 п. Через 62 см = 152 р. (63,5 см = 156 р.) от наборного края закрыть оставшиеся 55 (63) п.

Перед: вязать, как спинку, но с вырезом горловины. Для этого через 56,5 см = 138 р. (58 см = 142 р.) от наборного края закрыть средние 17 (19) п. и обе стороны закончить раздельно. Для закругления закрыть с внутреннего края в каждом 2-м р. 1 x 3, 2 x 2 и 3 x 1 п. На высо-

те спинки закрыть оставшиеся 9 (12) п.

Рукава: набрать 42 (46) п. и связать 3,5 см = 10 р. узором для планки А. Затем вязать лиц. гладью. Для скосов рукава прибавить, начиная от планки, с обеих сторон попеременно в каждом 8-м и 10-м р. 8 x 1 п. (в каждом 8-м р. 9 x 1 п.) = 58 (64) п. Через 31,5 см = 82 р. от планки закрыть для оката рукава с обеих сторон 3 п., затем в каждом 2-м р. 1 x 2 и 2 x 1 п., в каждом 4-м р. 2 x 1 п. и в каждом 2-м р. 7 x 1, 2 x 2 и 1 x 3 п. Через 45 см = 118 р. от планки закрыть оставшиеся 12 (18) п.

Сборка: выполнить плечевые швы; по вырезу горловины на круговые спицы набрать 72 (76) п., связать 2,5 см = 8 р. узором для планки В и петли закрыть изн. Втачать рукава, выполнить боковые швы и швы рукавов.

ТЕРМИН «НЕТ ПЕТЛИ»

используется в том случае, когда число петель в раппорте меняется от ряда к ряду вследствие убавлений и прибавлений, происходящих в процессе вывязывания узора. При чтении схемы следует, пропуская квадратик(и) с обозначением «нет петли», переходить к выполнению следующего за ним элемента (лиц., изн., накид и др.).

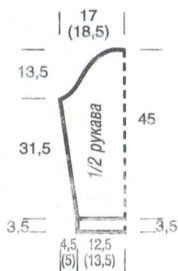

Пуловер с ажурными полосами



6



Резинка: попеременно 1 лиц., 1 изн.

Узор из ромбов и кос: число петель кратно $20 + 1 + 2$ кром. Вязать по схеме 1, на которой приведены только лиц. р., в изн. р. петли вязать по рисунку, накиды – изн. Начинать с 1 кром. и петель перед раппортом, повторять петли раппорта, заканчивать петлями после раппорта и 1 кром. Повторять с 1-го по 36-й р.

Ажурный узор с косами: число петель кратно $11 + 7 + 2$ кром. Вязать по схеме 2, на которой приведены только лиц. р., в изн. р. петли вязать по рисунку, накиды – изн. Начинать с 1 кром. и петель перед раппортом, повторять петли раппорта, заканчивать петлями после раппорта и 1 кром. Повторять с 1-го по 12-й р.

Плотность вязания. Узор из ромбов и кос: 20,5 п. и 25 р. = 10×10 см; ажурный узор с косами: 21,5 п. и 26,5 р. = 10×10 см.

Спинка: на спицы № 4,5 набрать 103 (123) п. и связать 4,5 см резинкой. Затем перейти на спицы № 5 и вязать узором из ромбов и кос. Через 50,5 см = 126 р. (55 см = 138 р.) от резинки все петли закрыть, при этом провязать поверх кос 2×2 п. вместе лиц.

Перед: вязать, как спинку, но с вырезом горловины. Для этого через 44 см = 110 р. (48,5 см = 122 р.) от резинки закрыть средние 29 п. и обе стороны закончить раздельно. Для закругления закрыть с внутреннего края в каждом 2-м р. 1×4 , 1×3 и 4×2 п. На высоте спинки оставшиеся 22 (32) п. закрыть.

Рукава: на спицы № 4,5 набрать 55 (59) п. и связать 4,5 см резинкой, равномерно прибавив в последнем ряду 9 (5) п. = 64 п. Затем перейти на спицы № 5 и вязать ажурным узором с косами. Для скосов рукава прибавить, начиная от резинки, с обеих сторон в каждом 10-м р. 11 х (попеременно в каждом 6-м и 8-м р. 15 х) 1 п. = 86 (94) п. Через 43 см = 114 р. от резинки все петли закрыть, при этом провязать поверх кос 2×2 п. вместе лиц.

Сборка: выполнить плечевые швы; для планки по вырезу горловины на круговые спицы набрать 104 п., связать 2 см резинкой и петли закрыть. Втачать рукава, выполнить боковые швы и швы рукавов.

УСЛОВНЫЕ ОБОЗНАЧЕНИЯ

□ = 1 лиц.

□ = 1 изн.

U = 1 накид

▽ = провязать 2 п. вместе лиц.

▲ = снять 1 п. как лиц., провязать 2 п. вместе лиц. и протянуть эту петлю через снятую

▽ = 1 протяжка: снять 1 п. как лиц., 1 лиц. и протянуть её через снятую петлю

2 1 3 = 5 лиц. перекрестить направо: оставить 2 п. на вспом. спице за работой, 3 лиц. и провязать петли со вспом. спицы лиц.

▲ = снять 2 п. как лиц., 1 лиц. и протянуть её через снятые петли



СХЕМА 2



СХЕМА 1



Узорчатый пуловер

Модель 7

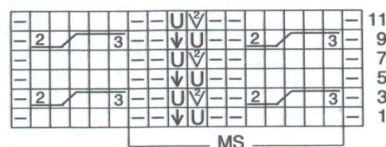
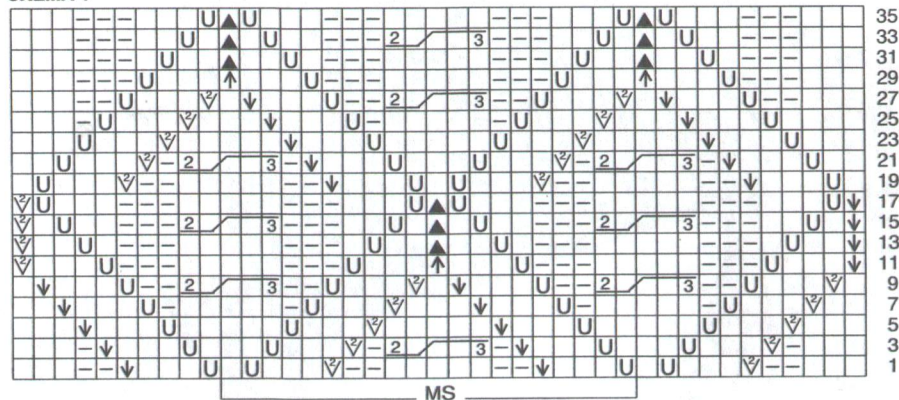
РАЗМЕРЫ 38–42
(44–48)

ВАМ ПОТРЕБУЕТСЯ

- 700 (800) г светло-зелёной пряжи (40% вискозы, 40% полиамида, 20% шёлка, 95 м/50 г)
- спицы № 4,5 и № 5
- круговые спицы № 4,5

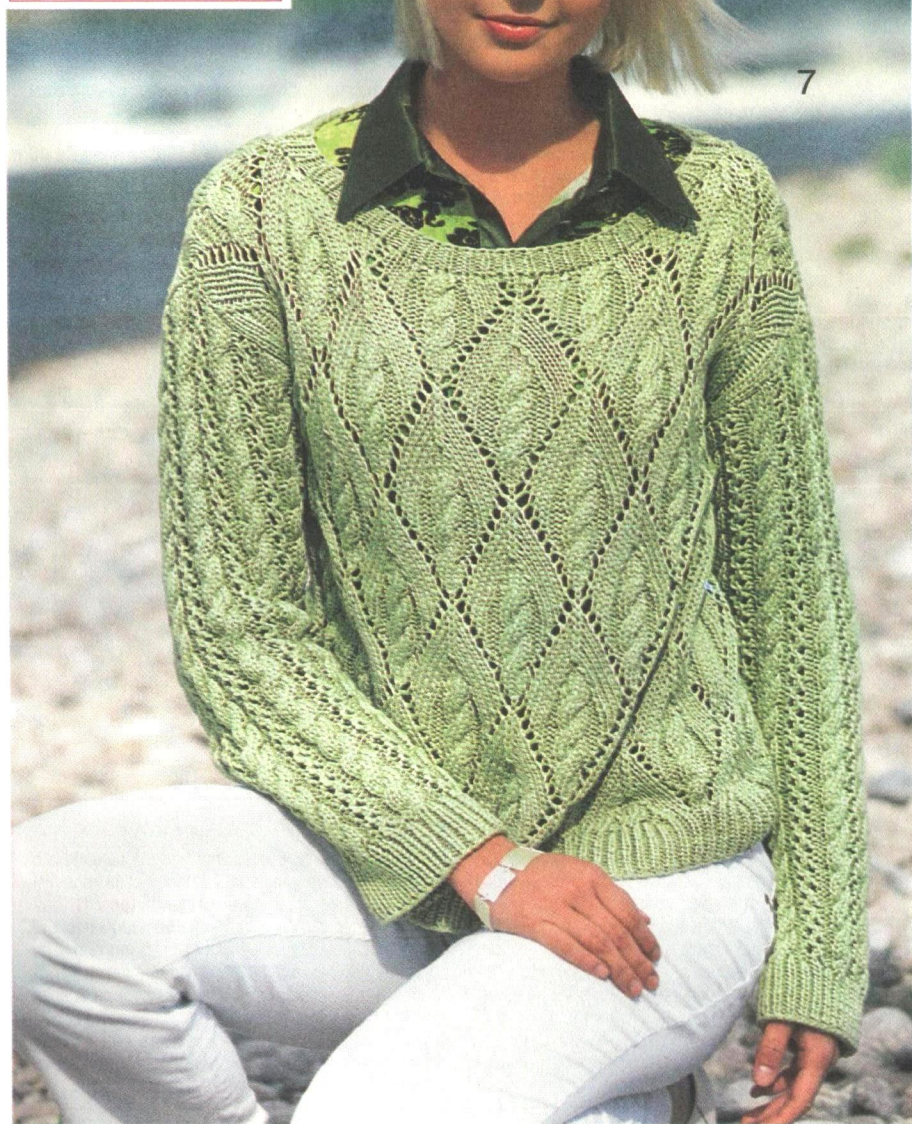



Лицевая гладь: лиц. р. – лиц. п., изн. р. – изн. п.

Резинка: попеременно 1 лиц., 1 изн.

Платочная вязка: лиц. и изн. р. – лиц. п.

Плотность вязания. Лиц. гладь: 26 п. и 32 р. = 10 x 10 см; платочная вязка: 30 п. и 42 р. = 10 x 10 см.

ЖАКЕТ С ЗАПАХОМ

Спинка: фиолетовой нитью набрать 90 п. и связать 20 р. резинкой. Затем вязать лиц. гладью. Через 16 р. от резинки выполнить цветовой переход, для этого связать 3 р., чередуя 1 п. лиловой и 3 п. фиолетовой нитью, 2 р., чередуя 1 п. лиловой и 1 п. фиолетовой нитью, 3 р., чередуя 3 п. лиловой и 1 п. фиолетовой нитью. Следующие 22 р. связать лиловой нитью. Далее выполнить цветовой переход, для этого связать 1 р., чередуя 1 п. розовой и 3 п. лиловой нитью, 2 р. лиловой нитью, 1 р., чередуя 1 п. розовой и 3 п. лиловой нитью, 2 р. лиловой нитью, 1 р., чередуя 1 п. розовой и 3 п. лиловой нитью, 1 р., чередуя 1 п. розовой и 3 п. лиловой нитью; 1 р. лиловой нитью, 3 р., чередуя 1 п. розовой и 3 п. лиловой нитью. Затем помять соотношение розовой и лиловой нитей на противоположное и связать в обратной последовательности ещё 13 р. После этого вязать розовой нитью. Через 66 р. от резинки закрыть для пройм с обеих сторон 3 п. и в каждом 2-м р. 1 x 2 и 6 x 1 п. Через 108 р. от резинки закрыть для выреза горловины средние 16 п. и обе стороны закончить раздельно. Для закругления закрыть с вну-

треннего края в каждом 2-м р. 2 x 2 п. Одновременно закрыть для скоса плеча с внешнего края в каждом 2-м р. 2 x 11 п.

Левая полочка: фиолетовой нитью набрать 60 п. и связать 20 р. резинкой. Затем вязать лиц. гладью, выполняя цветковые переходы, как на спинке. Для скоса выреза убавить, начиная от резинки, с левой стороны в каждом 4-м р. 27 x 1 п. Через 110 р. от резинки закрыть для скоса плеча с правой стороны в каждом 2-м р. 2 x 11 п.

Правая полочка: вязать симметрично.

Рукава: фиолетовой нитью набрать 50 п. и связать 8 р. резинкой. Затем вязать лиц. гладью, выполняя цветковые переходы, как на спинке. Для скосов рукава прибавить, начиная от резинки, с обеих сторон в каждом 6-м р. 12 x 1 п. Через 86 р. от резинки закрыть для оката рукава с обеих сторон 3 п. и в каждом 2-м р. 15 x 1, 1 x 2 и 1 x 3 п. Через 11 см от начала

оката рукава закрыть оставшиеся петли.

Сборка: выполнить плечевые швы; втачать рукава, выполнить боковые швы и швы рукавов, при этом на правом боковом шве выше резинки оставить отверстие длиной 2 см. Для планки по краю полочек и по вырезу горловины набрать 240 п. и связать нитью соответствующего цвета 8 р. лиц. гладью, 1 р. изн. п. (= линия сгиба) и 8 р. лиц. гладью. Планку отвернуть на изнаночную сторону и пришить потайным швом. Для каждой завязки фиолетовой нитью набрать 8 п., связать 55 см резинкой и петли закрыть. Завязки пришить к полочкам.

ЧАЛМА

Описание работы: набрать 40 п. и вязать платочной вязкой, прибавляя с правой стороны в каждом 2-м р. по 1 п. и провязывая с левой стороны по 2 п. вместе. Через 170 см от наборного края закрыть все петли.

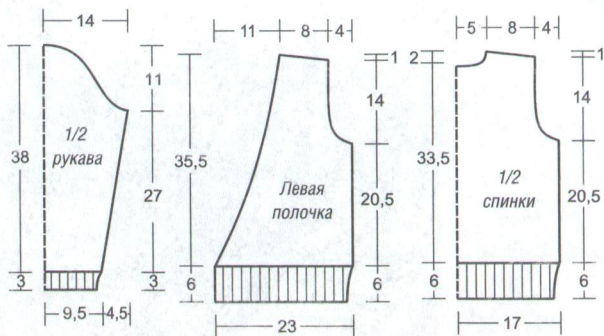

КРЕСТООБРАЗНЫЙ НАБОРНЫЙ КРАЙ

Отмотайте от клубка конец в два раза длиннее, чем требуется для набора начального ряда. Сложите этот конец вдвое и накинйте на указательный палец левой руки идущим от клубка концом. На большом пальце образуйте из двойной нити петлю (рис. 1). Для выполнения первой и всех нечётных петель введите спицы в петлю на большом пальце, захватите нить, идущую от указательного пальца, выведите её из петли, скиньте петлю с большого пальца и затяните петлю на спице двойной нитью. Следующие петли набирайте одной нитью, а их нижний край образуйте из двойной нити. Для второй и всех чётных петель накинйте нить на большой палец, проведите спицы под внешней частью этой нити, захватите нить, идущую от указательного пальца, и выведите её из петли (рис. 2). Скиньте петлю с большого пальца и затяните петлю на спице двойной нитью. После набора первый ряд вязать изнаночными петлями.



Жакет и чалма для девочки

Модели 8 и 9

ВАМ ПОТРЕБУЕТСЯ

- 100 г фиолетовой пряжи (49% мохера, 51% акрила, 260 м/100 г)
- 300 г розовой и 100 г лиловой пряжи (35% мохера, 65% акрила, 300 м/100 г)
- спицы № 3

8 + 9



1
2
3
4
5
6
7
8
9
10
11
12
13
14
15
16
17
18
19
20
21

Золотистый пуловер

Модель 10

РАЗМЕР 38/40

ВАМ ПОТРЕБУЕТСЯ

- 300 г золотистой пряжи
- (85% люрекса, 15% полиэстера, 300 м/50 г)
- круговые спицы № 8



10

Лицевая гладь: лиц. р. – лиц. п., изн. р. – изн. п., в круговых рядах вязать только лиц. п.

Платочная вязка: лиц. и изн. р. – лиц. п.

Плотность вязания, лиц. гладь: 10 п. и 12 р. = 10 x 10 см.

Спинка и перед: крестообразным набором (см. стр. 14) набрать 100 п. и вязать круговыми рядами лиц. гладью. Через 60 р. от наборного края разделить работу на спинку и перед (= по 50 п.). Сначала вязать спинку, при этом для пройм закрыть с обеих сторон в каждом 2-м р. 1 x 3 и 1 x 1 п. Через 20 р. от начала спинки связать 6 р. платочной вязкой и

закрывать петли. Перед связать, как спинку.

Рукава: крестообразным набором набрать 40 п. и вязать лиц. гладью. Через 36 р. от наборного края закрыть для оката рукава с обеих сторон в каждом 2-м р. 2 x 3, 3 x 2 и 1 x 3 п. Через 10 см от начала оката рукава закрыть оставшиеся 10 п.

Сборка: выполнить плечевые швы; втачать рукава, выполнить швы рукавов.

