

applemints

ベストセクション/リクエスト版

ZPAGETTI BEST SELECTION

ざくざくカンタン!かぎ針編み

ズパゲッティで編む バッグとこもの 大全集

詳しい写真プロセスと全図解つき



Rag Mat



Room Shoes



Basket

BEST SELECTION
REQUEST BOOK

Asahi Original

Hooked Hooked
Zpagetti RIBBONXL

ベストセクション/リクエスト版

ZPAGETTI BEST SELECTION

ざくざくカンタン!かぎ針編み
ズパゲッティで編む
バッグとこもの
大全集



この本は2017～2018年に発売された既刊本の中から、読者に人気の高かったズパゲッティを使用した作品を特別セレクトしてまとめたものです。再編集したベストセクション/リクエスト版をどうぞお楽しみ下さい。



CONTENTS

PART 1p.4

インテリアこもの



PART 2p.18

お出かけバッグ



PART 3p.32

あみぐるみ





Basic Lesson p.40 ~ 41

Point Lesson p.42 ~ 47・60・91

この本で使用した糸の紹介 p.48

かぎ針編みの基礎 p.92

その他の基礎 Index p.95





PART 1

インテリアこもの

お部屋の雰囲気を簡単に変えることができるインテリアこものは季節や気分に合わせてコーディネートを考えながら編むのが楽しい。もちろん、しっかりした編み地は実用的で機能性もバッチリ。

🌿 円形ラグマット

How to make - p.50

Point Lesson - 2 p.60

Design & Making - 岡 まり子

茶系の床に似合うベージュのラグマットはナチュラルなお部屋作りに欠かせないアイテムになりそう。



1色も良いけれど、こちらの
紺×紺系ミックス×ピンクの色の
組み合わせも可愛い。

2



🌸 正方形ラグマット

How to make — p.52

Point Lesson — p.42

Design — 河合真弓 Making — 関谷幸子

明るいブルーが印象的なこのラグマットは、シックなお部屋に似合うかも。
四隅につけた編み玉もポイント。



3

ぱっと目を引くショッキングピンクとタッセルが目立つこのラグマットは、
シンプルなお部屋のワンポイントになりそう。



4



🌿 大きなかご

How to make — 5-p.54 6-p.73

Point Lesson — p.44,91

Design — 河合真弓 Making — 関谷幸子

裏側から編みつけた引き抜き編みのラインがおしゃれな大きなかご。
持ち手つきなので持ち運びにも便利。

バッグには向かないようなかなり太いズパゲッティでも
置いておけるかごならこんなに可愛い作品に。
同じ太さのズパゲッティが2個手に入ったらぜひ作ってみて。

6





🌿 蓋つきこもの入れ

How to knit — p.56

Design & Making — 岡 まり子

ちよこんとついた飾りが可愛い蓋つきのこもの入れ。

ティータイムのお菓子入れに、アクセサリー入れにとたくさん作りたくなりそう。

片手でさっと蓋を外して中身を取り出せるので
レース糸や細々とした手芸道具を入れておいても…。

7



8

🌿 植木鉢カバー

How to knit — p.58

Point Lesson — p.45

Design & Making — 今村 曜子

棒針編みのメリヤス編みに似ているこの編み地、
実はこま編みと同じ要領で編んでいるんです。
かなりしっかりした厚みになるので、植木鉢カバーにぴったり。

9





10

植木鉢カバーの他にも、
作業机に置いて鉛筆やかぎ針立てにしたり、
食卓に置いてカトラリー立てにしたりと
使い方は様々。

🌸 サンダル

How to knit — p.60

Point Lesson — p.42

Design & Making — 藤田智子

涼しげなサンダルは夏に室内で履きたいデザイン。
ズバゲッティならではのTシャツを裂いたような
気持ちいい肌触りが嬉しい。



11



12



13



鼻緒が太めになっているので
しっかりした履き心地が特徴。

🌿 ルームシューズ

How to knit — p.62

Point Lesson — p.42

Design & Making — 藤田智子

編み上がりは一見小さめに見えますが、伸縮性のある糸なのでこの1サイズで22～25cm程度の足のサイズの人まで履くことができます。



つま先につけたフリンジがポイント。
本体とフリンジの色の組み合わせを
考えるのが楽しい作品です。

14



15



ROOM



PART 2 お出かけバッグ

シンプルで使いやすいフォルムからコーディネート
の主役にぴったりな特徴的な編み地、柄まで様々
なバリエーションのバッグを集めました。



🌸 ミニバッグ

How to knit — p.64

Design & Making — 今村 曜子

ころんとしたフォルムがかわいいミニバッグ。
持ち手は編んだ紐を通して結ぶだけなのでカンタン！

16

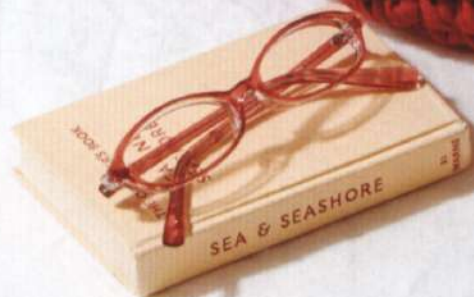

17



余ったズパゲッティで紐をいくつか編んでおいて、その日の洋服に合わせて本体と持ち手の色の組み合わせを替えるのも楽しい。

🌸 円形ショルダー

How to knit — p.66

Point Lesson — p.91

Design & Making — 鎌田恵美子

おしゃれな円形のショルダーは持っていたら目を引くこと間違いなし。金のボタンとタッセルをつけて自分だけのオリジナルに。

18





19

脇から底にかけてこま編みで少しマチをつけているので、
見た目より容量がたっぷりなのも魅力的。

🌿 編み込みバッグ

How to knit — p.68

Point Lesson — p.40

Design & Making — 今村曜子

ダイヤ柄の編み込み模様部分は増減目なくまっすぐ編むだけなのでさくさくと編みやすい。服装を選ばない模様なので、色違いをいくつも編んでみたくなりそう。



大きすぎないトートバッグ型なので、リュックなどの大きな荷物を持っているときに持つ手提げとしても活躍しそう。

20



21



🌿 ワッフル地のバッグ

How to knit — p.70

Point Lesson — 23-p.43

Design & Making — 池上 舞

お財布や携帯を入れてお出かけするのにちょうどいい大きさのこのバッグは、ワッフルのような編み地が特徴。1色で編んでみたり、配色を加えてみたりと同じ編み地でも雰囲気のがらっと変わります。



丸底なのに持ち手のひもを通すと四角く折りたたまれる不思議なかたち。持ち手は肩にかけるのにちょうどいい長さです。

24

🌸 フリルバッグ

How to knit — p.74

Point Lesson — p.45

Design & Making — 池上 舞

持っているだけで上品な雰囲気してくれるフリルバッグは
配色を替えると印象ががらりと変わるので
どんな組み合わせにしようか迷いそう…。

25



26



ネイビー×イエローでシックに、
ピンク×グレーは
フリルをズバゲッティ ファジーにして
ちょっぴりファンシーに。

27



🍃 トートバッグ

How to knit p.76

Design & Making 岸澤圭子

かぎ針 10mm でざくざく編めて、持ち手を続けて編む易しい作り。
色や柄入りの糸の組み合わせによってずいぶん印象が変わるので、
糸選びでオリジナリティを出して。

28



29





30





31

🌿 トートバッグ

How to knit — p.78

Design & Making — Ronique (ロニック)

シンプルな編み地ながらスタイリッシュな印象のトートバッグ。
たっぷりのマチで見た目よりたっぷり入るので毎日使いたくなりそう。

シンプルな色味で日常使いの1つを編んだら、
ぱっと目を引く色でもう1つ編んでコーディネートの主役に。

32





PART 3 あみぐるみ

ネコ、ゾウ、ウサギなど人気者が勢揃い。
寄り添う姿が愛らしいあみぐるみたちが
お部屋にいてくれば
いつでも優しい気持ちになれそう。



🌸 リボンつきのネコ

How to knit — p.80

Design & Making — 今村曜子

ぽってりとした手足とお腹が特徴の
ネコちゃんは、四六時中離さず持
っていたくなる可愛さ…。



33

34

37



35



🌿 ゾウ&リンゴ

How to knit — 35,36-p.82 37,38-p.49

Point Lesson — 35,36-p.46

Design & Making — 河合真弓





リンゴが大好きなゾウは、
ツンと上向きな鼻が可愛い。
ころんと丸いリンゴは単体で作っても。

38

36



🌸 ウサギ

How to knit — p.84

Design & Making — 池上 舞





39

40

41

42

同じ編み図でも配色を替えるだけで
こんなにも違った印象に。
お気に入りの色を見つけたら、
自分だけのとおきの子を編んでみて…。



🌸 インコ

How to knit — p.90

Design & Making — 岡 まり子

綺麗な配色が特徴のインコたち。
どんな色で編むか悩みそう…。



🌿 白鳥&黒鳥

How to knit — p.88

Point Lesson — p.47

Design & Making — 岡 まり子

バレエの演目でおなじみの白鳥と黒鳥。
お部屋に飾るだけでぐっと優雅に。





Basic Lesson

針の持ち方



通常、かぎ針の持ち方はp.92の「糸と針の持ち方」のように持って編むが、ズパゲッティのような極太糸の場合、この持ち方では編みづらいので写真のような持ち方をして編むと編みやすい。

とじ糸が太い時は



1 ズパゲッティの作品で、とじ糸として使用するには糸が太すぎる場合、30cm程度にカットしたズパゲッティをハサミで縦方向にカットする。



2 カットした1本をとじ針に通して、とじ糸として使用する。

編み込み模様の編み方 (渡り糸を編みくるむ編み込み方法)

※ここでは作品20・21で解説しています



底の5段め

1 編み込み模様を編み入れる段の前段の最後の引き抜き編みは、配色糸を編みくるんで引き抜き編みを編む。



2 地糸を針にかけて、矢印のように一度に引き抜く。



3 配色糸がはさま込まれ、底の5段めが編めたところ。続けて側面1段めの立ち上がりの鎖1目を編む。



側面の1段め

4 鎖1目編んだら前段の目の向こう側半目をすくって針を入れ、配色糸を編みくるみながらこま編みのすじ編みを編む。



5 図を参照し、配色糸を編みくるみながら、こま編みのすじ編みを6目編む。



6 6目めの最後の未完成のこま編み(p.93参照)が編めたら、次に編む配色糸を引き抜いて編み、編み糸を替える。

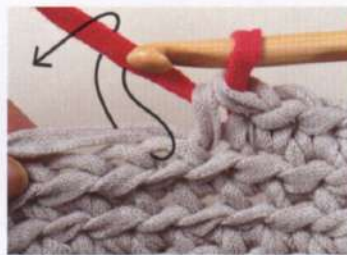

7 針にかかっている目が配色糸に替わったところ。続けて、配色糸で未完成のこま編みのすじ編みを編む。



8 地糸を針先にかけて一度に引き抜く。



9 配色糸でこま編みのすじ編みが1目編まれ、針にかかっている糸が地糸に替わったところ。

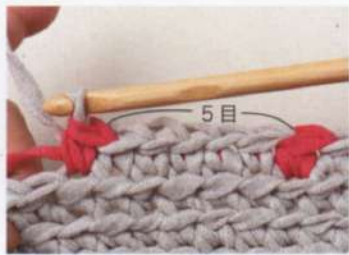

10 4~9の操作をくり返し、休める糸を編みくるみながら編んでいく。



11 側面の5段めまで編めたところ。

🌸 配色系の替え方



1 配色系に替える段の前段の最後の引き抜き編みは、針に地糸をかけ、針先に配色系をかけて矢印のように引き抜く。

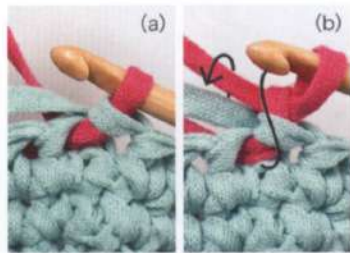

2 編み糸が配色系に変わったところ (a)。続けて配色系で立ち上がりの鎖1目編み (b)、矢印のように針を入れてこま編みを編んでいく。

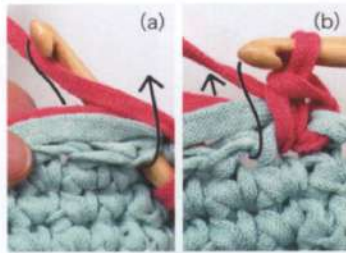

3 渡り糸を編みくるみながらこま編みを編む (a)。bはこま編みが1目編めたところ。続けて矢印のように針を入れ、地糸を編みくるみながら編んでいく。



4 こま編みが4目編めたところ。このように配色系で編み、地糸では編まない場合、地糸を編みくるみながら配色系で編むと、最後に糸始末をしなくて済む。

● 配色縞 (裏で糸を渡す) の場合



1 編み糸を配色系に替え、地糸を向こう側に休め、糸をかけて引き出し、鎖1目編む。



2 こま編みを編み進める。右上写真はこま編みが1目編めたところ。

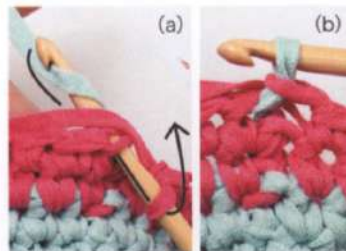

3 配色系で編む最終段の引き抜き編みで編み糸を地糸に替える (a)、bは編み糸が地糸に変わったところ。

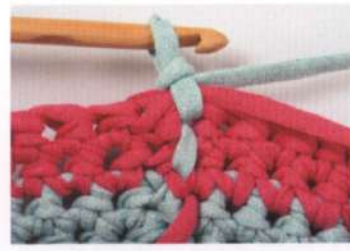

4 裏から見たところ。休めておいた地糸が次に編む段まで裏で引き上がって編まれる。

🌸 1段めの目の拾い方



1 作り目の鎖を編み、鎖1目で立ち上がり、矢印のように針を入れる。

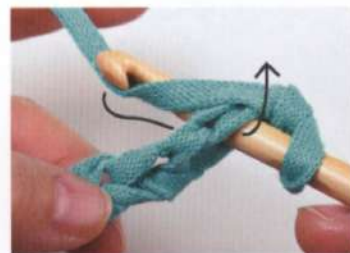

2 針に糸をかけて引き出し、鎖の向こう側半目と裏山を拾ってこま編みを編む。

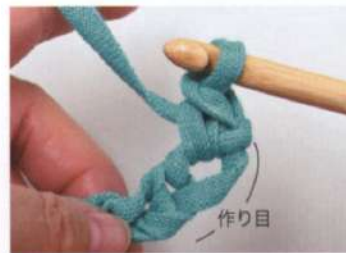

3 こま編みが1目編めたところ。続けて同様に作り目にこま編みを編んでいく。

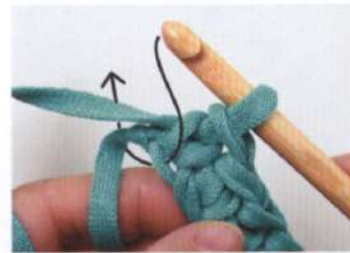

4 こま編みが編めたら、同じ目にもう2目合計3目こま編みを編む。



5 端の目にこま編みが3目編めたところ。続けて、鎖の残っている半目に矢印のように針を入れてこま編みを編んでいく。



6 残っている半目に針を入れたところ。



7 6のこま編みが編めたところ。続けて同様にこま編みを編んでいく。

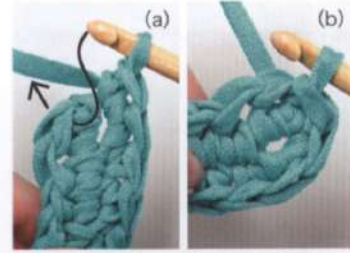

8 最後の目にこま編みが2目編めたら、最初のコま編みの頭に矢印のように針を入れ (a)、糸をかけて一度に引き抜く (b)。1段めの完成。



Point Lesson

3 Photo...p.6 How to make...p.52

編み玉のまとめ方

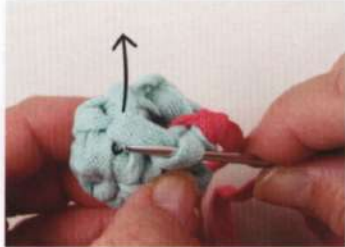

1 編み玉の最終段の外側半目(5目)に糸を通す。

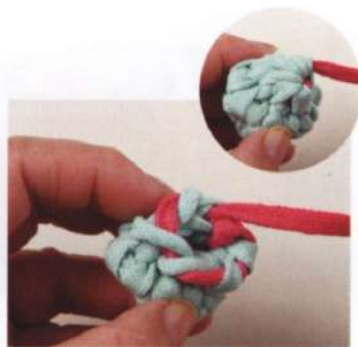

2 糸を引いて絞形を整える。右上写真は完成。



3 厚紙をはずし、2の結び目から1cm下を2の要領で結ぶ。★印の糸端をとじ針に通す。



4 ★印の糸端を通したとじ針を3で結んだ部分に通す。

4 Photo...p.7 How to make...p.52

タッセルの作り方

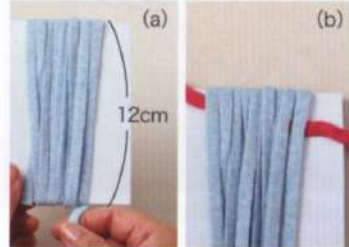

1 12cmの厚紙を用意し、糸を10回巻く(a)。同色の糸を片方に通す(b)。

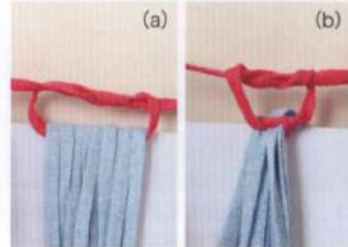

2 通した糸で上部をしっかりと結ぶ(a)。もう一度結び、固定する(b)。



5 3・4で結んだ糸も一緒に糸わの部分のカットする。

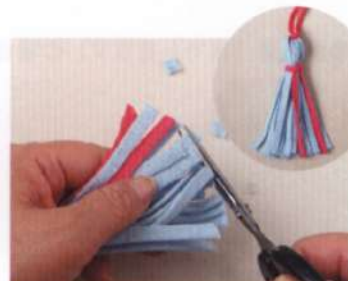

6 きれいに切り揃える。右上写真は完成。

11, 12, 13 Photo...p.14 How to make...p.60

鼻緒のつけ方



1 本体と鼻緒が編み上がったところ。本体の鼻緒つけ位置(3ヵ所)に糸印をつけておくと鼻緒をスムーズにつけられます。



2 とじ針に本体または鼻緒と同色の糸を通し、鼻緒を1ヵ所ずつ丁寧に付けていく。



3 ゆるまないようしっかりとつける。



4 つま先側がついたところ。同様に残りの2ヵ所もつけていく。



5 本体に鼻緒をつけたところ。



6 左右でつま先側のつけ位置が違うので注意。

14, 15 Photo...p.16,17 How to make...p.62

側面の編み方



1 底(4段)を編んだら、側面の1段めをこま編みのすじ編みで編む。



2 1段めが編めたところ。

🌸 フリンジのつけ方



3 図を参照し、つま先側とかかと側で減目しながら側面を5段編む。



1 前中心の5ヵ所にフリンジをつける。指定位置に針を入れ、二つ折りにしたループを引き出す。



2 針先に糸をかけ、引き出したループから矢印のように引き出す。



3 同じ目に針を入れ、もう1つフリンジをつけていき、5ヶ所に2本ずつフリンジをつける。右上写真は完成。

23 Photo...p.24 How to make...p.70

🌸 模様編みの編み方 × ●こま編みのすじ編み



1 底の9段め(白)の最後は、1目めのこま編みの頭に針を入れ、ピンクの糸をかけて引き抜き編みをする。側面の1段めは鎖1目編み、矢印のように前段の向こう側半目を拾ってこま編みのすじ編みを編む。



2 こま編みのすじ編みが1目編めたところ。



3 こま編みのすじ編みが数目編めたところ。前段の目の手前側半目が、すじのように残る。続けて2段めはこま編みを増減なく編む。

フ ●長編みの表引き上げ編み

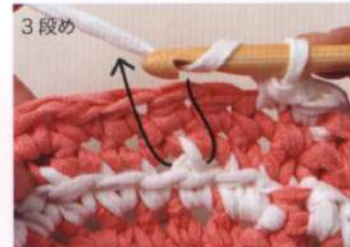

1 3段めは鎖1目で立ち上がり、こま編み2目編んだら針に糸をかけ、3段下(底の9段め)を矢印のように(手前側半目を残すように)すくって長編みの表引き上げ編みを編む。



2 写真は、1の矢印のようにすくって針に糸をかけて引き出すところ。



3 「長編みの表引き上げ編み」が1目編めたところ。通常とは違う部分を拾うので注意しながら編みましょう。



4 「こま編み2目、長編みの表引き上げ編み1目」をくり返す。



5 4段めは地糸でこま編みのすじ編み、5段めは地糸でこま編みを編んだら6段めは3段めと同じ要領で編む。



6 6段め以降の長編みの表引き上げ編みは前回の長編みの表引き上げ編みの頭を写真のように拾って編む。



7 長編みの表引き上げ編みを編むときは、糸の引き出し具合に気をつけながら編むことがポイント。



8 長編みの表引き上げ編みと、こま編み3段分の高さを揃えるようにして編むと編み目の高さが揃い、きれいに編み上がります。



9 立体的な模様が完成。

🌸 V 模様編みの編み方

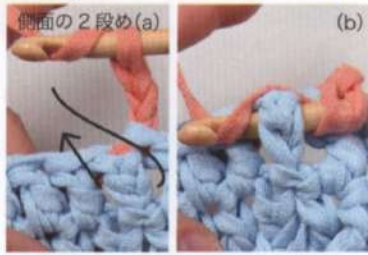

1 鎖3目で立ち上がり、針に糸をかけて矢印のように針を入れ (a)、前段の長編みの足をすくって糸をかけ、引き出す (b)。

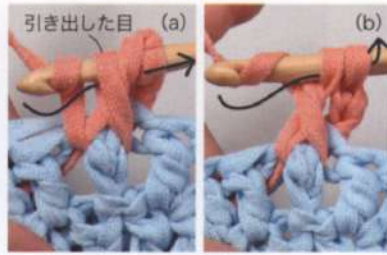

2 針に糸をかけ、矢印のように2ループを引く抜く (a)。さらに糸をかけ、2ループ一度に引き出す (b)。



3 長編みの表引き上げ編み1目が編めたところ。続けて2目とばした3目め (★) に矢印のように針を入れる。



4 針に糸をかけて引き出し、2と同様に長編みの足をすくって長編みの表引き上げ編みを編む。



5 長編みの表引き上げ編み1目が編めたところ。針に糸をかけ、矢印のように長編み (★) の頭に針を入れ、長編みを編む。



6 長編み (★) の頭に針を入れたところ。

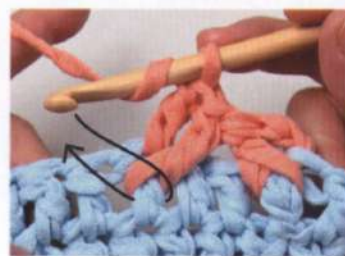

7 長編みが編めたら、針に糸をかけて矢印のようにもう一度同じ目を矢印のようにすくって長編みの表引き上げ編みを編む。



8 前段の長編み1目に「長編みの表引き上げ編み1目、長編み1目、長編みの表引き上げ編み1目」が編めたところ。

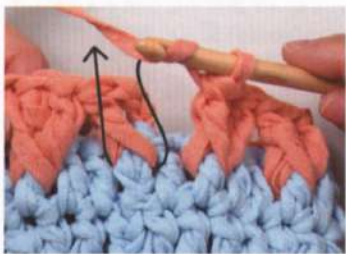

9 段の最後の長編みの表引き上げ編みは、1目めと同じ長編みの足を矢印のようにすくって編む。



10 長編みの表引き上げ編みが編めたところ。矢印のように針を入れ、引き抜き編みを編む。

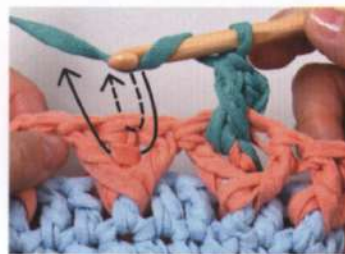

11 次の段からは、1目めと3目めの長編みの表引き上げ編みは→のように前段の長編みの足をすくって編み、2目めの長編みは前段の長編みの頭を→のように拾って編む。



12 長編みの表引き上げ編み1目、長編み1目、長編みの表引き上げ編み1目」が編めたところ。

🌸 持ち手の編み出し方 (鎖の向こう側半目と裏山を拾って編む方法) ※ここでは作品6で解説しています



1 持ち手の1段め、13目めのかま編みが編めたら鎖10目編み、10目とばした11目めに矢印のように (a) 針を入れ、こま編みを編む (b)。



2 2段めは、13目めまでかま編みが編めたら、矢印のように鎖の向こう側半目と裏山を拾ってこま編みを編む。



3 鎖に針を入れたところ (a)。bはこま編みが1目編めたところ。



4 鎖10目にこま編みが編めたら、続けて前段のこま編みを拾ってこま編みを編む。

✿ メリヤス風こま編みの編み込み模様の編み方 (渡り糸を編みくるむ方法)

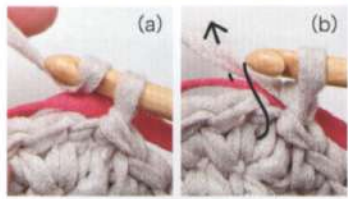

1 5段めの最後の引き抜き編みはp.40「配色糸の替え方」の1を参照し、配色糸を編みくるみながら編み、地糸で立ち上がりの鎖1目を編む (a)。矢印のように前段のこま編みの足の2本糸の間に針を入れ、こま編みを編む (b)。

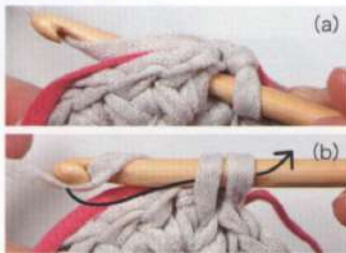

2 針を入れたところ (a)。糸を引き出し、針先に糸をかけて引き出す (b)。



3 メリヤス風こま編みが1目編めたところ。続けて前段のこま編みの足と足の間に針を入れ、こま編みを編む。

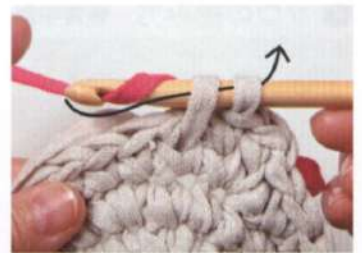

4 3目めの未完成のこま編み (p.93参照) が編めたら、針に配色糸を掛け、引き出す。

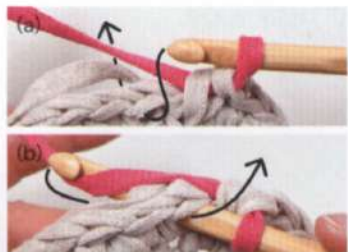

5 編み糸が配色糸に替わったところ (a)。aの矢印のように針を入れ、針に地糸を掛け、針先に配色糸を掛けて引き出す (b)。



6 引き出したところ (a)。針に地糸を掛けて引き出す (b)。



7 数目編めたところ。記号図にそって前段のこま編みの足と足の間を拾いながらこま編みの編み込み模様を編んでいく。



8 完成したところ。こま編みの足と足の間を拾っているので棒針の表目のような編み地になる。

✿ 持ち手の編み出し方 (鎖目を編みくるむ方法)

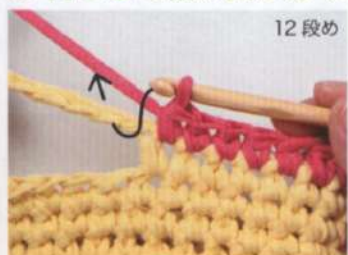

1 11段めの鎖に編むこま編みは、矢印のように鎖目を束にすくって編む。

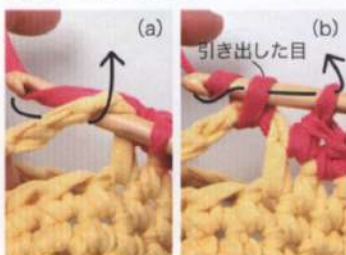

2 針を入れたところ (a)。針先に糸をかけて引き出し、さらに針先に糸をかけて (b)、引き抜く。



3 こま編みが1目編めたところ。1、2をくり返し、鎖目を編みくるみながらこま編みを合計12目編む。

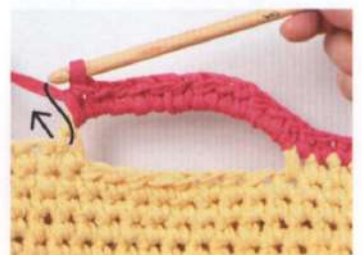

4 こま編みが12目編めたところ。続けて、矢印のように前段のこま編みの頭に針を入れ、12段めを編み進める。

✿ フリルの編み方



1 記号図を参照し、フリル編み始め位置の目 (半目) に針を入れ、糸をつける。

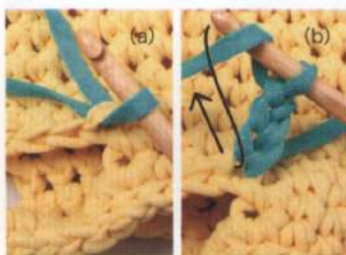

2 糸がついたところ (a)。立ち上がりの鎖を3目編み、同じ目に長編みを1目編む (b)。



3 1目に長編みを2目ずつ編む。



4 フリルの1段めが編めたところ。記号図を参照して2段めのこま編みを編み、仕上げる。

🌀 ゾウの編み方 ●背中部分を編み、腹を編む



1 胴体を7段めまで編み糸を休める。



2 指定位置に新しく糸をつけて鎖8目編み、引き抜き編みでとめる。



3 休めておいた目に針を入れ、さらに2段編む。



4 指定位置に鎖8目編みつける。

●足を編む



5 腹部分を5段編み出す。



6 4で編んだ鎖の指定位置に糸をつけ、左・右後ろ足の土台となる鎖4目、引き抜き編み1目、鎖4目を編み、糸をつけた1目隣の目に引き抜き、糸を切る。

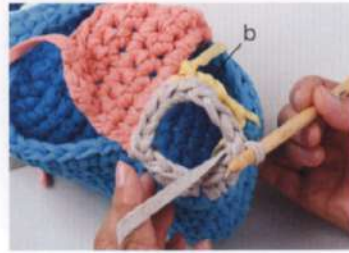

7 胴体尾側、4で作った鎖の残っている半目、6で作った鎖目から目を拾って左右後ろ足を編む。写真は右後ろ足の1段めが編めたところ。



8 右後ろ足が編めたら、最終段の目に糸を通して絞る。同様に左後ろ足も編む。



9 左・右後ろ足が編めたところ。後ろ足の間は6で作った鎖a・bの残っている半目同士を巻きかかるとなる。



10 前足も後ろ足と同じ要領で2本編み、かがる。

●顔を編む



11 顔編み出し位置(8参照)から目を拾う。



12 顔・鼻を編む。



13 顔・鼻が編めたところ。



14 編み終わりの糸端をとじ針に通し、鼻先から頭に向かって通す。



15 通した糸を引き、鼻の形を整える。

●布と中綿を詰める



16 各パーツを編み終わったら、腹部分から中綿を詰める(中綿が編み目のすき間から見えて目立つ場合は、布を綿の周りに入れる。写真は布を本体の内側に沿うように詰めているところ)。

●仕上げる



17 続けて、中綿を詰めて形良く仕上げ上げる。



18 最後に布を整えたら、腹の部分を巻きかがる。



19 腹を巻きかがる。



20 本体が完成したところ。

46, 47 Photo...p.39 How to make...p.88

❁ 白鳥・黒鳥の編み方



1 腹が編めたら指定位置に鎖8目編みつける。



2 腹の最終段と鎖の目から目を拾い、背中部分を編む。



3 背中部分が編めたところ。



4 背中中の最終段の目は、矢印のように半目ずつ拾い、引き抜きはぎではなく。



5 写真は、背中がはげたとこ。



6 背中側に中綿を詰め、首つけ側に糸をつけて首を編んでいく。1段めが編めたら、1目を大きく広げ糸玉をくぐらせ、引き締める。



7 2段めは、糸を2段めつけ位置まで伸ばして針を入れ、針先に糸をかけて引き出し、目を作る。



8 記号図通りに、2段めを編み進める。



9 3段めの編み始めも6・7と同様にして1で作った鎖の目の指定位置に針を入れて目を作り、編んでいく。1周で20目編む。



10 3段めが編めたところ。



11 4段めからは立ち上がりなしでぐるぐるわに編み、指定段で増減目しながら16段めまで編む。



12 頭を編み、中綿を詰めて絞ったら、首に巻きかかると完成。

🌸 この本で使用した糸の紹介

Hooked (Hooked Zpagetti)



フックドゥ ズバゲッティ

ヨーロッパのファッションメーカーから廃棄されたコットン生地をオランダでアップサイクル(元の形を変えないリサイクル)した糸。柔らかく伸縮性があるのが特徴。製造方法から、その時々によって色味、柄、太さが変わるため、気に入ったものを見つけたら即買いがおすすめ! 単色ものから、柄入りのものまで多数の色味があります。

高品質リサイクルコットン 90%・その他リサイクル繊維 10%、約 120m、20 色、かぎ針 10mm ~ 12mm、1800 円+税



ベイベー ズバゲッティ

小巻タイプのズバゲッティ。少量の配色などに。

高品質リサイクルコットン 90%・その他リサイクル繊維 10%、約 25m、かぎ針 10mm ~ 12mm、460 円+税



限定商品

ズバゲッティ ファジー

所々から毛羽が出ているのが特徴。今までにない雰囲気のある作品にしたい時に。

高品質リサイクルコットン 90%・その他リサイクル繊維 10%、約 120m、かぎ針 10mm ~ 12mm、1800 円+税



ズバゲッティ ジーンズ

デニムのような風合いが特徴。シックな作品にしたい時におすすめ。

高品質リサイクルコットン 90%・その他リサイクル繊維 10%、約 120m、かぎ針 10mm ~ 12mm、1800 円+税

Hooked RIBBONXL (Hooked RIBBON XL)

フックドゥ リボン XL



ズバゲッティより軽量タイプのアップサイクル糸。色別に分け、紡ぎ直しているので色ブレがないのが特徴。

高品質リサイクルコットン 80%・その他リサイクル繊維 20%、約 250g、約 120m、26 色、かぎ針 10mm、1800 円+税

リボン XL (ルレックス)



ラム入りのリボン XL。豪華な見た目なのでパーティバッグなどにぴったり。

高品質リサイクルコットン 60%・ルレックス 20%・その他リサイクル繊維 20%、約 250g、約 80m、3 色、かぎ針 10mm、2400 円+税

《ハンドメイドパンプーかぎ針》



写真は 8mm。竹製で軽く、すべりにくいので編みやすい。号数で異なるカラーバリエーションが魅力。

左から、10mm、12mm。こちらも竹製で軽い。柄にくぼみが入っているので編みやすい。



《ジャンボとじ針》



極太糸用のとじ針。先が少し太くなっているため糸始末の際に糸が割れないのが特徴。

* Zpagetti, RIBBON XL とも左から、糸名→品質→仕立て→糸長→色数→適合針→価格一部、色番号によって品質が異なるものがあります。
* 色数、価格は 2019 年 4 月現在のものです。
* 印刷物のため、色は多少異なる場合があります。
* 本書表記の糸使用量はあくまで、各先生が作品に使用された分量です。
* 糸に関するお問い合わせは下記までお願いします。
《ディー・エム・シー株式会社》
TEL 03-5296-7831
〒101-0035 東京都千代田区神田紺屋町
13 番地 山東ビル 7F
www.dmc.com

- 用意するもの
 [糸] フックドゥ
 37 リボンXL/Dutch Orange(36)・・・152g, Emerald Splash(SP9)・・・7g, Caramel(43)・・・4g
 38 リボンXL/Lipstick Red(34)・・・151g, Salad Green(30)・・・7g, Caramel(43)・・・4g
 [その他の材料] 手芸綿・・・適宜
 布(37 オレンジ, 38 赤)・・・適宜
 [針] かぎ針8ミリ
 [でき上がり寸法] 図参照

37,38 本体 37=Dutch Orange 38=Lipstick Red

本体(1~8段め)の目数表

段数	目数	増減目
8	36	+4
7	32	
6	32	+8
5	24	
4	24	+6
3	18	+6
2	12	+6
1	6	

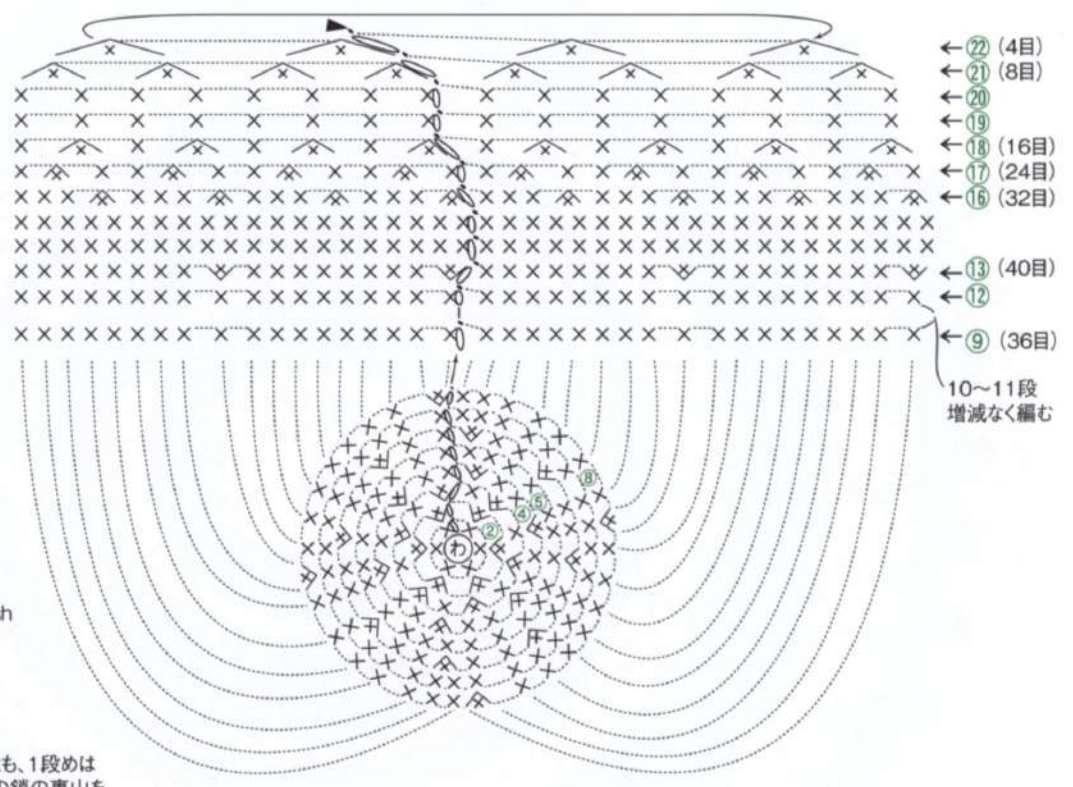

37,38 葉 37=Emerald Splash 38=Salad Green

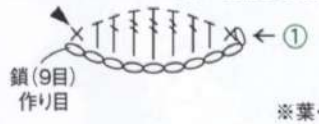

※葉・茎とも、1段めは作り目の鎖の裏山を拾って編む

37,38 茎 Caramel

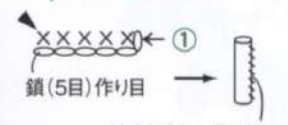

外表に折り、作り目と1段めのごま編みの目とも横糸2本ずつを拾って巻きかがりとする

37,38

まとめ方

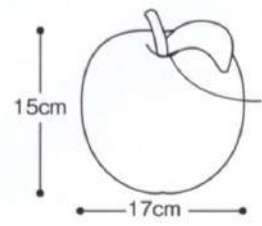

中央をくぼませ縫い糸で茎と葉を縫いつける

用意するもの

〔糸〕 フックドゥ ズバゲッティ

1 Beige…2個

2 Pink…1個、Marina・Mix Blue(紺×薄ピンク)

…各2/3個

〔針〕 ジャンボかぎ針12ミリ

〔でき上がり寸法〕 直径約74cm

作り方順序

編み始めは糸端をわにし、こま編みを6目編み入れる。2段めからは図のように17段めまで編む。2は配色を替えながら図を参照して18段めまで編む。

1 本体

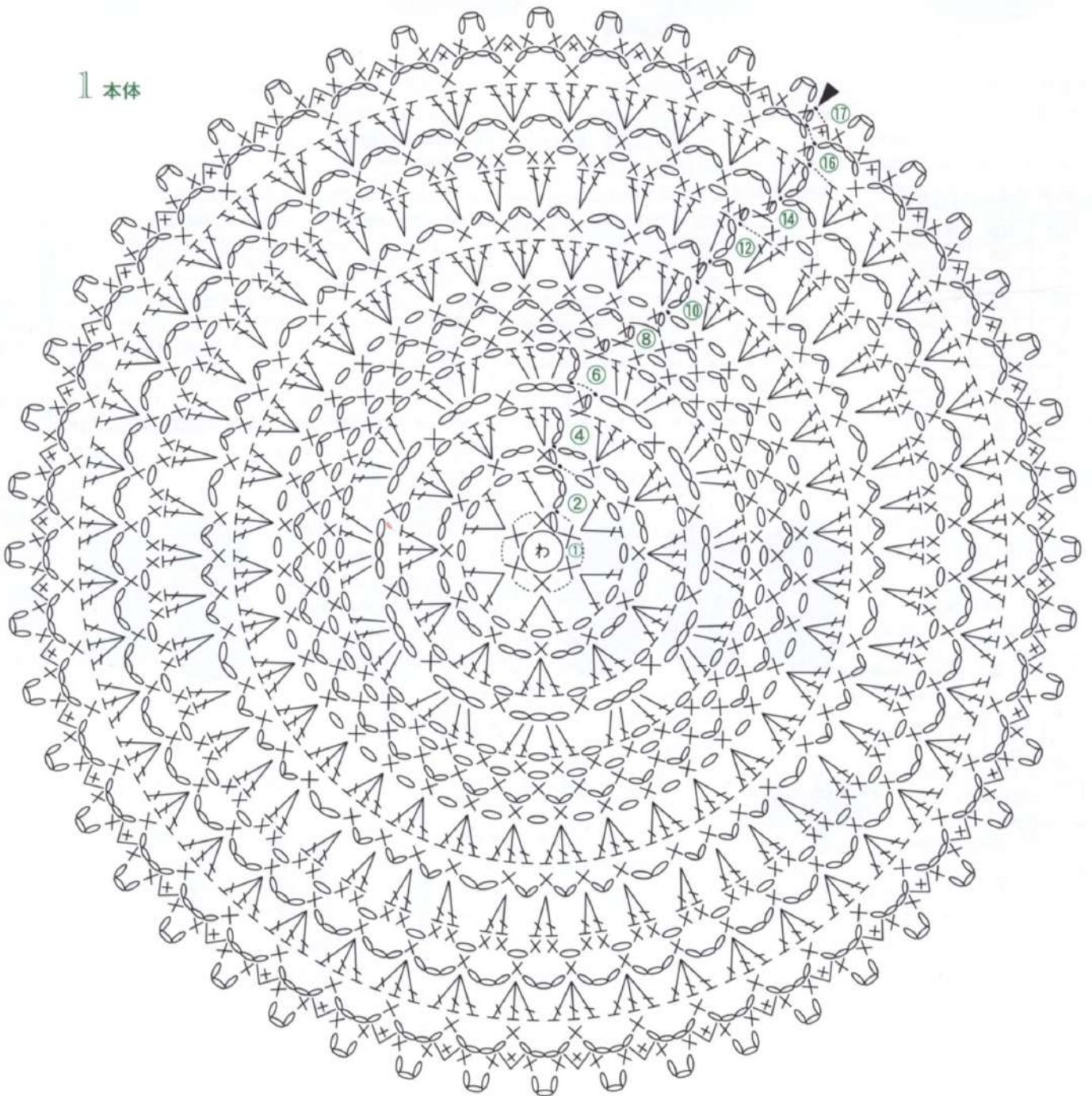

1, 2 本体

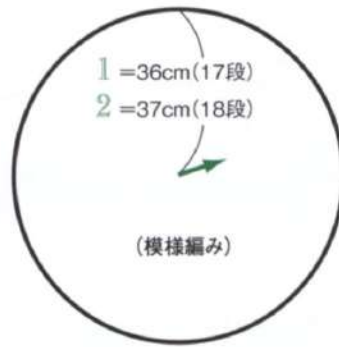

2 本体の配色表

段数	配色
18	Pink
16・17	Marina
13~15	Mix Blue
11・12	Marina
10	Pink
9	Marina
8	Mix Blue
6・7	Pink
5	Marina
4	Mix Blue
3	Pink
1・2	Marina

※ 配色糸の替え方 (p.96参照)

1. 配色糸で編む前段で最後の引き抜き編みをする
2. 1の引き抜き編みの目を伸ばして大きなループを作り、糸玉をぐららせて引き締め、休めておく
3. 次に編む配色糸を編み地の裏で渡し、次の段の編み始めに糸をつけて1目を作り、記号通りに編み進む
4. 配色を替える段では同様に1~3をくり返す

配色

- = Mix Blue (紺×薄ピンク)
- = Pink
- = Marina

2 本体

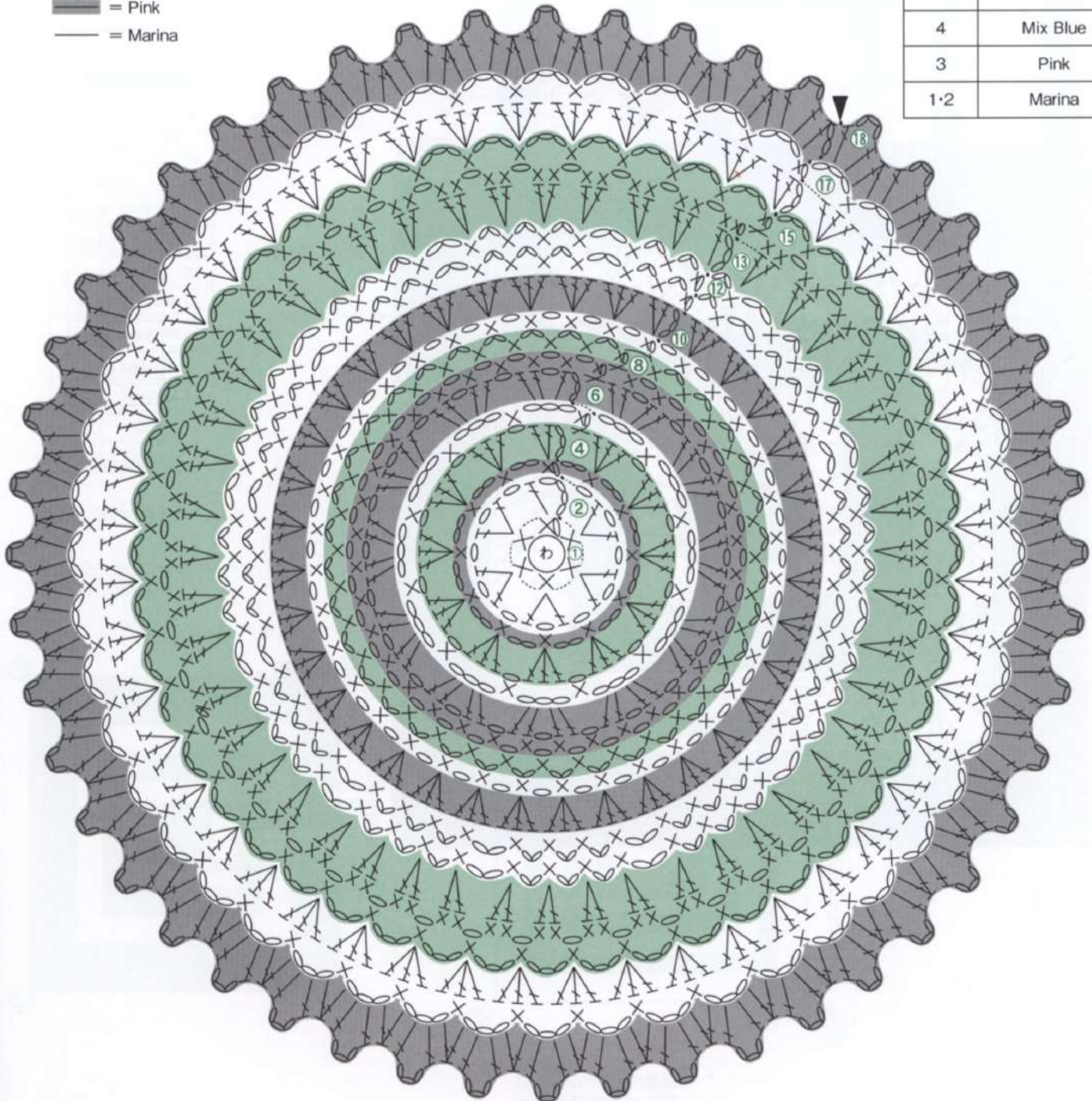

用意するもの

- [糸] フックドゥー ズバゲッティ
- 3 Dark Blue…1個、Mix Blue(紺×白のボーダー)…6/7個、Black…5/7個
- 4 Fuchsia…1個、Grey…1/2個
- [針] ジャンボかぎ針12ミリ
- [でき上がり寸法(編み玉・タッセルをのぞく)]
- 3 64cm×64cm
- 4 65×65cm

作り方順序

- 1 糸端をわにし、模様編みで配色を替えながら図のように編む。3の2・5・6段めのMix Blue(紺×白のボーダー)は、他と比べて糸が細いため、この作品では2本取りで編んでいます。
- 2 3は編み玉、4はタッセル(p.42参照)を四隅につけて仕上げる。

3 本体

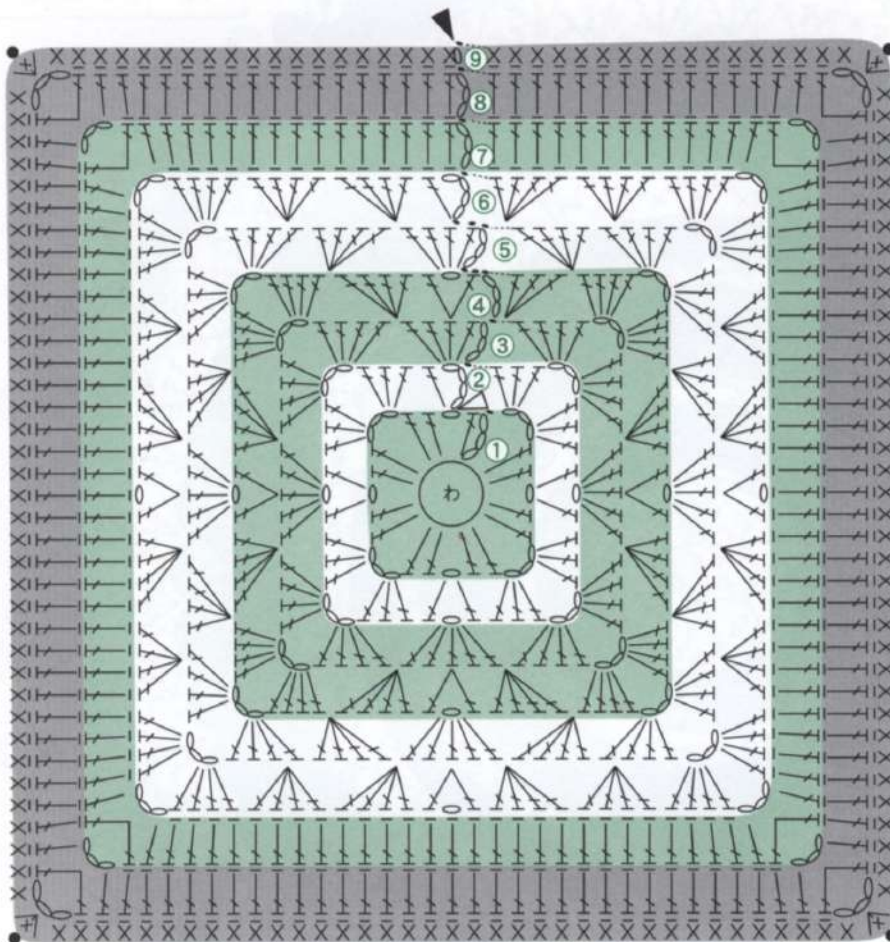

本体の配色表

段	3
9	Black
8	Black
7	Dark Blue
6	Mix Blue
5	Mix Blue
4	Dark Blue
3	Dark Blue
2	Mix Blue
1	Dark Blue

⊗ = こま編みのすじ編み

┆ = 長編みのすじ編み

⊗ = 前段の目にこま編み3目編み入れる

配色

- = Black
- = Mix Blue
- = Dark Blue

※ Mix Blue(紺×白のボーダー)は2本取りで編む

● = 編み玉つけ位置

3, 4 本体

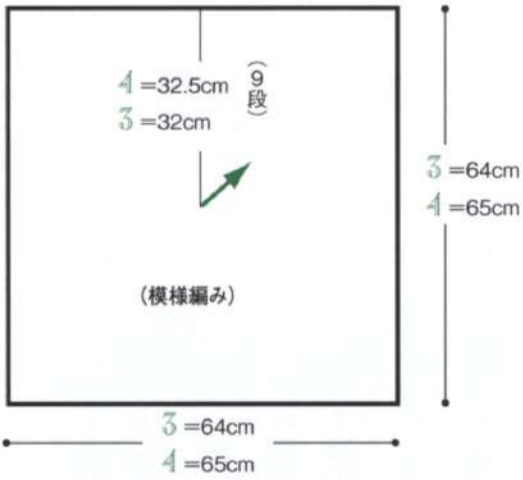

本体の配色表

段	4
9	Fuchsia
8	Fuchsia
7	Grey
6	Fuchsia
5	Fuchsia
4	Grey
3	Fuchsia
2	Grey
1	Fuchsia

— = Grey
 — = Fuchsia

4 本体

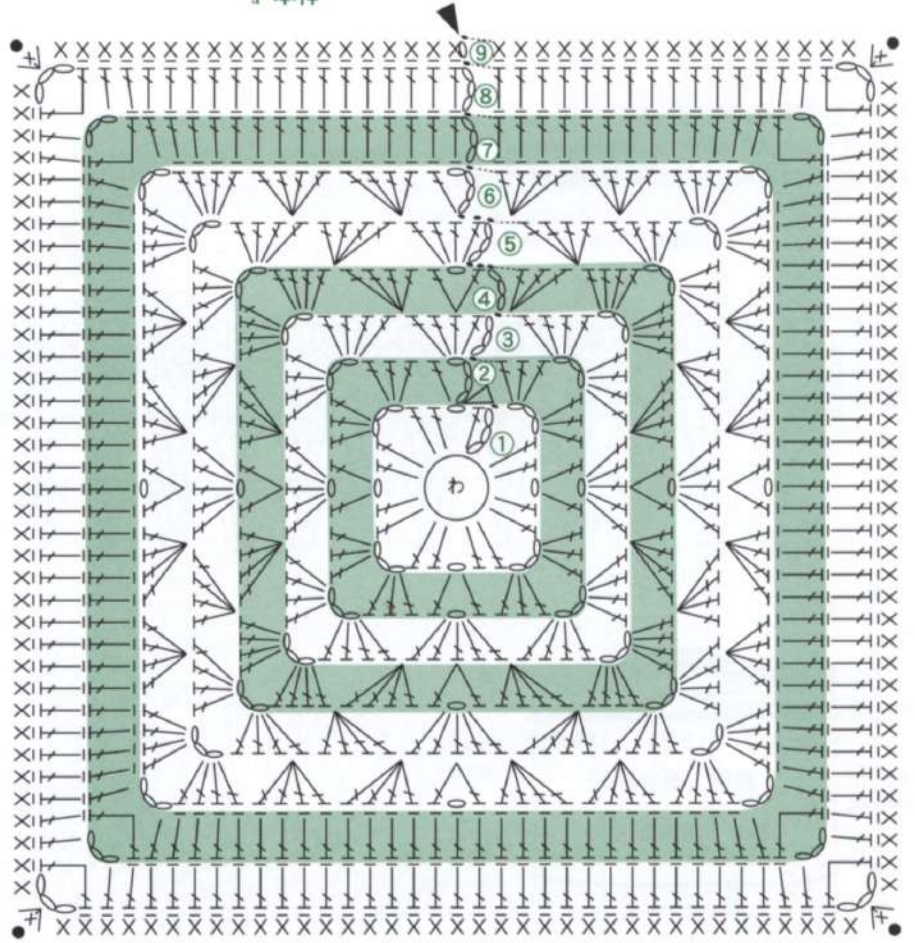

● = タッセルつけ位置

3 まとめ方

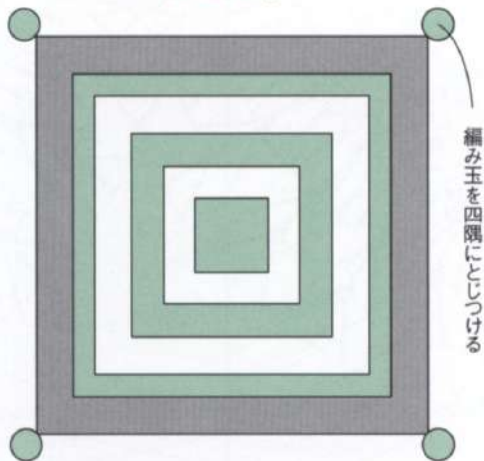

4 まとめ方

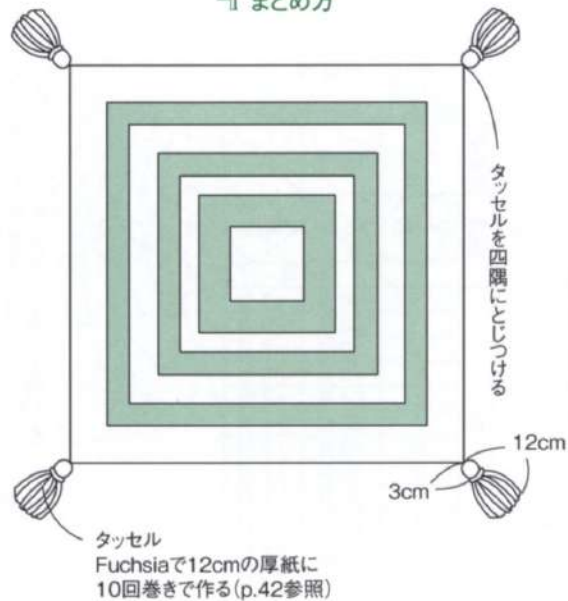

3 編み玉 4個

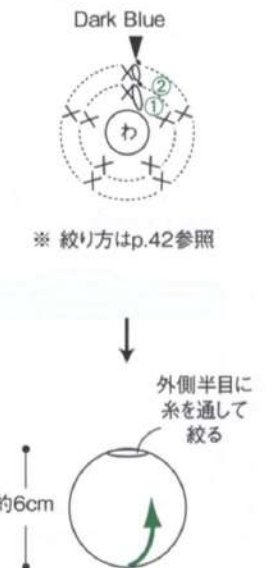

用意するもの
 [糸] フックドゥ
 ズパゲッティ/Jeans...1と1/2個、ベイベー ズパゲッティ
 /White...1/2個
 [針] かぎ針10/0号
 [でき上がり寸法] 幅28cm、深さ25cm
 [ゲージ] こま編み11目・8.5段、模様編み11目・5段

5 本体 — =White
 — =Jeans

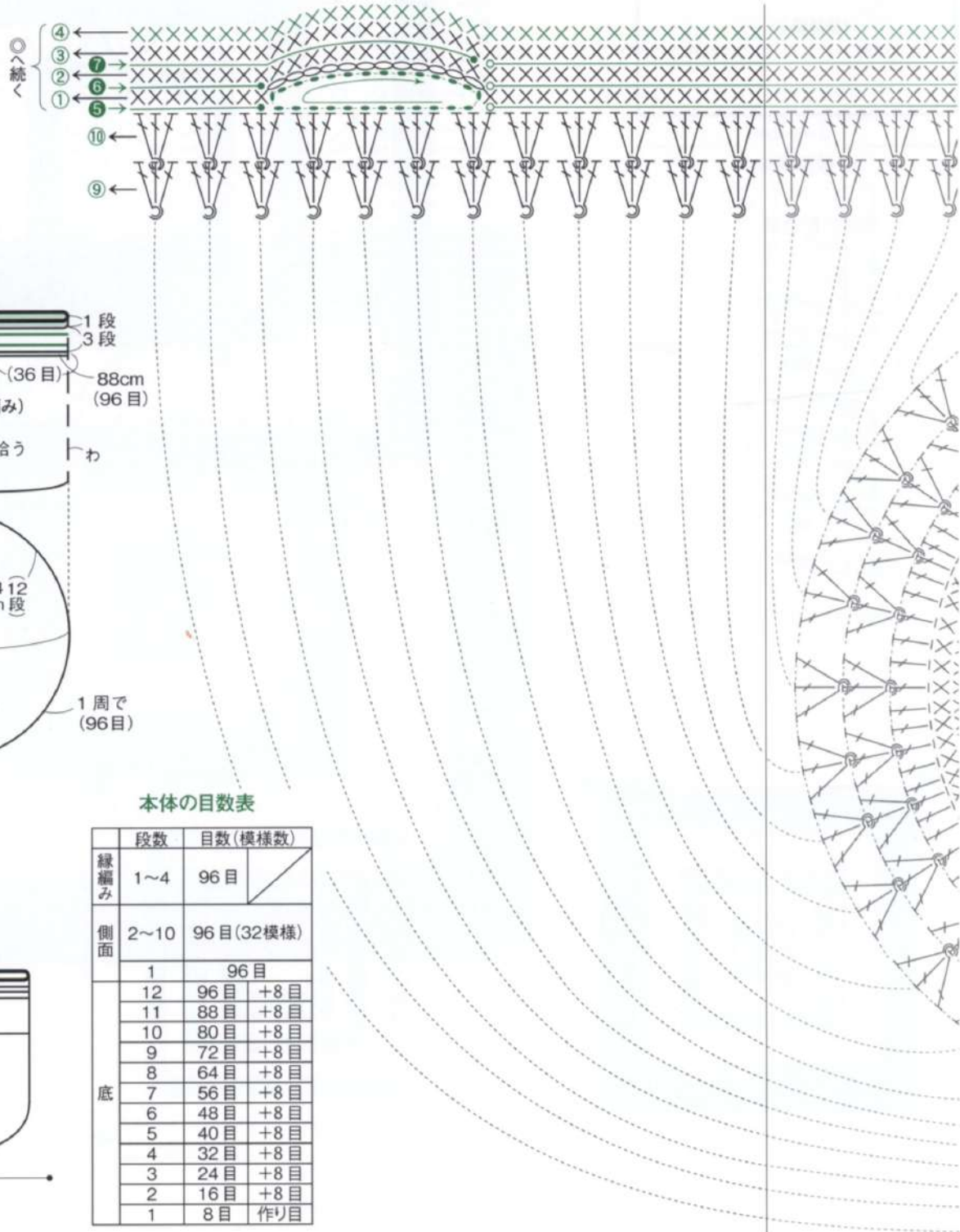

5 本体

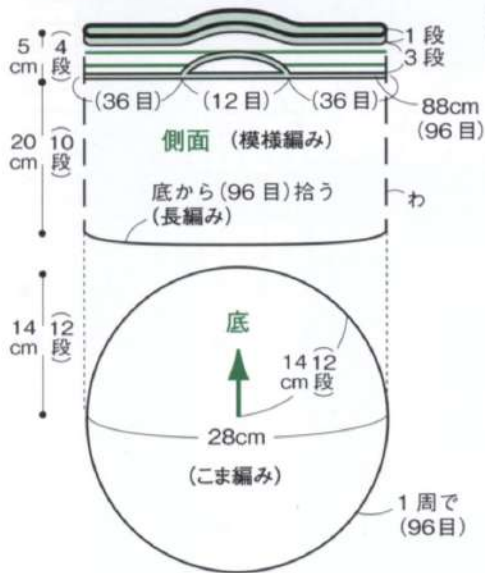

本体の目数表

	段数	目数 (模様数)
縁編み	1~4	96目
側面	2~10	96目 (32模様)
	1	96目
	12	96目 +8目
	11	88目 +8目
	10	80目 +8目
	9	72目 +8目
	8	64目 +8目
	7	56目 +8目
	6	48目 +8目
	5	40目 +8目
底	4	32目 +8目
	3	24目 +8目
	2	16目 +8目
	1	8目 作り目

5 でき上がり図

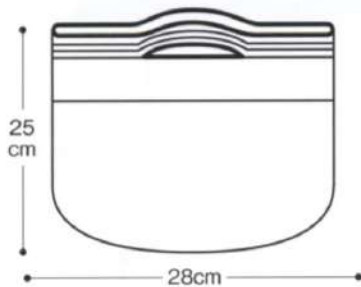

↑ = 長編みのすじ編み

↑↑ = 長編みの表引き上げ編み、長編み、長編みの表引き上げ編みの順に編む (p.44 参照)

※ → ○ ● = 緑編みの1~3段のこま編みの足に引き抜き編みを編みつける (3列とも編み地の裏を見て編む)
○ = 編み始め
● = 編み終わり

p.91 参照

※ 持ち手あき口にも引き抜き編みをぐるりと1周編む

— = White
— = Jeans

持ち手 (12目)

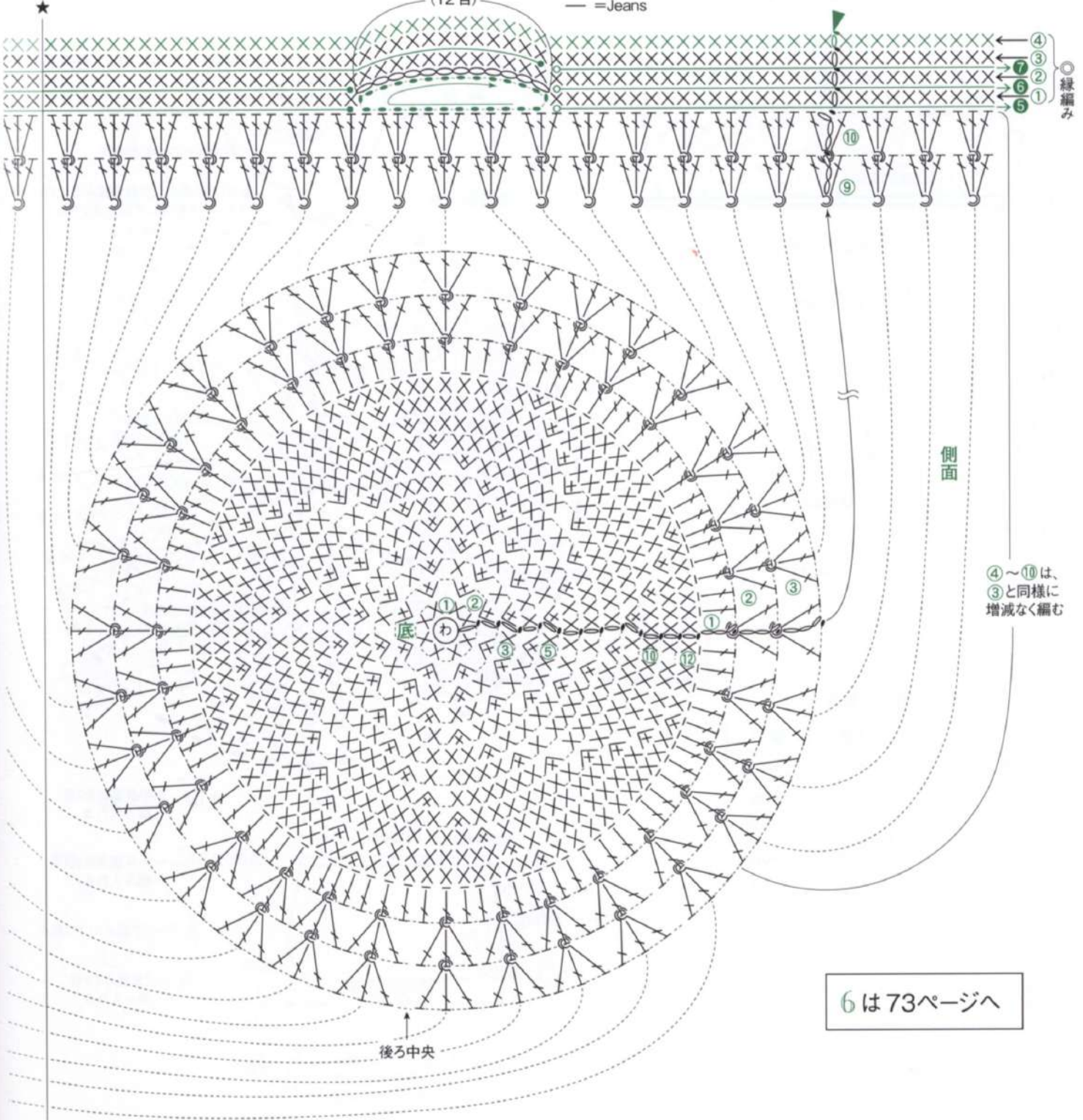

④~⑩は、③と同様に増減なく編む

6は73ページへ

用意するもの

【糸】 フックドゥ リボンXL

7 Tabacco Brown (39)・Golden Dust (L2) …各125g

8 Riverside Jeans (SP8)・Silver Glitter (L1) …各125g

【針】 かぎ針8ミリ

【ゲージ】 こま編み8目・8段

【でき上がり寸法】 図参照

7,8 本体

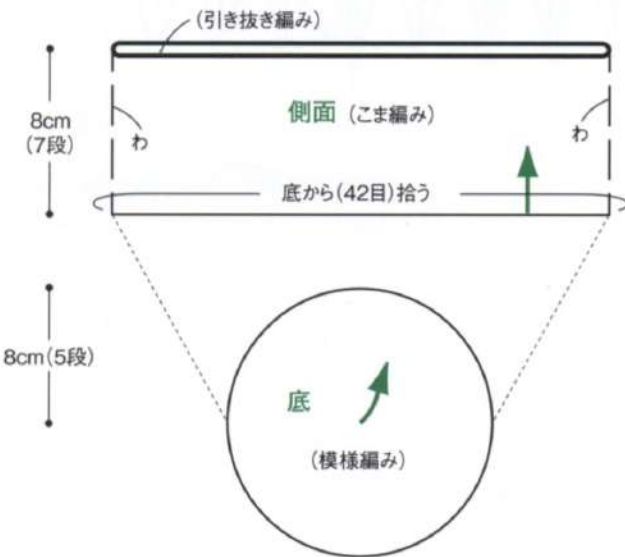

本体の目数表

	段数	目数	増し目
側面	6~12	42目	
底	5	42目	+6目
	4	36目	+12目
	3	24目	+6目
	2	18目	+12目
	1	6目	

7,8 本体

7 = Tabacco Brown

8 = Riverside Jeans

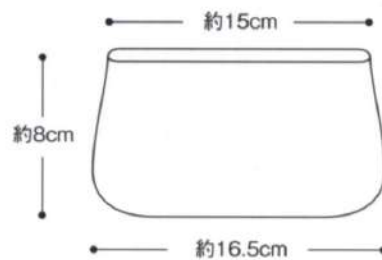
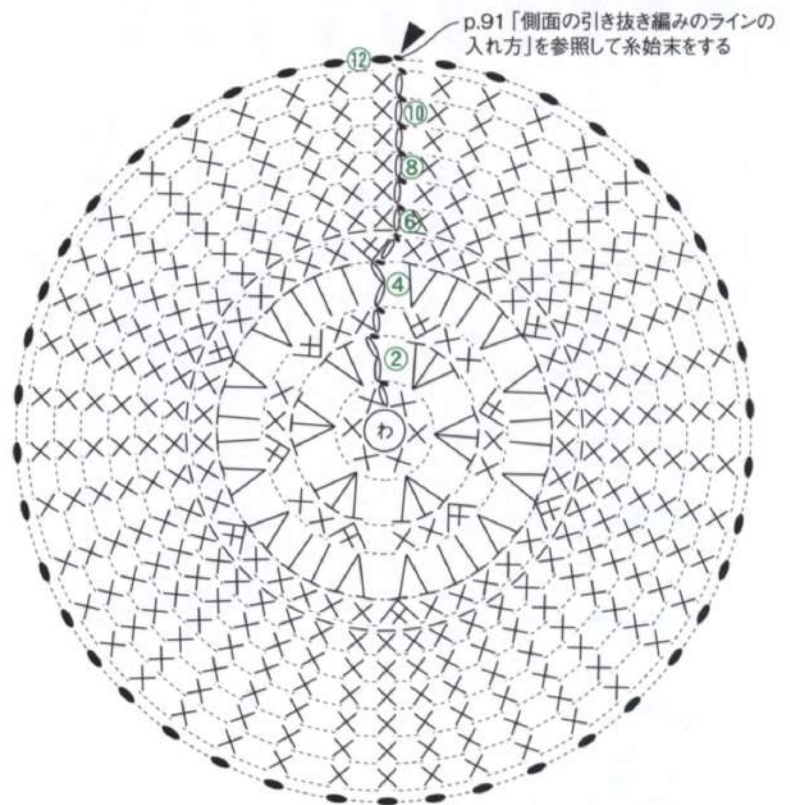

 = 中長編みを2目編み入れる

 = 中長編みを3目編み入れる

 = こま編みのすじ編み

 = こま編みを2目編み入れる

7,8 蓋

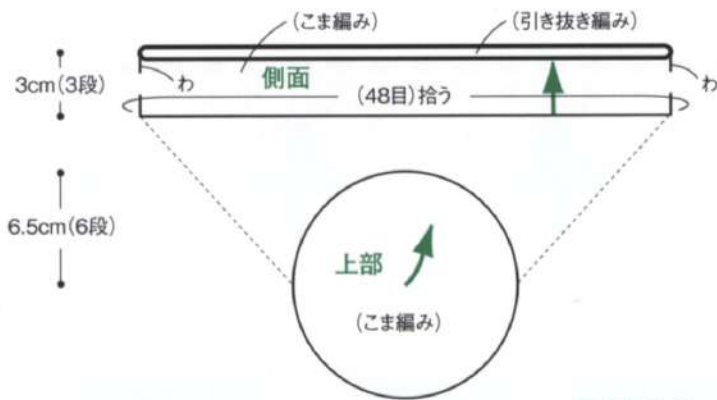

7,8 蓋

7 = Golden Dust
8 = Silver Glitter

p.91「側面の引き抜き編みのラインの入れ方」を参照して糸始末をする

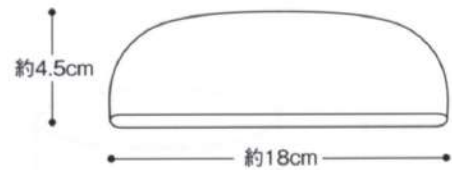
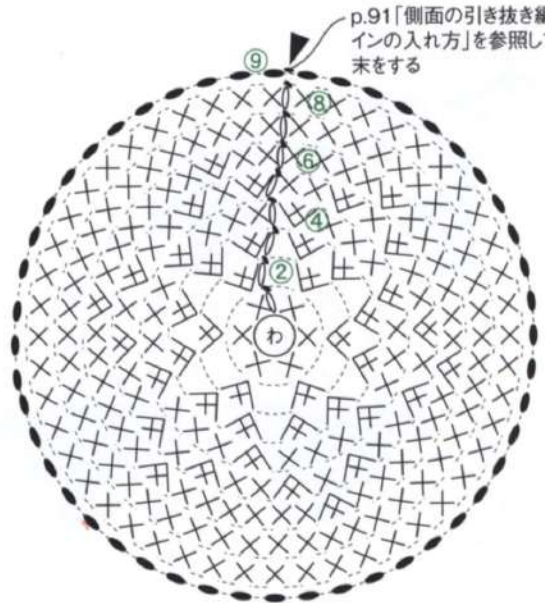

蓋の目数表

	段数	目数	増し目
側面	7~9	48目	
底	6	48目	+6目
	5	42目	+12目
	4	30目	+6目
	3	24目	+12目
	2	12目	+6目
	1	6目	

- V = 中長編みを2目編み入れる
- V = 中長編みを3目編み入れる
- ⊗ = こま編みのすじ編み
- ∨ = こま編みを2目編み入れる

7,8 飾り

飾りの配色表

	7	8
A	Golden Dust	Silver Glitter
B	Tabacco Brown	Riverside Jeans

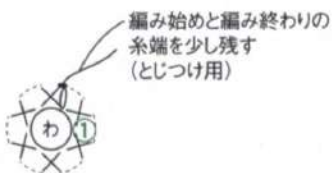

飾りのとじつけ方

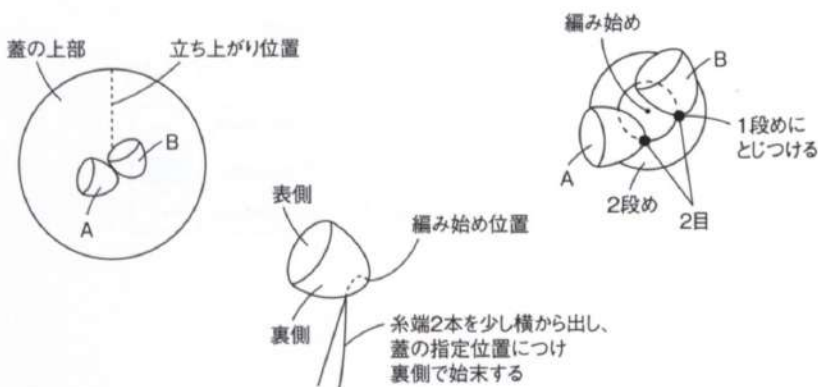

7,8 でき上がり図

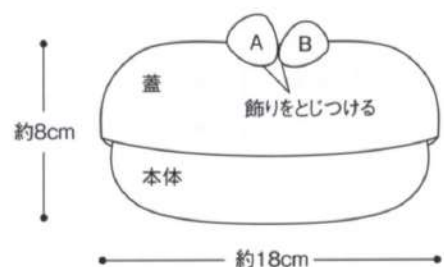

用意するもの

{糸} フックドゥ リボンXL

9 Golden Dust(L2)・・・80g, Tabacco Brown(39)・・・
23g, Pearl White(28)・・・22g

10 Black Night(26)・・・80g, Sandy Ecreu(33)・・・23g,
Crazy Plum(SP4)・・・22g

{針} かぎ針8ミリ

{でき上がり寸法} 図参照

{ゲージ} メリヤス風こま編みの編み込み模様 9目・9.5段

9,10 本体

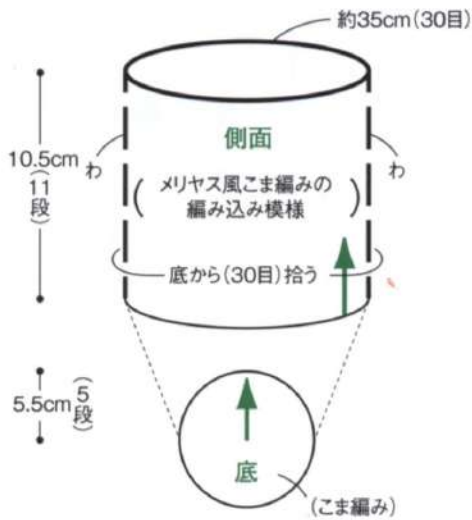

※側面のメリヤス風こま編みの編み込み模様の編み方はp.45参照
(渡り糸を編みくるむ方法)

でき上がり図

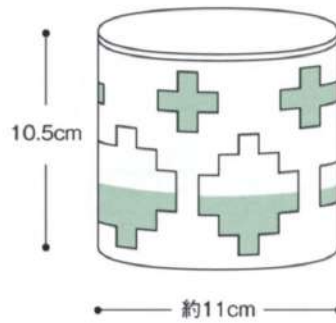

9,10 本体

★に続く

側面
マス風
罫みの
込み模様
(5参照)

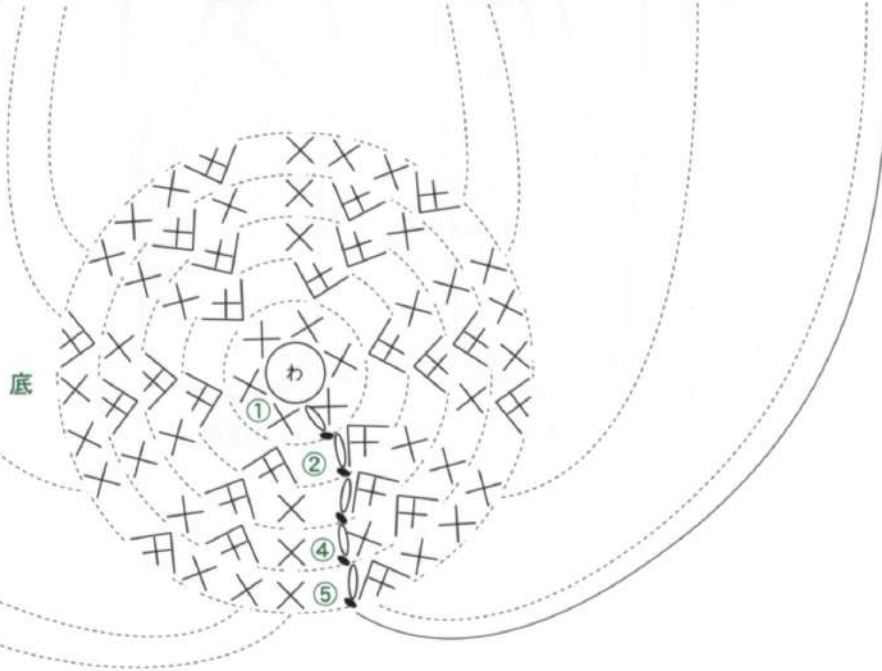
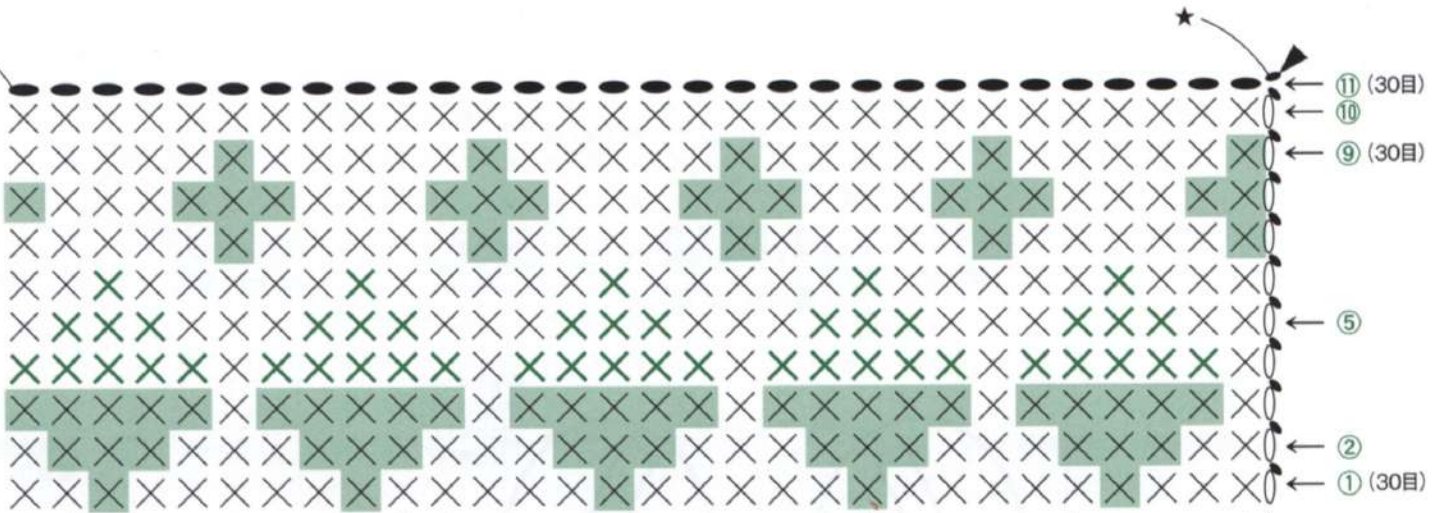

側面の配色表

	9	10
—	Pearl White	Crazy Plum
—	Tabacco Brown	Sandy Ecru
—	Golden Dust	Black Night

底の目数表

段数	目数	増し目
5	30目	+6目
4	24目	+6目
3	18目	+6目
2	12目	+6目
1	6目	

用意するもの

- 【糸】 フックドウ ズパゲッティ
 11 Fuchsia...1/4個、Mix Pink...1/14個
 12 Blue...1/4個、Mix Red...1/18個
 13 Marina...1/4個、Mix Blue...1/19個
 【針】 ジャンボかぎ針10ミリ
 【でき上がり寸法】 長さ24cm、幅12cm

作り方順序

- 1 本体は、鎖9目作り目して図のようにつま先側とかかと側で増し目をしながら4段編む。同じものをもう1枚編む。
- 2 鼻緒は、図を参照して2本編み、本体の指定位置にとじつける(p.42参照)。(左足と右足では前側のつけ位置が違うので注意)

11,12,13

鼻緒のつけ方

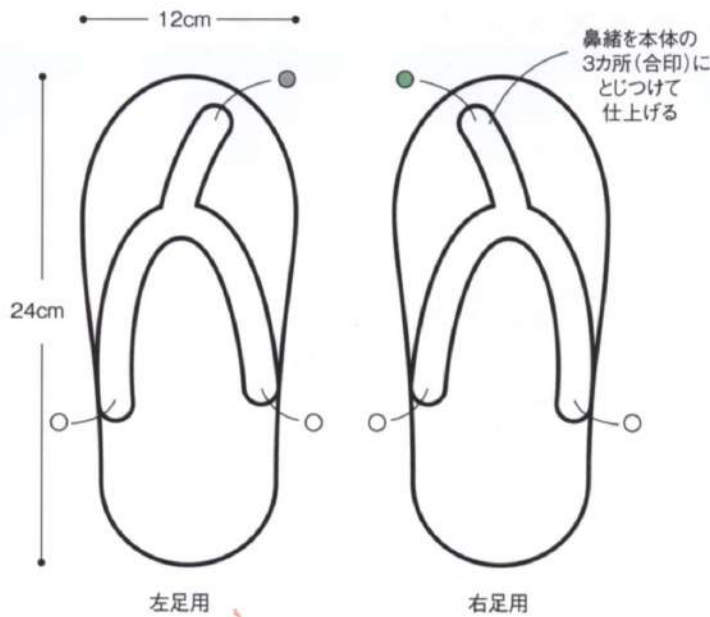

2 photo...p.5 How to make...p.50

配色系の替え方

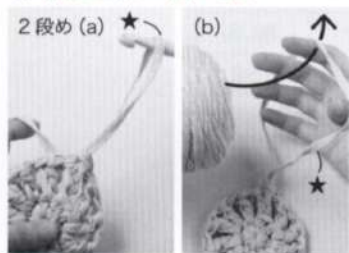

1 2段めが編めたら、最後の目(★)を引きのぼし(a)、編んでいた糸玉をくぐらせる(b)。

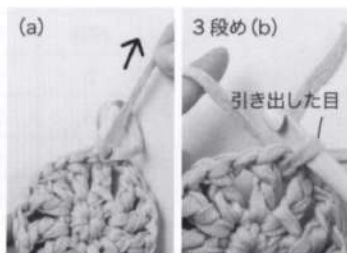

2 くぐらせた糸端を引き締める(a)。3段めは編み始め位置に針を入れ、配色糸を引き出して目を作り編み始める(b)。

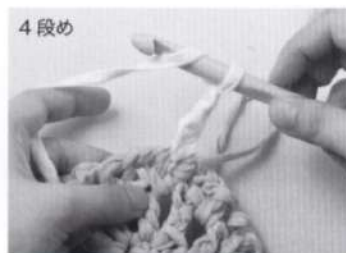

3 4段めの編み始め位置に針を入れ、次の配色糸を引き出して目を作り、記号図を参照して編み進める。



4 4段めまで編めたところ。裏側に配色糸が渡って編まれていく。



11,12,13 本体

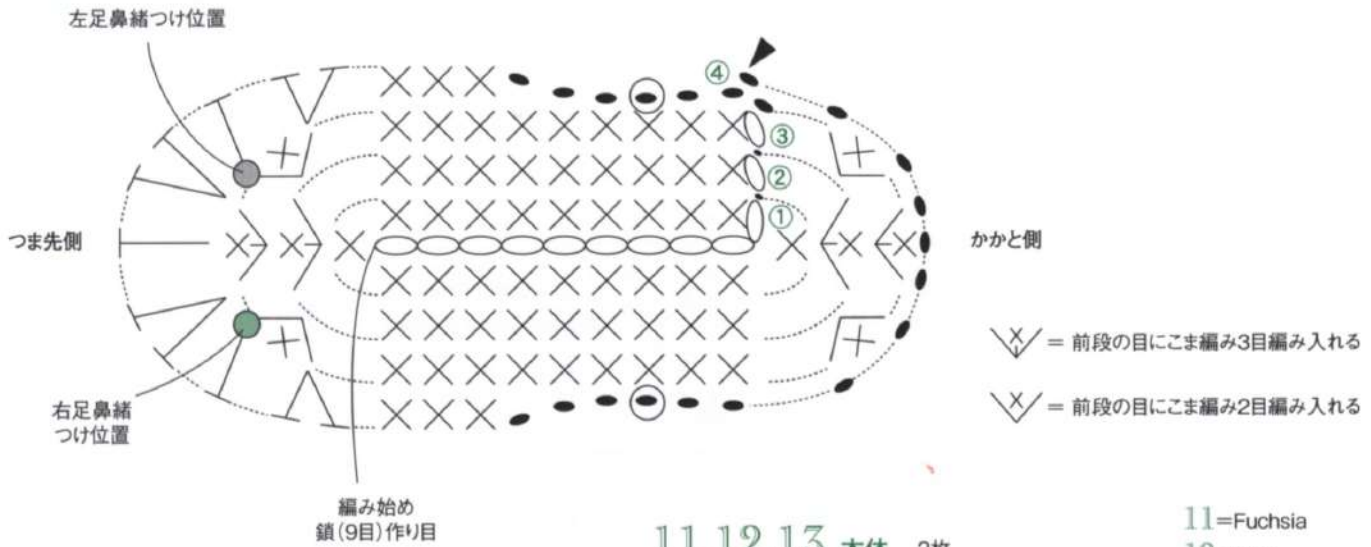

11,12,13 本体 2枚

- 11=Fuchsia
- 12=Blue
- 13=Marina



11,12,13 鼻緒 2枚

- 11= Mix Pink
- 12= Mix Red
- 13= Mix Blue

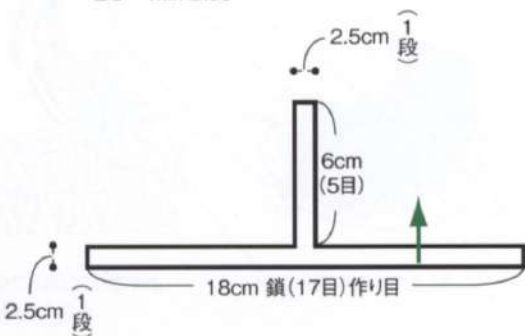

11,12,13 鼻緒

- (左足用)
- (右足用)

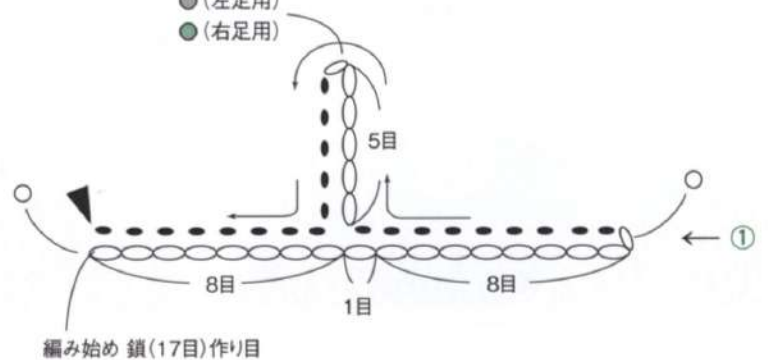

※ 鼻緒の ●・● の位置は左足と右足とでつけ位置を替えてつける。(本体の図中を参照)

用意するもの

{糸} フックドゥ リボンXL

14 Salad Green(30)・・・3/4個、Iced apricot(47)・・・340cm

15 Lemon Yellow(35)・・・3/4個、Stone Grey(31)・・・340cm

{針} かぎ針8ミリ

{でき上がり寸法} 長さ21cm、深さ6cm

{ゲージ} こま編み9目・9段

作り方順序

1 底は鎖10目作り目し、鎖10目の両側からぐるりと目を拾ってこま編みを編む。図を参照して2～4段めは、つま先側とかかと側で増し目しながら編む。

2 5段めは底から目を拾ってこま編みのすじ編みを編む。6、7段めは増減なく編み、8、9段めはつま先側とかかと側で減目しながら、こま編みを編む。

3 はき口側のつま先部分の指定位置にフリンジをつける。その際、1目に2本つけるが、2本一緒につけるのではなく1本ずつつける。

14,15 ルームシューズ

14 =Salad Green

15 =Lemon Yellow

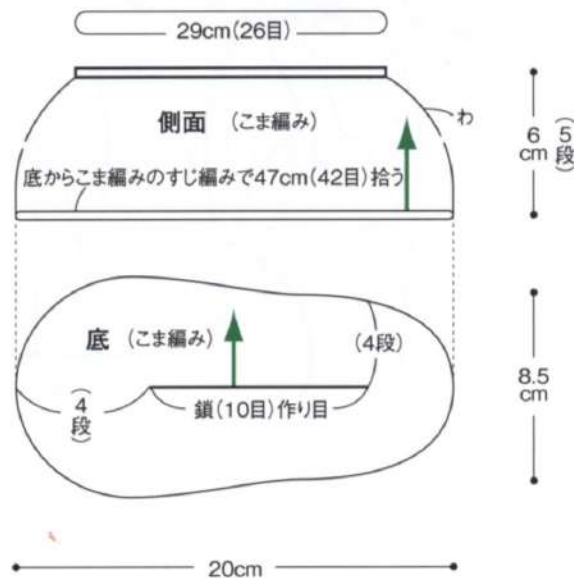

まとめ方

14 前中心のフリンジ付け位置5か所(編み図参照)に Iced apricotで指定の1目に各2本ずつ、合計10本のフリンジをつける(p.42参照)

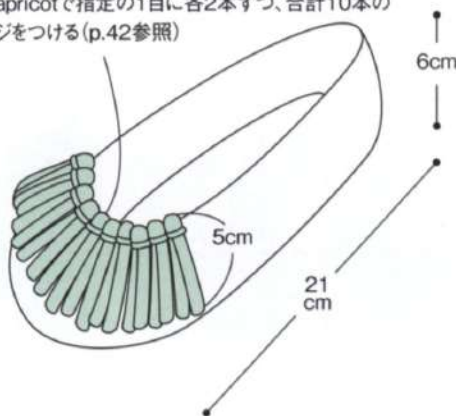

15 Stone Greyで14と同様にフリンジをつける

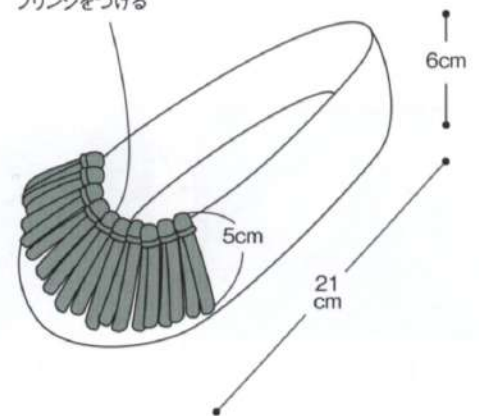

14,15 ルームシューズ

14 =Salad Green
15 =Lemon Yellow

▼ =フリンジつけ位置

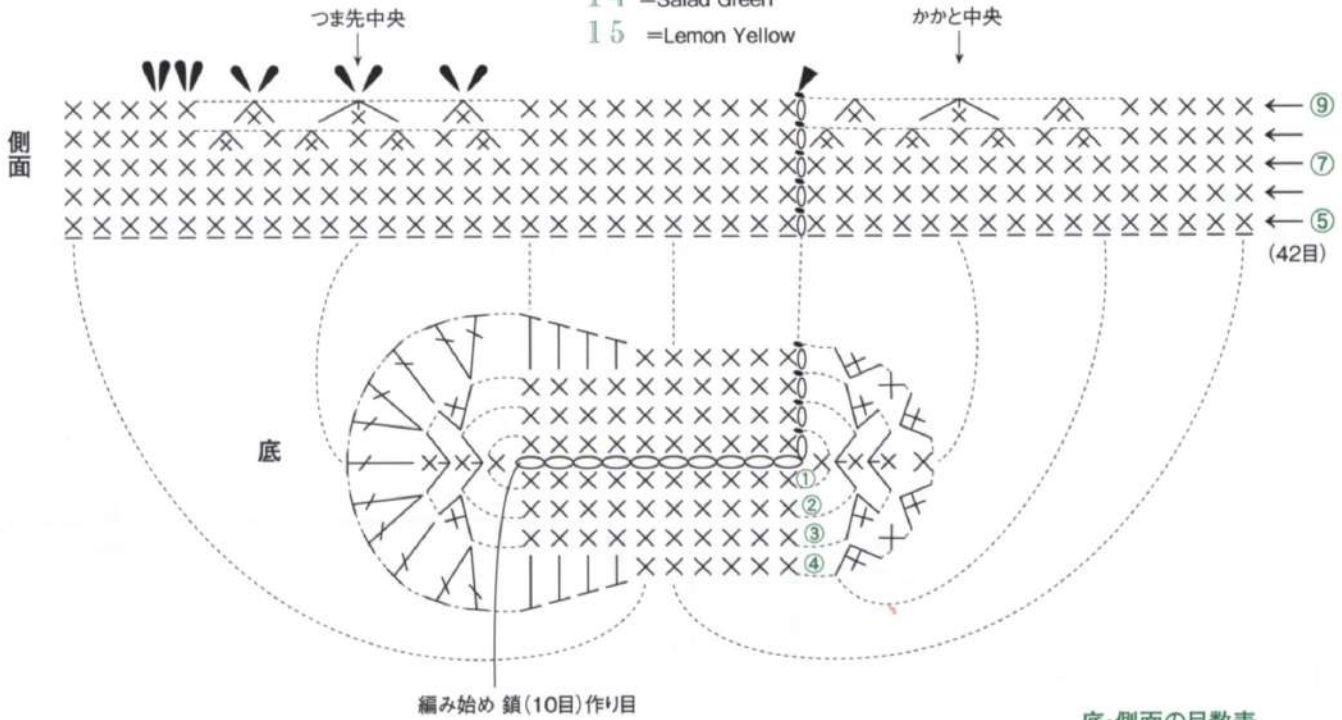

底・側面の目数表

段数	目数	増減目
9	26目	-8目
8	34目	-8目
7	42目	
6	42目	
5	42目	
4	42目	+8目
3	34目	+8目
2	26目	+4目
1	22目拾う	
作り目	鎖10目	

- ∩ =こま編みを2目編み入れる
- ∪ =こま編みを3目編み入れる
- ∩ =こま編みを2目一度
- ∪ =こま編みを3目一度
- × =こま編みのすじ編み

∪ こま編み3目編み入れる

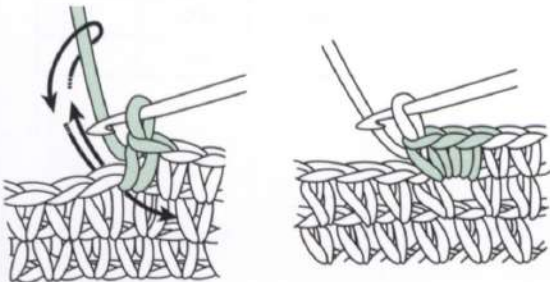

① 前段の1目にこま編みを3目編み入れる

② 3目編み入れたところ

∪ こま編み3目一度

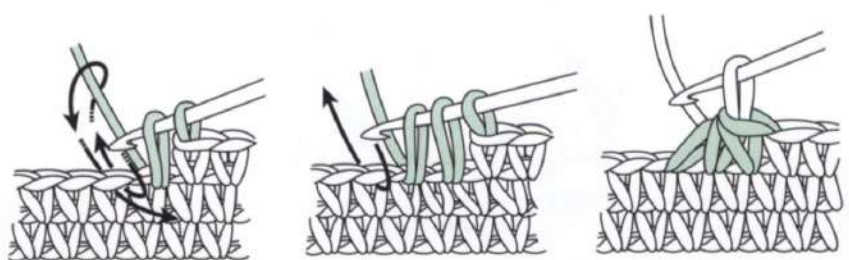

① 前段の目に針を入れ糸を引き出す

② もう2目にも①と同様に針を入れて引き出す

③ 針先に糸をかけ、引き出した3目を一度に引き抜く

用意するもの

{糸} フックドゥ

16 ズパゲッティ/Red...3/4個、ベイベー ズパゲッティ/
Mix White(白×花柄)...1/2個

17 ズパゲッティ/Mix Blue(グレー×花柄)...1/2個、ベ
イベー ズパゲッティ/Marina...1/2個

{針} かぎ針8ミリ

{でき上がり寸法} 図参照

{ゲージ} こま編み6.3目・6.6段

16,17 本体

16 =Red

17 =Mix Blue

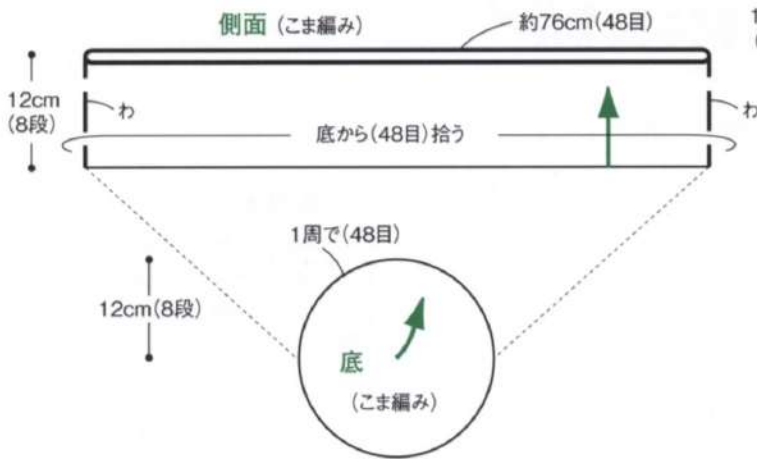

16,17 ひも

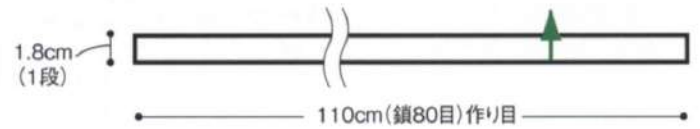

16,17 ひも

16 =Mix White

17 =Marina

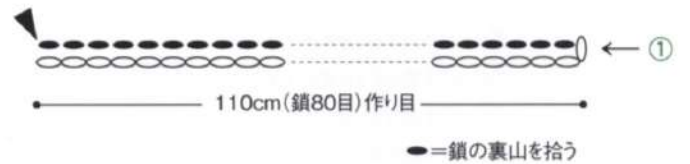

16,17 持ち手の通し方

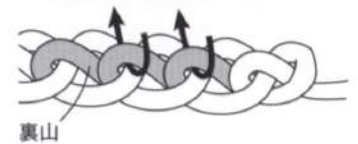
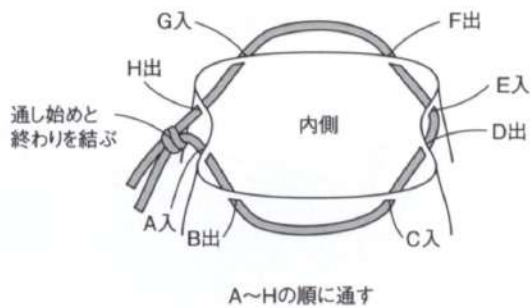

16,17 本体

16 = Red
17 = Mix Blue

● = ひも通し位置

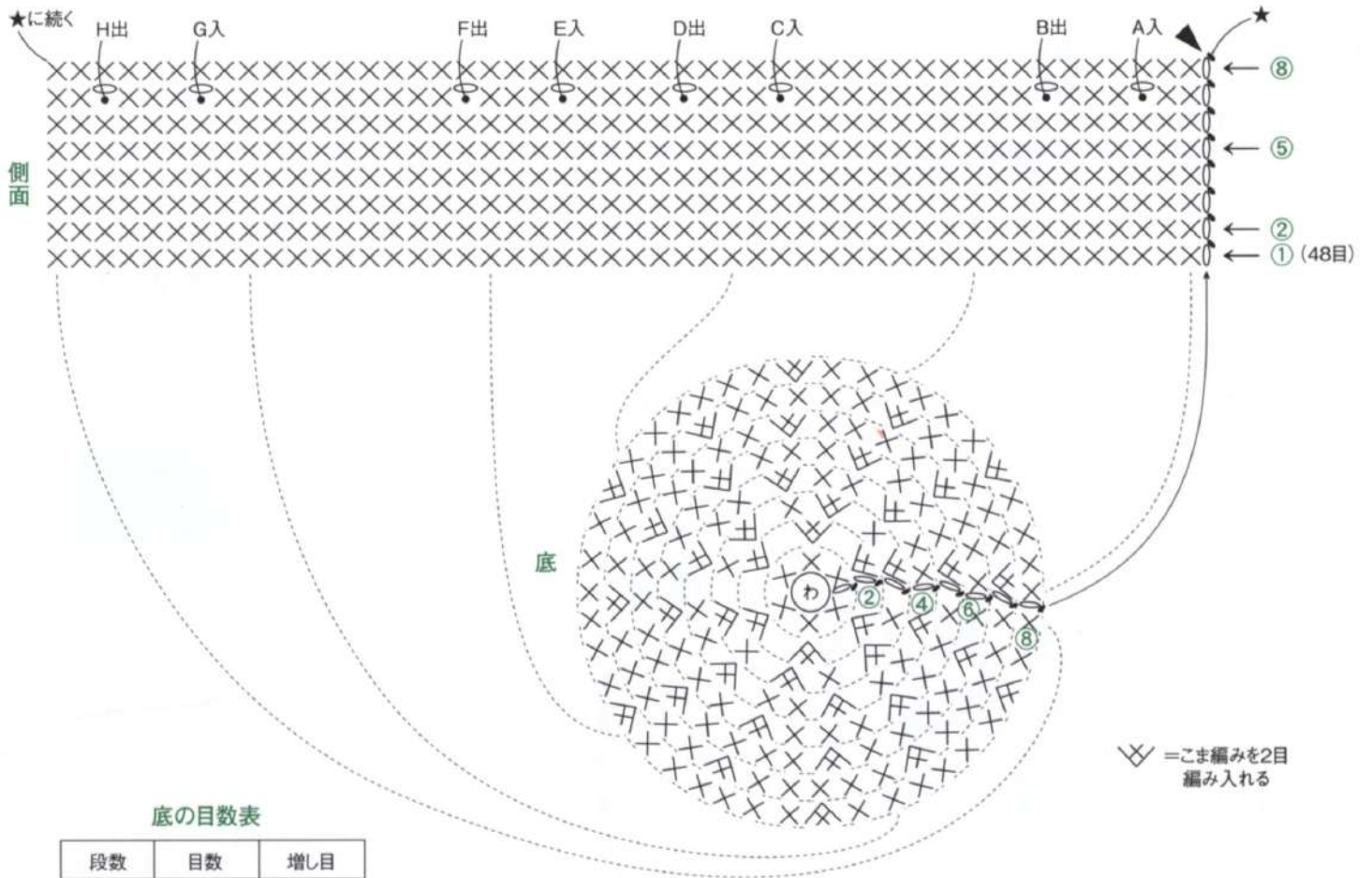

底の目数表

段数	目数	増し目
8	48目	+6目
7	42目	+6目
6	36目	+6目
5	30目	+6目
4	24目	+6目
3	18目	+6目
2	12目	+6目
1	6目	

16,17 でき上がり図



用意するもの

- [糸] フックドゥ
- 18 ズパゲッティ/Jean's...2/3個、ベイベー ズパゲッティ / Mix Pink(ピンク ×紺)...3m
- 19 ズパゲッティ/Brown...2/3個
- [針] かぎ針10ミリ
- [その他の材料]
- 貴和製作所/チェーン(IR118BF/幅約9.5mm/18ロジウムカラー - 19ゴールド)...各1m、丸カン(直径14mm/18ロジウムカラー 19ゴールド)...各2個、キーホルダー キーフック(約 46×15mm/18ニッケル 19ゴールド)...各2個
- 直径2.2cmのボタン(18シルバー 19ゴールド)...各1個
- [でき上がり寸法] 直径25cm

18,19 本体 2枚

18=Jeans
19=Brown

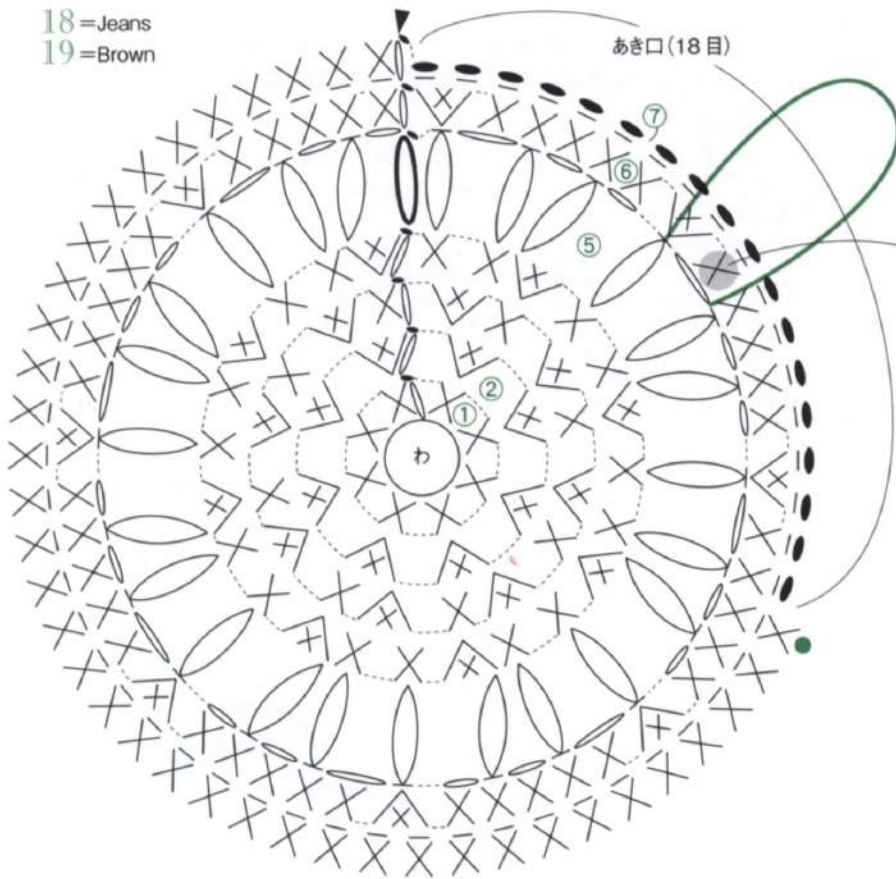

ループつけ位置
(裏側につける)
ボタンつけ位置
(表側につける)



本体2枚を外表に
重ねて巻きかぎから
指定位置につける

でき上がり図



18

19



 (5段め)=編み目()の長さに合わせ、引き伸ばして鎖目を編む ● = タッセルつけ位置(前側)

 (5段め)=中長編み2目の玉編み (p.91参照)

※7段めの  と  は少しきつめに編む

18,19 まとめ方

18 = Jeans
19 = Brown

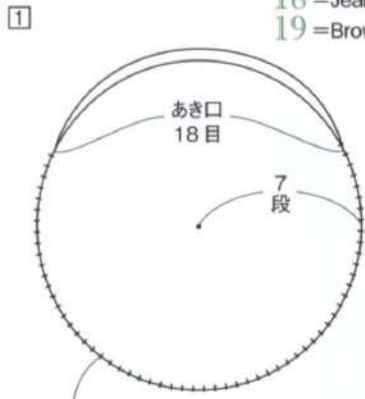

本体 2 枚を外表に重ね、あき口以外の最終段の目の外側半目同士をすくって巻きかがる (p91 参照)

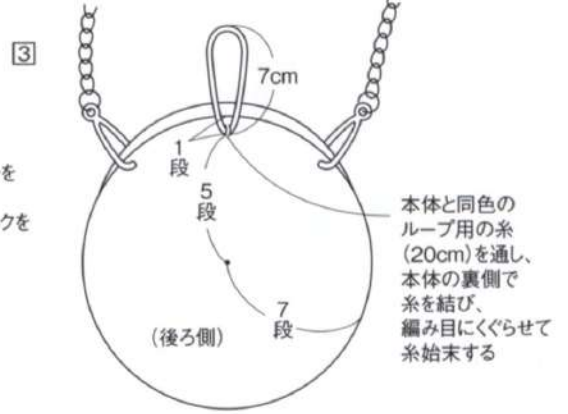
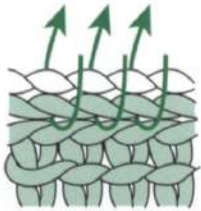

本体と同色のループ用の糸 (20cm) を通し、本体の裏側で糸を結び、編み目にくらせて糸始末する

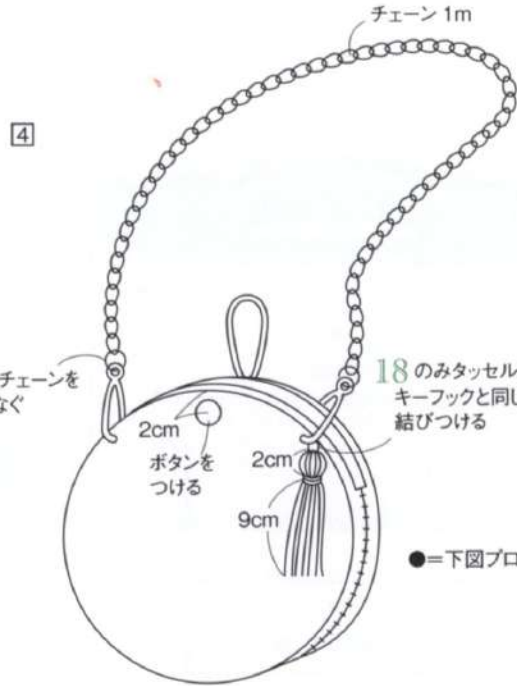

キーフックとチェーンを丸カンでつなぐ

18 のみタッセルを●の糸でキーフックと同じ目に結びつける

● = 下図プロセス参照

18 タッセルの作り方

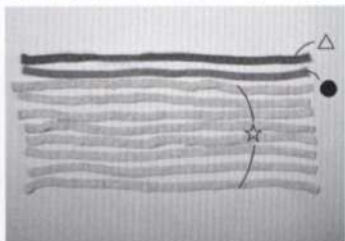

1 長さ 30cm の糸 8 本 (☆) と、束ねてしぼる用の糸 1 本 (●)、二つ折りした上部を巻いてまとめる用 1 本 (△) を用意する。

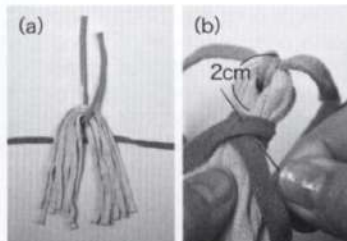

2 ●の糸で☆をまとめて半分に折って結ぶ (a)。上部を△の糸で 3 回巻いて交差部分をほどけないように縫い糸で縫いとめる (b)。



3 △の糸を下に垂らし、糸端をカットして整える。

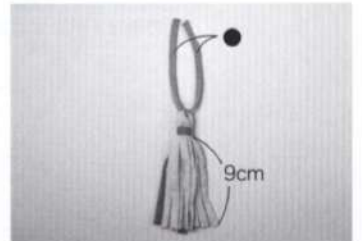

4 タッセルが完成したところ。●の糸でバッグの指定位置に結びつける。

用意するもの

- [糸] フックドゥ リボンXL
- 20 Baby Pink(40)・・・4/5個、Pearl White(28)・・・1/2個
- 21 Stone Grey(31)・・・4/5個、Lemon Yellow(35)・・・1/2個
- [針] かぎ針8ミリ
- [でき上がり寸法] 幅30cm、深さ28cm
- [ゲージ] こま編みのすじ編み10目・9段

作り方順序

- 1 底は鎖21目作り、1段めはこま編みで鎖目からぐるりと44目拾って編む。2～5段めは、こま編みのすじ編みで、両サイドで増し目をしながら図のように編む。
- 2 側面は、底から60目拾い、図を参照して編み込み模様をし増減なく16段わに編む。17段めからは、持ち手部分の配色糸に替えて編む。
- 3 側面に続けて、持ち手部分を4段編むが、1段めの前後2カ所に持ち手あき口を作る。2・3段めはこま編みのすじ編み、4段めは引き抜き編みを編んで仕上げる。

20,21 本体

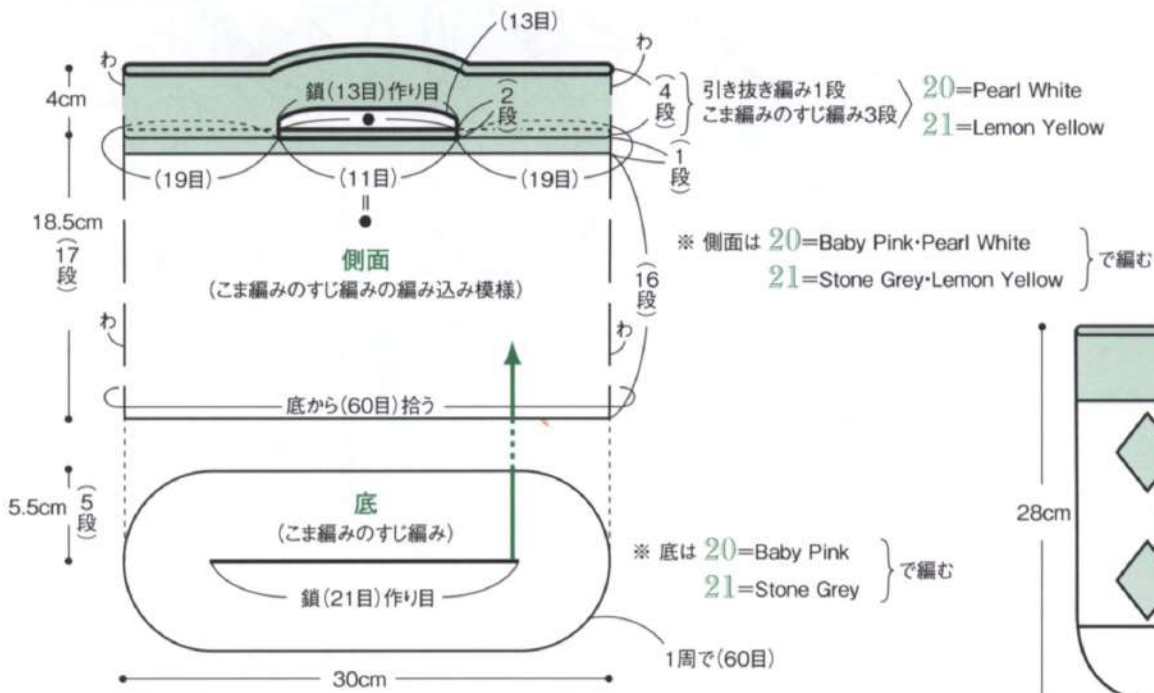

※ 底の1段めはこま編み、持ち手の最終段(4段め)は引き抜き編み
 その他はすべて、こま編みのすじ編みで編む

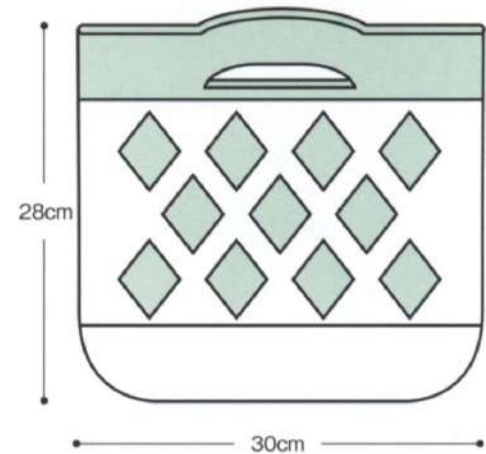

本体の配色表

	20	21
—	Pearl White	Lemon Yellow
—	Baby Pink	Stone Grey

20,21 本体

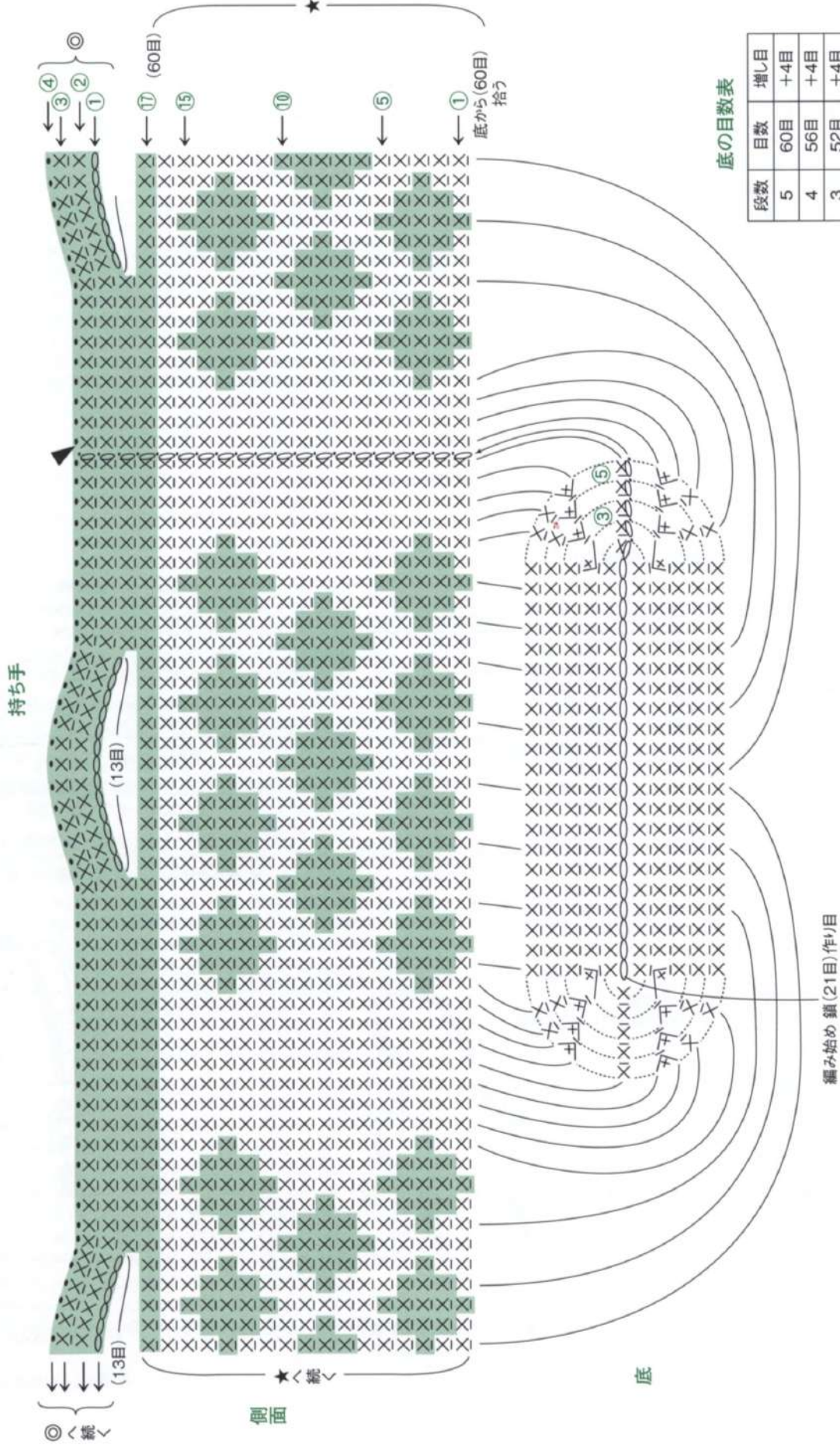

底の目数表

段数	目数	増し目
5	60目	+4目
4	56目	+4目
3	52目	+4目
2	48目	+4目
1	44目	+4目
作り目	21目	

用意するもの

- [糸] フックドゥ リボンXL
- 22 Stone Grey(31)・Powder blue(44)・Pearl White(28)…各1個
- 23 Pearl White(28)・Lemon Yellow(35)・Iced apricot(47)…各1個
- 24 Early Dew(46)…2個, Sandy E cru(33)…1個
- [針] ジャンボかぎ針10ミリ
- [でき上がり寸法] 幅20cm、深さ20cm
- [ゲージ] 模様編み8.5目・14段、こま編み8.5目・9段

作り方順序

- 1 底は指定位置で増し目をしながらこま編みで円形に9段編む。続けて側面を模様編みで増減なく18段わに編む(p.43参照)。
- 2 持ち手はそれぞれ指定の配色で各2本ずつ編む。
- 3 持ち手の通し方を参照し、1本ずつ2本のひもをバック口の指定位置に通し、ひもの端をひと結びして仕上げる。

22,23,24 本体

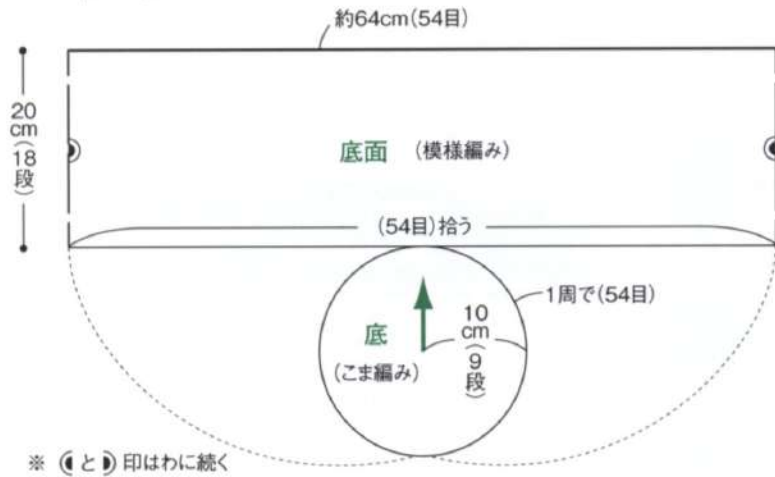

23,24

編み始め 70cm 鎖(90目)作り目

22



※ 編み方は23,24と同じに編むが、配色を図のように編む

22,23,24 持ち手の通し方

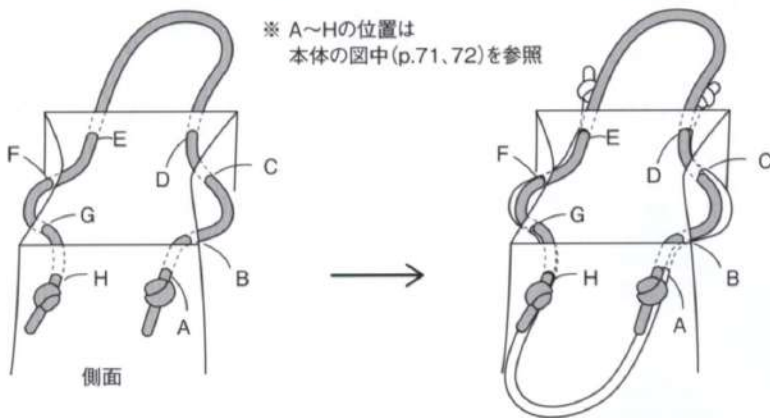

① 1本めのひもをA~Hの順に通し
ひもの両端をひと結びする

② 2本めのひもも①と同じ要領で
DCBAHGFEの順に通して
両端をひと結びする

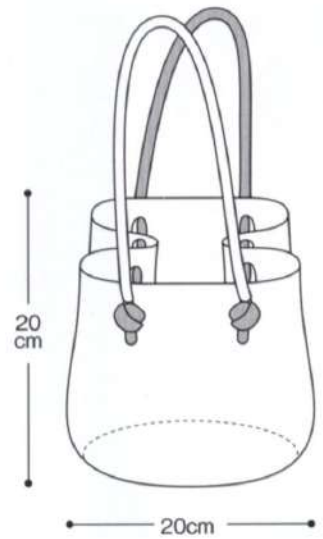

※ でき上がり寸法は22,23,24共通

22, 24 本体

※ 本体の編み方はp.43参照

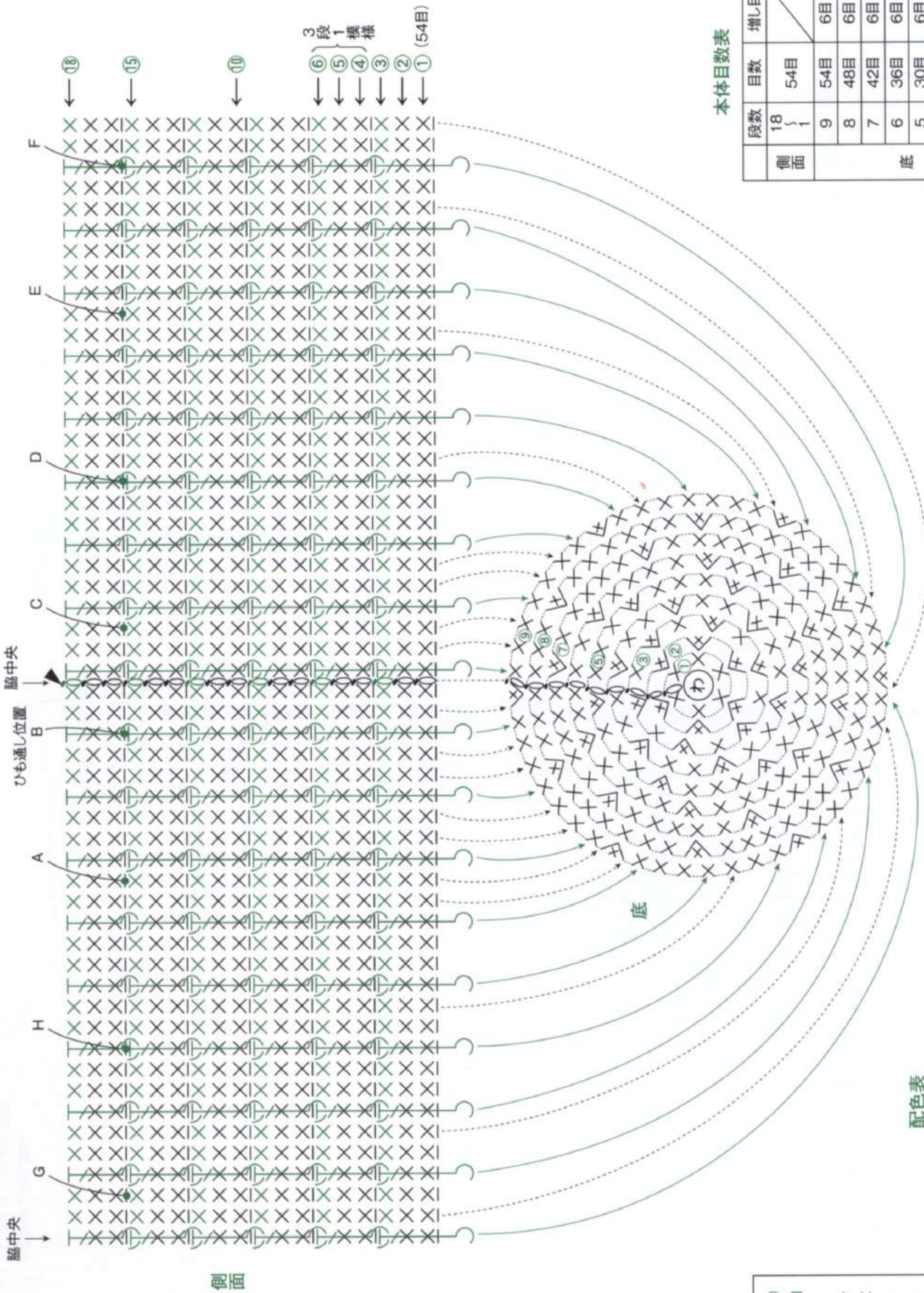

本体目数表

段数	目数	増し目
側面	18	
	1	
底	9	6目
	8	6目
	7	6目
	6	6目
	5	6目
	4	6目
	3	6目
	2	6目
	1	6目

配色表

段数	22	24
側面	6~18	Powder blue
底	1~5	Stone Grey
	1~9	Stone Grey
		Early Dew

23の本体は72ページへ

23 本体 ※ 本体の編み方はp.43参照

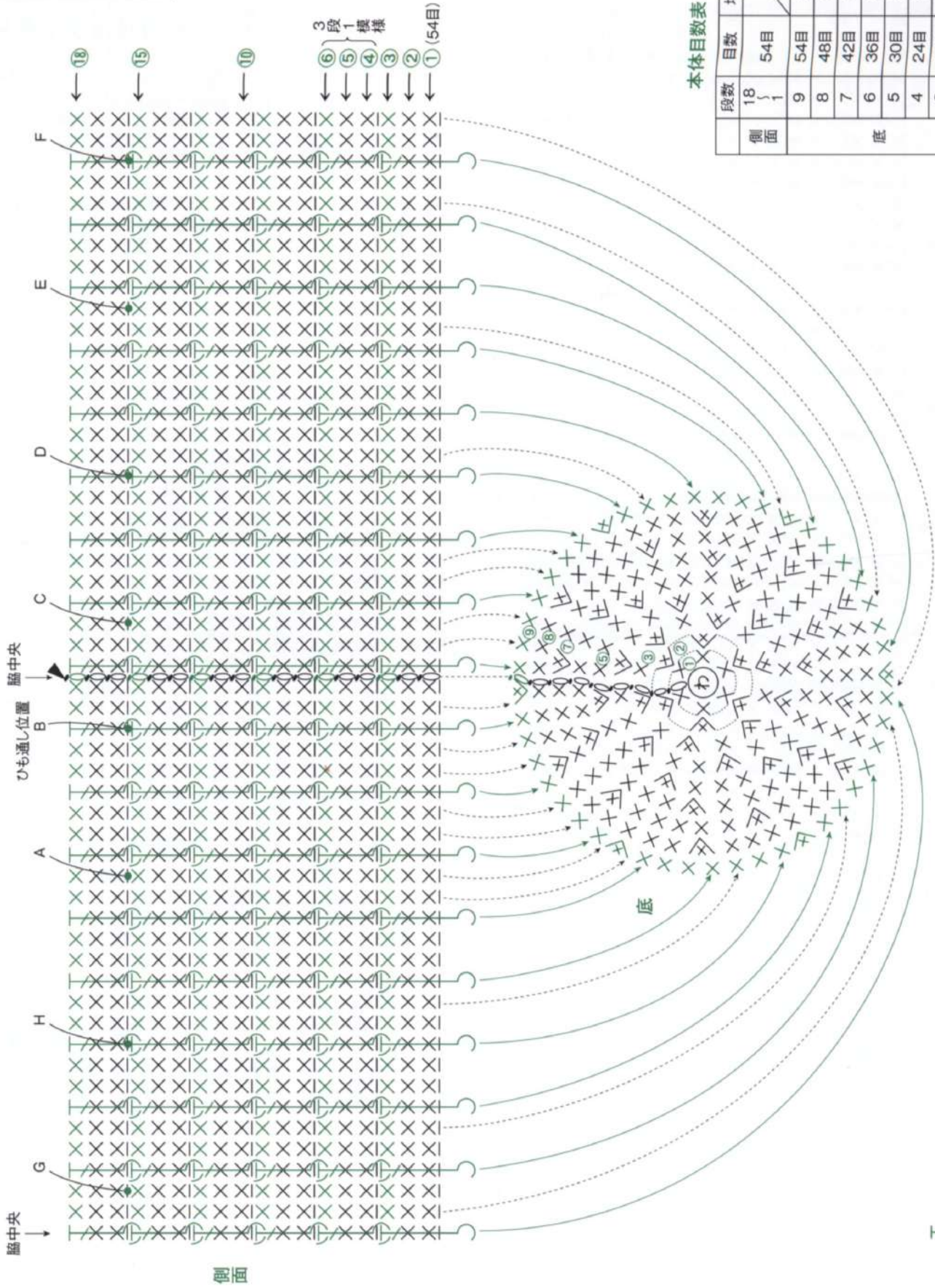

本体目数表

段数	目数	増し目
側面	18	54目
	1	
底	9	6目
	8	6目
	7	6目
	6	6目
	5	6目
	4	6目
	3	6目
	2	6目
1	6目	

— = Pearl White
 — = Iced apricot

の目の拾い目位置は
 プロセスページp.43を参照

用意するもの

【糸】 フックドゥズパゲッティ/J Jeans...2個

【針】 かぎ針10ミリ

【でき上がり寸法】 幅34cm、深さ21cm

【ゲージ】 こま編み6.8目・5.3段、模様編み6.8目・3.3段

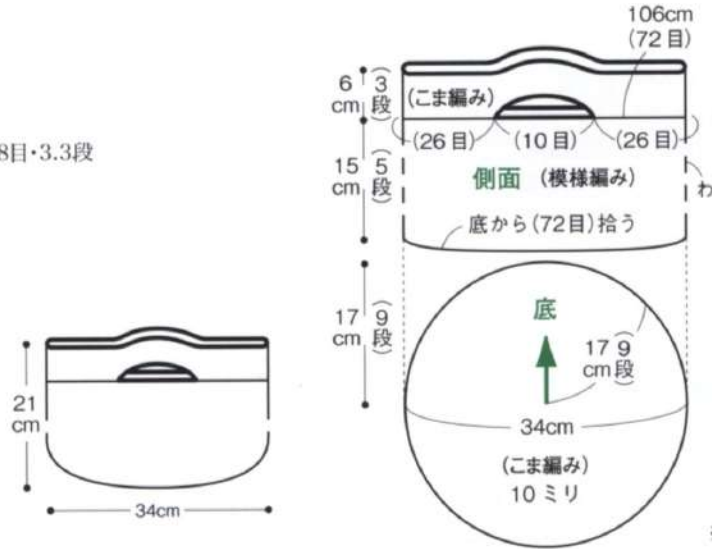

本体の目数表

	段数	目数(模様数)	
縁編み	1~3	72目	
	側面	1~5	72目(24模様)
		9	72目 +8目
8		64目 +8目	
7		56目 +8目	
6		48目 +8目	
底	5	40目 +8目	
	4	32目 +8目	
	3	24目 +8目	
	2	16目 +8目	
	1	8目 作り目	

※持ち手あき口に引き抜き編みをぐるりと編む(p.91参照)

6 本体

持ち手

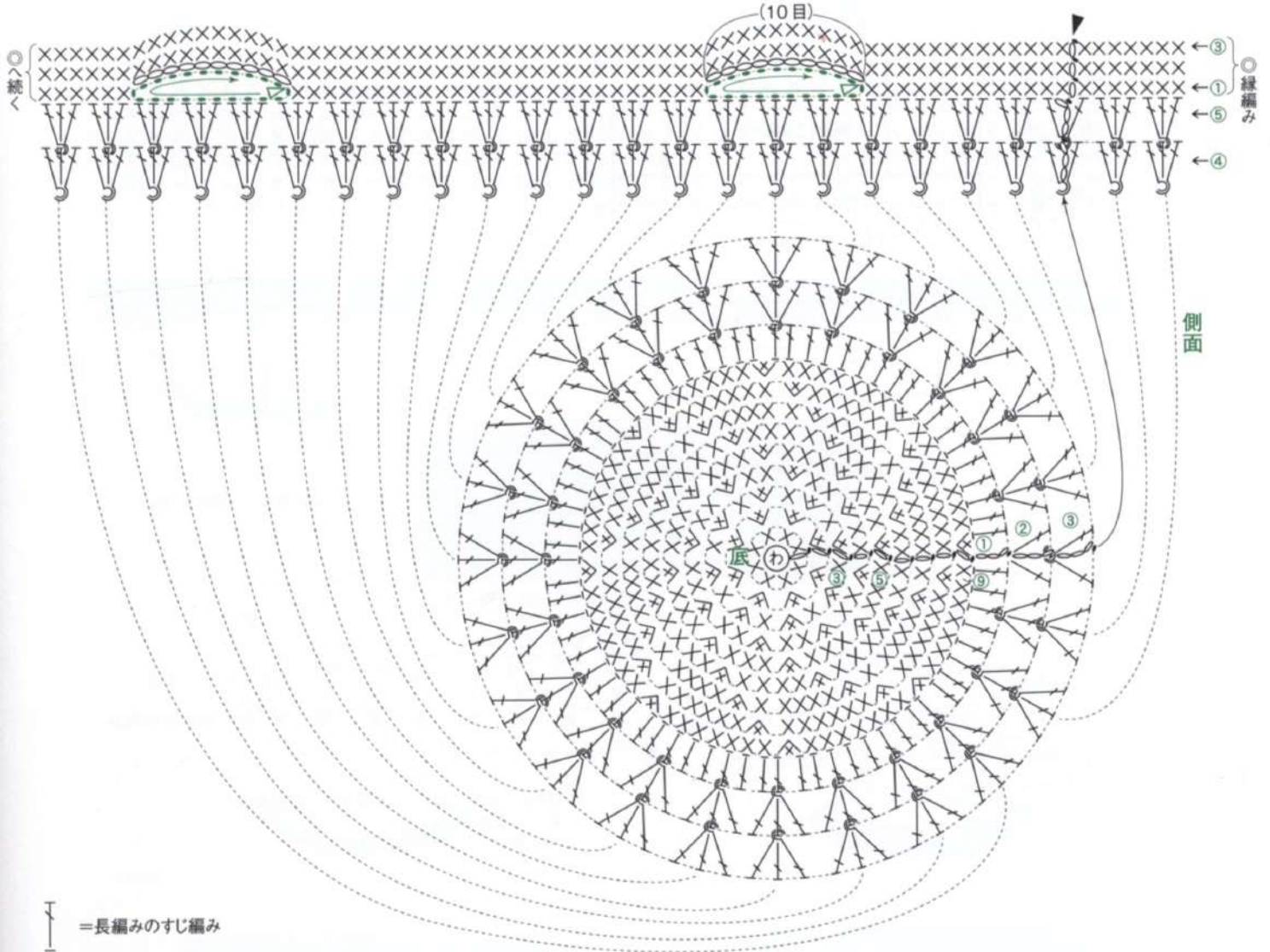

↑ = 長編みのすじ編み

↑↑↑ = 長編みの表引き上げ編み、長編み、長編みの表引き上げ編みの順に編む(p.44参照)

用意するもの

{糸} フックドゥ

25 ズパゲッティ/Beige...1/2個、Green...1/3個

26 ズパゲッティ/Marina...1/3個、ベイビー ズパゲッティ/Mix Yellow(黄色×白)...1個、Yellow...270m

27 ズパゲッティ/Mix Pink(ピンク×グレー)...1/3個、ズパゲッティ ファジー/Marina...300cm、ベイビー ズパゲッティ/Grey...1個

{針} かぎ針10ミリ

{でき上がり寸法} 図参照

{ゲージ} こま編み25,26 7目・7段、27 7.5目・8.5段

こま編みのすじ編み25,26,27 7.5目・7.5段

25,26,27 本体

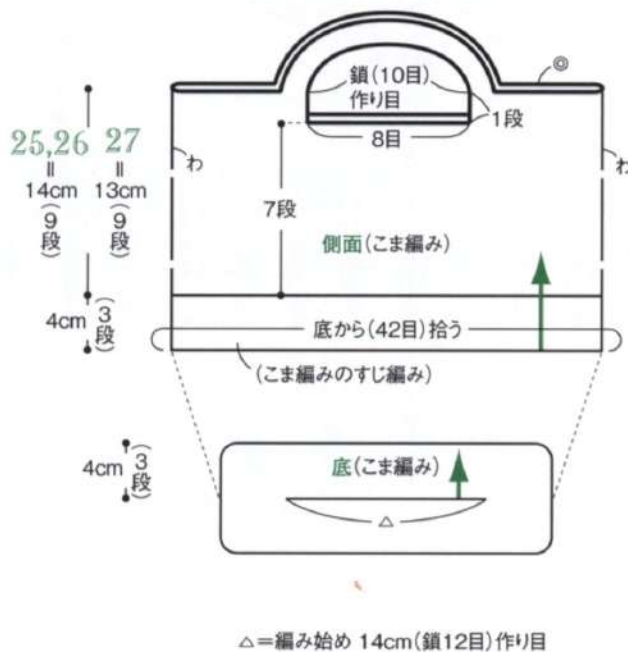

◎ = 25,26 = 60cm
27 = 56cm

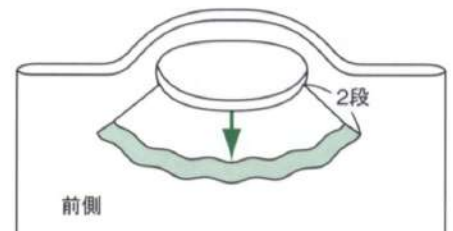

※フリルは前側にのみ編みつける

フリル (p.45参照)

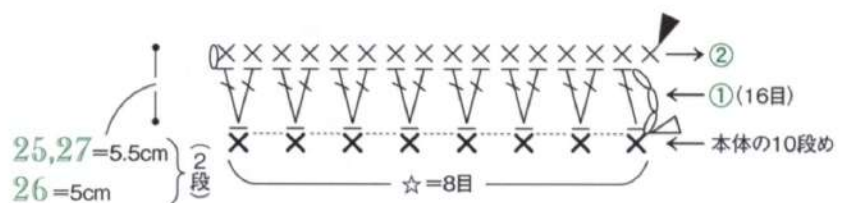

※1段めは本体10段めのこま編みの手前側半目をすくって長編みを編む (編む時は向こう側半目になる)

フリルの配色表

	25	26	27
2段め	Green	Yellow	Marina
1段め	Beige	Marine	Mix Pink

本体の目数表

	段数	目数	増し目
側面	13	50目	
	12	50目	+4目
	11	46目	+4目
	1~10	42目	
底	3	42目	
	2	42目	+8目
	1	34目	+22目
	作り目	12目	

本体の配色表

	—	— · —
25	Green	Beige
26	Mix Yellow	Marina
27	Grey	Mix Pink

※持ち手の × は鎖(10目)を編みくるみながら編む(p.45参照)

☆ (8目)=フリル編みつけ位置
× =こま編みのすじ編み

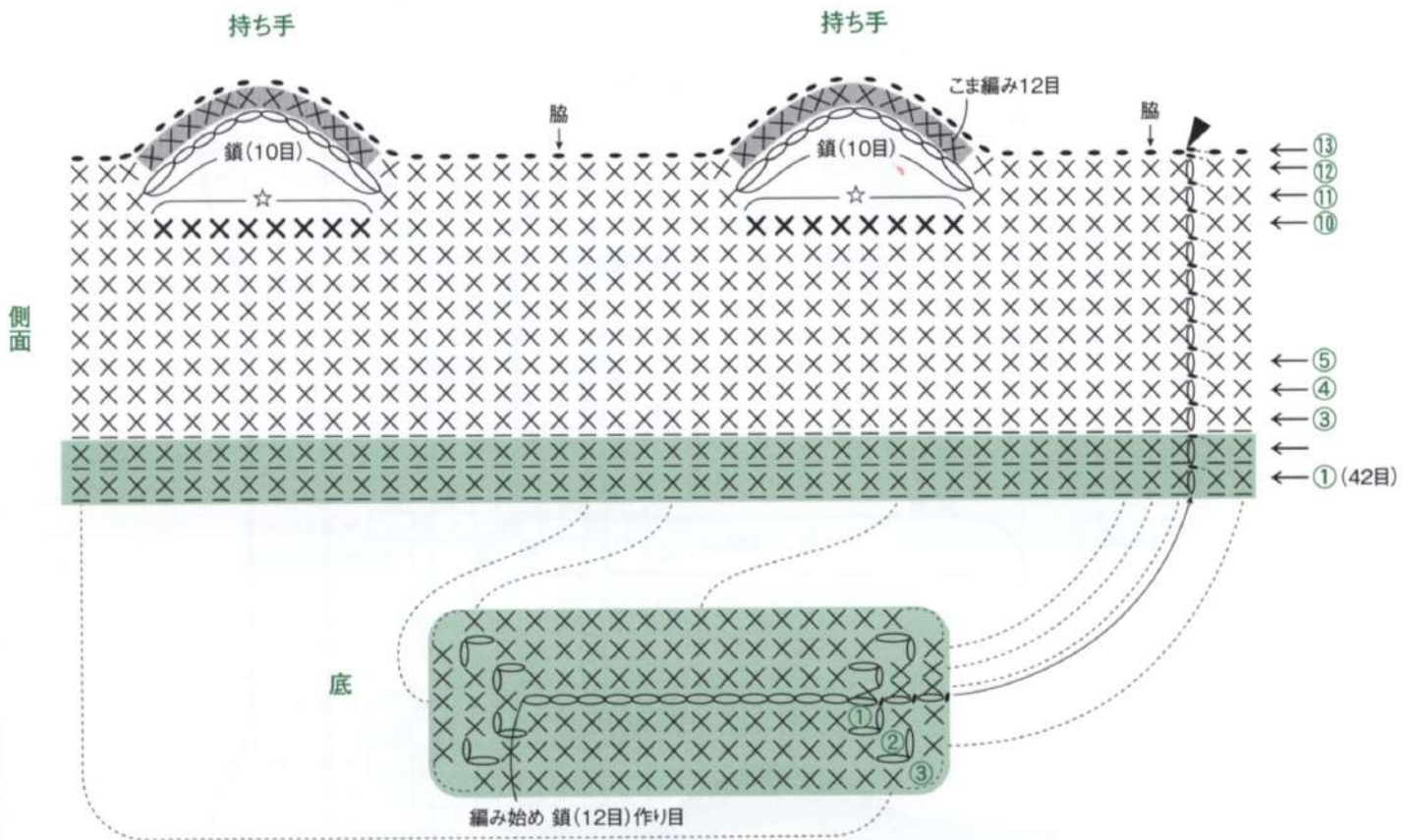

25,26 でき上がり図

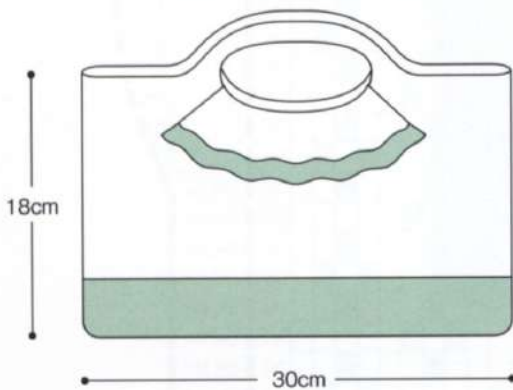

27 でき上がり図

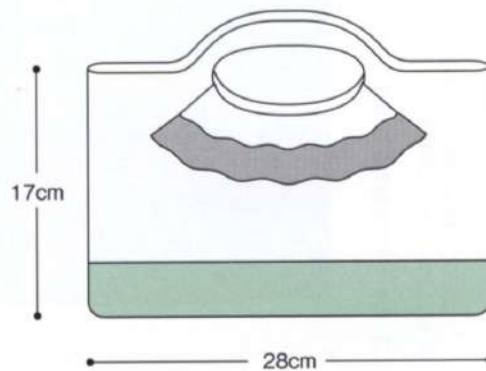

用意するもの

【糸】フックドゥ ズバゲッティ

28 Mixblue (紺×白) …約1/2個、Darkblue …約1/4個

29 Red …約1/2個、Camel …約1/4個

30 Mixgreen (紺×グリーン) …約1/2個、Pink …約1/4個

【針】かぎ針10ミリ

【でき上がり寸法】幅33.5cm、深さ24cm

【ゲージ】こま編みのすじ編みの編み込み模様 / 10cm平方で

8.5目7段

作り方順序

1 底は鎖18目の作り目をして、増し目をしながらこま編みで3段編む。続けて側面をこま編みのすじ編みの編み込み模様で13段編む。

2 続けて持ち手を編むが、3段めの途中で鎖14目の作り目を編み、次の段は作り目を拾って編む。2段めと5段めは引き抜き編みを編む。

28,29,30 本体

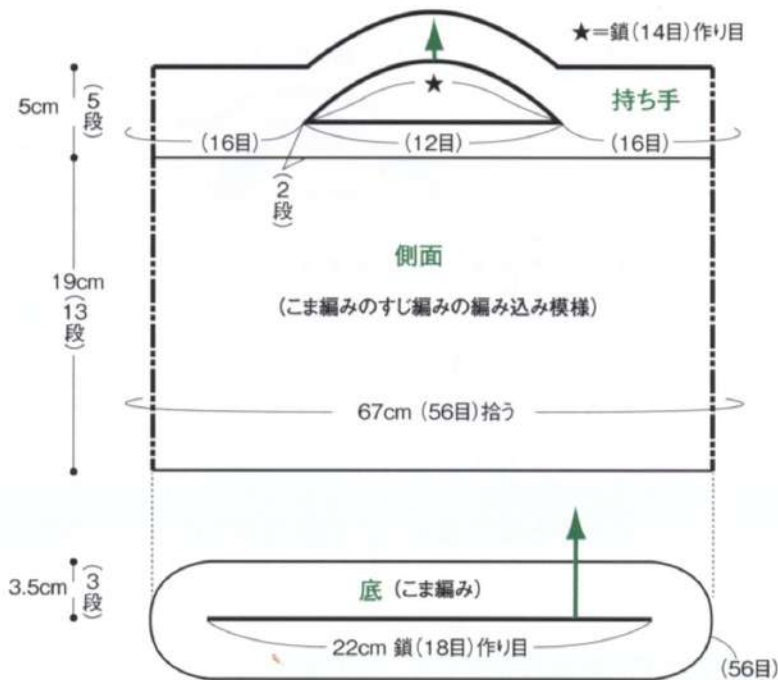

28,29,30 でき上がり図

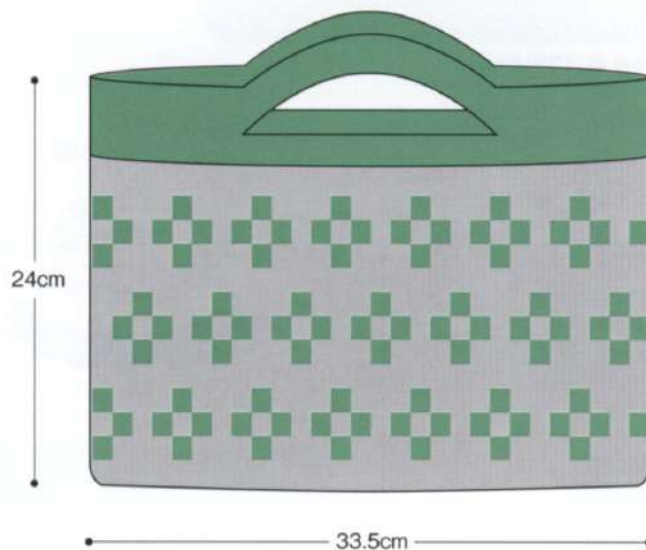

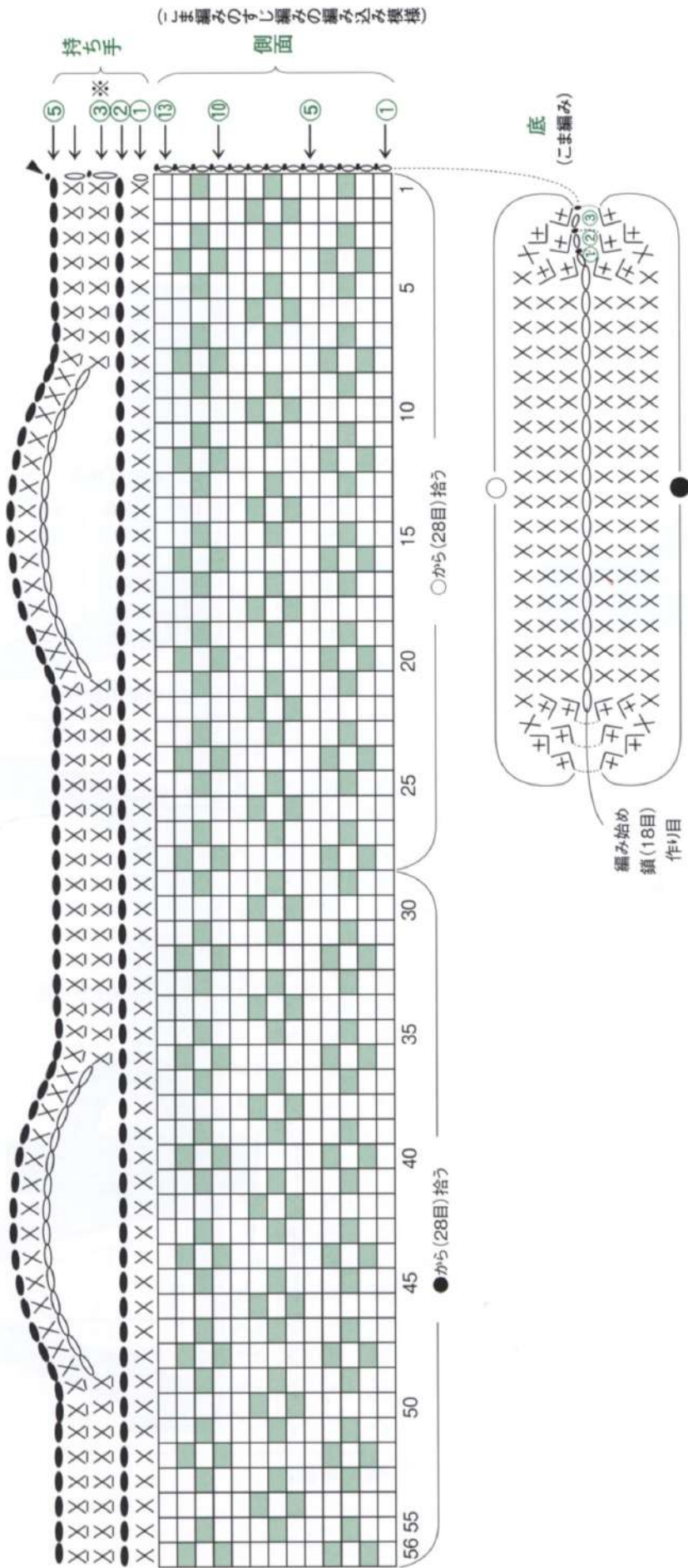

□ ■ = X こま編みのすじ編み

※ 持ち手の3段めのこま編みのすじ編みは、1段めのこま編みの頭の目の半目向こう側を拾う

配色表

	□	■	底	持ち手
28	Mixblue	Darkblue	Mixblue	Darkblue
29	Red	Camel	Red	Camel
30	Mixgreen	Pink	Mixgreen	Pink

用意するもの

〔糸〕 フックドゥ ズバゲッティ

31 Beige…7/10個、Jeans…1/5個

32 Violet…7/10個、Jeans…1/6個

〔針〕 かぎ針10ミリ

〔でき上がり寸法〕 図参照

〔ゲージ〕 こま編み6目・5.5段、模様編み6目・5段

31,32 本体

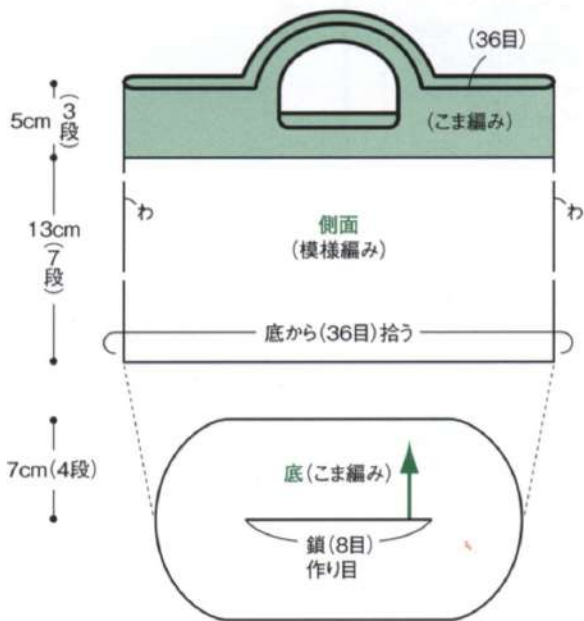

底の目数表

段数	目数	増し目
4	36目	+6目
3	30目	+6目
2	24目	+6目
1	18目	+10目
作り目	8目	

底・側面の配色表

	—	■
32	Violet	Jeans
31	Beige	Jeans

31,32 でき上がり図

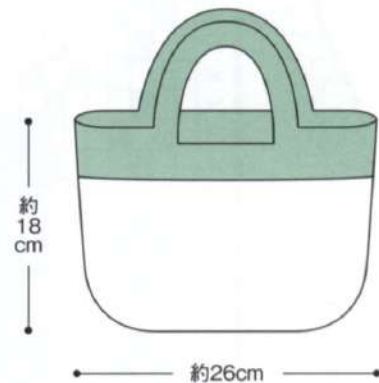

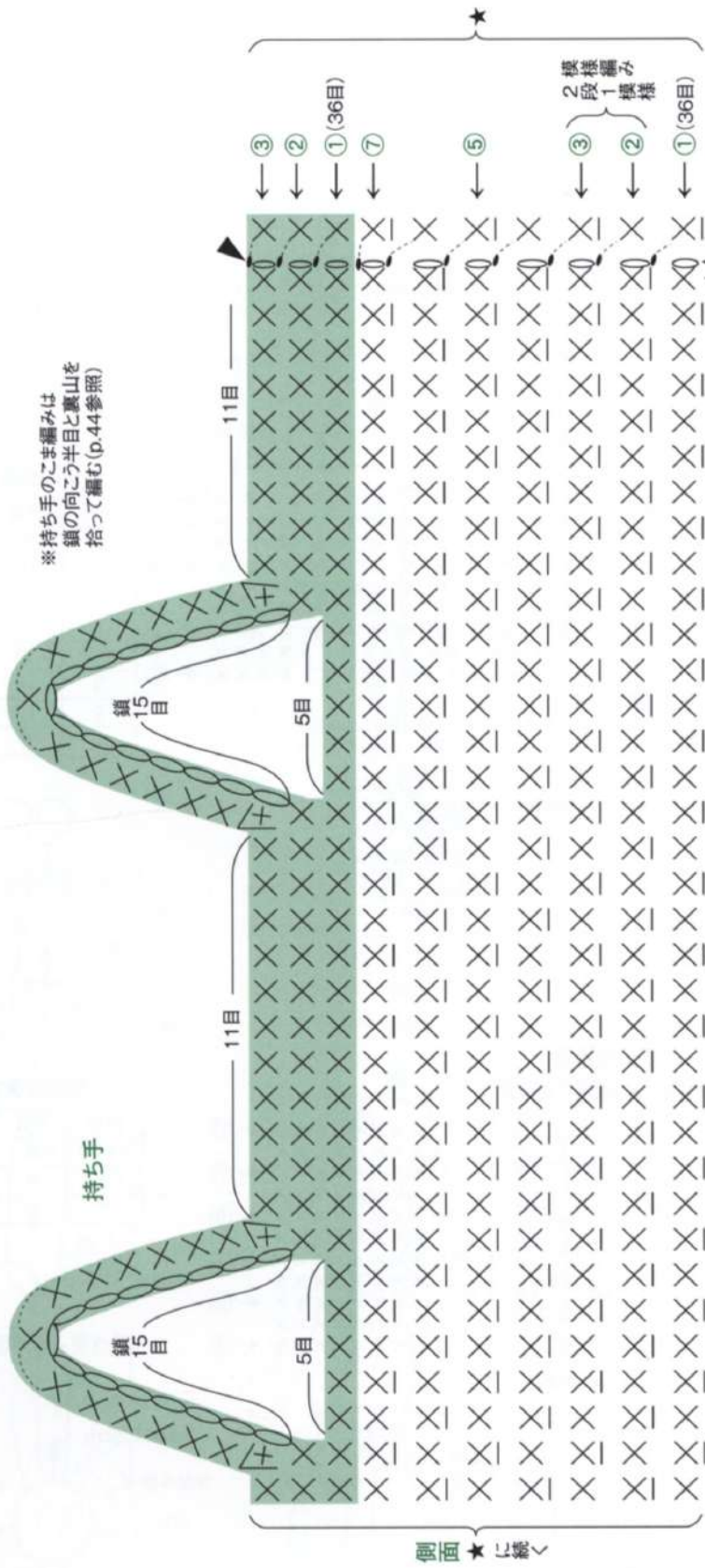

用意するもの

- [糸] フックドウ
- 33 ズパゲッティ/Fuchsia...1個、Mix Pink(白×ピンク) ...1/5個
- 34 リボンXL/Riverside Jeans(SP8)...320g、Baby Pink(40)...30g
- [針] かぎ針 33 10ミリ、34 8ミリ
- [その他の材料] 手芸綿...適宜
- 33 直径1.8cmのボタン(ページュ)...1個
- 34 直径1cmのボタン(クリスタル)...1個
- [でき上がり寸法] 図参照

33,34 ※ 頭・胴・手・足・尾・耳は 33=Fuchsia 34=Riverside Jeans } で編む

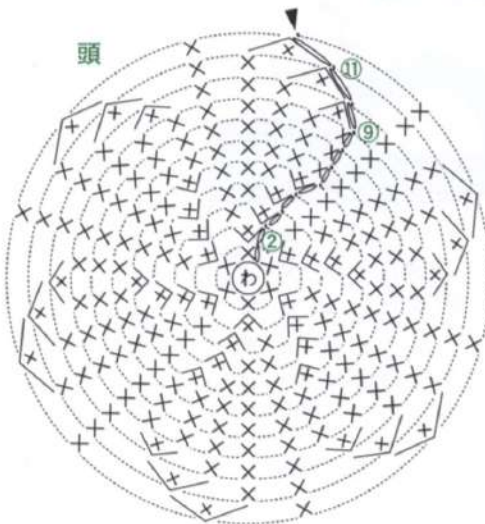

頭の数値表

段数	目数	増減目
11	12	-6
10	18	-6
9	24	-6
6~8	30	
5	30	+6
4	24	+6
3	18	+6
2	12	+6
1	6	

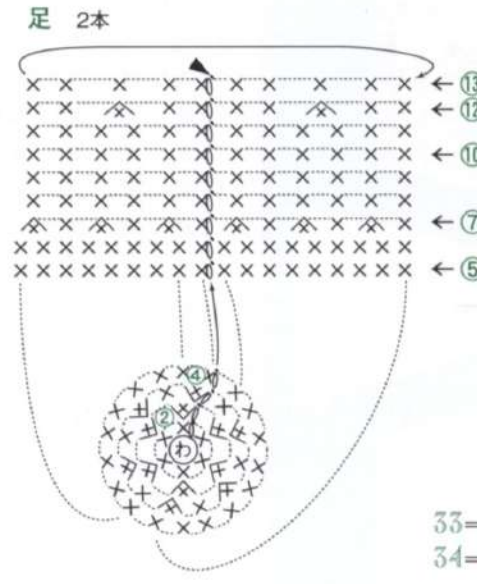

足の数値表

段数	目数	増減目
13	10	
12	10	-2
8~11	12	
7	12	-6
4~6	18	
3	18	+6
2	12	+6
1	6	

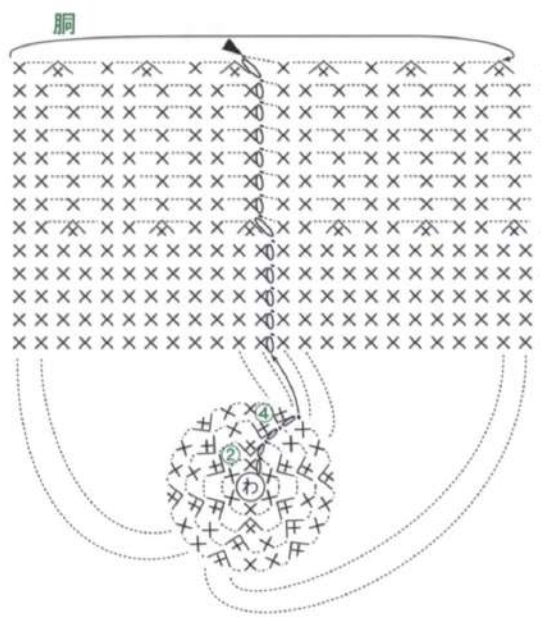
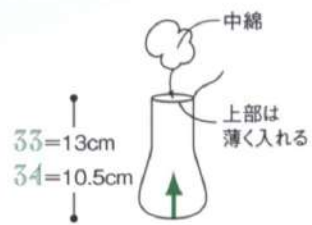

胴の数値表

段数	目数	増減目
17	12	-6
11~16	18	
10	18	-6
5~9	24	
4	24	+6
3	18	+6
2	12	+6
1	6	

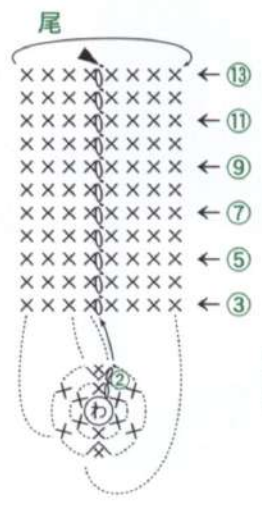
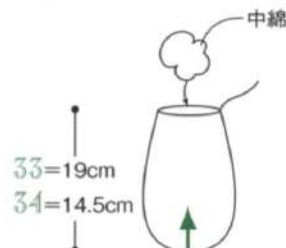

尾の数値表

段数	目数	増減目
3~13	8	
2	8	+2
1	6	

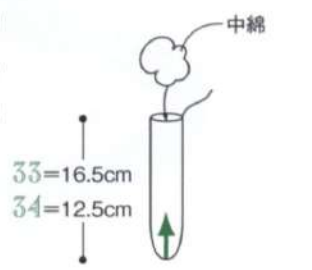

手 2本

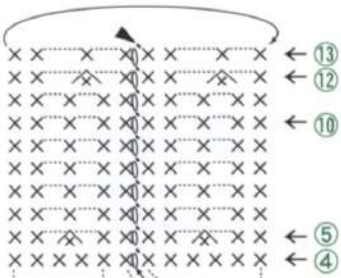

手の目数表

段数	目数	増減目
13	8	
12	8	-2
6~11	10	
5	10	-2
3~4	12	
2	12	+6
1	6	



リボン

33=Mix Pink 34=Baby Pink

x=こま編みのすじ編み (p.94参照)
●=引き抜き編みのすじ編み

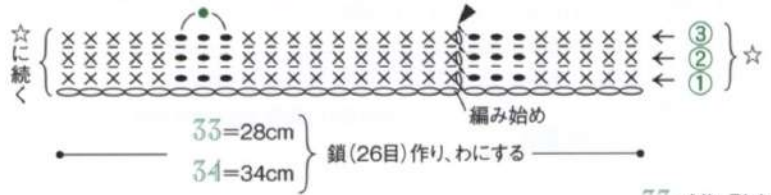

リボンのまとめ方

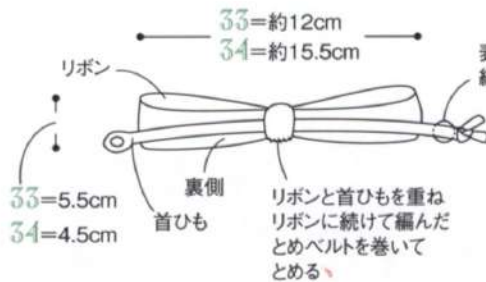

とめベルト

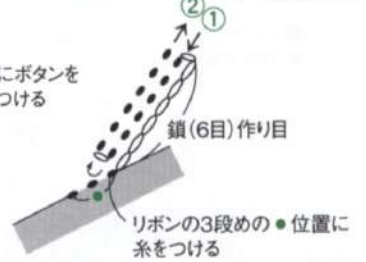

耳 2枚



首ひも

33=Mix Pink
34=Baby Pink

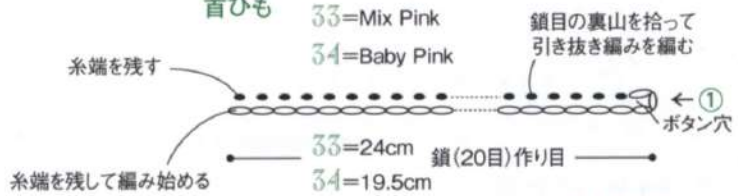

端の始末

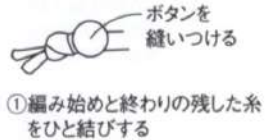

横から見た図

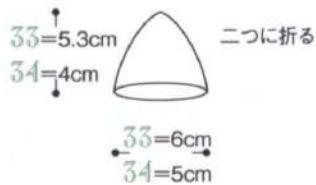
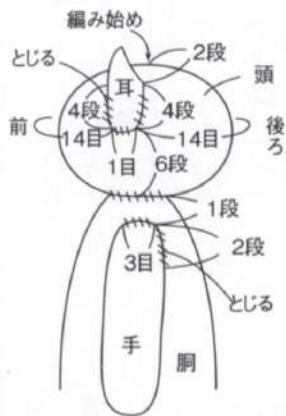

33,34 まとめ方

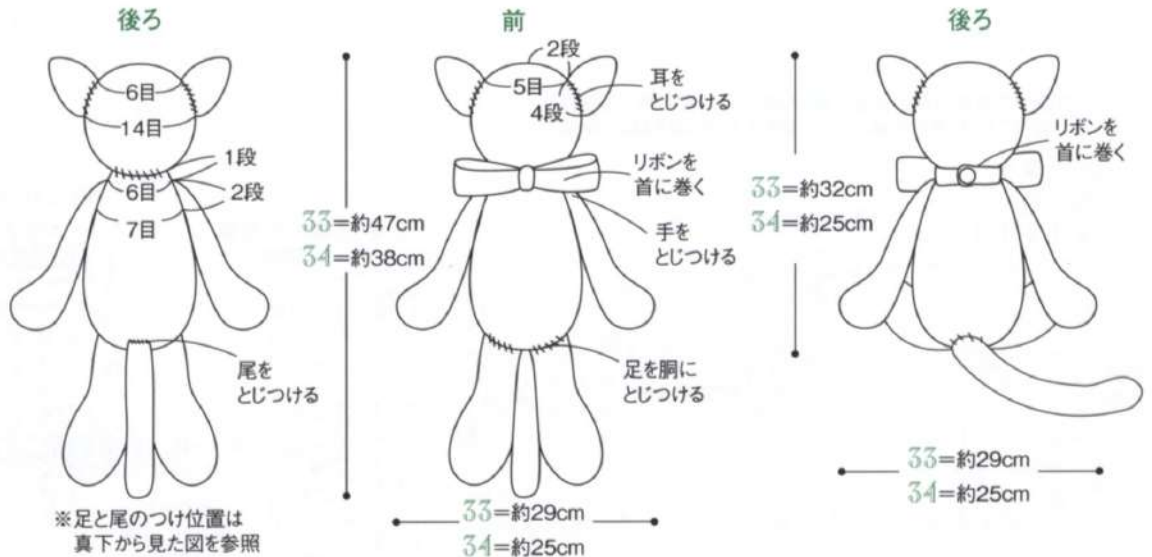

※足と尾のつけ位置は真下から見た図を参照

真下から見た図

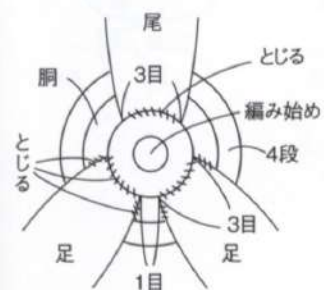

用意するもの

- {糸} フックドゥ ズパゲッティ
- 35 ズパゲッティ/Mix Blue...3/4個
- 36 ズパゲッティ/Dark Blue...1と1/2個
- {その他の材料} 手芸綿...適宜
- 布(35 水色、36 青)...適宜
- {針} かぎ針12ミリ
- {でき上がり寸法} 図参照

35,36 本体

① 胴体を背中側から7段めまで編み、指定位置(☆から★)に、胴体の内側を見て鎖(8目)を編みつける

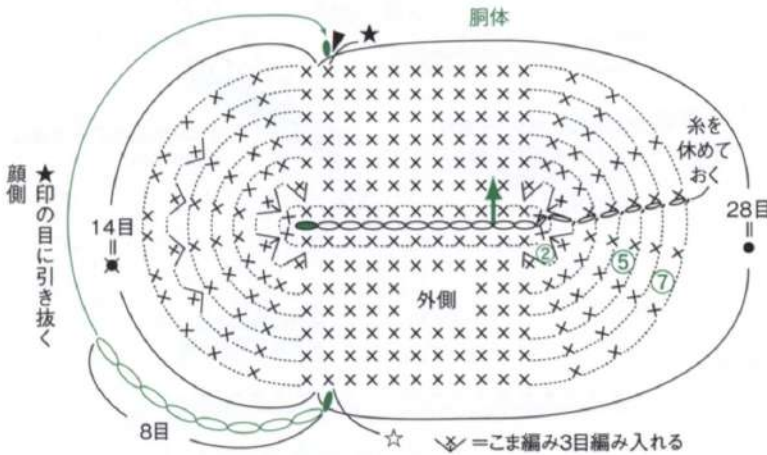

② ①の胴体編み終わりから続けて胴体の尾側28目と鎖8目から合計36目拾いこま編みを2段編む

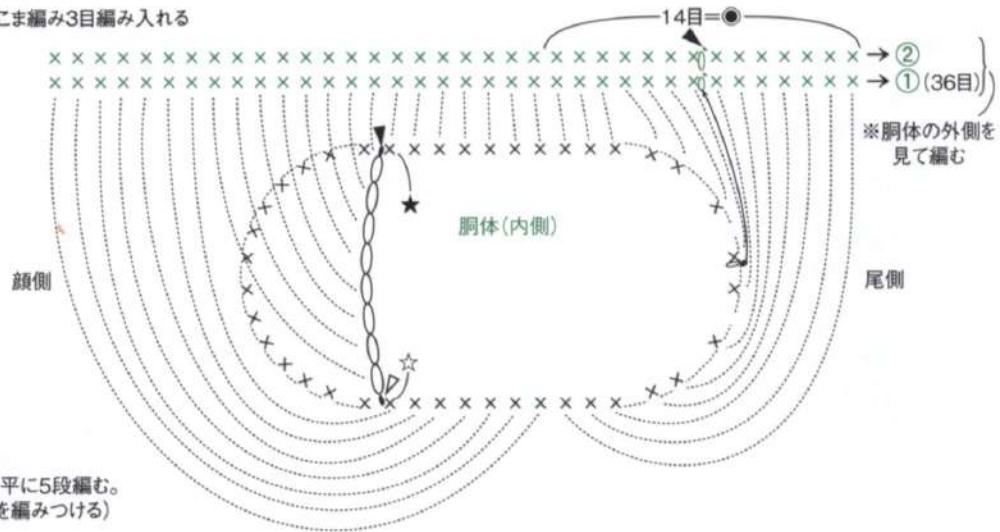

③ 胴体の尾側の指定位置に鎖8目編みつけ、腹を平に5段編む。続けて左・右後ろ足編み出し位置を作る(鎖4目を編みつける)

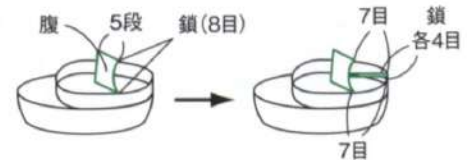
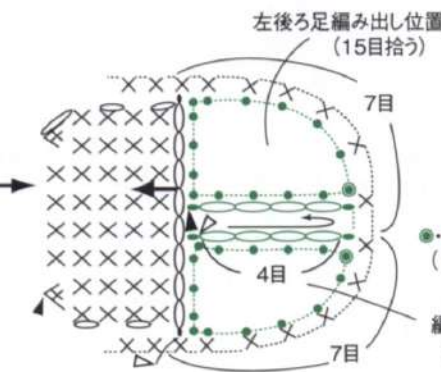
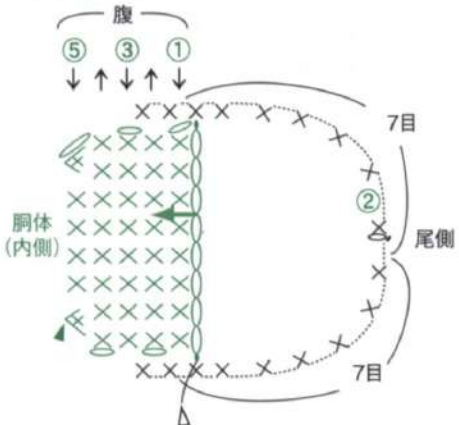

●●=目の拾い目位置
●=拾い始めの目
右後ろ足編み出し位置(15目拾う)

④ 胴体尾側の×と③で作った鎖目から目を(③の左右後ろ足編み出し位置を参照して)拾い、5段編む鎖の目は手前側半目を拾って編む

前足・後ろ足 ※左右共通

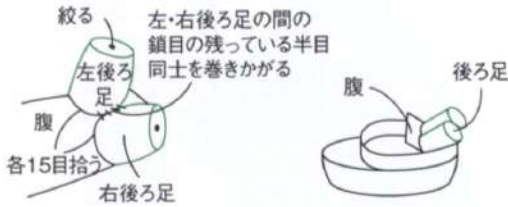
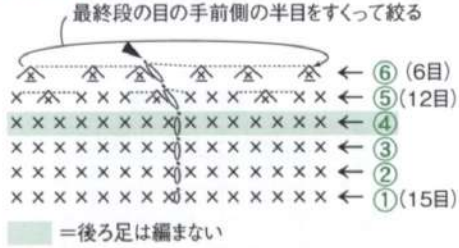

⑤ 前足側にも③と同様に鎖8目を編みつけ、④と同様に前足編み出し位置を参照して目を拾い、前足を編む

右前足編み出し位置(15目拾う)

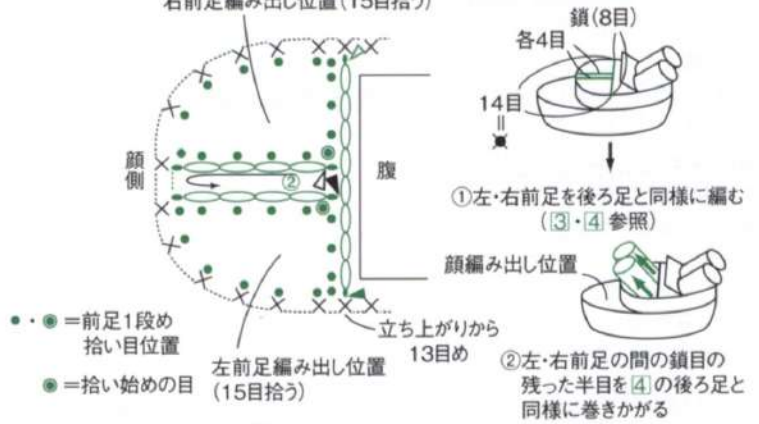

⑥ 顔編み出し位置から、顔・鼻を編み出し、鼻の形を整えボディに布と中綿を詰めて仕上げる

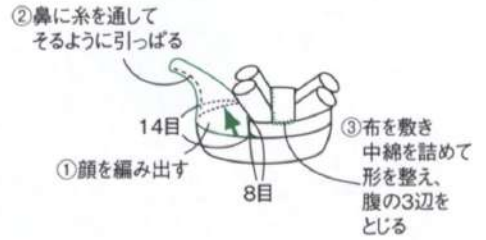
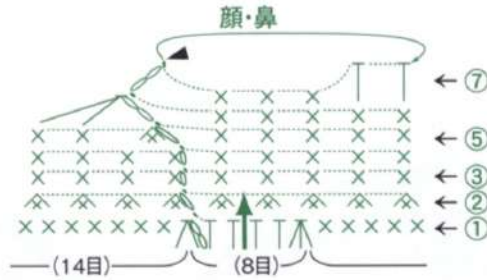

⑦ 耳と尾をつけて完成



35,36 まとめ方

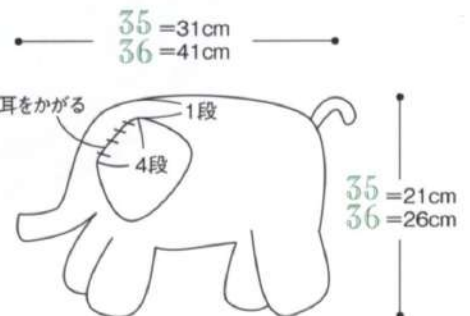

用意するもの

〔糸〕 フックドゥ リボンXL

39 Early Dew (46)・・・209g、Sandy Ecu (33)・・・79g

40 Iced Apricot (47)・・・150g、Baby Pink (40)・・・140g

41 Sandy Ecu (33)・・・279g

42 Powder Blue (44)・・・170g、Pearl White (28)・・・55g

、Riverside Jeans (SP8)・・・54g

〔その他の材料〕

手芸綿・・・適宜

グログランリボン 5ミリ幅 (39 モスグリーン、40 紺、41 黄色、42 ピ

ンク)・・・適宜

縫い糸・・・少々

〔針〕 かぎ針10ミリ

〔でき上がり寸法〕 図参照

39, 42 頭

頭の編み方は4点共通 (配色を替えて編む)

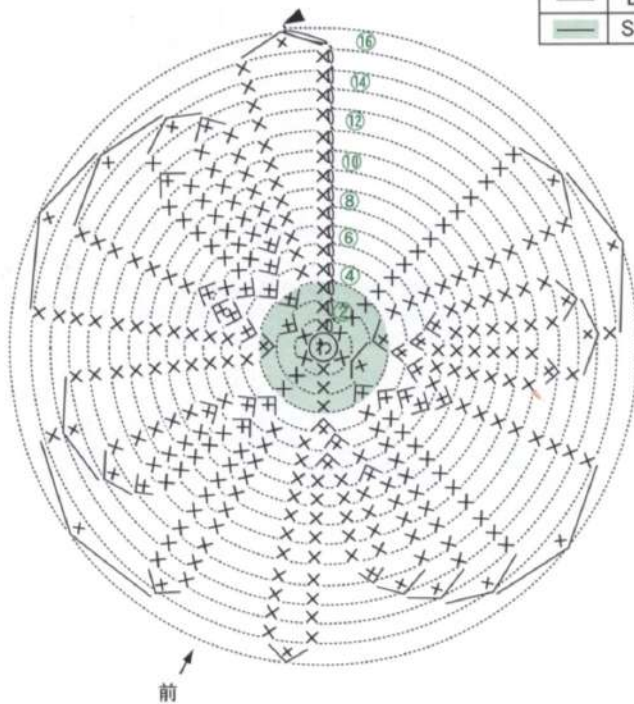

配色表

	39	42
—	Early Dew	Powder Blue
—	Sandy Ecu	Pearl White

頭の数表

段数	目数	増減目
16	6	-6
15	12	-4
14	16	-4
13	20	-4
12	24	-4
8~11	28	
7	28	+2-2
6	28	+4-2
5	26	+8
4	18	+6
3	12	+4
2	8	+2
1	6	

※6段と7段は増減をする

40, 41 頭

配色表

	40	41
—	Baby Pink	Sandy Ecu
—	Iced Apricot	

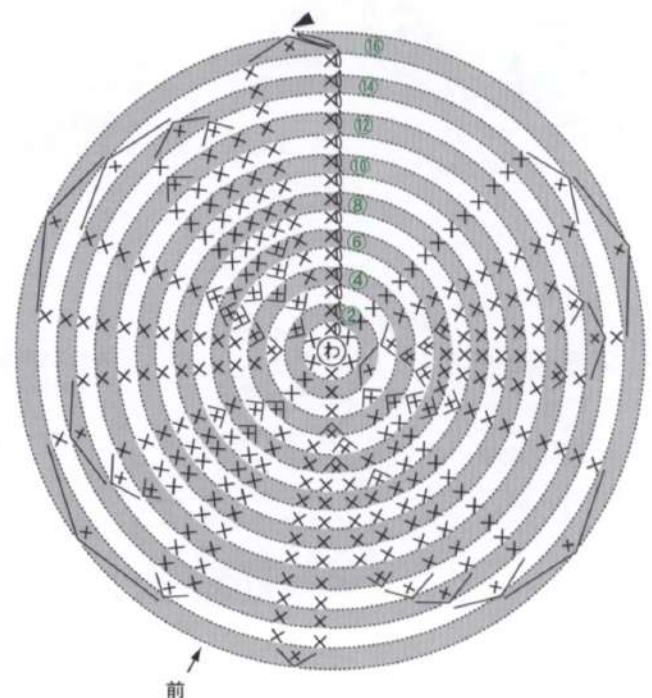

胴の編み方は4点共通(配色を替えて編む)

39,41 胴

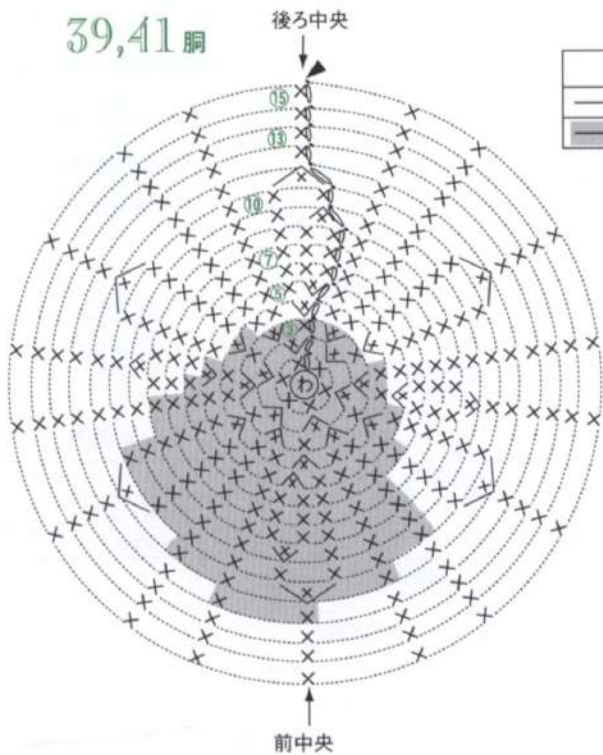

胴の配色表

	39	41
—	Early Dew	Sandy Ecu
■	Sandy Ecu	Sandy Ecu

胴の目数表

段数	目数	増減目
12~15	18	—
11	18	-6
10	24	—
9	24	-4
6~8	28	—
5	28	+4
4	24	+6
3	18	+6
2	12	+6
1	6	—

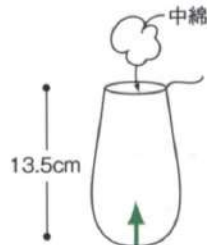

胴の配色表

	40	42
11~15	1・2段をくり返す	Powder Blue
3~10	1・2段をくり返す	Riverside Jeans
2	Baby Pink	
1	Iced Apricot	

40,42 胴

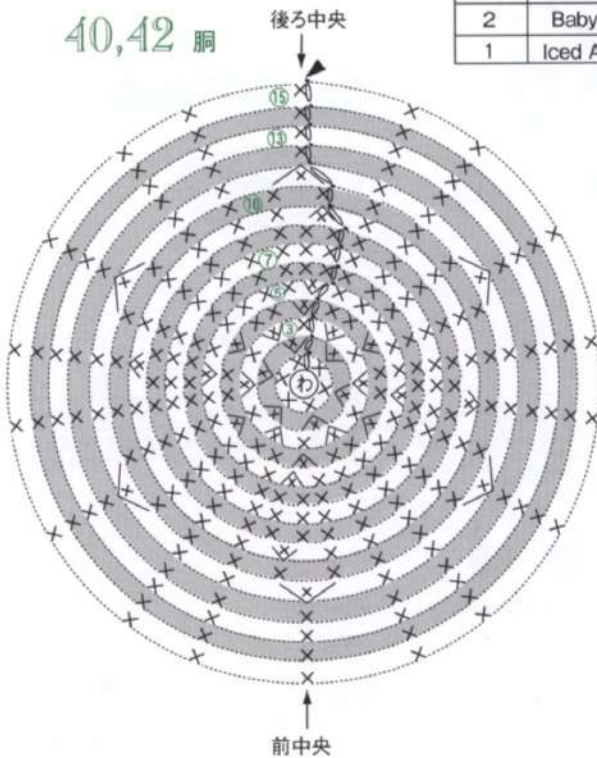

39,40,41,42

耳 各2枚

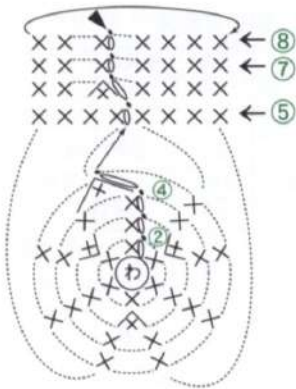

耳の目数表

段数	目数	増減目
7・8	7	
6	7	-1
5	8	
4	8	-1
3	9	
2	9	+3
1	6	

耳の配色表

	40	42
4~8	2・3段をくり返す	Powder Blue
3	Iced Apricot	Pearl White
2	Baby Pink	
1	Iced Apricot	

39 = Early Dew

41 = Sandy Ecru

39,42 手

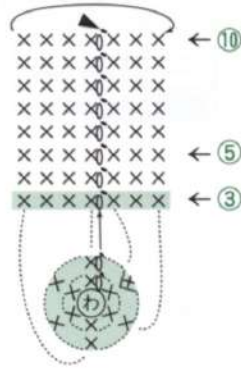

手の配色表

	39	42
4~10	Early Dew	Powder Blue
1~3	Sandy Ecru	Pearl White

手の目数表

段数	目数	増減目
3~10	7	
2	7	+1
1	6	

40,41 手

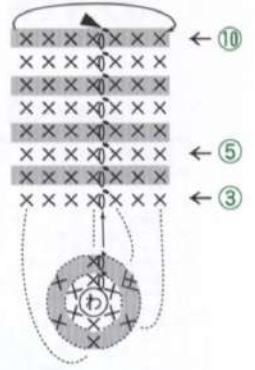

手の配色表

	40	41
—	Iced Apricot	Sandy Ecru
—	Baby Pink	

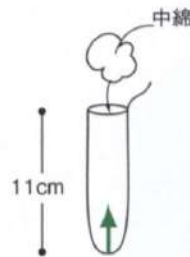

40,41 足

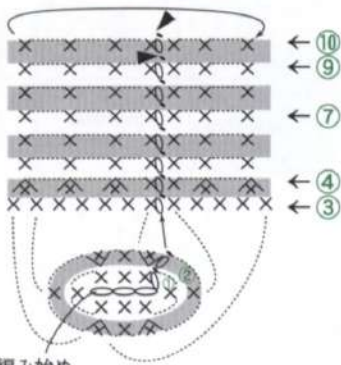

編み始め
鎖(3目)作り目

配色表

	40	41
—	Baby Pink	Sandy Ecru
—	Iced Apricot	

39,42 足

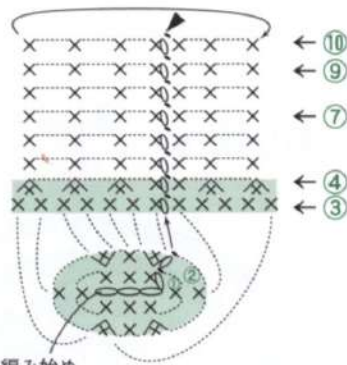

編み始め
鎖(3目)作り目

配色表

段数	39	42
—	Early Dew	Powder Blue
—	Sandy Ecru	Pearl White

足の目数表

段数	目数	増減目
5~10	7	
4	7	-5
3	12	
2	12	+4
1	8	

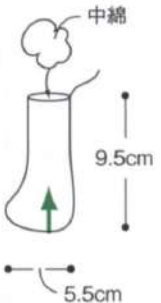

真下から見た足のつけ位置

39

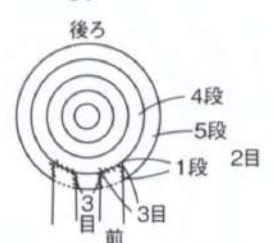

40,41



42

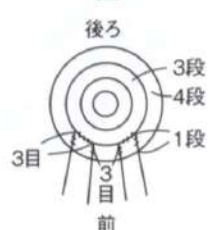

39,40,41,42 尾



尾の目数表

段数	目数	増減目
3	6	-3
2	9	+3
1	6	

尾の配色

段数	40
3	Iced Apricot
2	Baby Pink
1	Iced Apricot

39 = Early Dew
 41 = Sandy Ecru
 42 = Powder Blue

39, 40, 41, 42 まとめ方

39

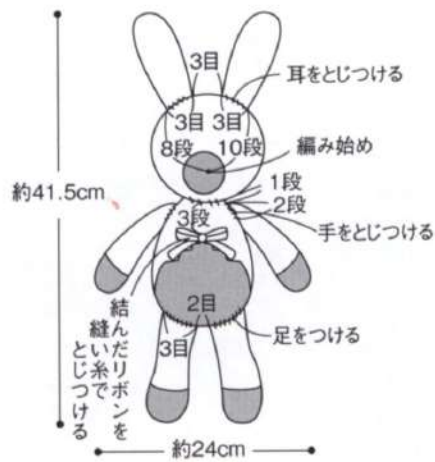
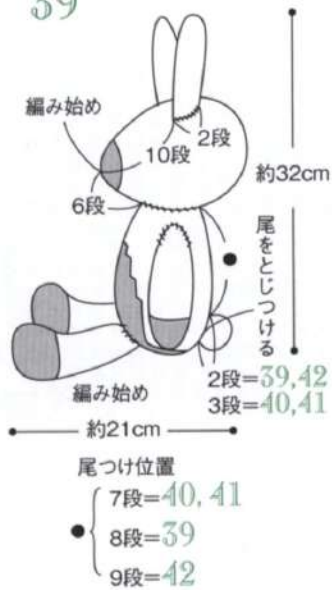

40, 41

まとめ方



42

まとめ方

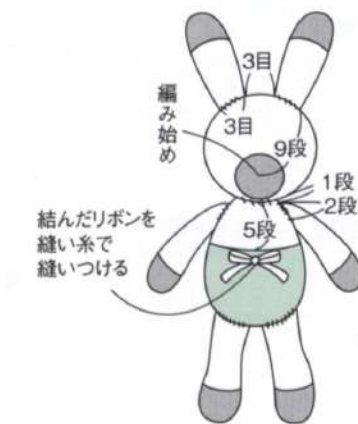

リボンを結ぶ ※耳・手・足をとじつける



※41は40と同じ位置にリボンをつける
 耳・手・足をとじつける
 41は全て1色で編む

用意するもの

[糸] フックドゥ リボンXL

46 Pearl White (28) ... 392g, Lemon Yellow (35) ...

2.5g, Black Night (26) ... 2g

47 Black Night (26) ... 381g, Lipstick Red (34) ... 4.5g

[その他の材料] 手芸綿 ... 適宜

布 (46 白 47 黒) ... 各50cm x 120cm を1枚

[針] かぎ針7ミリ

[でき上がり寸法] 図参照

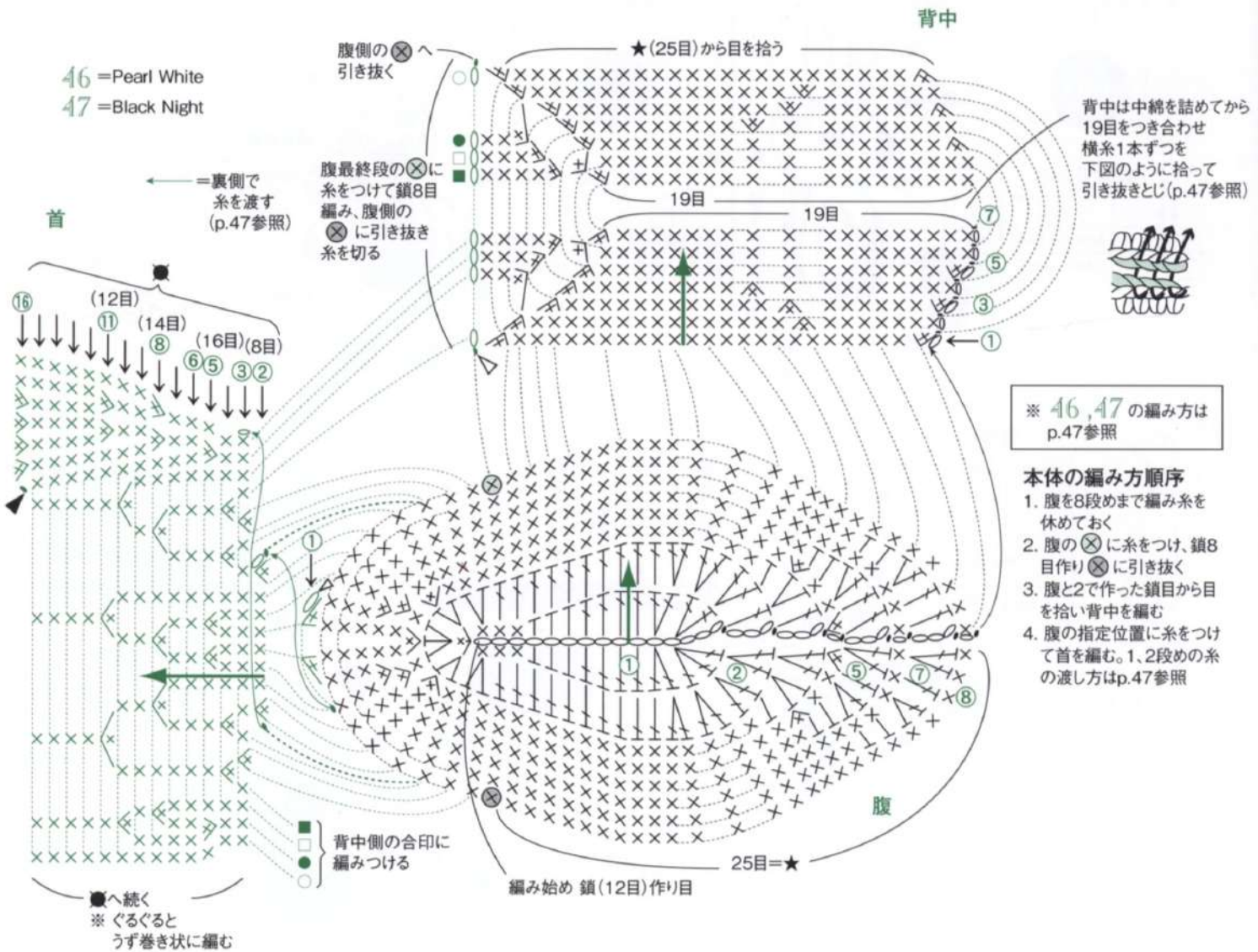

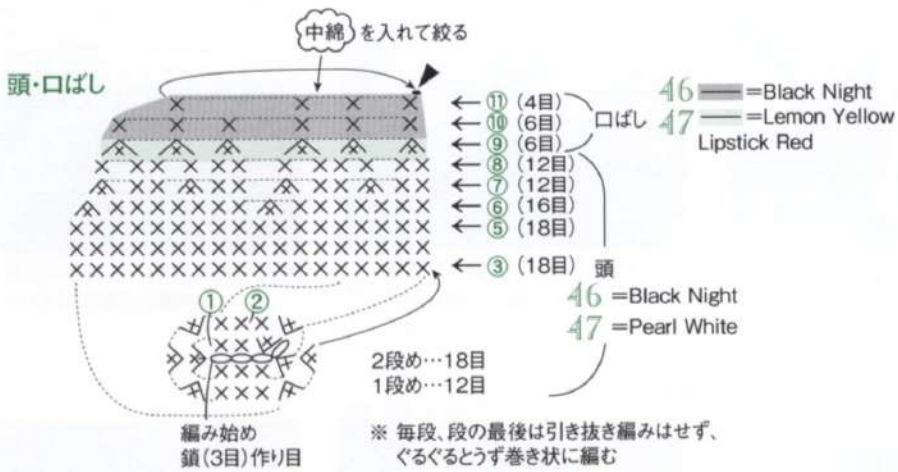
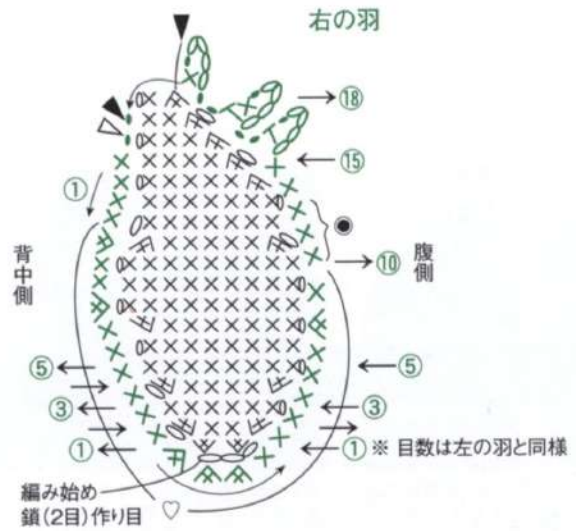
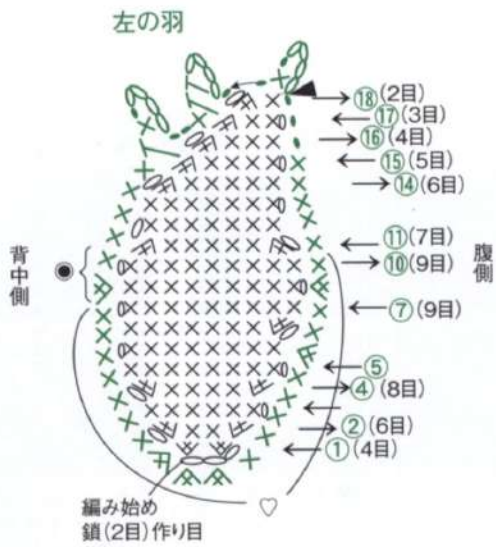

46,47 まとめ方

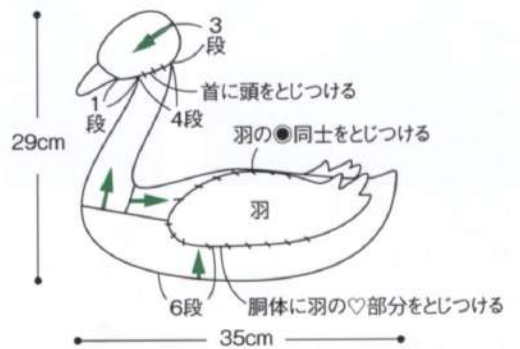

用意するもの

〔糸〕 フックドゥ リボンXL

43 Happy Mint (SP7) …85g, Iced Apricot (47) …29g、Early Dew (46) …27g, Lemon Yellow (35) …2g

44 Powder Blue (44) …74g, Pearl White (28) …30g、Baby Pink (40) …28g, Lemon Yellow (35) …2g

45 Sea Blue (37) …86g, Salad Green (30) …29g、Frosted Yellow (45) …29g, Lemon Yellow (35) …2g

〔その他の材料〕 手芸綿…適宜

日本あみぐるみ協会 目玉パーツ ボタンタイプ 10ミリ(黒)…各2個

〔針〕 かぎ針7ミリ

〔でき上がり寸法〕 図参照

43,44,45

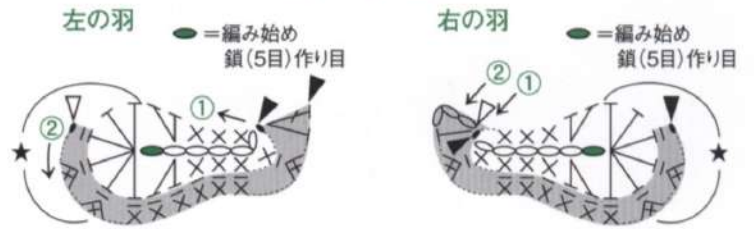

43,44,45 まとめ方

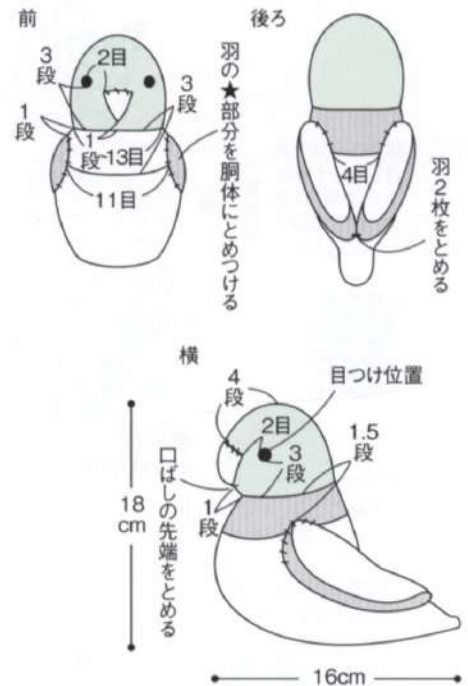

43,44,45

底・胴体・頭

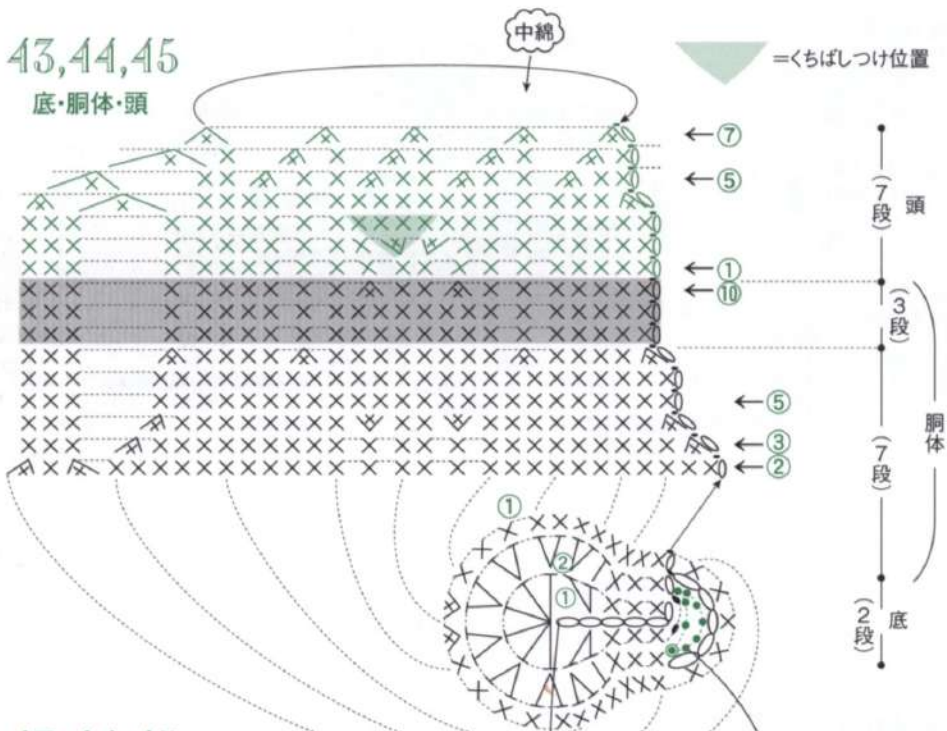

43,44,45

口ばし

Lemon Yellow

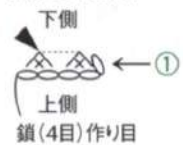

編み始め 鎖(5目)作り目

●●=尾の目の拾い位置 (9か所)
●=尾の拾い始め

底・胴体・頭・左右羽の配色表

	43	44	45
—	47	28	45
■	46	40	30
—	SP7	44	37

43,44,45

尾

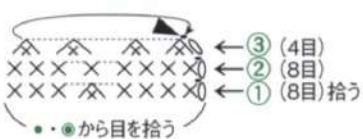

目 (山高ボタン) のつけ方



1 縫い針に縫い糸を通し玉留めし、写真のように山高ボタンの足に針を通し、さらに糸わの中に針先を通す。



2 山高ボタンに糸がついたら、指定位置に縫いつける。



3 取れないようにしっかりと縫いつけて完成。

Point Lesson

5, 6 photo...p.8 How to make...5-p.54 6-p.73

持ち手口の引き抜き編みの編み方 ※ここでは作品5で解説しています

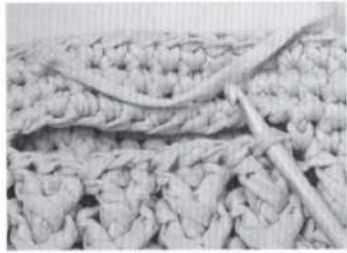

1 編み始めの位置に針を入れ、糸をかけて引き出す。

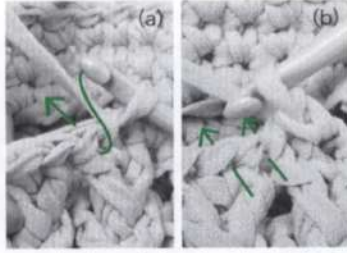

2 糸がついたところ。次の目にaの矢印のように針を入れ、引き抜き編みを編む。bは引き抜き編みが1目編めたところ。

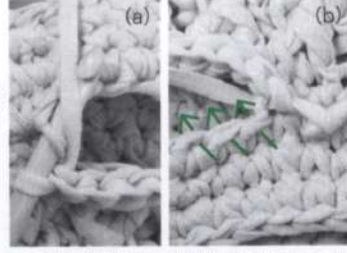

3 12目編めたら左端のこま編みの足からも1目引き抜く(a)。反対側も鎖の残っている半目を矢印のように拾って引き抜き編みを編む(b)。



4 12目編めたら右端のこま編みの足に1目引き抜き、編み終わったところ。とじ針に糸を通し、矢印のようにくぐらせ、糸始末をする。

側面の引き抜き編みのラインの入れ方 ※(5のみ)



1 本体裏側の引き抜き編みのライン編み始め位置に針を入れ、針に糸をかけ(a)、引き出す(b)。



2 1目先に針を入れ、針に糸をかけ(a)、引き出す(b)。引き抜き編み1目が完成したところ。



3 同様に1目に1目引き抜き編みを編み、1周したらとじ針に糸を通し2目めにくぐらせる。

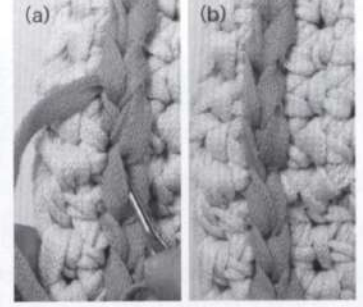

4 1目めに針を入れ(a)、表にひびかないように裏側で糸始末をする(b)。

18, 19 photo...p.20,21 How to make...p.66

中長編み2目の玉編み

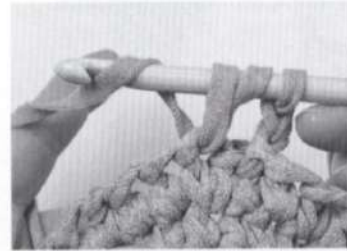

1 針に糸をかけ、未完成の中長編み(p.93参照)を編む。

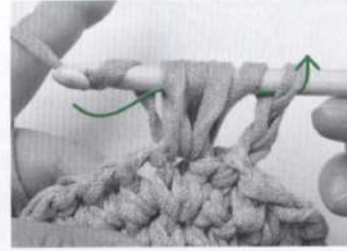

2 続けて、同じ目にもう1目未完成の中長編みを編み、矢印のように一度に引き抜く。

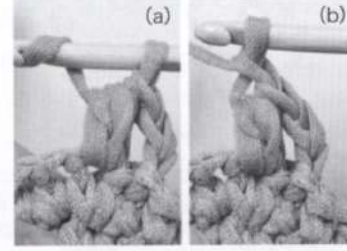

3 引き抜いたところ。中長編み2目の玉編みの完成(a)。鎖を1目編み、「中長編み2目の玉編み、鎖1目」の完成。「」の操作をくり返す(b)。

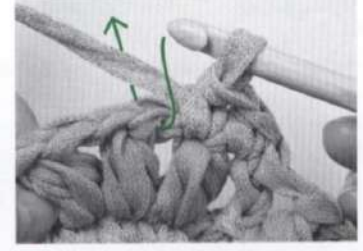

4 6段めの鎖に編むこま編みは、5段めの鎖の裏山以外の糸を矢印のように拾って編む。

巻きかがり

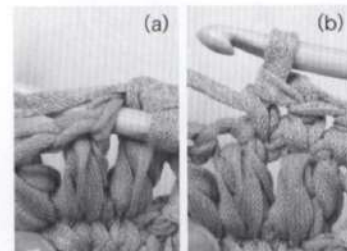

5 針を入れたところ(a)。こま編みが編めたところ(b)。

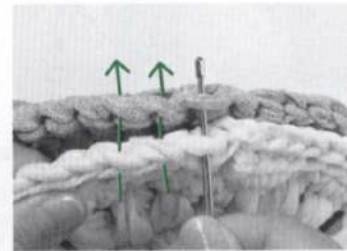

1 とじ針に糸を通し、本体を外表に突き合わせ、半目ずつを矢印のようにすくっていく。

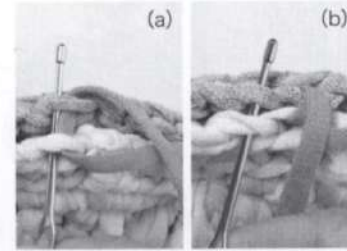

2 両端の目だけ2回すくう(a)。つれないように1目ずつ丁寧にすくっていく(b)。

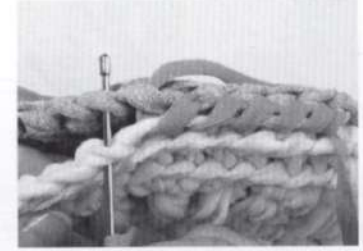

3 数目すくえたところ。糸の流れがわかりやすいように緩めにかがっているが、実際はつれない程度に糸を引いてかがる。

記号図の見方

記号図はすべて表側から見た表示と日本工業規格 (JIS) で決められている。
 かが針編みでは表目と裏目の区別はなく (引き上げ目以外)、
 表側と裏側を交互に見ながら編んでいく平編みの場合でも記号の表示は同じものになる。

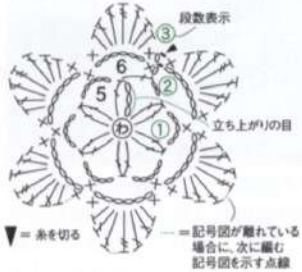

中心から円形に編むとき

中心でわ (または鎖目) を作り、1段ずつ円を描くように編む。各段のはじめに立ち上がりをつけて編み進んでいく。基本的には編み地の表側を見て、記号図を右から左に編み進む。

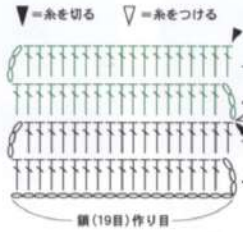

平編みのとき

左右に立ち上がりがあるのが特徴で、右側に立ち上がりがついているときは編み地の表側を見て、記号図を右から左に編み進む。左側に立ち上がりがあるときは裏側を見て、記号図を左から右に編み進むのが基本。図は3段めで配色糸に替えた記号図。

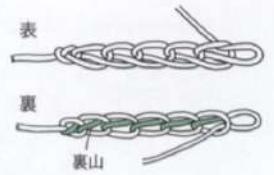

鎖の目の見方

鎖の目には表と裏がある。裏側の中央に1本出ているところを、鎖の「裏山」と言う。

糸と針の持ち方

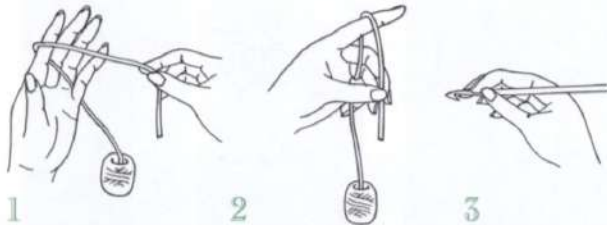

1 左手の小指と薬指の間から糸を手前に出し、人さし指にかけて糸端を手前に出す。
 2 親指と中指で糸端を持ち、人さし指を立てて糸をピンとさせる。
 3 針は親指と人さし指で持ち、針先に中指を軽く添える。

最初の目の作り方

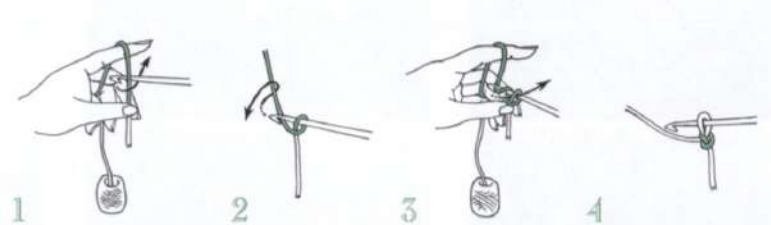

1 針を糸の向こう側から矢印のように針先を回転させる。
 2 さらに針先に糸をかける。
 3 わの中を通して糸を手前に引き出す。
 4 糸端を引いて目を引き締め、最初の目の完成 (この目は1目とは数えない)。

作り目

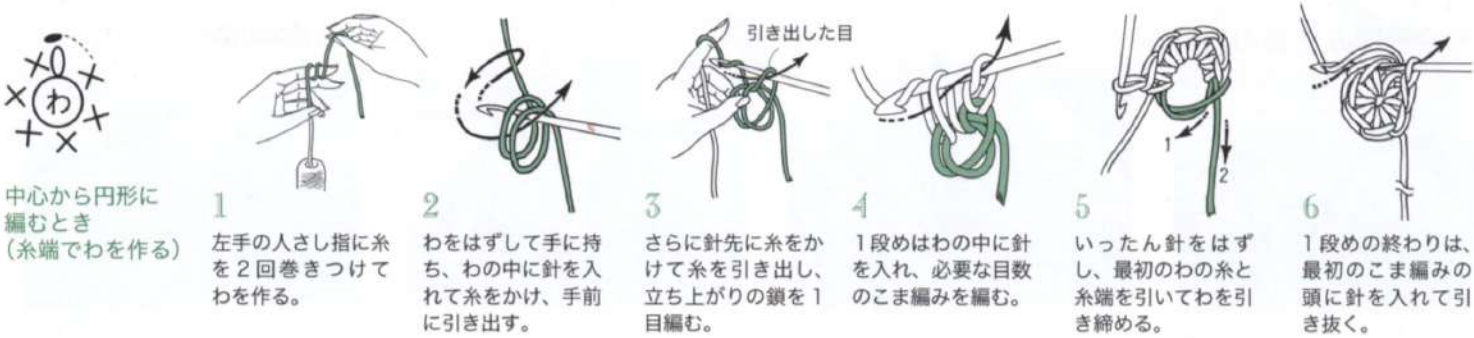

中心から円形に編むとき (糸端でわを作る)

1 左手の人さし指に糸を2回巻きつけてわを作る。
 2 わをはずして手に持ち、わの中に針を入れて糸をかけ、手前に引き出す。
 3 さらに針先に糸をかけて糸を引き出し、立ち上がりの鎖を1目編む。
 4 1段めはわの中に針を入れ、必要な目数のこま編みを編む。
 5 いったん針をはずし、最初のわの糸と糸端を引いてわを引き締める。
 6 1段めの終わりは、最初のコま編みの頭に針を入れて引き抜く。

中心から円形に編むとき (鎖でわを作る)

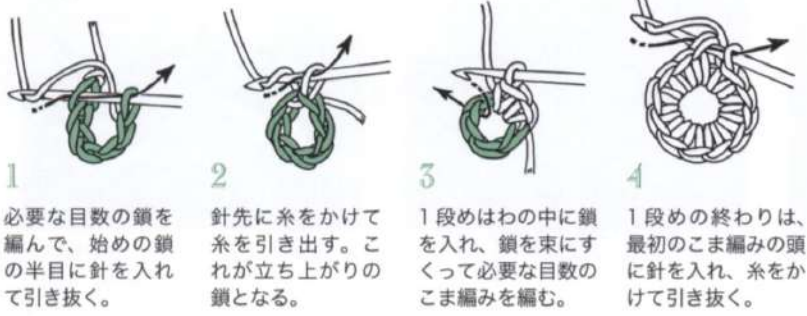

1 必要な目数の鎖を編んで、始めの鎖の半目に針を入れて引き抜く。
 2 針先に糸をかけて糸を引き出す。これが立ち上がりの鎖となる。
 3 1段めはわの中に鎖を入れ、鎖を束にすくって必要な目数のこま編みを編む。
 4 1段めの終わりは、最初のコま編みの頭に針を入れ、糸をかけて引き抜く。

XXXXXXXXX 平編みのとき

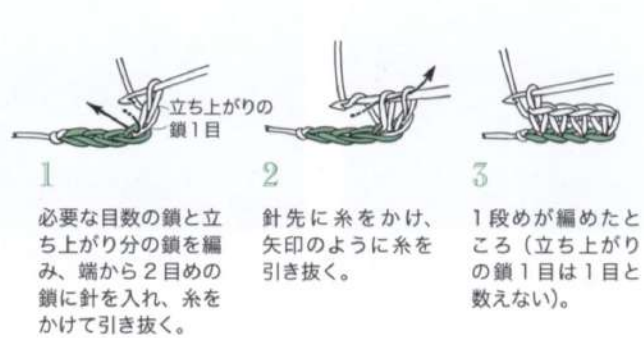

1 必要な目数の鎖と立ち上がり分の鎖を編み、端から2目めの鎖に針を入れ、糸をかけて引き抜く。
 2 針先に糸をかけ、矢印のように糸を引き抜く。
 3 1段めが編めたところ (立ち上がりの鎖1目は1目と数えない)。

●前段の目のすくい方



同じ玉編みでも記号図によって目のすくい方が変わる。

記号図の下が閉じている時は前段の1目に編み入れ、記号図の下が開いている時は前段の鎖編みを束にすくって編む。

●編み目記号

○ 鎖編み

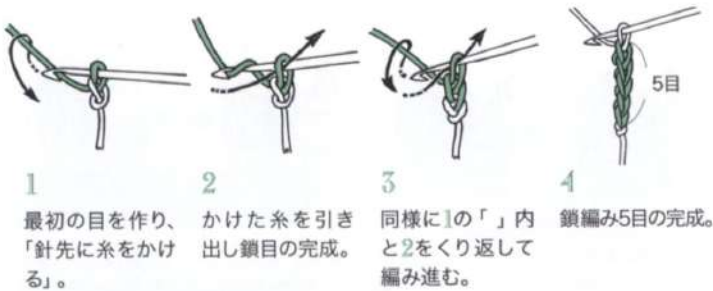

● 引き抜き編み

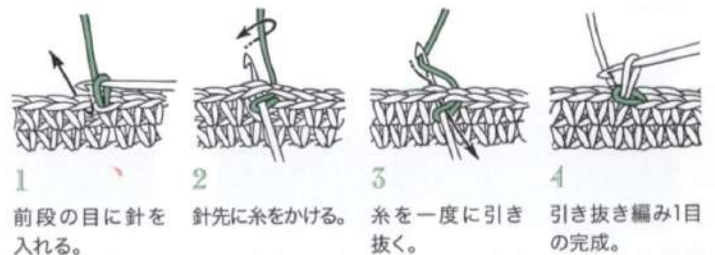

× こま編み

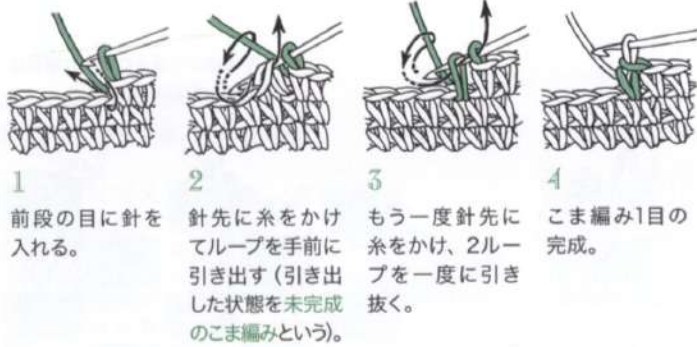

┆ 中長編み



┆ 長編み



┆ 長々編み

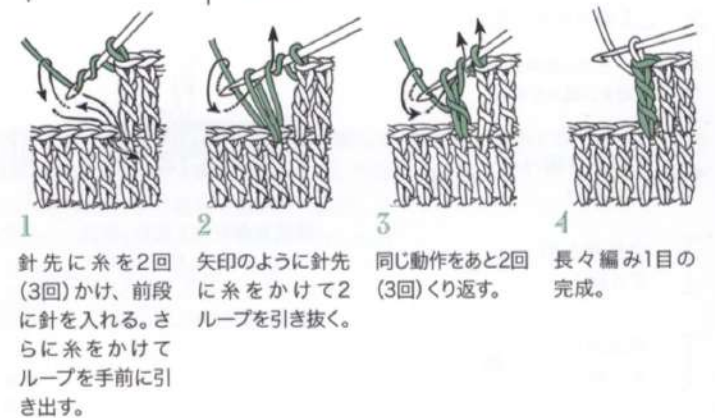

※()内は三つ巻き長編みの場合の回数。

Basic lesson かぎ針編みの基礎

こま編み2目編み入れる こま編み3目編み入れる









1 前段の目にこま編み2目を編む。

2 同じ目に針を入れてループを引き出し、こま編みを編む。

3 こま編みを2目編み入れたところ。3目編み入れるは同じ目にさらにもう1目こま編みを編む。

4 前段の1目にこま編みを3目編み入れたところ。前段より2目増えた状態。

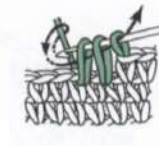
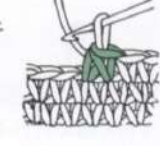
こま編み2目一度 こま編み3目一度 ※()内は3目一度の場合の数。

1 前段の目に矢印のように針を入れ、ループを引き出す。

2 次の目からも同様にループを引き出す。(3目一度はさらに次の目からも引き出す。)

3 針先に糸をかけ、3(4)ループを一度に引き抜く。

4 こま編み2目一度の完成。前段より1(2)目減った状態。

長編み2目編み入れる

※目数が2目以外や長編み以外の記号の場合も、同要領で前段の1目に指定の記号を指定の目数編み入れる





1 長編みを1目編む。針先に糸をかけ、同じ目に針を入れて針先に糸をかけて引き出す。





2 針先に糸をかけて2ループを引き抜く。

3 もう一度針先に糸をかけ、残りの2ループを引き抜く。

4 1目に長編みを2目編み入れたところ。前段より1目増えた状態。

長編み2目一度

※目数が2目以外の場合も、同要領で指定の目数の未完成の長編みを編み、針先に糸をかけ、針にかかっているループを一度に引き抜く

1 前段の1目に未完成の長編み(p.93参照)1目編み、針先に糸をかけ、次の目に矢印のように針を入れて糸をかけて引き出す。

2 針先に糸をかけ、2ループを引き抜き、2目めの未完成の長編みを編む。

3 針先に糸をかけ、矢印のように3ループを一度に引き抜く。

4 長編み2目一度の完成。前段より1目減った状態。

長編み3目の玉編み 長々編み3目の玉編み

※()は長々編み3目の玉編みの場合





1 前段の目に未完成の長編み(長々編み)1目編む。





2 同じ目に針を入れ、未完成の長編み(長々編み)を続けて2目編む。

3 針先に糸をかけ、針にかかっている4ループを一度に引き抜く。

4 長編み(長々編み)3目の玉編みの完成。

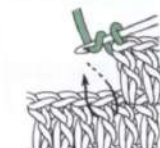
長編みの表引き上げ編み

※往復編みで裏を見て編む場合は、裏引き上げ編みを編む。

1 針先に糸をかけ、前段の長編みの足に矢印のように表側から針を入れる。

2 針先に糸をかけ、長めに糸を引き出す。

3 「針先に糸をかけて2ループ引き抜く。」「内」をもう1回繰り返す。

4 長編みの表引き上げ編み1目の完成。





こま編みのすじ編み

※毎段同一方向に編み進めながら、こま編みのすじ編みを編む。

 引き抜き編みのすじ編み = ●

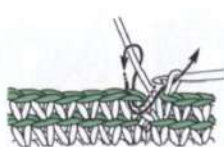
 中長編みのすじ編み = ▲

 長編みのすじ編み = ■

1 前段表側を見て編む。前段の目の向こう側半目をすくってこま編みをぐるりと編み、最初の目に引き抜く。

2 立ち上がりの鎖1目(●=立ち上がりの鎖は編まない、▲=2目、■=3目)を編み、前段の向こう側半目をすくい、こま編み(●=引き抜き編み、▲=中長編み、■=長編み)を編む。

3 同様に2の要領をくり返し、こま編み(●=引き抜き編み、▲=中長編み、■=長編み)を編み進む。

4 前段の手前側半目がすじのように残る。こま編みのすじ編み3段目を編んでいるところ。

長編み1目の右上交差

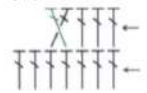

※この記号は日本工業規格 (JIS) では「変わり長編み……交差」と名称が決まっていますが、この本では「変わり」を省略して表記しています。

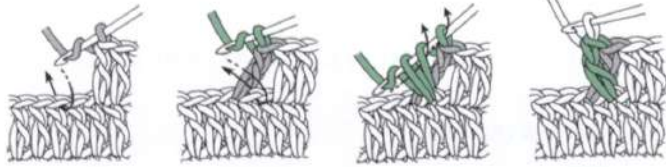

- 1 針に糸をかけ、1目とばした目に針を入れて長編みを編む。
- 2 針に糸をかけ、とばした目に矢印のように入針を入れる。
- 3 針先に糸をかけ、先に編んだ長編みの手前側に引き出して長編みを編む。
- 4 長編み1目の右上交差の完成。

長編み1目の左上交差

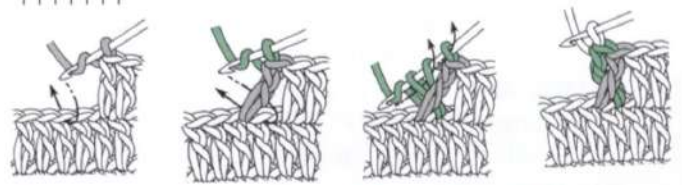

- 1 針に糸をかけ、1目とばした目に針を入れて長編みを編む。
- 2 針に糸をかけ、先に編んだ長編みの向こう側からとばした目に針を入れる。
- 3 針に糸をかけて引き出し、長編みを編む。
- 4 長編み1目の左上交差の完成。

縞模様の編み方

(わ編みのとき段の最後で糸を替える方法)

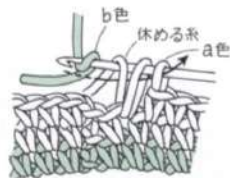

- 1 段の最後のこま編みを完成させるときに、休める糸 (a色) を手前から向こう側に針にかけ、次の段で編む糸 (b色) で引き抜く。

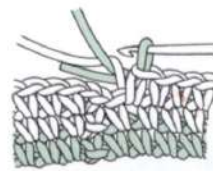

- 2 引き抜いたところ。a色は裏側で休めておき、1目のこま編みの頭に針を入れてb色で引き抜いてわにする。

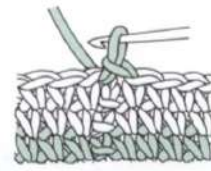

- 3 わになったところ。

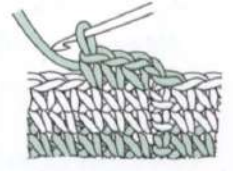

- 4 続けて立ち上がりの鎖を1目編み、こま編みを編む。

編み込み模様の編み方

(糸を横に渡して編みくるむ方法)

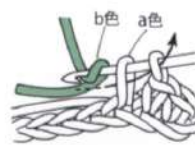
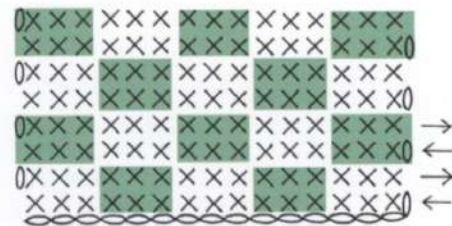

- 1 糸を替える手前のこま編みを完成させるときに配色糸 (b色) で引き抜く。



- 2 引き抜いたところ。続けてb色で編むが、地糸 (a色) とb色の糸端を編みくるみながら編む。糸端を一緒に編みくるむので糸始末をしなくて済む。



- 3 再びに替える手前のこま編みを完成させるときに、編みくるんできたa色で引き抜く。

その他の基礎 Index

- ・針の持ち方…p.40
- ・とじ糸が太い時は…p.40
- ・編み込み模様の編み方 (渡り糸を編みくるむ編み込み方法) …p.40
- ・配色糸の替え方…p.41
- ・1段めの目の拾い方…p.41
- ・編み玉のまとめ方…p.42
- ・タッセルの作り方…p.42
- ・フリンジのつけ方…p.43
- ・持ち手の編み出し方 (鎖の向こう側半目と裏山を拾って編む方法) …p.44

- ・メリヤス風こま編みの編み込み模様の編み方 (渡り糸を編みくるむ方法) …p.45
- ・持ち手の編み出し方 (鎖目を編みくるむ方法) …p.45
- ・持ち手口の引き抜き編みの編み方…p.91
- ・側面の引き抜き編みのラインの入れ方…p.91
- ・中長編み2目の玉編み…p.91
- ・巻きかがり…p.91

Staff (50音順)

撮影/大島明子 小塚恭子(口絵) 本間伸彦(プロセス・糸見本)
スタイリング/絵内友美 川村繭美
作品デザイン/池上 舞 今村曜子 岡 まり子 鎌田恵美子 河合真弓
芹澤圭子 藤田智子 Ronique(ロニーク)
編み方解説/堤 俊子 西村容子 森 美智子
トレース/小池百合穂 高橋玲子 たまたまスタジオ
中村 亘 三島恵子 森 美智子
プロセス解説/堤 俊子
プロセス協力/河合真弓
編み方校閲/西村容子
企画・編集/E&G クリエイツ(藪 明子) 菅野志穂

- * Point Lesson では、わかりやすいように糸の太さ・色を替えて写真プロセス解説をしています。
- * 印刷物のため、糸の色は表示の色番号と多少異なる場合があります。

* この本に関するお問い合わせは、E&G クリエイツまでお願いします。
TEL 0422-55-5460 受付 13:00~17:00(土日、祝日はお休みです)
ご質問はメールでも受付します。eg@eandgcreates.com

* アップルミンツ(E&G クリエイツ) HP <http://eandgcreates.com>

* 朝日新聞出版アップルミンツ HP
<https://publications.asahi.com/original/mook/appleminits/>

* アップルミンツの SNS アカウントはこちら。

🐦 ツイッター: @appleminits_

📷 インスタグラム: appleminits_

撮影協力 (50音順)

* AWABEES TEL 03-5786-1600
〒151-0051 東京都渋谷区千駄ヶ谷 3-50-11 明星ビルディング 5F

* UTUWA TEL 03-6447-0077
〒151-0051 東京都渋谷区千駄ヶ谷 3-50-11 明星ビルディング 1F

素材提供 (50音順)

〈糸〉

* ディー・エム・シー株式会社 TEL 03-5296-7831
〒101-0035 東京都千代田区神田紺屋町 13 番地 山東ビル 7F
<http://www.dmc.com>

〈金具・ビーズ・その他〉

* 貴和製作所 浅草橋本店 TEL 03-3863-5111
〒111-0053 東京都台東区浅草橋 2-1-10 貴和製作所本店ビル 1-4F
<http://www.kiwaseisakujo.jp/>

* 日本あみぐるみ協会

<http://shop.amigurumi.jp/>

※ホームページのオンラインショップで目玉パーツを購入できます。

Asahi Original 903

ベストセレクション!リクエスト版
ざくざくカンタン!かぎ針編み
ズバゲッティで編む
バッグとこもの大全集

発行日/2019年4月30日

発行/アップルミンツ(E&G クリエイツ)

〒180-0013 東京都武蔵野市西久保 1-1-9 T's Loft 4F
TEL 0422-55-5460

発売/朝日新聞出版

〒104-8011 東京都中央区築地 5-3-2 TEL 03-5540-7793

印刷/株式会社 シナノパブリッシングプレス

© apple minits 2019

Printed in Japan

ISBN978-4-02-190847-7

定価はカバーに表示してあります。乱丁、落丁本はお取り替えいたします。

この本に掲載された作品の、ご家庭で楽しむ以外の商用目的の複製を禁じます。

いかなる場合も店頭やネットショップ、バザーなどで販売する事を禁じます。

この本の複製、転載(電子化を含む)および部分的にコピー、スキャンすることを禁じます。