

# Вяжем

[www.vazanayakopilka.ru](http://www.vazanayakopilka.ru)

МАСТЕР-КЛАСС

Сумка на пояс

# КРЮЧКОМ

№3  
МАРТ  
2019

16+

НОВОЕ ПЛАТЬЕ

**5** лучших  
моделей  
для весны  
и лета

**BELT BAG**

и другие  
актуальные сумки

Яркие элементы  
стильного образа

# МОДНЫЕ АЖУРЫ

УЗОРЫ  
МАРТА

Цветные  
мотивы

# БУДЬ В ТРЕНДЕ

МОДНЫЕ  
УЗОРЫ,  
АКТУАЛЬНЫЕ  
ОТТЕНКИ,  
НОВЫЕ  
ОБРАЗЫ



## Суперзвезда

Свободный силуэт, интересный микс узоров, вырез горловины, небрежно спадающий с плеча... Это платье создано для смелых и уверенных в себе девушек. Если надеть под него джинсы скинни и топ – платье превратится в тунику.

1

Модель  
Ирины ПЕЧЕНЕВСКОЙ

Размер S



2

Модель  
Светланы ДУШИНОЙ  
Размер М

## Муза художника

Все краски мира смешались на фантазийном полотне этой чудесной ажурной юбки. Вплетения золотой нити придают модели особый богемный шик.



3

Размер S



### Жар-птица

Словно сказочная птица расправила свои крылья эта невероятная блуза с затейливым узором и плавными переходами цвета. Модель представлена в трех разных оттенках.

4

Модель  
Надежды ВИЛЯРЕВСКОЙ

Размер М

## Нежная пастораль

Тренд лета – блуза с открытыми плечами, связанная из отдельных квадратов светлых пастельных оттенков. Модель прекрасно сочетается с брюками и романтическими юбками.



5

Модель  
Елены ШКАРИНОЙ  
Размер S



# ЛЕТО ДЖИНСОВОГО ЦВЕТА

*Любимый оттенок  
и нежные  
ажуры*

Прямое платье с круглой кокеткой и узором «японские лилии» придется по вкусу каждой женщине. Оно идеально сидит по фигуре, мягко подчеркивая все ее достоинства.

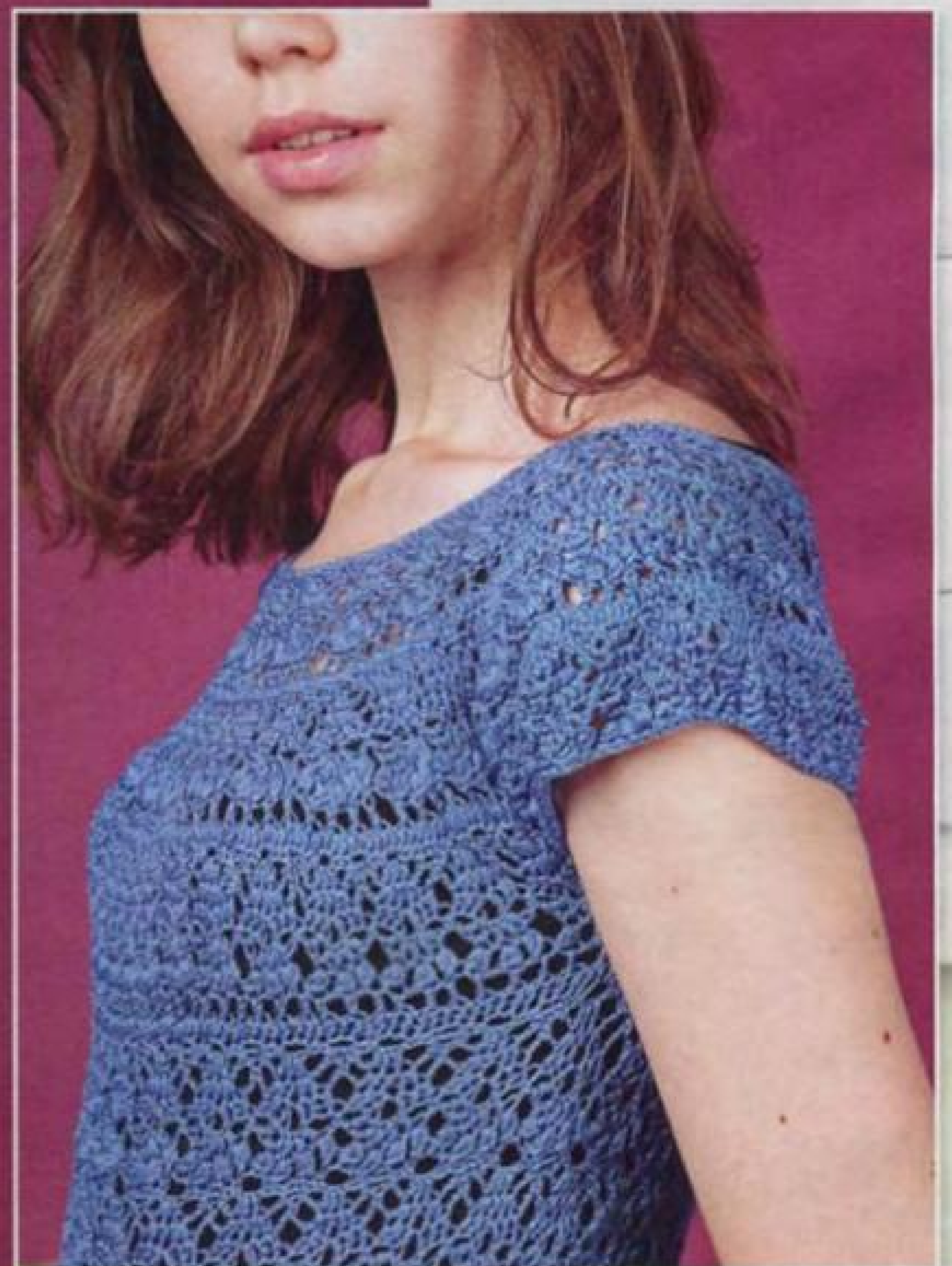



6

Модель  
Светланы ЩЕРБАКОВОЙ

Размер S

Эта романтическая блуза вяжется от кокетки без единого шва. Легкий блеск пряжи придает модели сдержанный шик.

# НОВЫЕ ПЛАТЬЯ

ЛУЧШИЕ  
МОДЕЛИ  
ДЛЯ ВЕСНЫ  
И ЛЕТА

Жемчужина весенне-летней коллекции – очаровательное ажурное платье серебристого цвета. Изящные линии, красивый узор и глубокий вырез на спинке притягивают взгляд и вызывают восхищение.

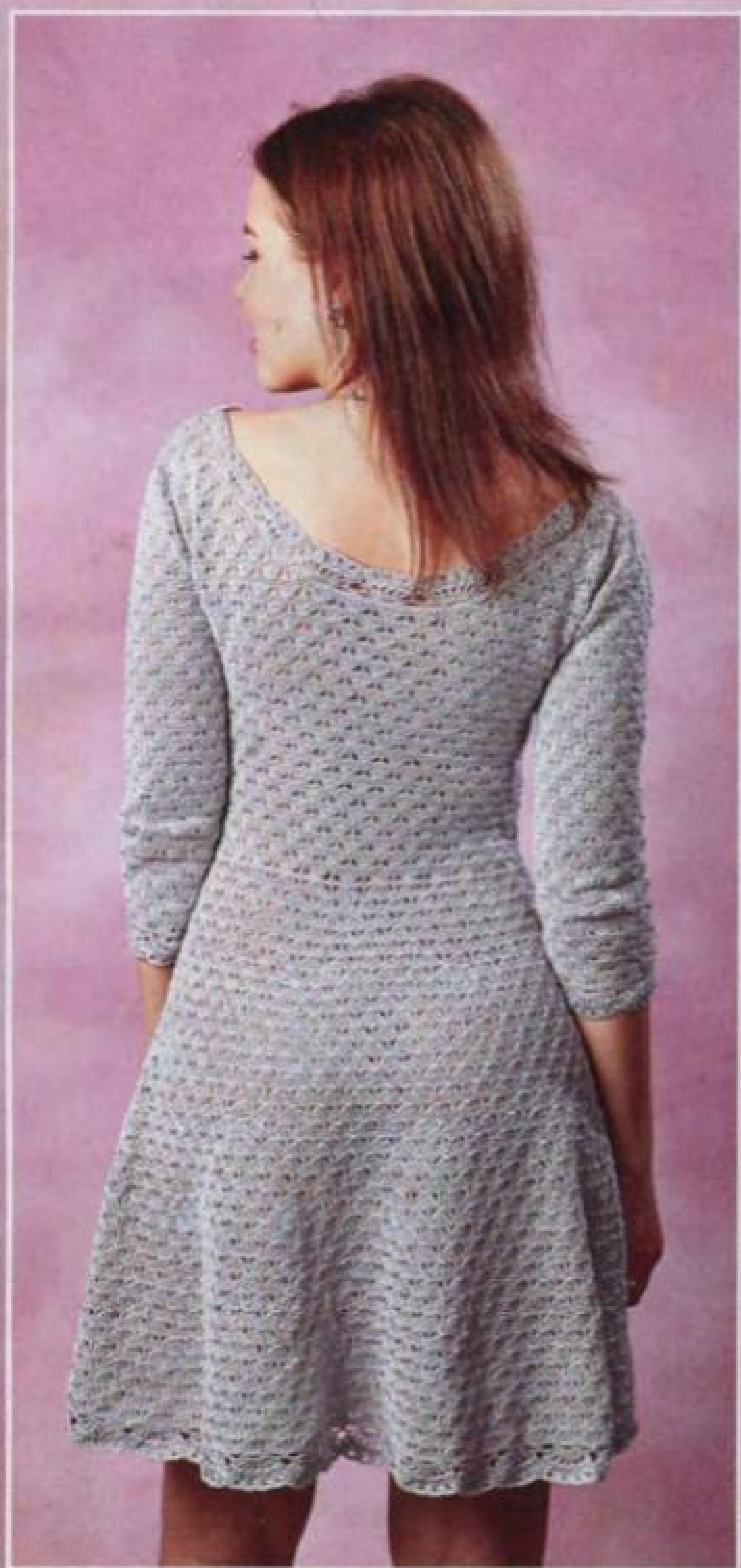

7

Модель  
Светланы ГАРОВОЙ

Размер S





Классическое  
платье с короткими  
рукавами и длиной  
ниже колена  
представлено  
в актуальном  
оттенке марсала.  
Идеальная  
базовая вещь  
для создания  
элегантного  
образа.

8

Модель  
Натали СМЕРНОВОЙ

Размер XS-S



9

Модель  
Надежды УГЛОВОЙ

Размер XS-S

В гардеробе  
каждой леди  
должно быть  
платье-футляр.  
Например  
ажурное,  
оттенка горького  
шоколада.  
Стильно,  
лаконично,  
изысканно.

О, шарман! Давно мечтаете связать что-то элегантное и эффектное? Маленькое черное платье с графическим узором покоряет с первого взгляда.



10

Модель  
Елены ЛАПОТЬКО

Размер М

# УЗОРЫ

марта

## Цветные мотивы



Схемы см. на стр. 15 ч/б вкладки

# РОМАНТИКА ЮНОСТИ

КАК БЫ  
ОДЕВАЛАСЬ  
АССОЛЬ, ЕСЛИ БЫ  
ЖИЛА В НАШЕ  
ВРЕМЯ?  
НАМ КАЖЕТСЯ,  
ЧТО В ЕЕ  
ГАРДЕРОБЕ  
НЕПРЕМЕННО БЫ  
ЖИЛИ ЭТИ  
ВЕЩИ.

11

Модель  
Елены ЛАПОТЬКО

Размер XXS-XS



Ажурная юбка  
с филейными узорами  
и широким поясом.

12

13

Модели  
Елены ЛАПОТЬКО  
Размер XXS-XS



Бирюзовый пуловер реглан  
с узором из ромбов.

Жакет, связанный  
в тунисской технике  
и декорированный  
молниями.

# ТОПОВЫЕ СУМКИ СЕЗОНА

14

Модель  
Дарины САМОРОДОВОЙ



Сумка – неизменный женский аксессуар, который может много поведать о своей хозяйке. В этом сезоне по-прежнему в тренде будут вязанные сумки из трикотажной пряжи. Для вас – самые интересные модели на любой вкус и цвет.



15  
16  
17

Модели  
Дарины  
САМОРОДОВОЙ



# МАСТЕР – КЛАСС

от Дарины САМОРОДОВОЙ

## СУМКА «ГРАФИТ»

Размер сумки: 20 x 15 см

Вам потребуется: 200 метров полиэфирного шнура толщиной 4 мм цвета графит, крючок №6, 2 карабина и цепь для сумки с карабинами или ремень.

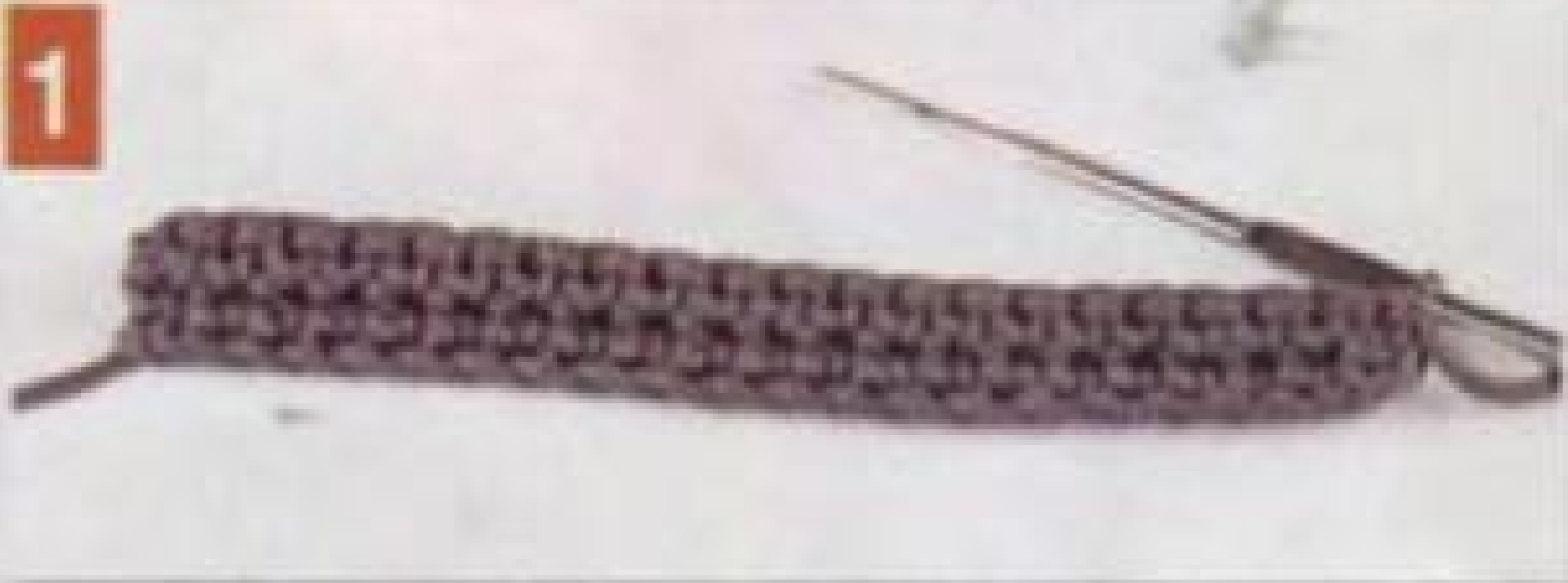

**1** Наберите 21 возд. п. и провяжите два ряда ст. б/н.



**2** Третий ряд вяжите с шишечками: свяжите 1 возд. п. подъема, 2 ст. б/н, в следующую петлю свяжите 4 ст. с/н, провяжите все 5 петель на крючке вместе.



**3** Далее свяжите 3 ст. б/н, снова сделайте шишечку и т. д. до конца ряда. В конце ряда свяжите 2 ст. б/н. Всего в первом ряду свяжите 5 шишечек.

18



**4** Четвертый ряд вяжите ст. б/н. Пятый ряд: 1 возд. п. подъема, 4 ст. б/н, шишечка, 3 ст. б/н, шишечка и т. д. Всего в этом ряду свяжите 4 шишечки, закончите ряд 4 ст. б/н. Вяжите по аналогии, располагая шишечки в шахматном порядке. Между шишечками всегда вяжите 3 ст. б/н. Свяжите полотно длиной 46 см.



**5** Затем свяжите боковины сумки. Для этого наберите 9 возд. п. и провяжите 2 ряда ст. б/н. Вывязывайте шишечки в шахматном порядке, как на основном полотне сумки. В ряду должно быть 1 или 2 шишечки. Свяжите 2 одинаковые боковины. Теперь у нас готовы все 3 части сумочки.



**6** Соедините детали при помощи пластиковой иглы и отрезка полиэфирного шнура.



**7** Сумочку можно носить на ремне на талии. Для этого нужно связать две шлевки. Для каждой детали свяжите 2 прямоугольника шириной 4 ст. б/н и высотой 6 рядов. Высота шлевок зависит от ширины ремня. Пришейте шлевки к задней части сумки. Для того чтобы шишечки не мешали, заправьте их внутрь задней детали сумки.



**8** Также можно носить такую сумочку на длинной цепочке. Для этого просто закрепите по бокам сумочки карабины и пристегните к ним цепочку. Сумочка с шишечками готова!



**BELT BAG**, или поясная сумка, в списке трендов уже несколько сезонов. Такая сумочка полностью освобождает руки и выступает в качестве ремня, выгодно подчеркивая талию. Этот аксессуар уместен в абсолютно любых образах. Модницы успешно сочетают его как с летящим платьем, джинсами, топом, так и с брючным костюмом.

19

Модель  
Дарины САМОРОДОВОЙ



20

Модель  
Дарины  
САМОРОДОВОЙ



21

Модель  
Дарины САМОРОДОВОЙ



Согреет и подарит радость  
ребенку забавный плед-  
обнимашка в виде милого  
жирфа.

Вещи, создающие

**УЮТ**

НОВЫЕ ИДЕИ ДЛЯ ВАШЕГО ДОМА

22

Интерьер гостиной или дачного домика украсят яркий плед и подушки в рустикальном стиле.

23



Важел  
www.vazhelayakopilka.ru

МАСТЕР-КЛАСС  
Кошка-худесница

№4  
АПРЕЛЬ  
2019 16+

**КРАСИВЫЕ  
ЖАКЕТЫ**

Модные образы  
на каждый день

**ЭКСКЛЮЗИВ!**  
Удивительный  
Фриформ

**ВСТРЕЧАЕМ  
ПАСХУ!**

УТРЫ  
АПРЕЛЯ  
Марские  
мотивы

В продаже с 19 апреля

**НЕ  
ПРО  
ПУСТИ  
ТЕ!**

НА  
ЛЮБУЮ  
ФИГУРУ!

СПЕЦИАЛЬНЫЙ ВЫПУСК ЖУРНАЛА «Важел крючком» №4

**ПЛАТЬЯ  
И ТУНИКИ  
с косами**

МАСТЕР-  
КЛАСС  
«АЗИАТСКИЙ  
КОЛОСОК»

**20**  
МОДЕЛЕЙ  
СПИЦАМИ

• ПЛАТЬЕ-СВИТЕР • ПЛАТЬЕ-ФУТЛЯР • МОДЕЛИ OVERSIZE  
• МОДНАЯ АСИММЕТРИЯ • ШИКАРНОЕ МАКСИ

Уже в продаже



# Инструкции



1

## Туника «Мальдивы»

Модель Ирины Печеневской

Размер: S

**Вам потребуется:** пряжа CoCo (100% мерсеризованный хлопок, 240 м/50 г) — 600 г цвета топленого молока, крючок №2,5.

Туника вяжется в 2 нити!

Наберите цепочку из 302 воздушных петель. Соедините в кольцо. Следите, чтобы цепочка не перекрутилась. Вяжите по кругу прямо 3 ряда филейной сетки по **схеме 1**. Должен получиться 151 столбик. Далее вяжите рюш по **схеме 2**. Далее поднимитесь до столбиков и вяжите 3 ряда вверх узором по **схеме 1**. На последнем ряду снова свяжите рюш. Далее опять вернитесь к филейной сетке и свяжите 9 рядов. Затем вяжите 10 см узором «ромбы» по **схеме 3**. Далее вяжите 9 рядов = 8 см филейной сеткой. Продолжите работу узором «паучки» по **схеме 4**. Провяжите 9,5 см в высоту, затем свяжите 1 ряд ст. с/н, выполнив 2 возд. п. подъема.

Затем разделите изделие на две равные части и по бокам наберите дополнительно по 50 возд. петель для рукавов. Вяжите перед 21 ряд филейной сеткой. Далее провяжите 45 столбиков правого рукава, по центру не провязывайте 60 столбиков, а доберите 120 возд. петель

для формирования горловины, и провяжите 45 столбиков левого рукава. Продолжите вязать 20 рядов полотна на спинке.

Выполните швы на рукавах и горизонтальный шов на спине.

По нижнему краю туники свяжите еще один рюш по **схеме 2**. Горловину обвяжите каймой по **схеме 5**. Края рукавов обвяжите каймой по **схеме 6**.

Схема 1



Схема 2



Схема 3

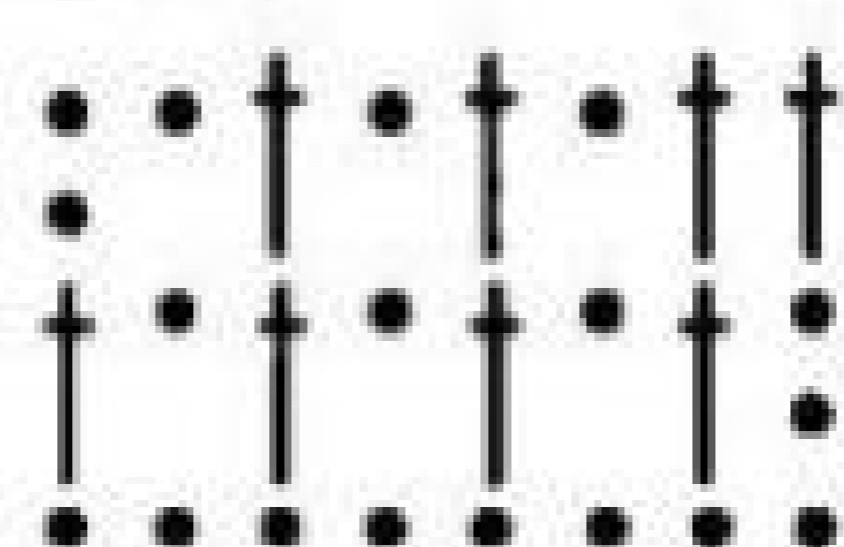

Схема 4

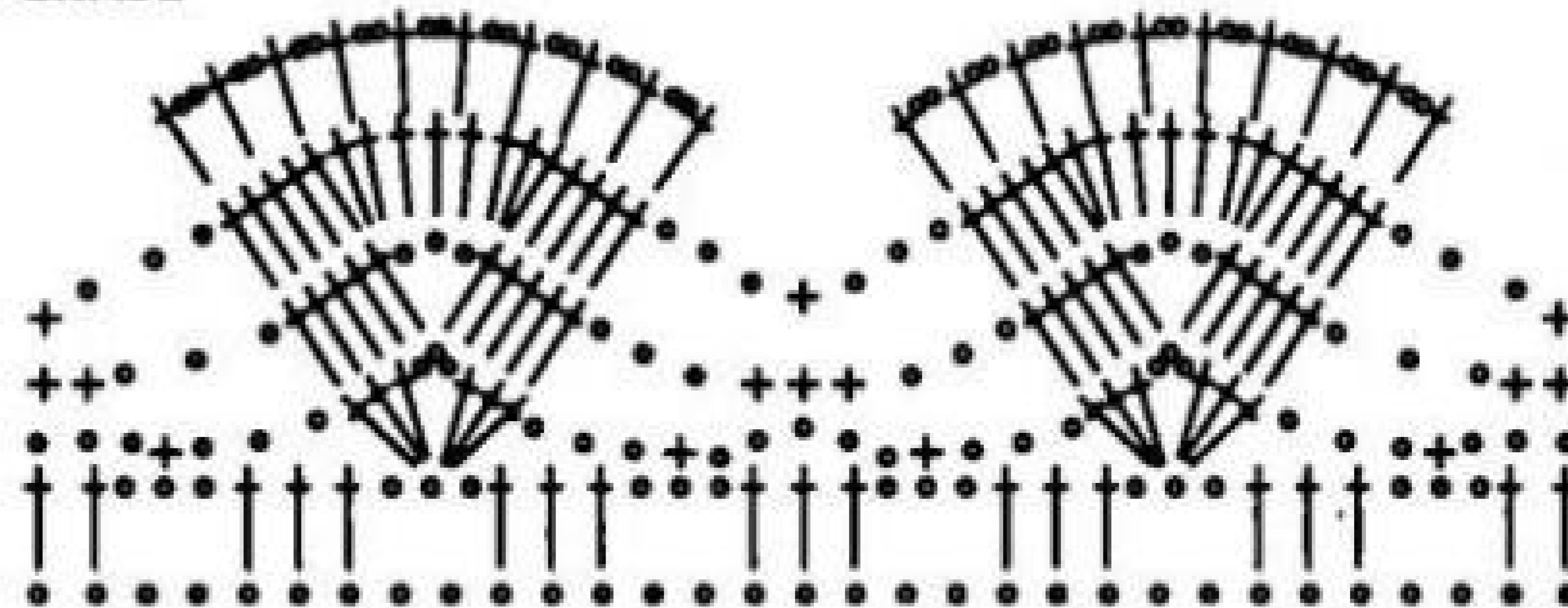

Схема 5

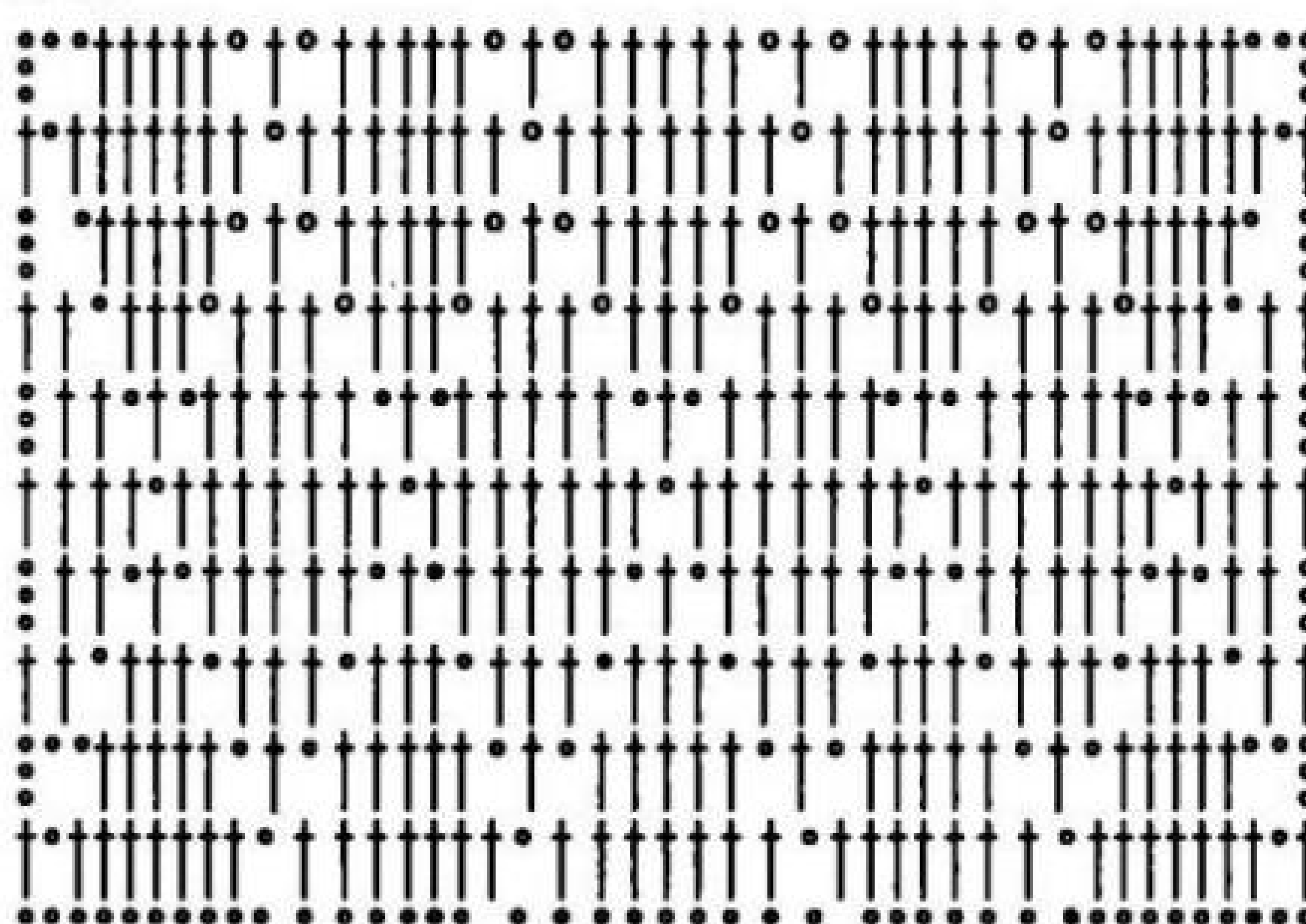

Схема 6

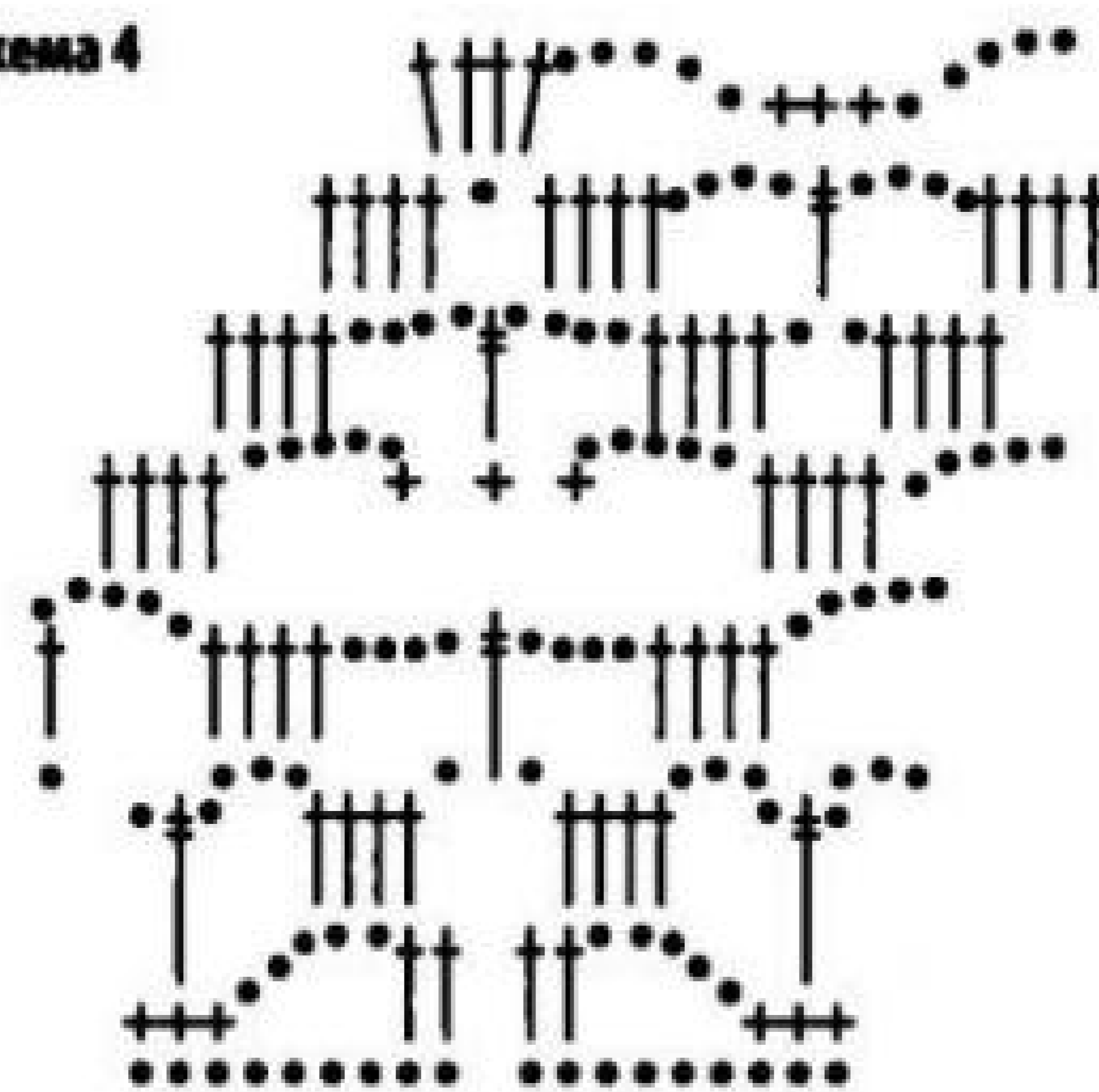
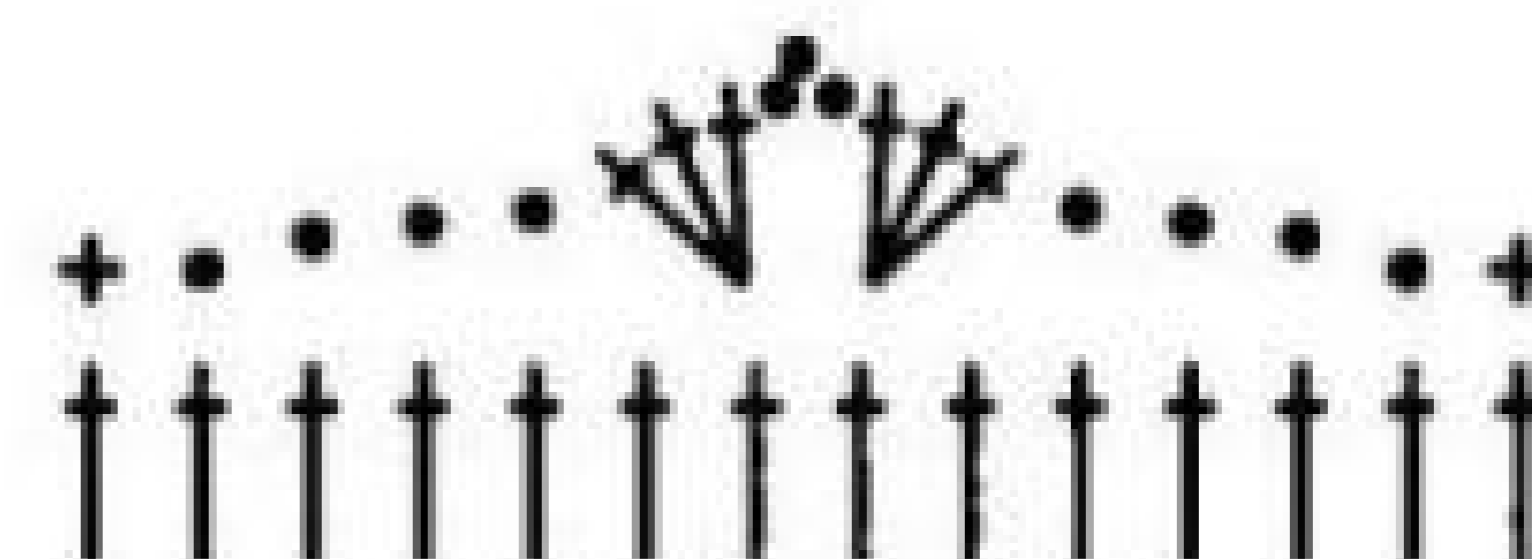

Условные обозначения:

• = возд. п.

× = ст. б/н

↑ = ст. с/н

‡ = ст. с/2н

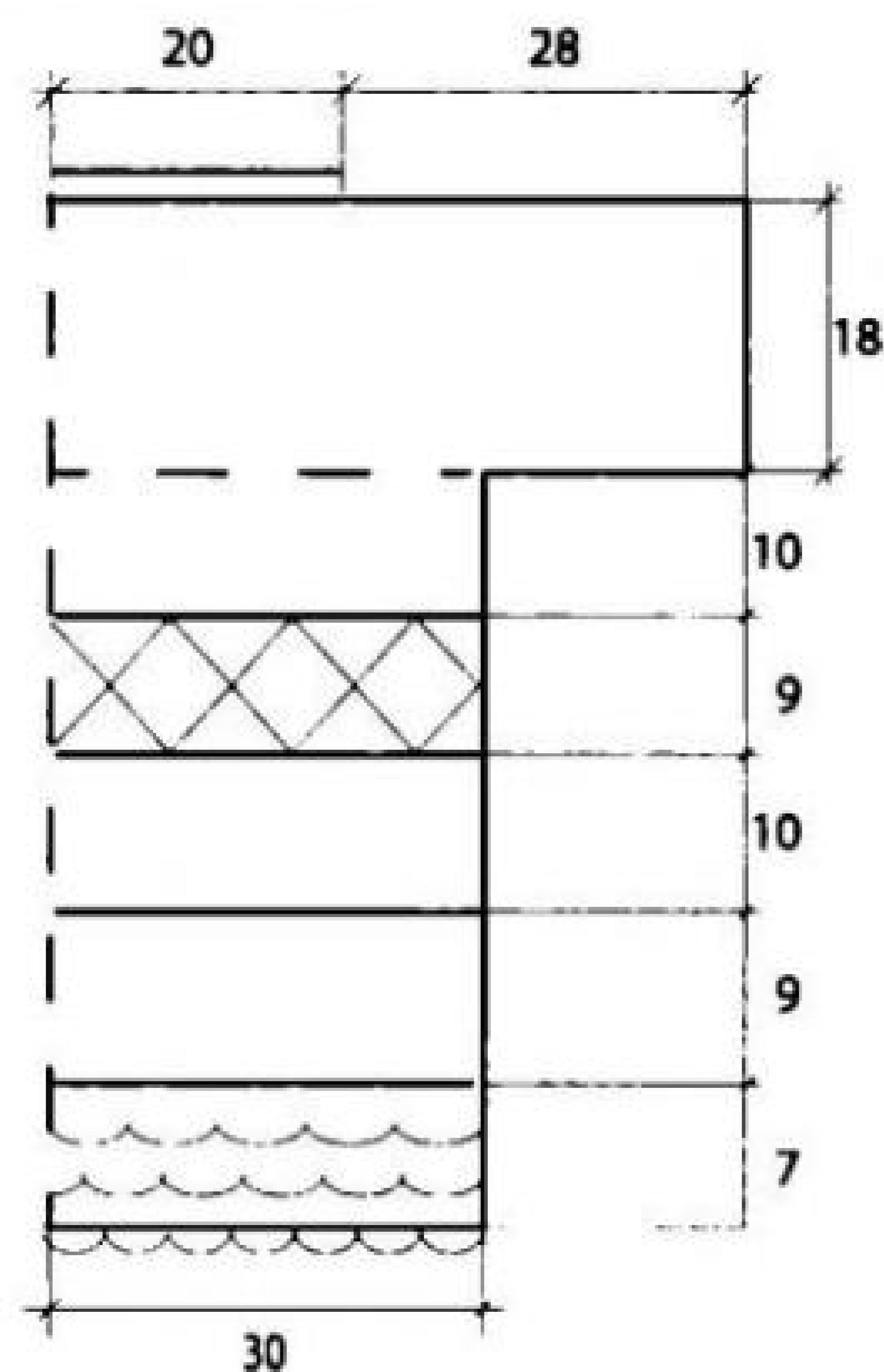



## 2

## Цветная юбка

Модель Светланы Душиной

Размер: М

**Вам потребуется:** пряжа (100% мерсеризованный хлопок, 250 м/50 г) — по 50 г секционно окрашенной сине-голубого, сиренево-фиолетового, желто-зеленого, красно-розового цвета, пряжа Shiny (95% хлопок, 5% метанит, 250 м/50 г) — 25 г синего цвета, 25 г золотистой пряжи аналогичной толщины, крючок №2, подкладочная ткань, молния.

Начните работу с пояса юбки. Для этого наберите цепочку из 100 воздушных петель, вяжите прямыми и обратными рядами 5 рядов ст. б/н (цвет нити меняйте по своему вкусу). Продолжите работу узором по **схеме 1**, меняя цвет нити, как на фото. Через 12 см от начала работы соедините изделие в кольцо. Продолжите работу по **схеме 2** по кругу до необходимой длины. Затем свяжите 1 раппорт узора по **схеме 3**. Закончите работу по **схеме 4**, чередуя нить синего цвета с метанитом и золотую нить.

Из подкладочной ткани сшейте юбку. Пришейте ее к вязаному изделию. Вшейте молнию.

Схема 1



Схема 2



Схема 3

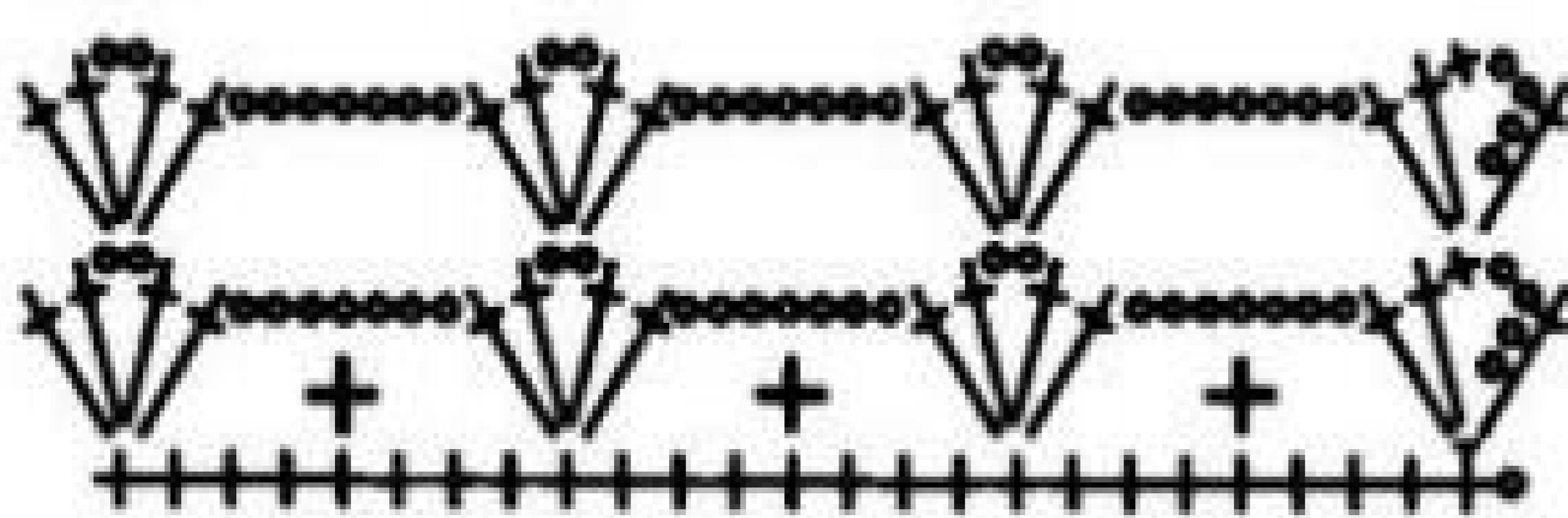

Схема 4

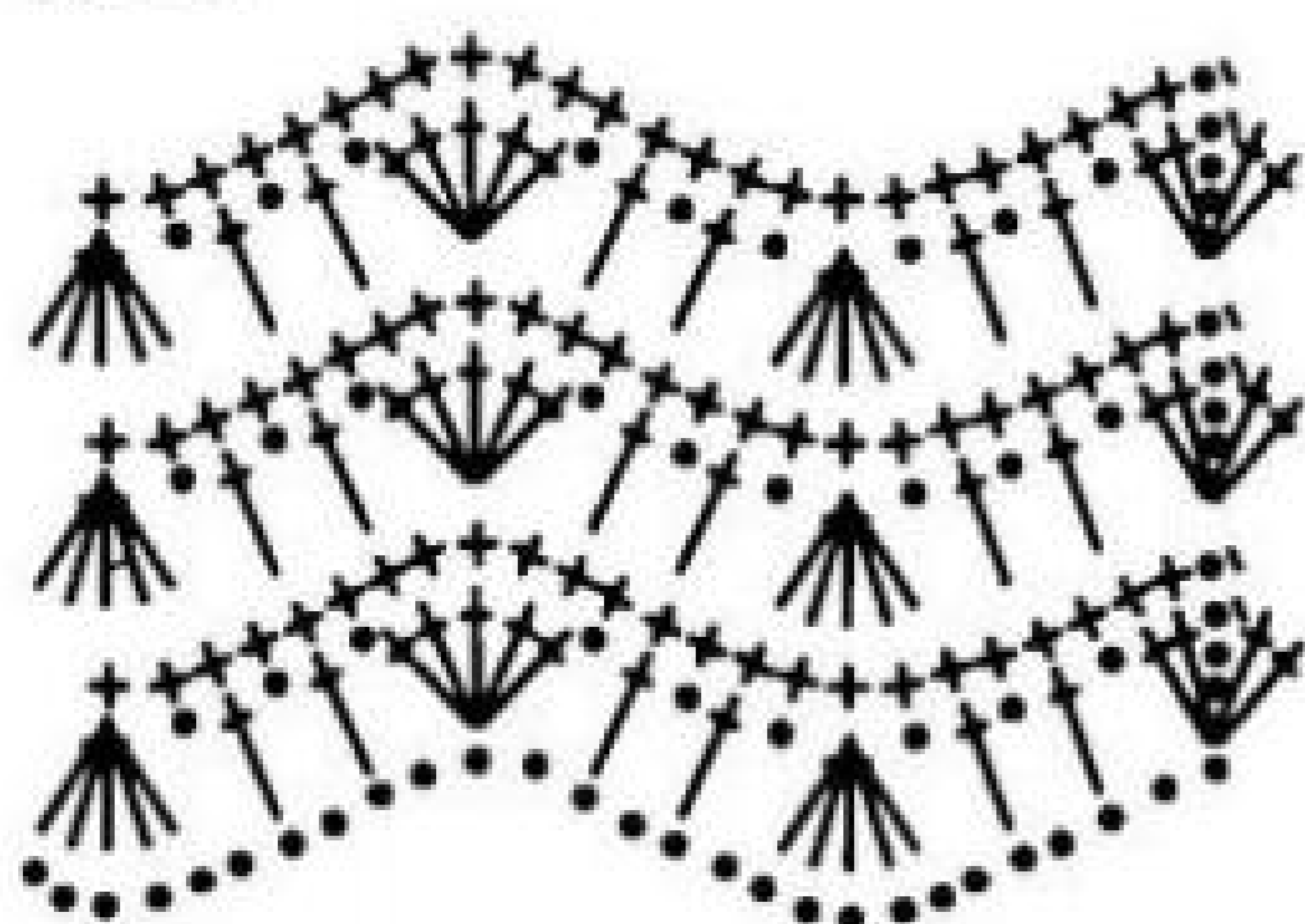

**Условные обозначения:**

- = возд. п.
- ~ = соед. ст.
- × = ст. б/н
- † = ст. с/н

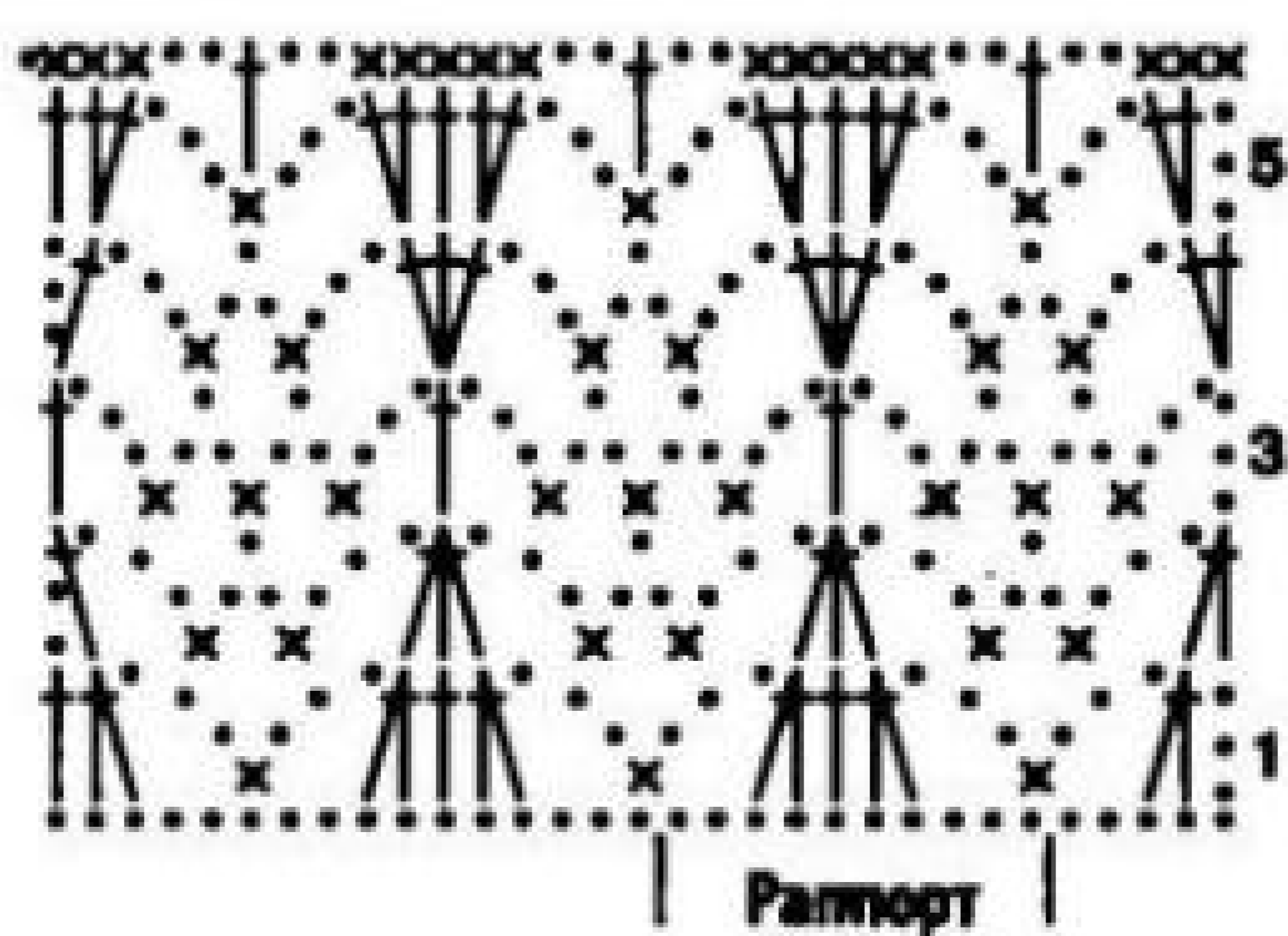
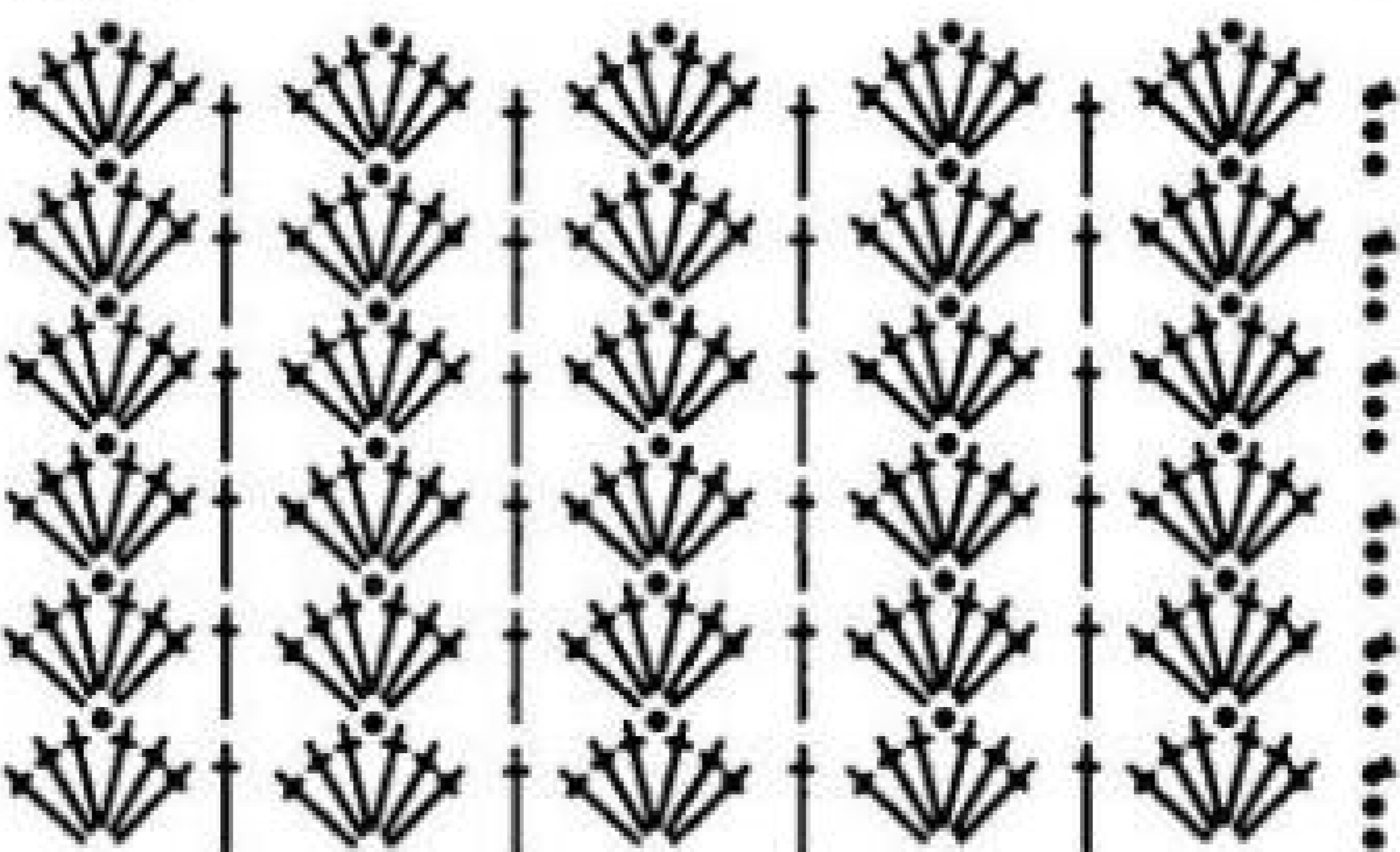
Если значки соединяются внизу — столбики вяжут в одну петлю основания, если значки соединяются вверху — столбики провязывают вместе с общей вершиной.



## 3

## Блуза «Акварель»

Инструкция Елены Бабенковой

Размер: S

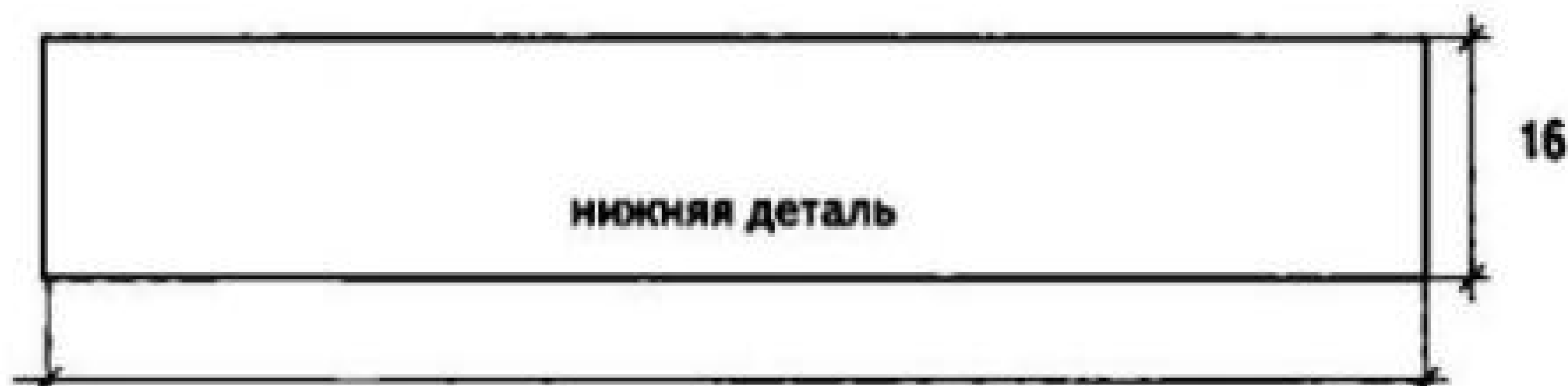

**Вам потребуется:** пряжа Diva (100% микрофибра акрил, 350 м/100 г) — 350 г секционно окрашенной, крючок №2.

**Основной узор:** вяжите по схеме; 1 раппорт узора = 12 см.

Перед началом работы изготовьте выкройку изделия в натуральную величину.

Блуза состоит из двух одинаковых деталей, связанных в поперечном направлении: цельная левая часть спинки, перед и левый рукав и такая же правая часть. Направление вязания указано на выкройке.

Для одной детали наберите цепочку из 252 возд. п. + 4 возд. п. подъема и вяжите по схеме 7 раппортов в ширину, 1,5 раппорта в высоту (3 веера вверх). 1/2 переда и спинки готова. Далее продолжите вязать только центральные петли рукава = 6 раппортов от центра (по 3 раппорта влево и вправо). В высоту для рукава свяжите 2 раппорта (4 веера).

Свяжите аналогично вторую деталь блузы, начиная со 2-го ряда схемы.

**Сборка:** соедините левую и правую части, оставив по центру 36 см для выреза горловины. Выполните боковые швы и швы рукавов. По нижнему краю продолжите вязать на всех петлях основной узор (8 раппортов в ширину) до необходимой длины блузы.

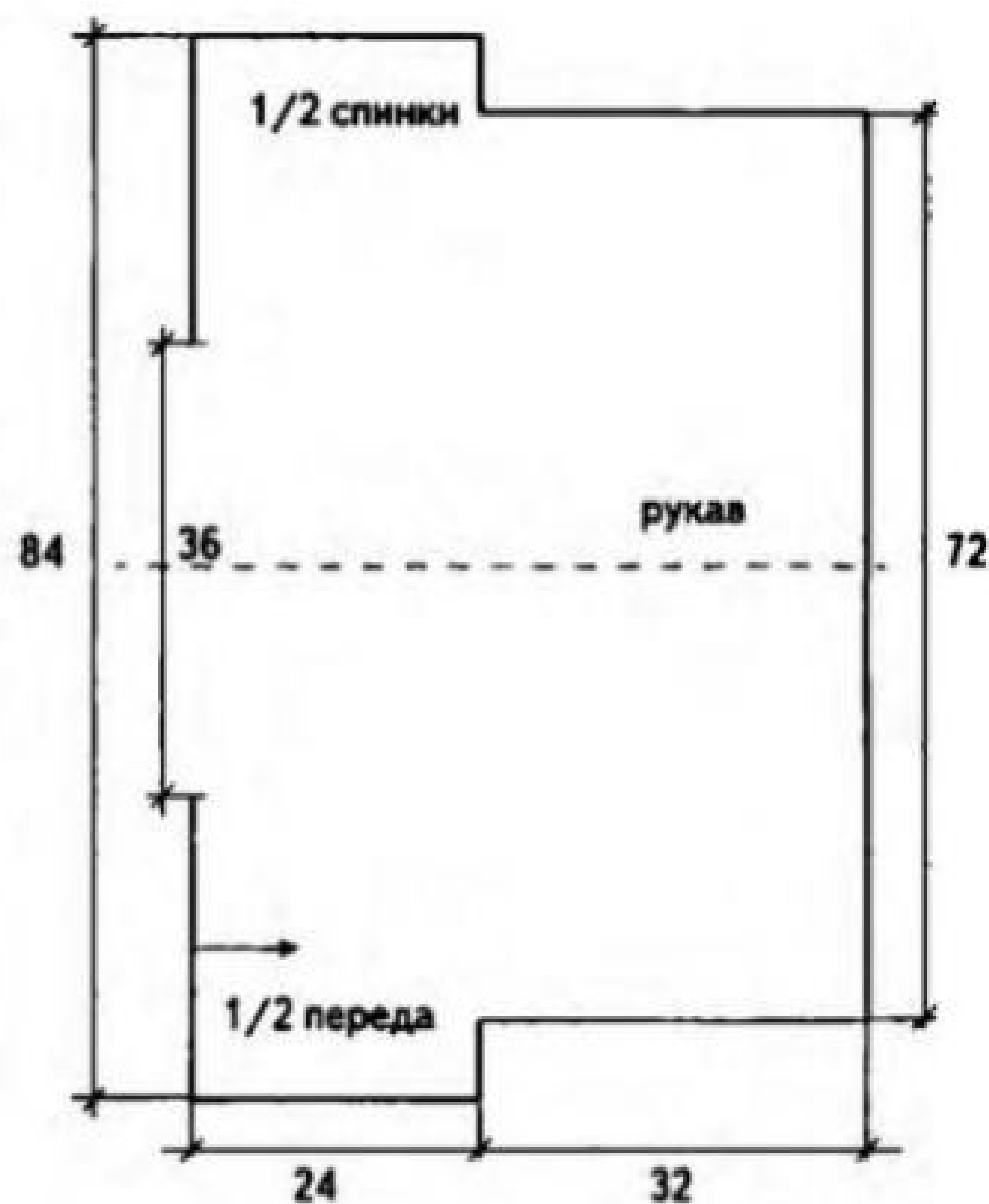

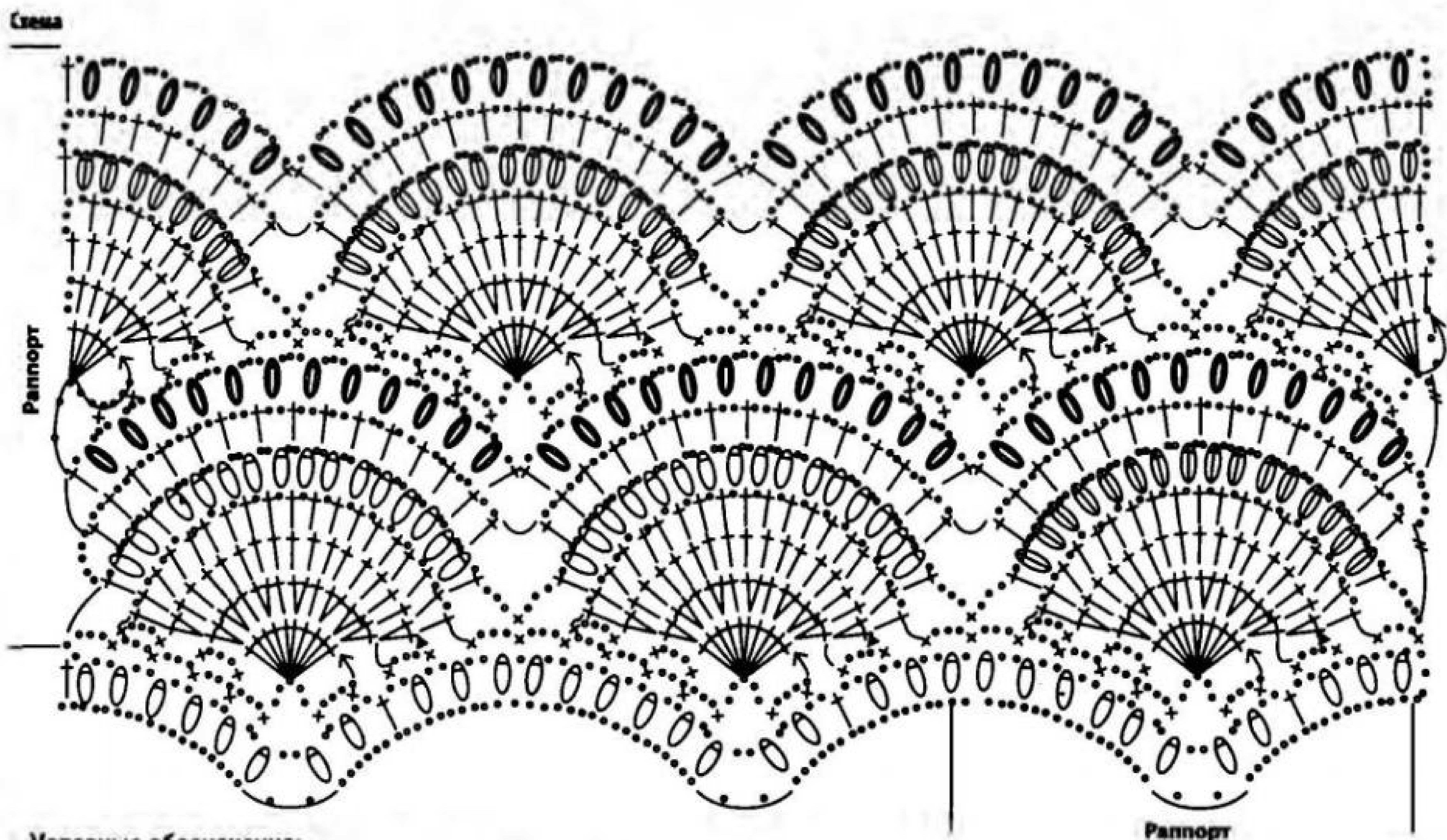

Условные обозначения:

• = возд. п.

× = ст. б/н

† = ст. с/н

○ = 2 ст. с/н, провязанные вместе

⊖ = пышный ст. из 4 ст. с/н

† = ст. с/2н



**Свяжите по схеме:** 12 квадратов 1 размером 9,5 см (7 рядов), 4 квадрата 2 размером 15 см (10 рядов) и 2 квадрата 3 размером 30 см (20 рядов). На выкройке квадраты обозначены соответствующими цифрами. Соберите мотивы, как показано на выкройке. При сборке для пройм сшейте отрезок длиной 3 см от т. А до т. В. На спинке этот отрезок не сшивайте.

Верх топа и проймы обвяжите «рачьим шагом».

**Бретели (2 дет.):** свяжите цепочку из возд. п. нужной длины, по ней свяжите 4 ряда ст. б/н, вводя крючок за заднюю стенку петли. Пришейте бретели к топу.

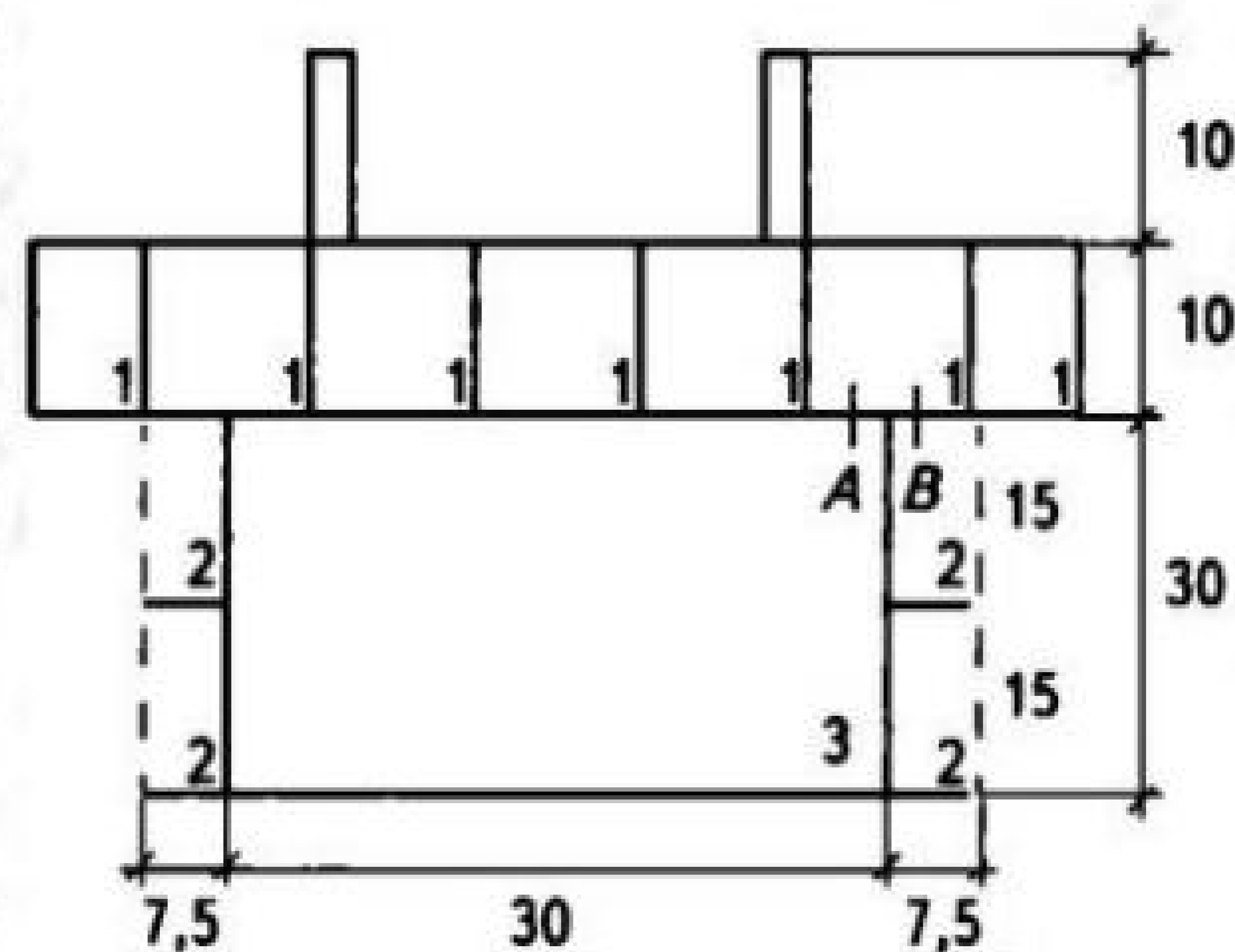

Схема

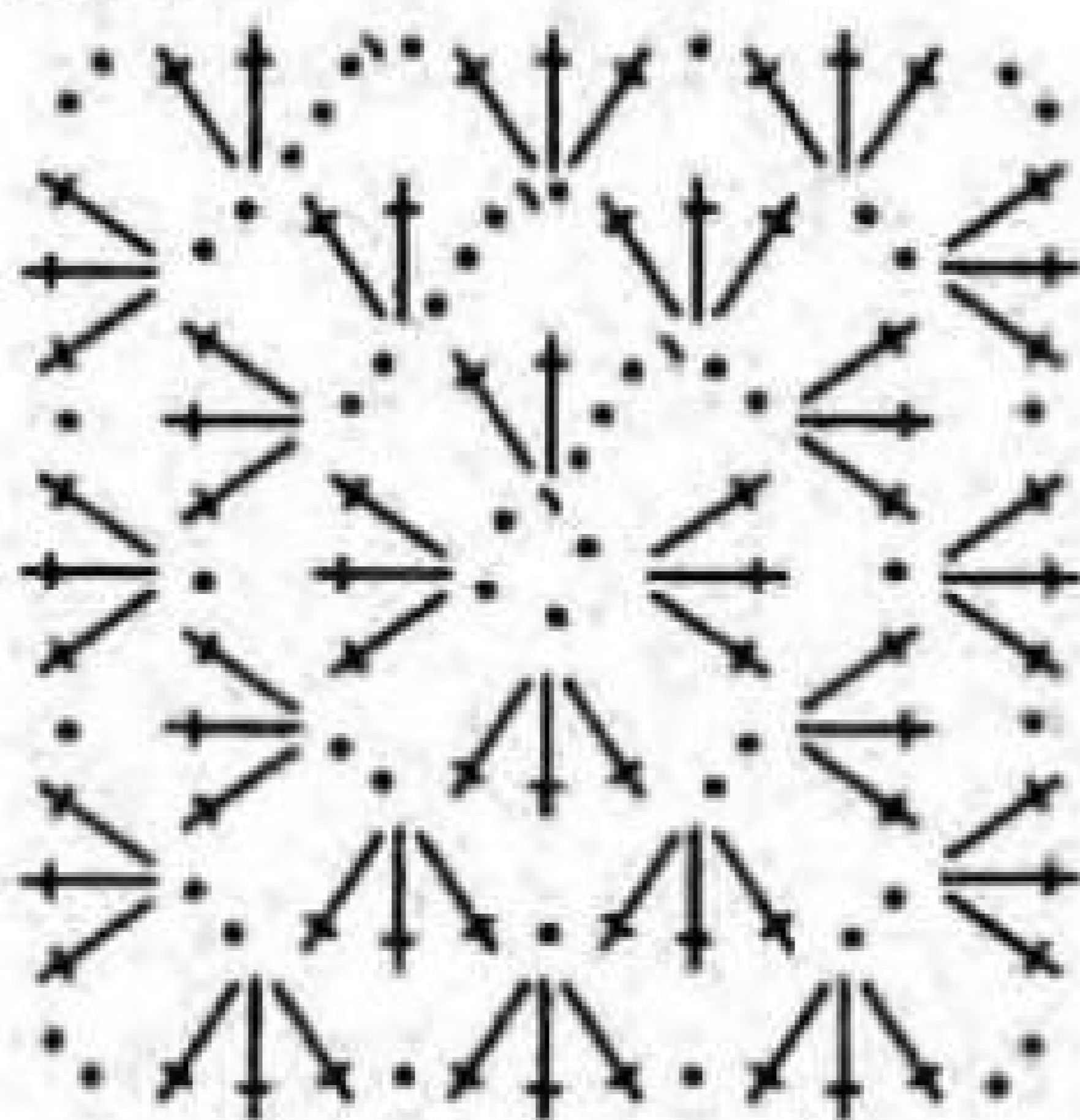

Условные обозначения:

• = возд. п.

† = ст. с/н

~ = соед. ст.

## 4

### Меланжевый топ

Модель Надежды Виляревой

Размер: М

**Вам потребуется:** пряжа Bamboo fine (100% бамбук, 440 м/100 г) – 300 г секционно окрашенной, крючок №2.



Схема 2



Схема 1



## 5

## Платье «Японские лилии»

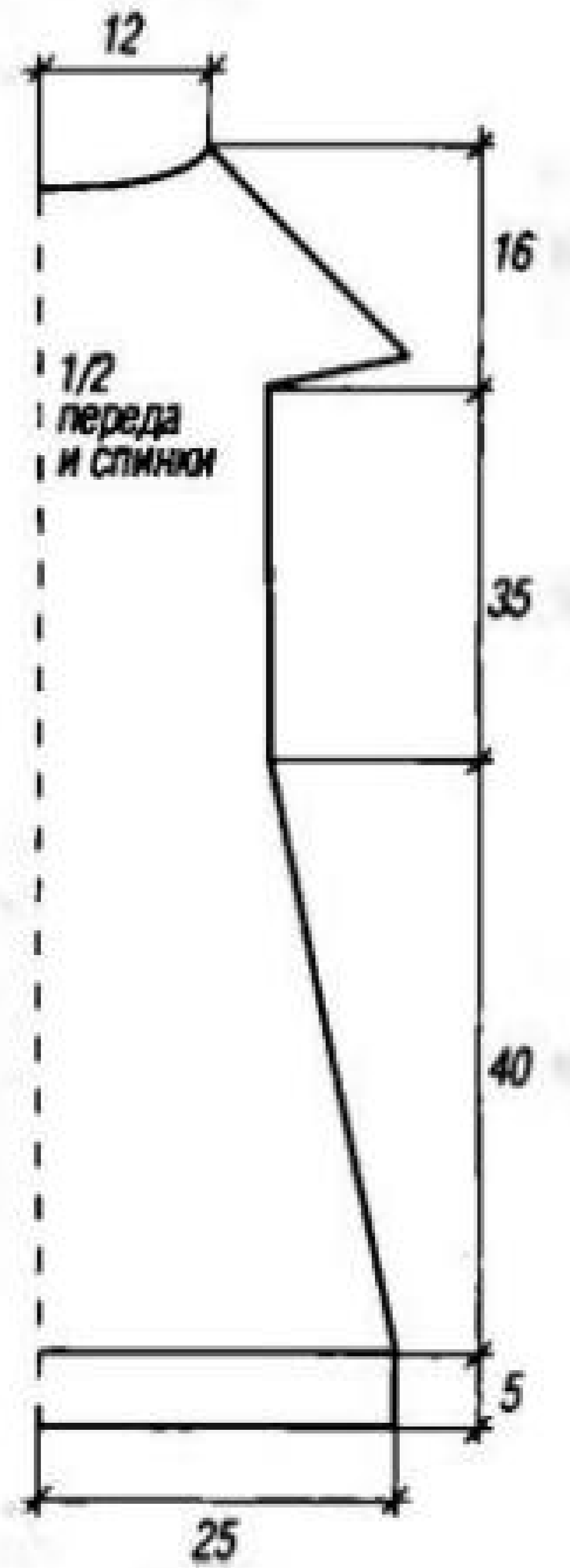
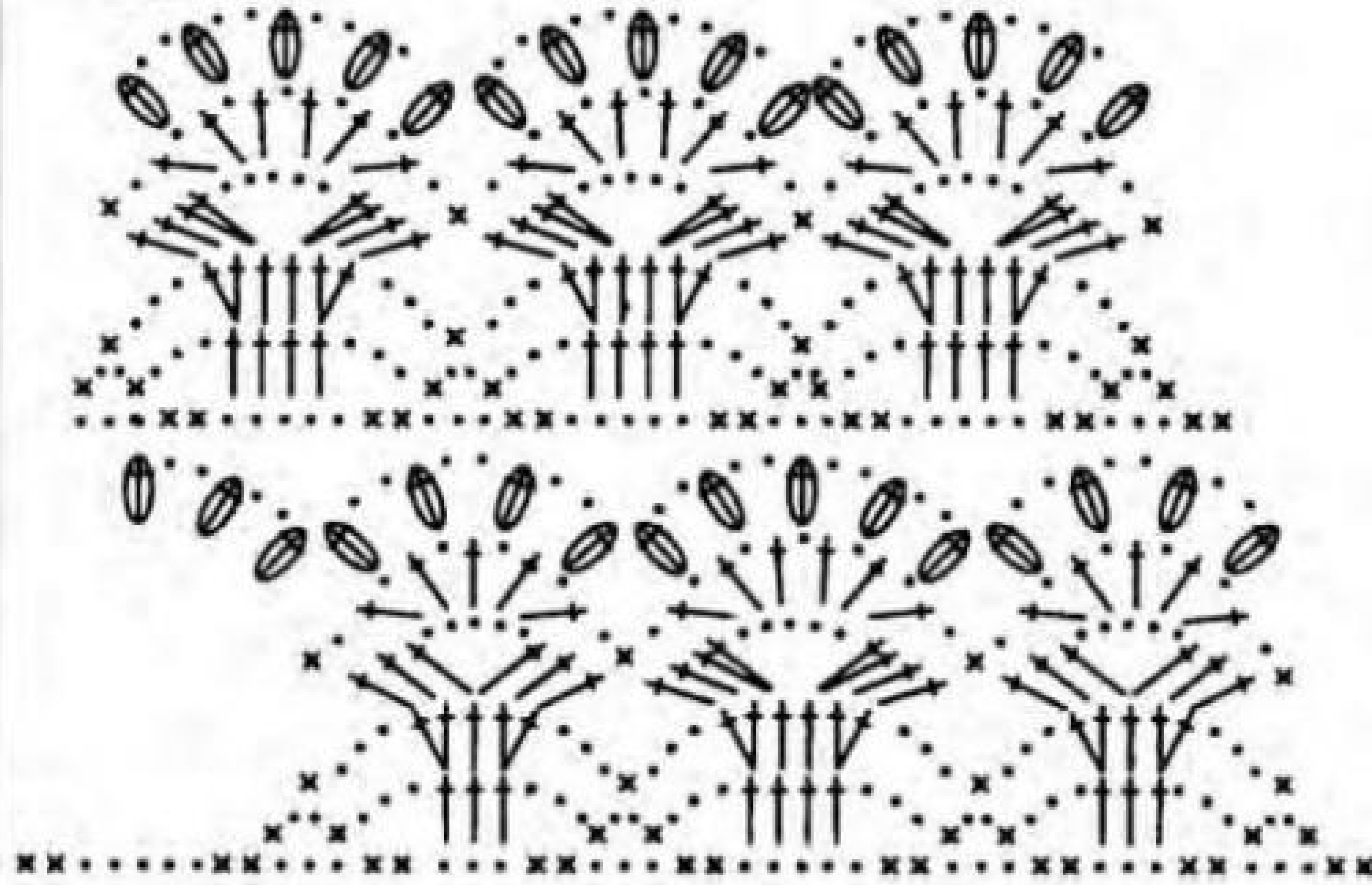
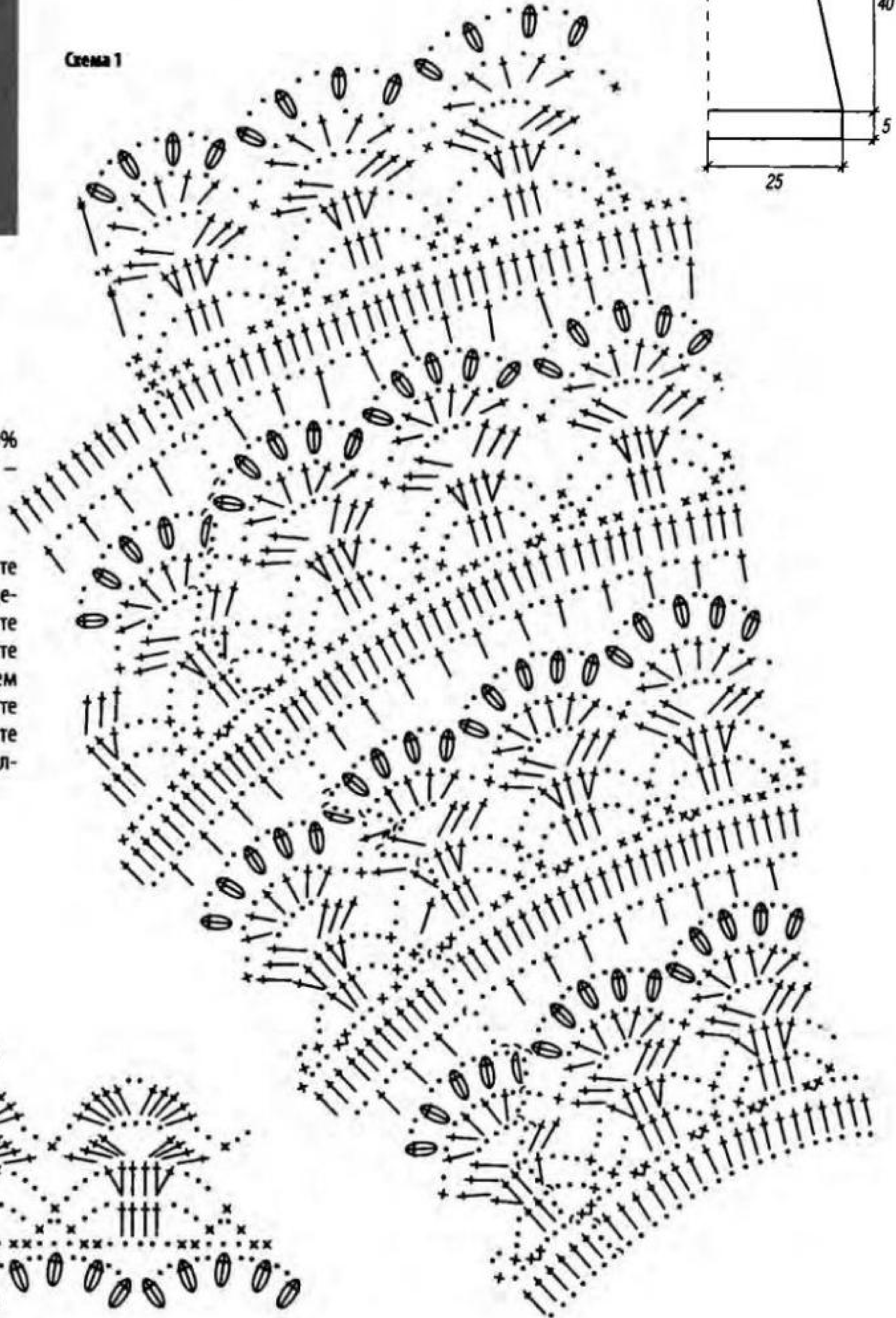
Модель Елены Шкаринной

Размер: 5

**Вам потребуется:** пряжа «Тамара» (100% мерсеризованный хлопок, 525 м/100 г) – 350 г джинсового цвета, крючок №1,5.

Изделие вяжется по кругу сверху вниз.

Наберите цепочку из 194 возд. п. и вяжите кокетку по схеме 1. Затем разделите изделие на спинку, перед и рукава и продолжите вязать по кругу спинку и перед. Провяжите таким образом 7 раппортов (35 см). Затем для расширения подола платья выполните прибавки петель по схеме 2 и провяжите таким образом 8 раппортов (40 см). Выполните обвязку подола по схеме 3.

## Условные обозначения:

- = возд. п.
- ∩ = соед. ст.
- x = ст. б/н
- † = ст. с/н
- ⊖ = пышный ст. из 3 ст. с/н

Схема 3

Если значки соединяются внизу – столбики вяжут в одну петлю основания.

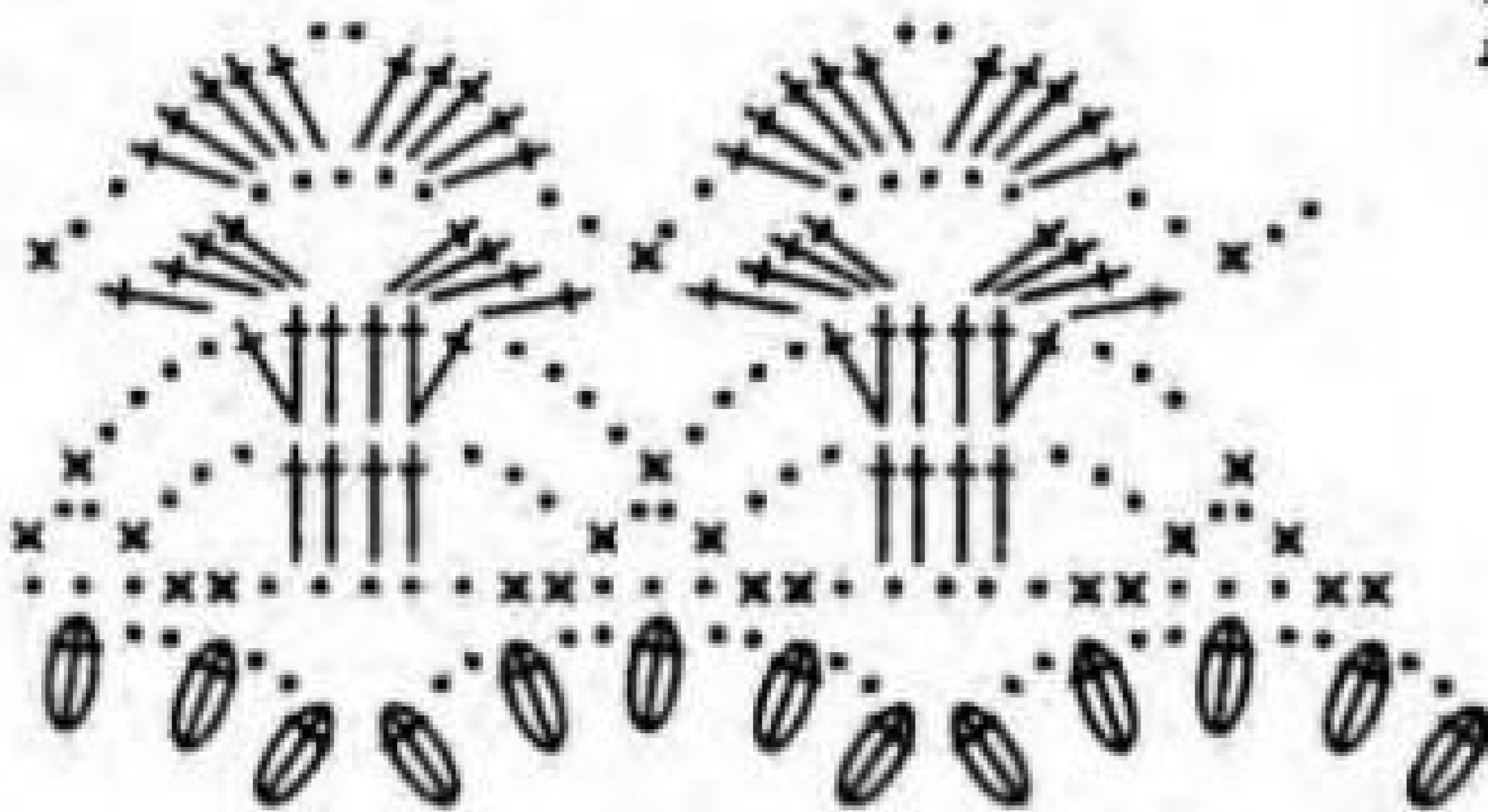





Изделие вяжется сверху вниз.

Свяжите начальную цепочку из 126 возд. п. (18 раппортов узора). Вяжите по кругу по схеме с 1-го по 17-й ряд. Затем все петли разделите следующим образом: по 4 раппорта – на каждый рукав, по 5 раппортов – на перед и спинку.

**Рукав:** вяжите прямыми и обратными рядами. Довяжите рисунок с 18-го по 22-й ряд, затем свяжите ряды 20–22 еще 3 раза. Далее с помощью тамбурного шва соберите полотно рукава до 24 см (45 ст. с/н). Свяжите 4 ряда ст. с/н. Обрежьте нить. Второму рукаву вяжите аналогично.

**Перед и спинка:** вяжите по кругу. Довяжите рисунок с 18-го по 22-й ряд. Далее свяжите ряды 20–22 еще 11 раз. Свяжите 1 ряд ст. б/н, слегка сужая край изделия, обрежьте нить.

**Сборка:** выполните швы рукавов. Отпарьте готовое изделие.

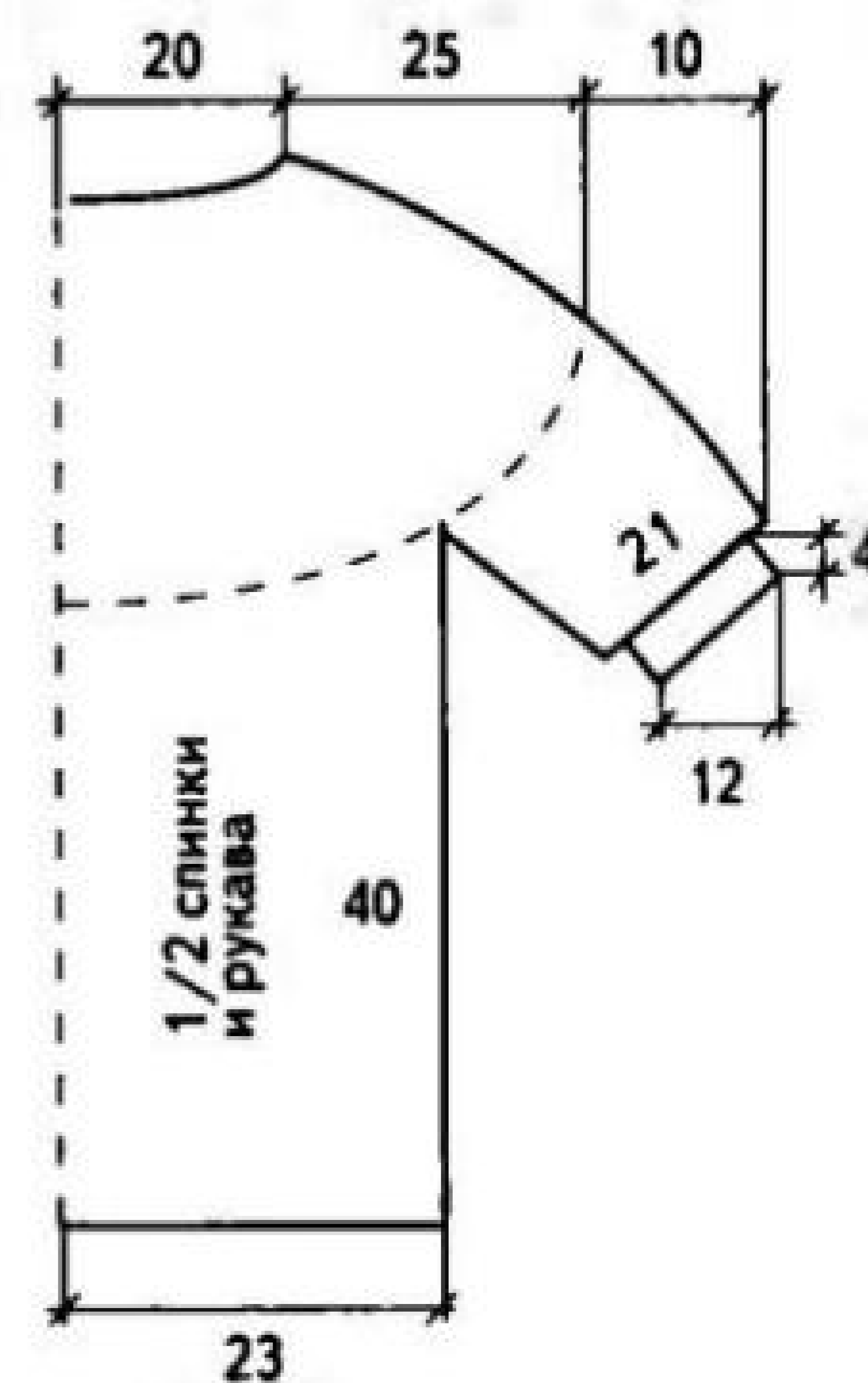

## 6

### Синяя кофточка с ажурной кокеткой

Модель Светланы Щербаковой

Размер: S

Вам потребуется: пряжа «Мерцающая» (96% акрил, 4% метанит, 430 м/100 г) – 300 г синего цвета, крючок №2,5.

Схема

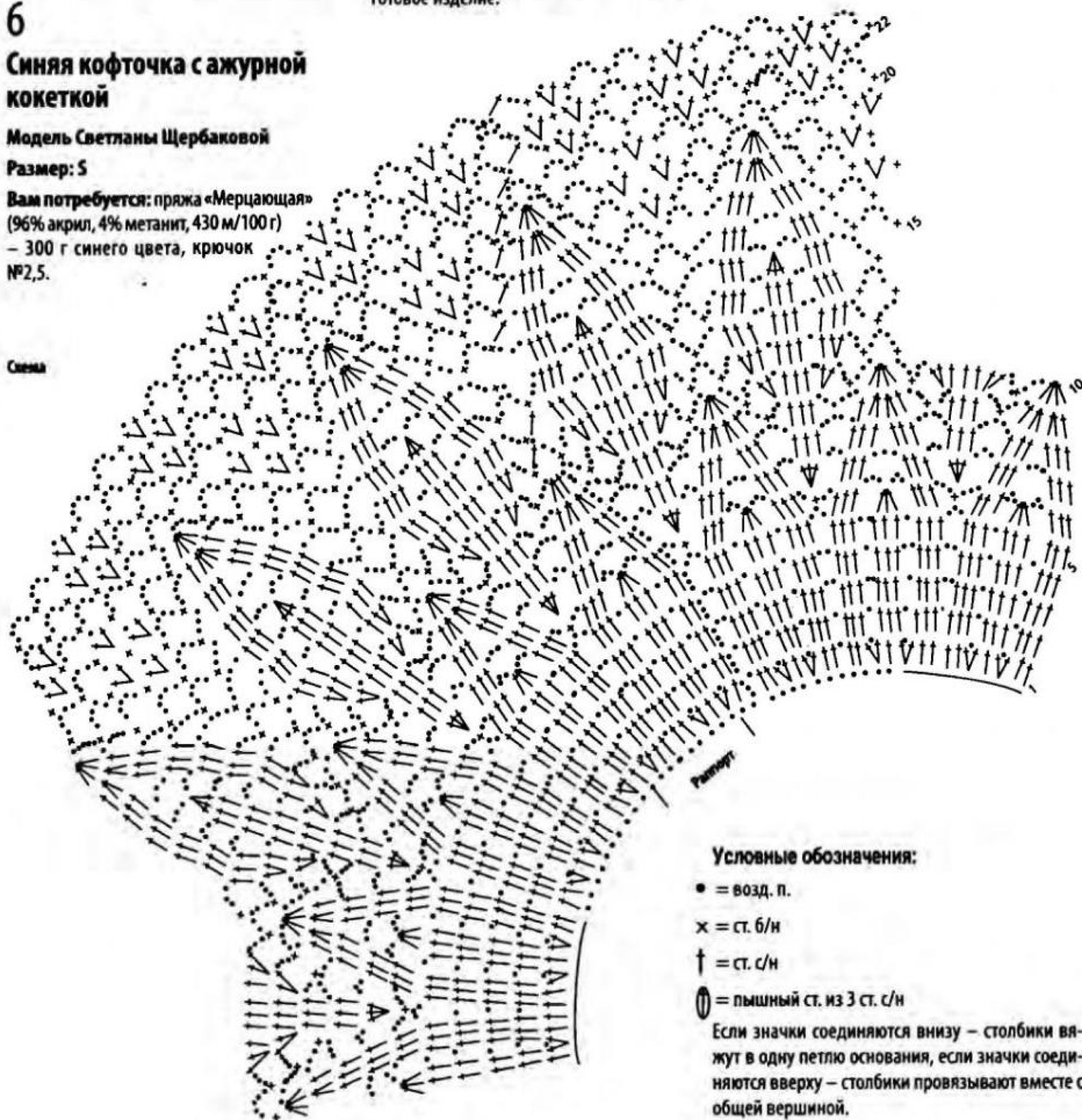

Условные обозначения:

• = возд. п.

x = ст. б/н

† = ст. с/н

⊖ = пышный ст. из 3 ст. с/н

Если значки соединяются внизу – столбики вяжут в одну петлю основания, если значки соединяются вверху – столбики провязывают вместе с общей вершиной.



7

## Платье «Жемчужное»

Модель Светланы Гаревой

Размер: S

**Вам потребуется:** пряжа Virkkaus lanka (100% мерсеризованный хлопок, 550 м/100 г) – 600 г светло-серого цвета, крючок №2.

**Плотность вязания:** 4,5 раппорта основного узора = 10 см.

**Внимание!** Перед началом работы выполните выкройку изделия в натуральную величину в соответствии со своими параметрами.

**Верхняя часть спинки:** наберите 92 возд. п., вяжите основным узором по схеме 1. На уровне груди выполните прибавления с обеих сторон 2 раза по схеме 2 (или в соответствии с выкройкой). На высоте работы 22 см для пройм выполните убавления с обеих сторон 2 раза, как показано на схеме 3. Далее вяжите прямо. На высоте проймы 9 см для выреза горловины оставьте непровязанными средние 6 раппортов и далее каждую сторону вяжите отдельно. Для закругления выреза выполните убавления с внутренней стороны в соответствии с выкройкой.

**Верхняя часть переда:** вяжите аналогично спинке, но с более глубоким вырезом горловины. Для этого на высоте проймы 4 см оставьте непровязанными средние 4 раппорта. Далее каждую сторону вяжите отдельно еще 7 рядов, выполняя убавления с внутренней стороны в соответствии с выкройкой.

**Рукава:** наберите 62 возд. п. и вяжите основным узором, выполняя прибавления для скосов рукава с обеих сторон в соответствии с выкройкой. На высоте работы 30 см для оката рукава выполните убавления с обеих сторон по схеме 3 (как на пройме). Затем провяжите

2 ряда без убавлений. Далее вяжите 4 ряда, выполняя по 2 убавления, и 2 ряда – по 5 убавлений с обеих сторон. Нить обрежьте и закрепите. Второй рукав свяжите аналогично.

**Подол:** выполните боковые швы. Вяжите от нижнего края основным узором. На высоте 6 см начинайте выполнять прибавления по схеме 2 в соответствии с выкройкой. При желаемой длине подола закончите работу.

**Сборка:** выполните плечевые швы, вшейте рукава в проймы, выполните швы рукавов. Вырез горловины, нижние края рукавов и подола обвяжите каймой по схеме 4.

Схема 1



Схема 2



Схема 3

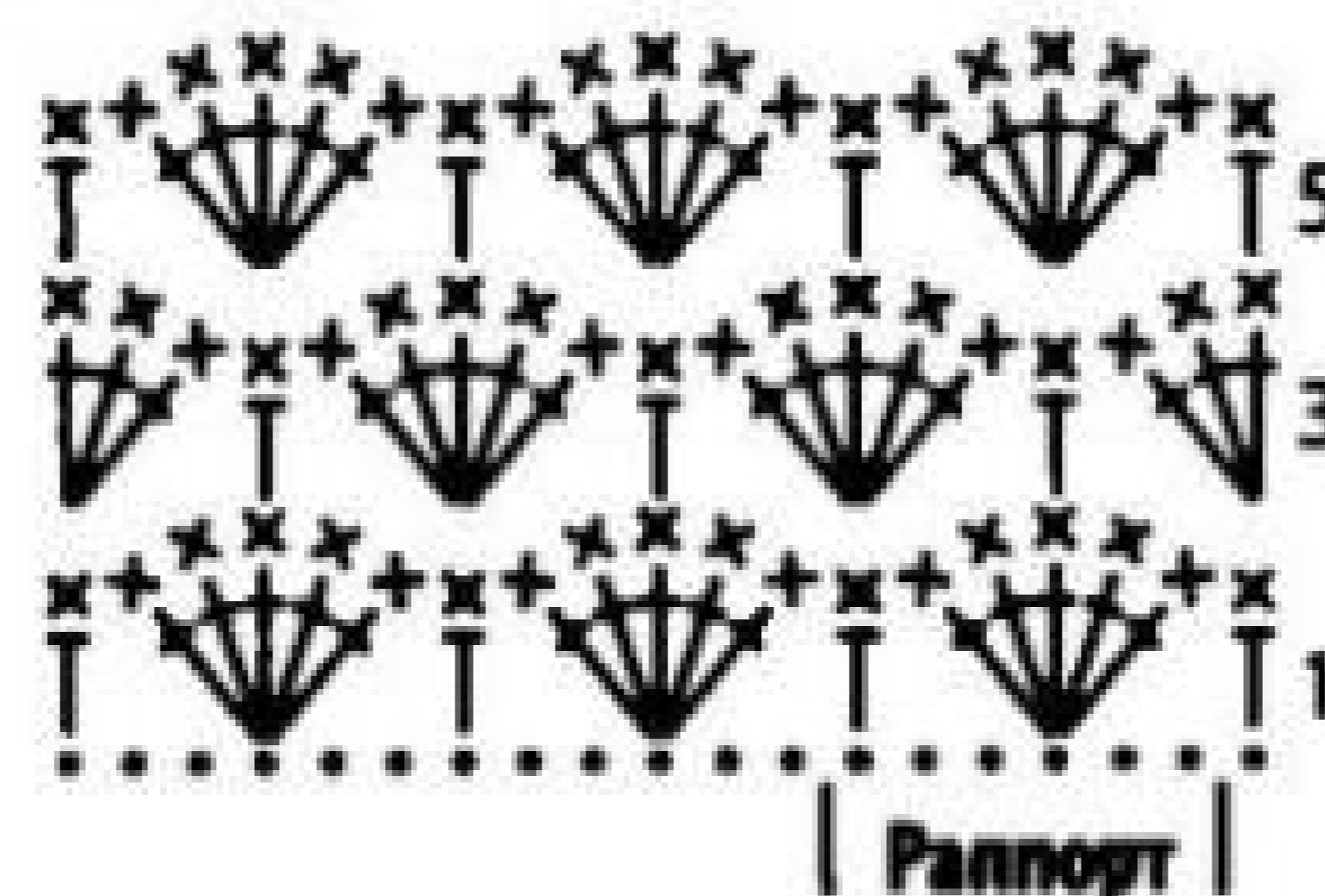

Схема 4

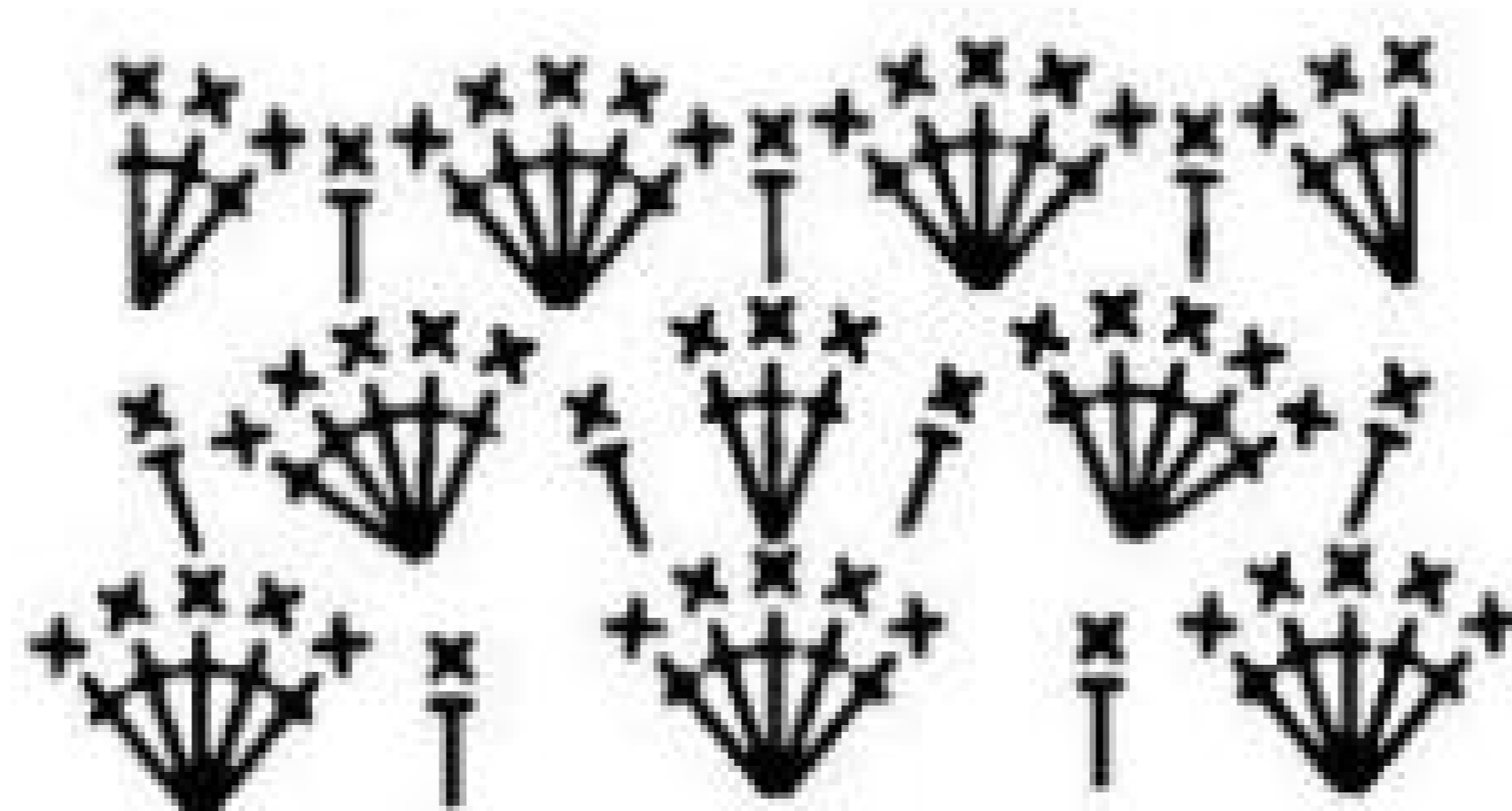

**Условные обозначения:**

• = возд. п.

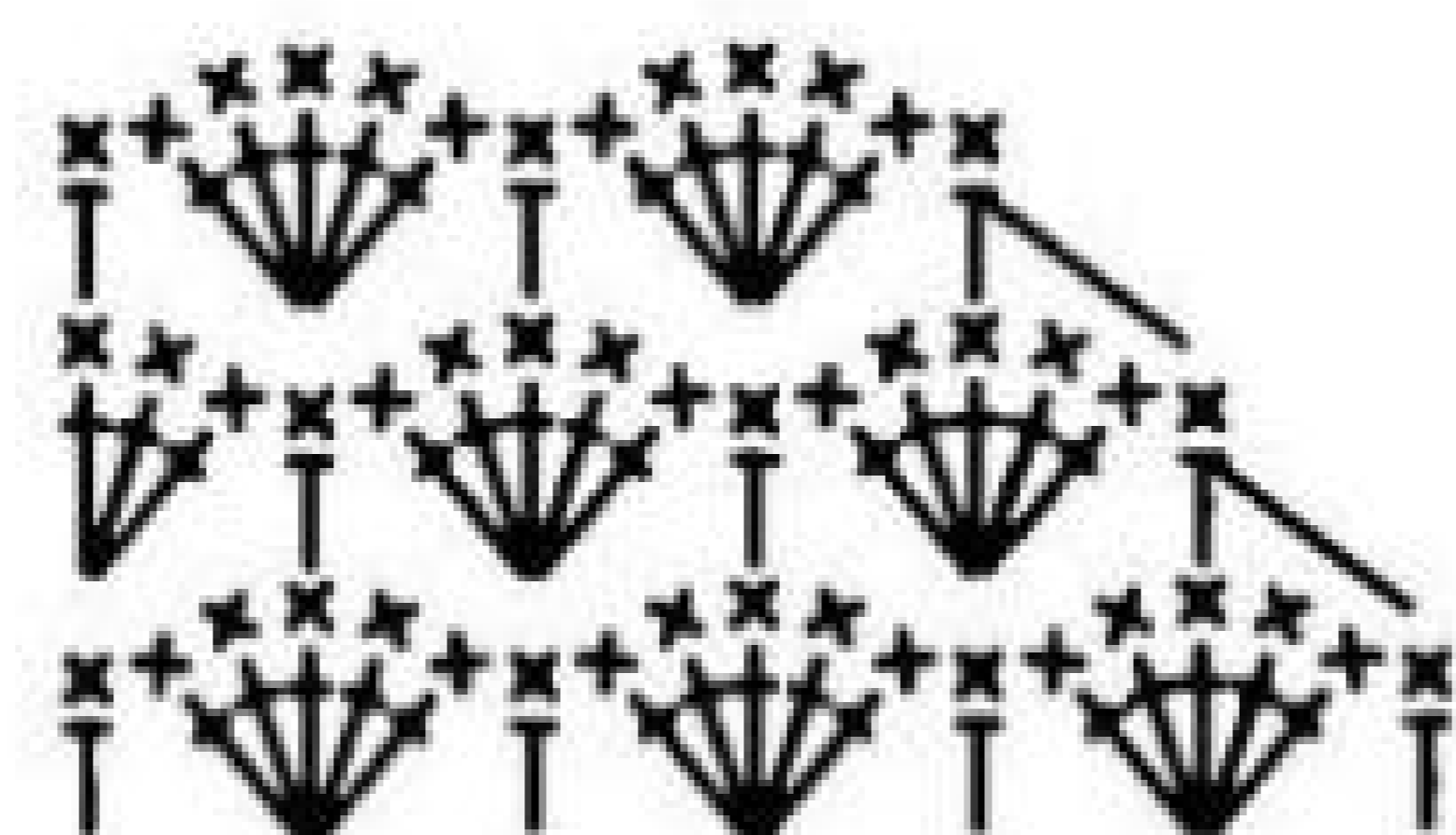
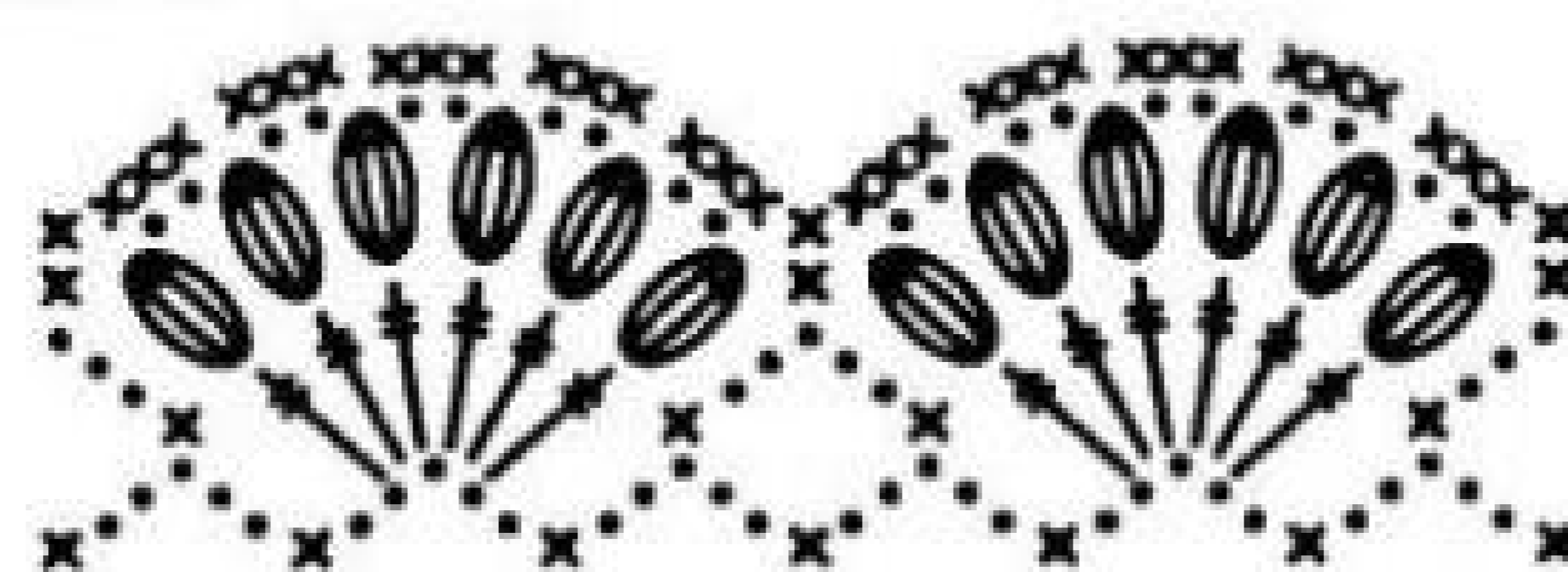
x = ст. б/н

† = ст. с/н

‡ = ст. с/2н

┘ = полуст. с/н

⊖ = пышный ст. из 4 ст. с/н

Если значки соединяются внизу – столбики провязывают в одно основание, если значки соединяются сверху – столбики провязывают вместе.

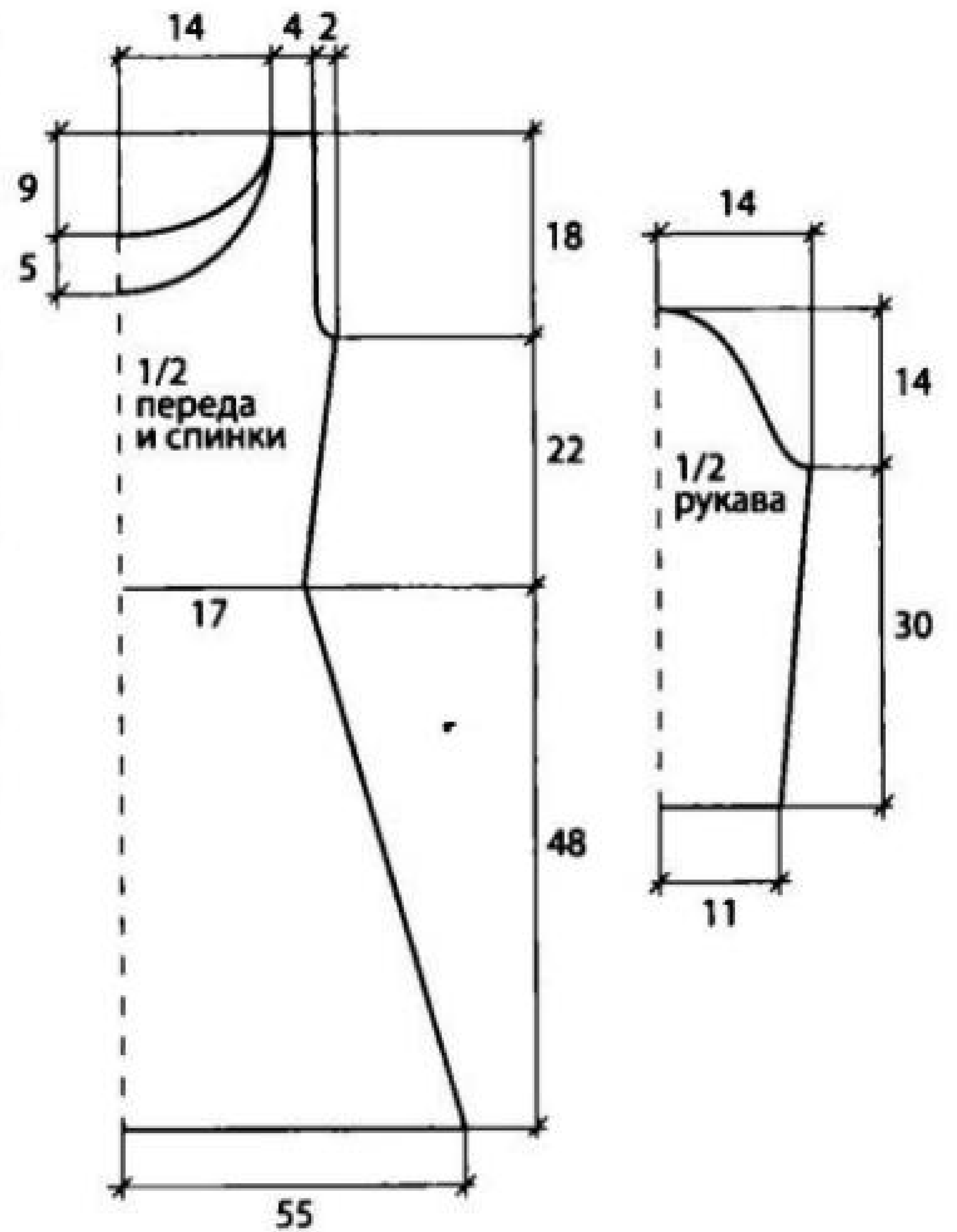

8

## Платье цвета марсала

Модель Натальи Смирновой

Размер: XS-S

**Вам потребуется:** пряжа Lidiya (50% шерсть, 50% акрил, 1613 м/100 г) – 300 г цвета марсала, крючок №0,9.

**Внимание!** Вяжите нитью в два сложения.

Перед началом работы выполните выкройку платья в натуральную величину в соответствии со своими мерками.

**Спинка:** наберите 155 возд. п. и вяжите узором «мережки» по схеме необходимое количество раппортов в высоту. Далее вяжите

столбиками с/2н. Обратите внимание, что при смене узоров полотно сузится. Убавления и прибавления для формирования талии и пройм выполните в соответствии с выкройкой (прикладывайте изделие в процессе вязания к выкройке и выполняйте прибавления и убавления по контуру). На высоте пройм 18 см закончите работу.

**Перед:** вяжите аналогично спинке, но с вырезом горловины. Для этого на высоте проймы 9 см оставьте непрвязанными средние 25 см и далее каждую сторону вяжите отдельно, выполняя убавления для закругления выреза в соответствии с выкройкой. На высоте спинки закончите работу. Другую сторону горловины довяжите симметрично.

**Рукава:** наберите цепочку из возд. п. длиной 27 см и вяжите узором «мережки», выполняя 2 раппорта в высоту. Далее вяжите столбиками с/н, выполняя прибавления для сходов рукава и убавления для оката рукава с обеих сторон в соответствии с выкройкой. Второй рукав свяжите аналогично.

**Сборка:** выполните плечевые, боковые швы и швы рукавов. Вшейте рукава в проймы. Вырез горловины обвяжите 1 раппортом узора «мережки».

Схема

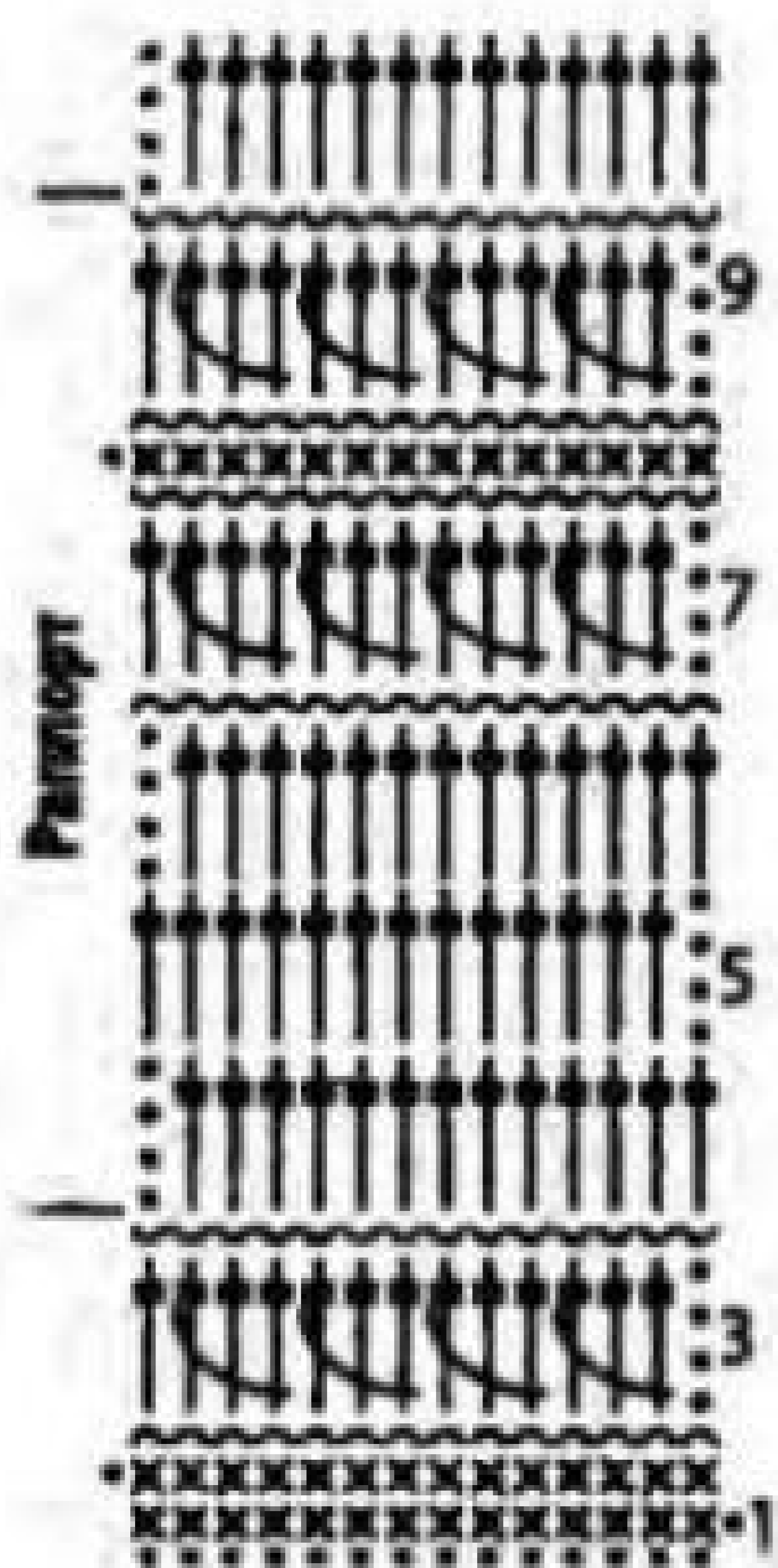

Условные обозначения:

- = возд. п.
- x = ст. б/н
- ∩ = столбики, под которыми стоит этот знак, провязывать за переднюю полупетлю пред. ряда
- ∪ = столбики, под которыми стоит этот знак, провязывать за заднюю полупетлю пред. ряда
- ⌈ = 3 ст. с/2н, обвитые столбиком с/н: провязать 3 ст. с/2н, выполнить накид на крючок, ввести крючок за группу из 3 ст. с/2н и вытянуть петлю; провязать 2 п. на крючке в 2 приема (как ст. с/н)

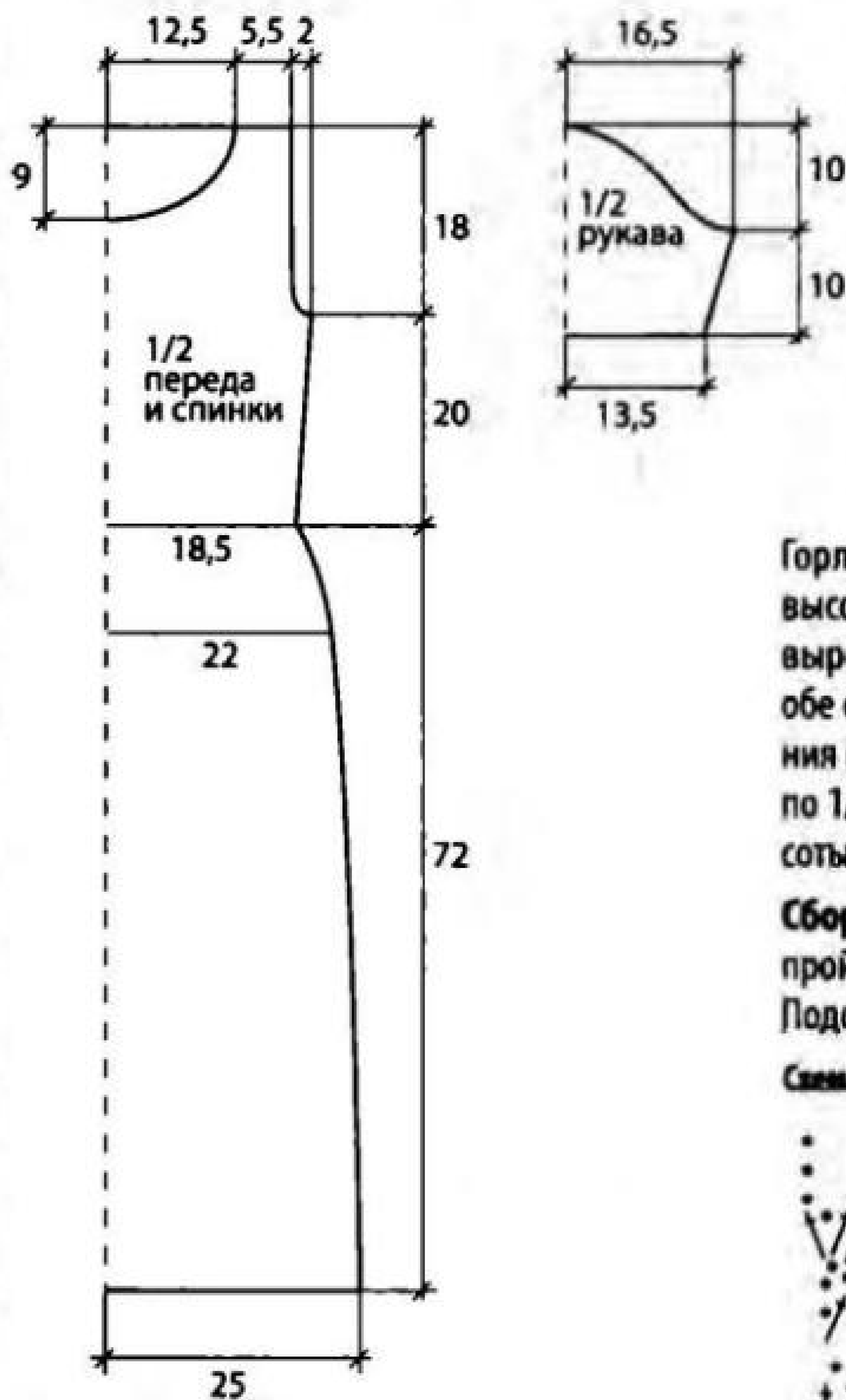

Наберите цепочку из 220 возд. п., замкните в круг и вяжите по схеме 1 прямо до проймы. На высоте 68 см для проймы убавьте с обеих сторон по 2,5 раппорта узора. Далее спинку и перед вяжите отдельно. На высоте 18 см от проймы для горловины оставьте 4 центральных раппорта узора и каждое плечо вяжите отдельно еще 2 ряда. Нить обрежьте.

Горловину переда начните вывязывать на высоте 15 см от начала проймы. Оставьте для выреза по центру 1 раппорт узора и далее обе стороны вяжите отдельно. Для закругления выреза в следующих двух рядах убавьте по 1/2 раппорта. Далее вяжите прямо до высоты спинки.

**Сборка:** выполните плечевые швы. Обвяжите проймы и вырез горловины 3 рядами ст. б/н. Подол платья обвяжите каймой по схеме 2.

Схема 1



Схема 2



Условные обозначения:

- = возд. п.
- x = ст. б/н
- † = ст. с/н

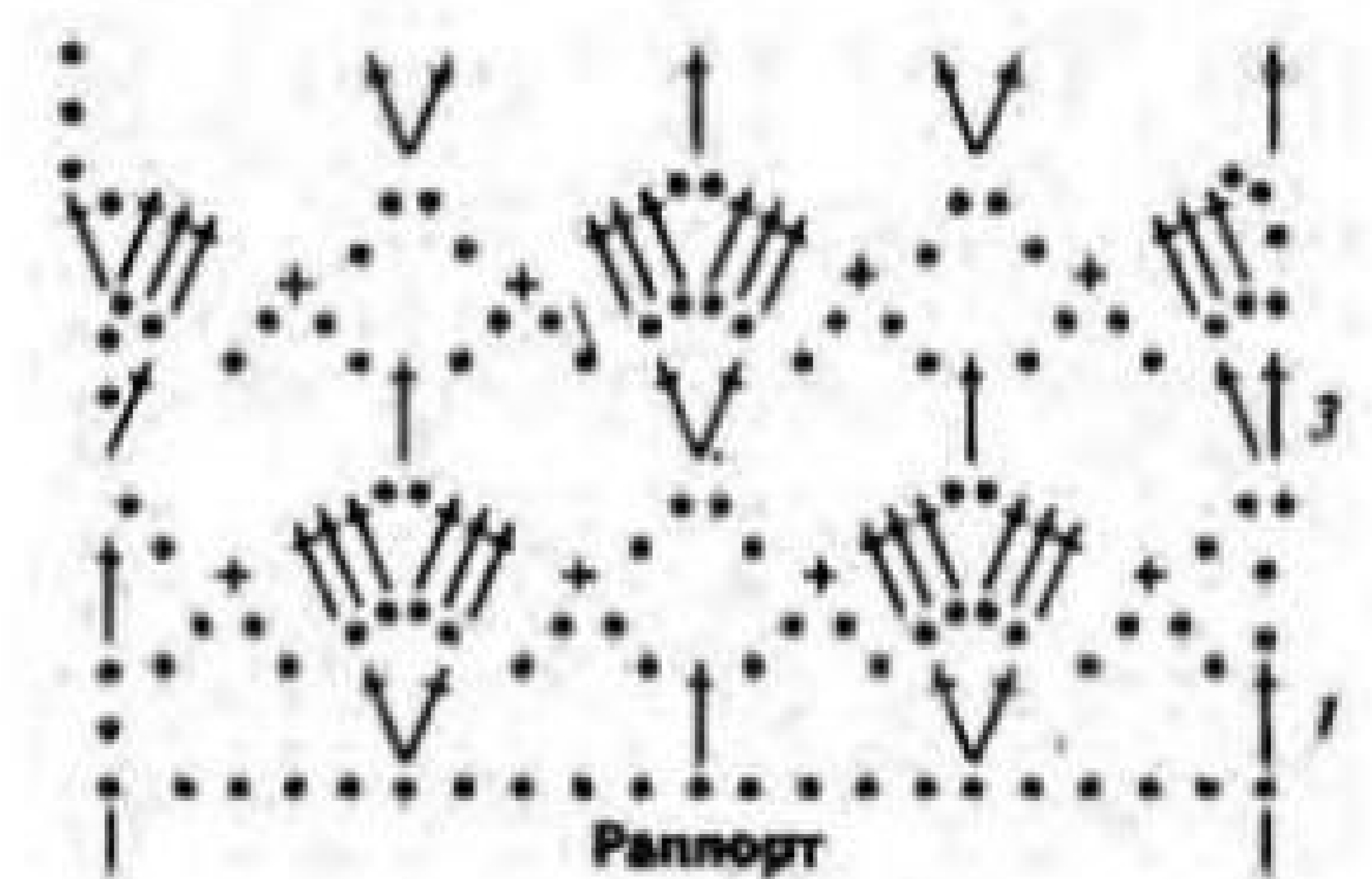
Если значки соединяются внизу – столбики вяжут в одну петлю основания.

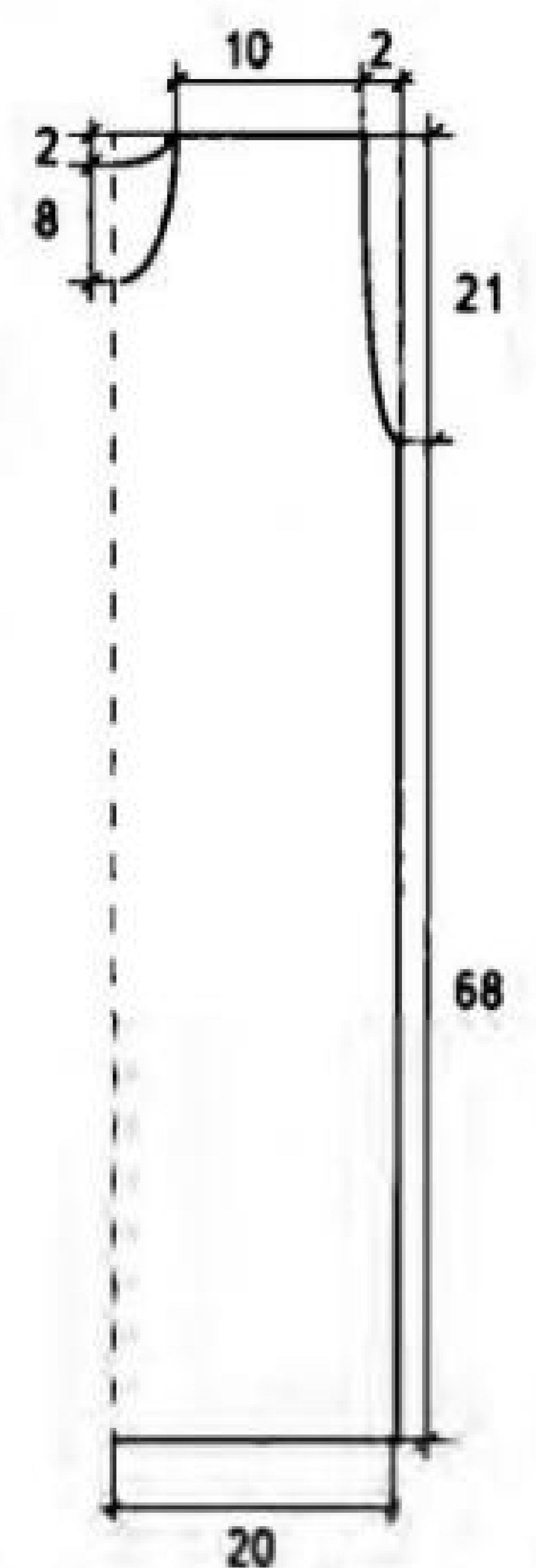

9

## Платье «Шоколад»

Модель Надежды Угловой

Размер: XS-S

Вам потребуется: пряжа «Успешная» (100% мерсеризованный хлопок, 220 м/50 г) – 250 г коричневого цвета, крючок №1,8.



## 10 Черное платье

Модель Елены Лапотько

Размер: М

**Вам потребуется:** пряжа (100% хлопок, 330 м/50 г) – 400 г черного цвета, крючок №1,5, №2,5, маркеры.

Перед началом вязания выполните выкройку изделия в натуральную величину.

Вязание начинайте с кокетки узором по **схеме 1**. Наберите крючком №1,5 цепочку из 200 возд. п., соедините в кольцо. Равномерно распределите на цепочке петли узора из ромбов и вяжите по схеме. У вас должно получиться 10 раппортов. Далее вяжите по

Схема 1

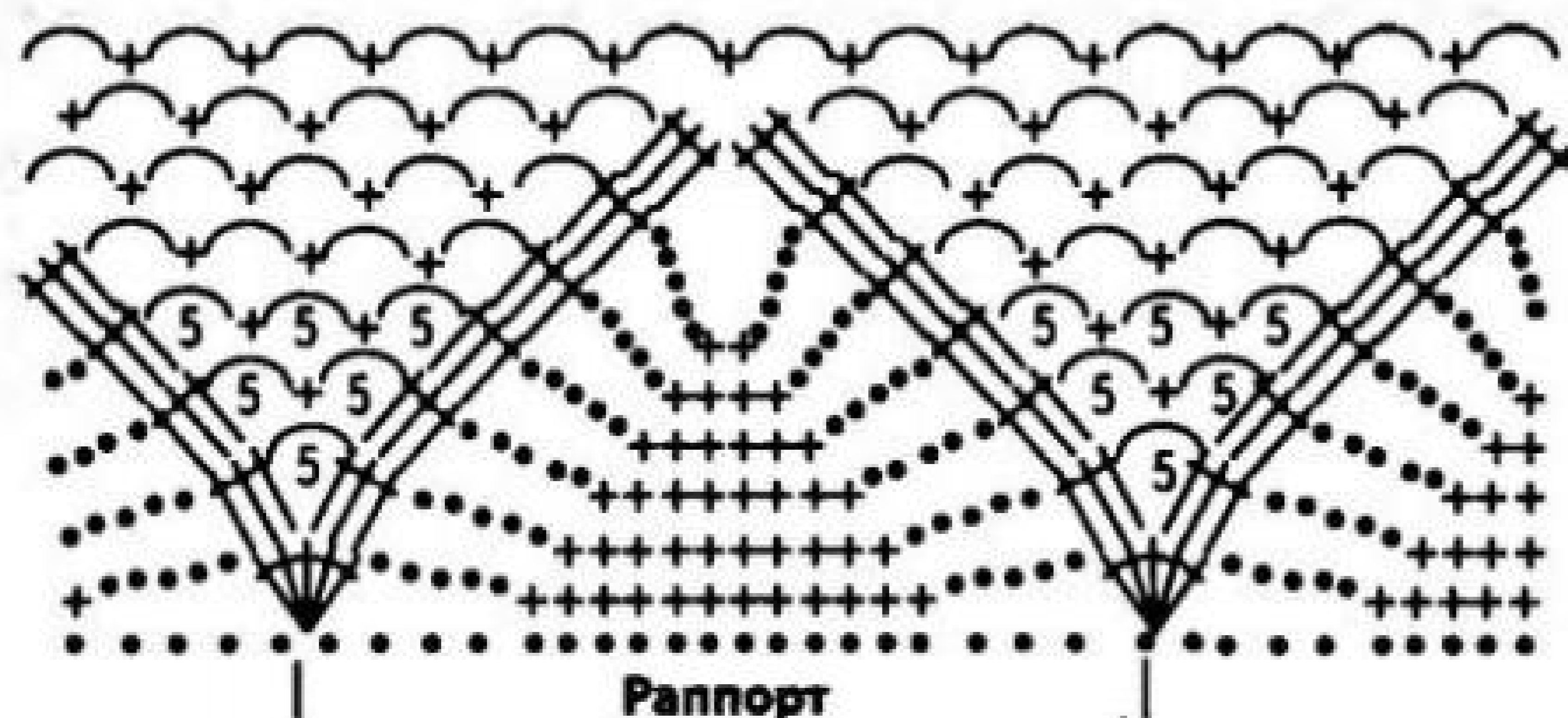

Раппорт

Схема 2

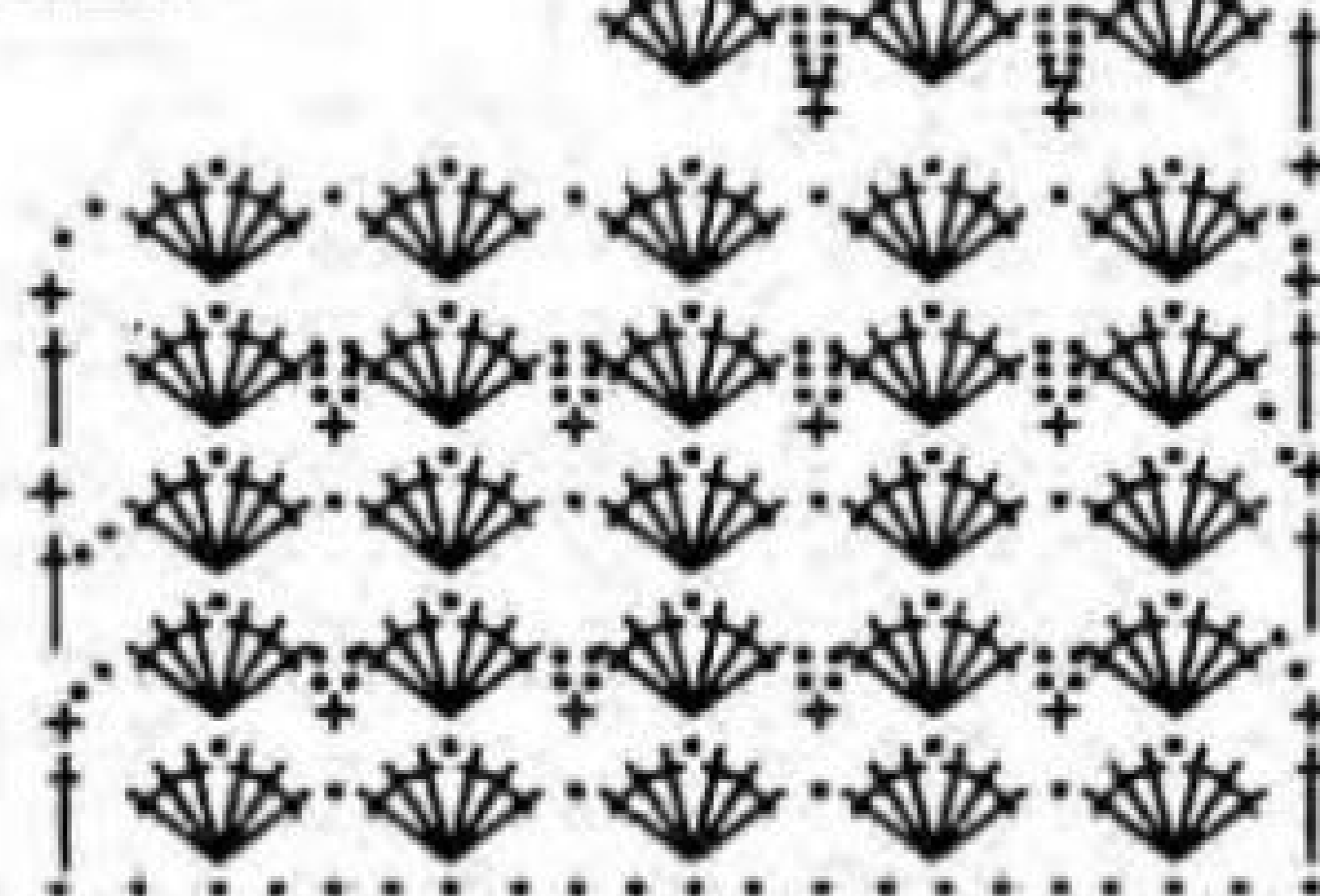

**Условные обозначения:**

- = возд. п.
- × = ст. б/н
- † = ст. с/н

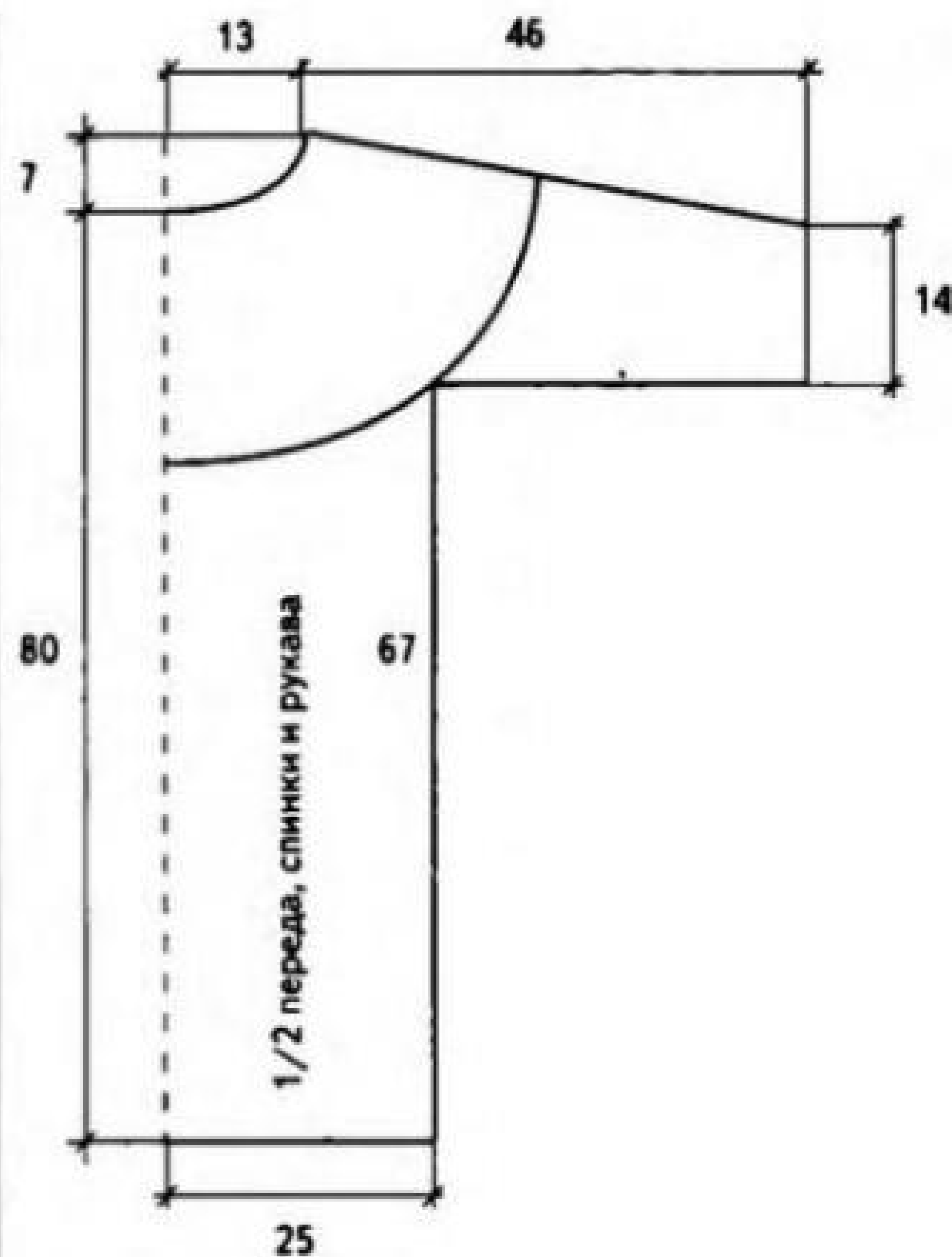

**схеме 2**, выполняя расширение полотна за счет добавления воздушных петель.

Через 14 см от наборного ряда разделите петли кокетки на 4 части (перед, спинку и два рукава). В этих местах повесьте маркеры. Следующий ряд: вяжите по кругу только петли переда и спинки. Под мышками одновременно наберите по 20 воздушных петель для подрезов. Далее вяжите по кругу без прибавок, чередуя узоры до нужной длины платья.

**Рукава:** вяжите, равномерно распределив узор из ромбов, по кругу, чередуя узоры до нужной длины.

Горловину обвяжите двумя рядами ст. б/н. Для пояса нитью в три сложения крючком №2,5 свяжите шнур-гусеничку длиной 2,5 м (см. стр. 16).



## 11 Серая юбка в филейной технике

Модель Елены Лапотько

Размер: ХХS-ХS

**Вам потребуется:** пряжа «Астра» (100% хлопок, 610 м/100 г) – 250 г серого цвета, крючок №1,5, атлас для подклада (длина – 180 см, ширина – 45 см), молния металлическая 20 см.

**Внимание!** Юбка вяжется одним полотном, направление вязания – от бокового края.

Наберите цепочку длиной 50 см и распределите на ней петли узора. Далее вяжите по **схеме** прямое полотно длиной 180 см (если вы хотите добавить пышности, продлите полотно).

Готовое полотно отпарьте и сшейте, оставляя место для молнии. Для образования сборки по верхнему краю юбки провяжите 2 ряда ст. б/н, при этом перескакивая через 2-3 петли, чтобы получилась сборка.

Для пояса наберите отдельно 12 возд. п. и вяжите ст. б/н за заднюю стенку петли до нужной длины.

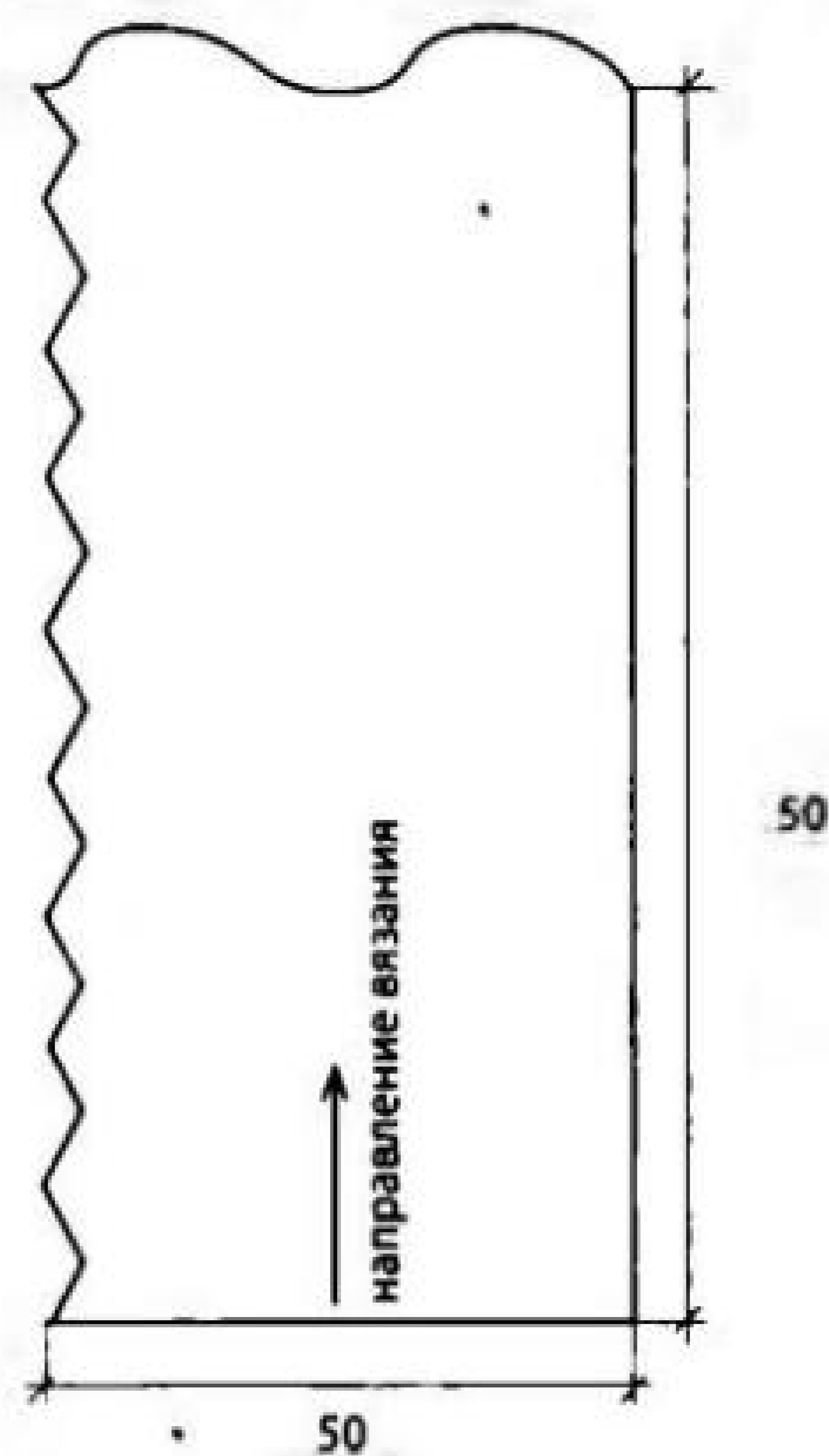

## Схема

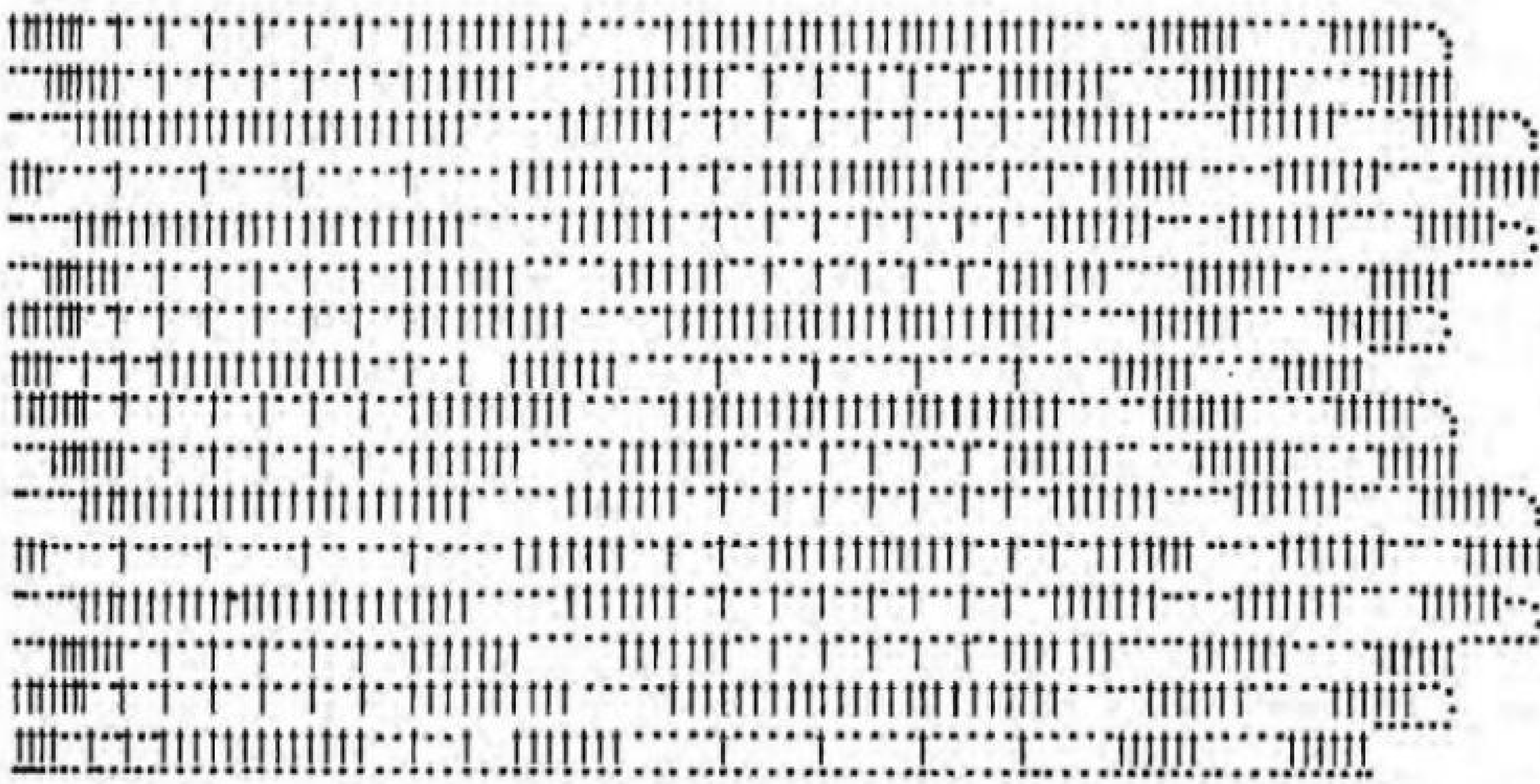

Пояс к юбке пришейте вручную по изнаночной стороне, затем вшейте молнию.

**Подкладка:** выполните шов, обметайте все срезы, подгиб низа, вверху сделайте сборку. Подклад пришейте к поясу с изнаночной стороны.

## Условные обозначения:

• = возд. п.

† = ст. с/н



## 12

## Бирюзовый жакет с молниями

Модель Елены Лапотько

Размер: XXS-XS

**Вам потребуется:** пряжа Cotton Gold (55% хлопок, 45% акрил, 330 м/100 г) – 450 г бирюзового цвета, крючок для тунисского вязания №3, крючок №3 для обвязки, тесьма-молния для отделки, 2 молнии длиной 15 см для карманов.

Жакет выполнен в тунисской технике.

Перед началом работы выполните выкройку изделия в натуральную величину.

С помощью длинного крючка создайте цепочку из воздушных петель.

**Ряд 1.** Введите крючок в петельку нулевого ряда и вытащите новую петлю. Помните, что это тунисское вязание, а не обычная техника крючком! Каждую вытянутую петлю оставляйте на крючке! В конце ряда вы должны насчитать на нем ровно столько петель, сколько набирали в цепочке.

**Ряд 2.** Крючком захватите нитку и протяните ее через две петли. Теперь снова захватите и снова протяните через две петли (ту, что только что появилась на крючке, и следующую за ней).

**Ряд 3.** Начните вязать следующий ряд. Для этого снова наберите на крючок петли. Петли следующего ряда образуются путем провязывания этих столбиков-перемычек. Затем наберите петли на крючок. Далее все нечетные ряды вяжите так же, как ряд 3, а четные – как ряд 2.

**Спинка:** наберите цепочку длиной 44 см и вяжите тунисской вязкой. На высоте 32 см для формирования пройм закройте с каждого края по 3, 2 и 1 петле. На общей высоте 48 см для выреза горловины закройте центральные 25 п. и обе стороны вяжите отдельно, закрывая с каждого внутреннего края по 3, 2 и 1 петле. Завершите работу.

**Полочка:** наберите цепочку длиной 24 см и вяжите тунисской вязкой. На высоте 10 см для кармана свяжите полосу высотой 4 см, отложите эти петли на крючке. Наберите на крючок количество петель, достаточное для того, чтобы связать цепочку длиной 11 см, провяжите оставшиеся 9 см, вернитесь к началу ряда, провязывая накинутые на крючок петли (тем самым образуя прорезь для кармана, куда пришивается молния). Провяжите 4 см и приступите к вязанию следующего ряда. Продолжите вязать полотно полочки на всех петлях. На высоте 32 см от наборного ряда для формирования проймы рукава с внешнего края закройте 3, 2 и 1 петлю. На общей высоте 45 см для выреза горловины с внутренне-

го края закройте 7, 4, 2, 1, 2, 1 и 1 петлю. Закончите работу на высоте 20 см от начала проймы.

**Рукава:** наберите цепочку длиной 28 см и вяжите тунисской вязкой, прибавляя с каждого края полотна по 1 петле в каждом 10-м ряду. На высоте 28 см закройте с обеих сторон полотна по 5, 3 и 1 петле. Продолжите вязание, убавляя для оката рукава по 1 петле до тех пор, пока не закончатся все 20 петель.

**Сборка:** отпарьте и сшейте все детали жакета. Обвяжите края жакета 2

рядами полустолбиков без накида. Вдоль передних краев по низу жакета, а также по краю рукавов пришейте тесьму-молнию (или половину обычной молнии). Вшейте молнии в прорези карманов.

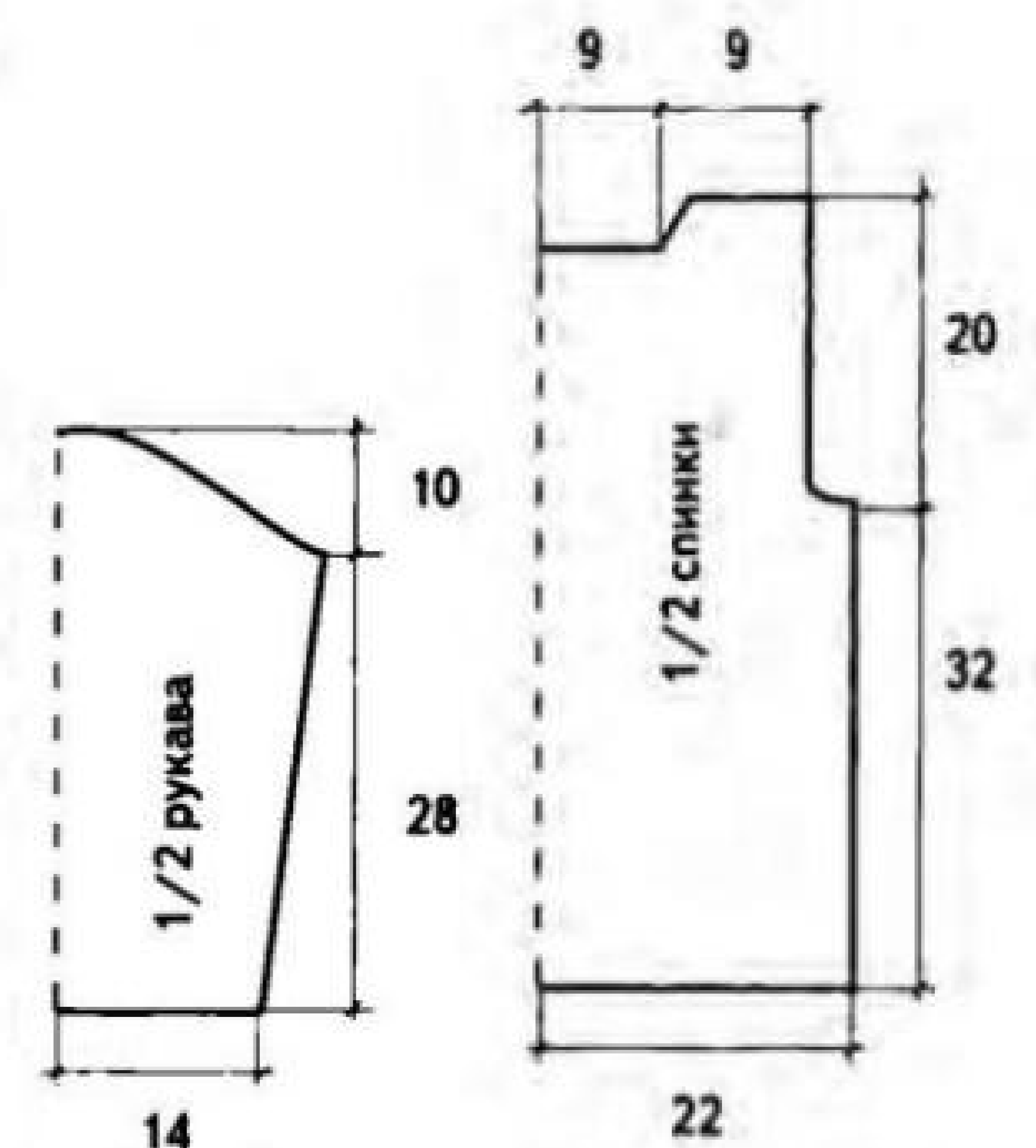



Модель Елены Лапотко

Размер: XS-S

Вам потребуется: пряжа «Дива» (100% микрофибра, 350 м/100 г) – 450 г бирюзового цвета, крючок №3.

Пуловер вяжется по кругу без швов, начиная сверху с кокетки.

Наберите цепочку из 108 возд. п., замкните ее в круг и вяжите по схеме 1. На перед и спинку распределите по 5 раппортов узора, на рукава – по 4 раппорта. На регланные линии оставьте по 1 петле в каждом из четырех углов. Далее вяжите по узору согласно схеме до тех пор, пока линия реглана не составит 19 см. Затем петли рукавов

отложите и вяжите только петли переда и спинки, при этом нужно набрать дополнительные 10 петель на подрезы под мышками. Вяжите по кругу до длины 29 см. Чтобы немного приборить пуловер по низу для резинки, провяжите в последнем ряду из столбиков с/н в каждую 8–9-ю петлю по два столбика вместе. Далее вяжите по схеме 2 резинку шириной 4 см.

Рукава: петли рукава и 10 петель подреза замкните в круг и вяжите 26 см по схеме 1. Далее сделайте сборку, как по низу пуловера, и свяжите 4 см резинкой. Работу закончите.

Вырез горловины обвяжите тремя рядами резинки.

13

## Бирюзовый пуловер с узором из ромбов

Схема 1



Схема 2



## 14

### Бордовый рюкзак

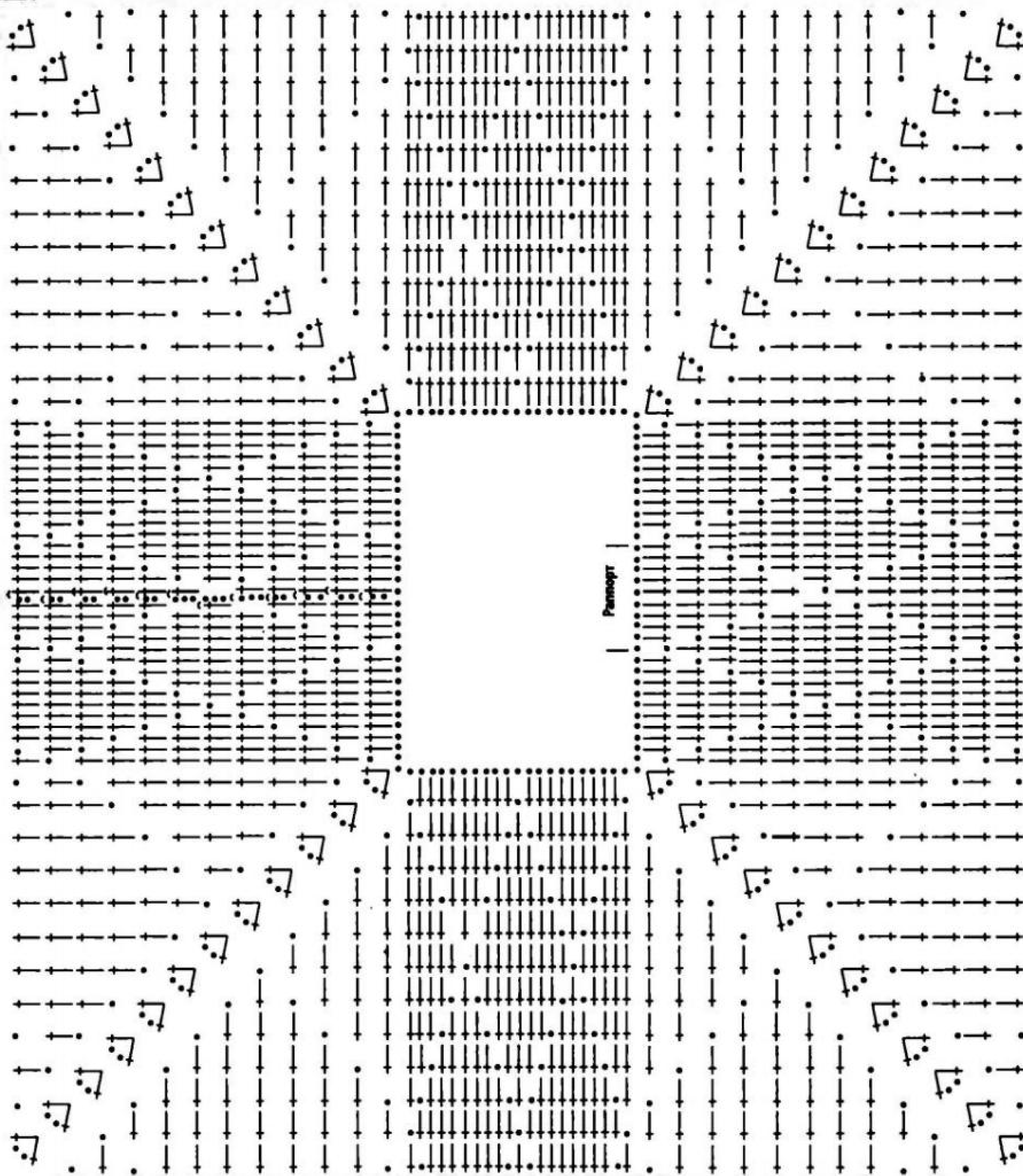
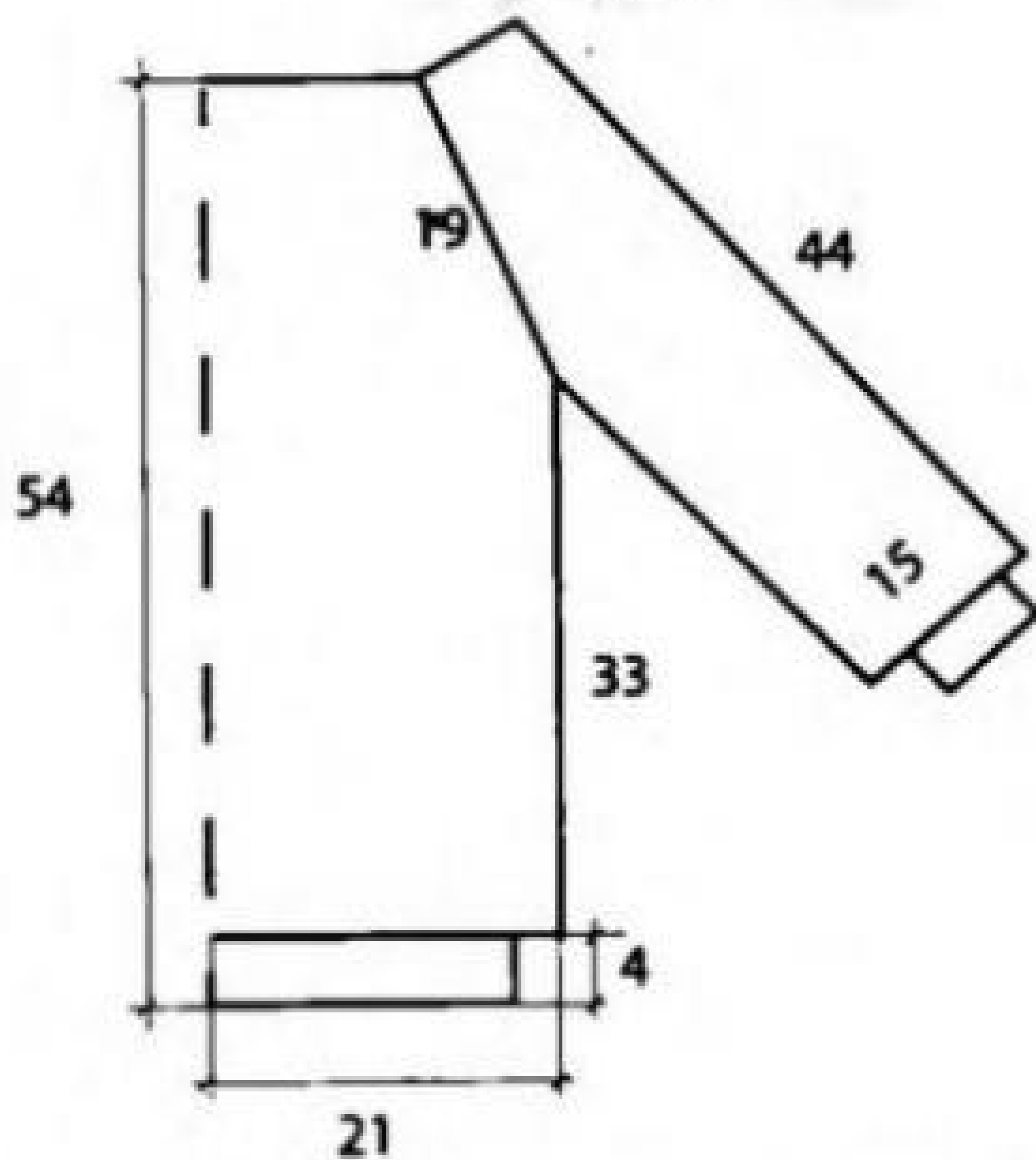
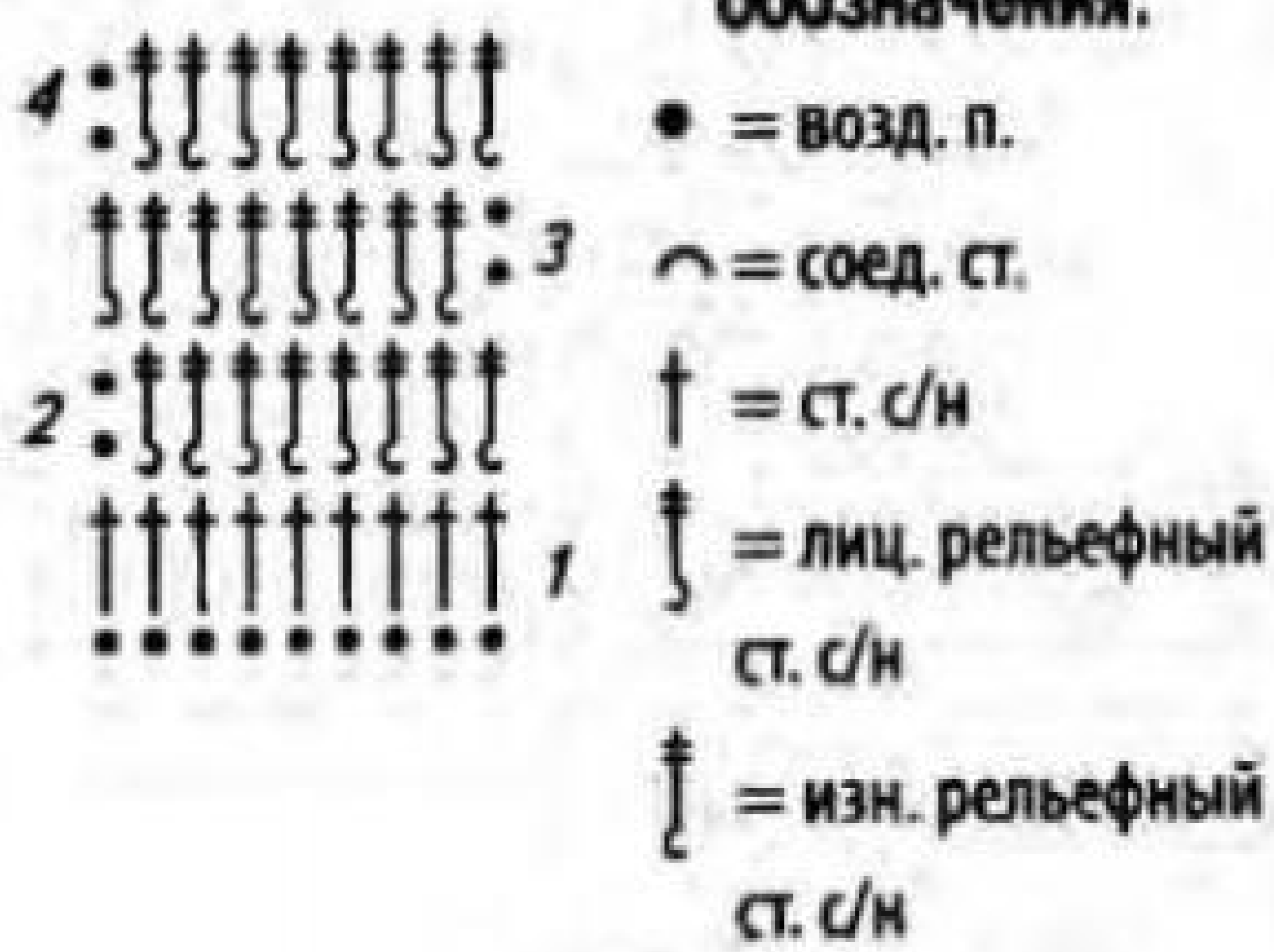
Модель Дарины Самородовой

Размеры рюкзака: 27 x 28 см (без ручки)

**Вам потребуется:** трикотажная пряжа «Виктория» – 2,5 бобины цвета бордо, ткань в тон для подклада, крючок №10, нитки в тон, портфельный замок цвета латунь, кольца разъемные цвета латунь – 3 шт., ручки универсальные для сумок и рюкзаков – 2 шт. (длина ручек 60 см), пластиковая игла для сшивания деталей, швейная игла для вшивания подклада, маркеры для вязания.

Передняя стенка, дно, задняя стенка и клапан вяжутся одной деталью. Вязание начинается с верха передней стенки рюкзака.

**Узор «пышные столбики»:** наберите 17 возд. п. (из них одна петля подъема). Вяжите 2 ст. б/н, возд. п., пропустите одну петлю, 2 ст. б/н, возд. п., пропустите одну петлю, 2 ст. б/н и так до конца ряда. Через каждые 2 ст. б/н образуются отверстия. Первый ряд столбиков: 2 возд. п. подъема, в первое отверстие провяжите ст. б/н (фиксация пышного столбика) и сделайте 5 накидов, вкладывая крючок в крайнюю (угловую) петлю предыдущего ряда и вытягивая накиды. Расправьте накиды на крючке. Провяжите накиды, затем 1 возд. п. Получился первый пышный столбик. Аналогично вяжите до конца ряда. При вывязывании последнего в этом ряду пышного столбика свяжите ст. б/н в последнюю петлю предыдущего ряда и провяжите 5 накидов в предыдущее отверстие. Второй ряд: свяжите 3 возд. п. подъема. При провязывании первого пышного столбика в этом ряду в первое отверстие между двумя пышными столбиками провяжите ст. б/н. Сами накиды вытягивайте из перемычки в предыдущем ряду. Остальные пышные столбики вяжите аналогично. Всего свяжите 8 рядов из пышных столбиков.

**Дно рюкзака и задняя стенка:** вяжите одной деталью 15 рядов ст. б/н.

**Перекидной клапан:** вяжите 4 ряда узором «пышные столбики». В 3-м и 4-м рядах убавьте с обеих сторон по 1 пышному столбику = 4 пышных столбика.

**Боковины (2 дет.):** свяжите 8 возд. п., вяжите 10 рядов ст. б/н.

Теперь необходимо выровнять края полотна с помощью обвязки. Обвязка выполняется по ходу вязания (без разрезания нити). Для того чтобы сформировать нижний угол, в перемычку вяжите 3 ст. б/н (по углам). Между пышными столбиками также провяжите по 3 ст. б/н, а в перемычки между ними – по 1 ст. б/н. Таким образом выполните обвязку по всему периметру полотна.

**Сборка:** пришейте боковины рюкзака к основному полотну. Отметьте маркерами границы боковин и углы. Пришейте их с помощью пластиковой иглы и отрезка трикотажной пряжи. Закрепите разъемные кольца – 2 кольца в нижних углах на задней стенке рюкзака и одно кольцо в верхней части. Закрепите на передней стенке и клапане портфельный замок.

**Ручка:** наберите 20 возд. п. и провяжите 5 рядов ст. б/н. Отрежьте 3–4 отрезка трикотажной пряжи длиной 40 см каждый. Положите их на вязаное полотно и соедините края полотна соединительными петлями. Отрезки трикотажной пряжи должны остаться внутри. Стяните этими отрезками ручку и придайте ей полукруглую форму. Привяжите ручку к основанию перекидного клапана рюкзака. Узелки и оставшиеся ниточки спрячьте или подшейте.

Скроите и сшейте подклад в рюкзак. При желании можно укрепить его дублирином. Когда вся фурнитура будет закреплена на рюкзаке, пришейте подклад.



## 15

### Красная сумка с кисточкой

Модель Дарины Самородовой

**Вам потребуется:** 2 бобины трикотажной пряжи красного цвета, крючок №10, кусок натуральной кожи черного цвета (для доннышка), тонкий кожаный ремешок (для ручек), 8 колец-карабинов цвета никель (внешний диаметр 2,5 см), металлическая цепь (ширина звена 1 см) 0,5 м, ткань на подклад, пробойник, клей «Момент», молоток.

**Дно сумки:** вырежьте из куска кожи 2 детали овальной формы. Примерный размер: 30 см в длину и 9 см в ширину. Склейте детали прозрачным клеем «Момент». С помощью пробойника и молотка пробейте отверстия с шагом примерно 1 см. Обвяжите дно трикотажной пряжей, выполняя при необходимости прибавки.

**Основа сумки:** вяжется рельефным узором. Для получения такого рельефного рисунка вяжите в шахматном порядке: 1 ст. б/н за заднюю полупетлю предыдущего ряда, 1 ст. б/н «в галочку» ст. б/н предыдущего ряда. Свяжите рельефным узором 18 рядов. Два последних ряда провяжите соединительными петлями за заднюю полупетлю предыдущего ряда.

**Ручки сумки:** общая длина – 60 см, (40 см – кожаные элементы, по 10 см – металлическая цепь). На концах кожаных полосок пробойником сделайте отверстия и закрепите кольца-карабины. Пристегните к карабинам цепочки. При помощи колец закрепите ручки на сумке. Сделайте кисть и присоедините ее к верхнему кольцу-карабину.

Скроите и вшейте в сумку подклад.





16

## Золотистая сумочка с фермуаром

Модель Дарины Самородовой

**Вам потребуется:** 100–120 м полипропиленового шнура золотистого цвета с золотым люрексом, крючок №6, фермуар пришивной, ткань для подклада, тонкая леска или прочная нить.

Сначала свяжите доньшко сумки. Оно должно совпадать по размеру с фермуаром в раскрытом виде. Наберите 20 возд. п. и провяжите 6 рядов ст. б/н. Поменяйте направление вязания и далее свяжите стенки сумки. Для получения оптимальной высоты свяжите минимум 15 рядов ст. б/н. В процессе работы примеряйте фермуар. При необходимости можно скорректировать размер полотна при помощи прибавок или убавок.

Раскройте из тканей подклад, вшейте его в сумку, а затем пришейте фермуар. Для пришивания используйте прочную джинсовую нить или тонкую леску. Тонкая нить быстро сотрется о металл.



17

## Оранжевая сумочка с декором из фанеры

Модель Дарины Самородовой

**Размер сумочки:** 20 см

**Вам потребуется:** трикотажная пряжа (ширина нити 7–9 мм, 160 м/50 г) – 1 моток оран-

жевого цвета, крючок №10 и №6, 1 фанерное доньшко для корзины с перфорацией диаметром 18 см, пластиковая игла, кольца-карабины (2 шт.), цепь с карабинами золотого цвета.

**Передняя деталь:** обвяжите крючком №6 фанерное доньшко. При необходимости выполняйте прибавки, если пряжа ложится неровно. Следующий ряд провяжите ст. б/н за заднюю полупетлю предыдущего ряда (этот ряд создает глубину сумки).

**Задняя деталь:** свяжите плоский круг ст. б/н, по размеру совпадающий с фанерным доньшком, последний ряд вяжите ст. б/н за заднюю полупетлю.

**Сборка:** соедините детали сумки. Отметьте маркерами для вязания ту часть, которая останется открытой. А оставшуюся часть сшейте при помощи пластиковой иглы и отрезка трикотажной пряжи. Закрепите кольца-карабины сбоку сумки и пристегните к ним цепь.



19

## Поясная сумка «Милитари»

Модель Дарины Самородовой

**Размер сумочки:** 20 см

**Вам потребуется:** трикотажная пряжа «Камелия» (100% хлопок, длина – 90 м, ширина 7–9 мм) – 1 моток цвета милитари, крючок №8, ткань для подклада, портфельный замок, отвертка, плоскогубцы, ремень.

Сумка состоит из трех частей: лицевой части, задней части с клапаном и дна с боковинами (это одна деталь). Наберите 14 возд. п. и провяжите 10 рядов ст. б/н – лицевая часть сумки. Задняя часть сумки вяжется аналогично, но длиннее (для образования перекидного клапана) – нужно провязать 19 рядов. Для третьей детали наберите 4 возд. п. и провяжите 34 ряда столбиками б/н – дно + боковые части. Сшейте все части сумки при помощи пластиковой иглы.

При помощи отвертки закрепите верхнюю часть портфельного замка посередине клапана сумки. Защелкните обе части замка и отметьте место, где нужно закрепить ответную часть. Нужно чтобы замок легко закрывался

и открывался, чтобы не оттягивал клапан книзу и не болтался. При помощи плоскогубцев зажмите усики замка с внутренней стороны сумки. Чтобы закрепить сумку на ремне, необходимо связать небольшое полотно (шириной в 10 возд. п. и необходимой высоты – она зависит от ширины вашего ремня). Это полотно также просто пришивается к задней стенке сумки при помощи пластиковой иглы. Когда замок закреплен и шлевка для ремня пришита, можно вшить в сумку подклад. Проденьте в шлевку ремень подходящего цвета.



20

## Поясная сумка-банан

Модель Дарины Самородовой

**Вам потребуется:** трикотажная пряжа «Бисквит» лицевой нарезки (100% натуральный хлопок, 100 м/350 г) – 1 моток цвета «сапфир», крючок №10, пластиковая игла для сшивания деталей, ткань на подклад, молния, ремень.

Наберите цепочку из 8 возд. п. и вяжите ряд ст. б/н. Для того чтобы овал был ровнее, провяжите в крайние петли цепочки по 4 ст. б/н. Закончите ряд соед. столбиком. Второй и все последующие ряды вяжите ст. б/н «враскол» (между ножек столбика предыдущего ряда). Свяжите всего три ряда ст. б/н. Чтобы сменить направление вязания при переходе от овала к стенкам сумки, вводите крючок не под обе полупетли, как делали это в предыдущих рядах, а только за заднюю полупетлю. Свяжите так один ряд, затем еще один ряд ст. б/н «враскол».

Свяжите вторую такую же деталь, затем соедините их при помощи иглы, оставив несшитым отверстие для молнии.

Для того чтобы закрепить сумку на ремне, необходимо связать небольшой прямоугольник. Для этого наберите цепочку из 10 возд. п. и свяжите несколько рядов ст. б/н в зависимости от ширины вашего ремня. Пришейте прямоугольник к задней стенке сумки при помощи пластиковой иглы. Вшейте внутрь сумки подклад, пришейте молнию, проденьте ремень в получившуюся шлевку. Можно украсить сумку декоративным элементом.





## 21

### Плед-обнимашка «Жираф»

Модель Дарины Самородовой

Размер: 80 x 100 см

**Вам потребуется:** пряжа «Смесовая» (30% шерсть, 70% акрил высокообъемный, 200 м/200 г) – 600 г оранжевого цвета, по 200 г коричневого и светло-коричневого цвета, крючок №8, ножницы.

Плед связан столбиками без накида не плотной вязкой, поэтому он очень мягкий и рыхлый. **Основное полотно:** вяжите оранжевой нитью с темно-коричневыми пятнами. Наберите 55 возд. п., провяжите 1 ряд ст. б/н. Провяжите по схеме все ряды ст. б/н (для получения необходимой длины пледа нужно связать 80 рядов).

На рисунке изображена примерная схема расположения пятен. Для вывязывания пятна нужно поменять цвет нити. При провязывании последней петли оранжевого цвета не довязывайте ее до конца (на крючке должно остаться 2 петли). Захватите крючком коричневую нить, провяжите 2 петли. Провяжите необходимое число петель коричневой нитью (оранжевую нить протяните за петлями), а затем аналогично поменяйте цвет нити. Довяжите полотно до конца.

#### Капюшон

Можно начать вязать капюшон прямо от полотна или связать его отдельно, а затем привязать к полотну. В данной модели капюшон и основная часть связаны без разрыва.

Ширина капюшона – 41 п. Отступите от краев изделия по 7 п. и отметьте границы маркерами. Провяжите между маркерами 15 рядов ст. б/н – это задняя часть капюшона. Сложите капюшон пополам и отметьте маркером средний

столбик. Начните вязание следующего ряда и 3 петли перед маркером провяжите вместе. Разверните вязание и вновь провяжите 3 первые петли вместе, довяжите ряд до конца, следующий ряд провяжите аналогично. Убавьте таким образом все петли. Вторую часть капюшона провяжите так же, как и первую.

Сложите капюшон пополам и соедините края вязания соед. петлями.

**Ушки.** Нитью темно-коричневого цвета наберите 13 возд. п. и замкните их в кольцо. Провяжите 8 рядов ст. б/н. Начните убавлять петли: сначала через 3 п., затем через 2 п.,

затем через 1 п. до тех пор, пока вязание не закроется. Аналогично свяжите второе ушко. **Рожки.** В скользящую петлю (колечко амигуруми) провяжите 6 ст. б/н. В каждую из 6 п. провяжите по 2 ст. б/н = 12 п. Удвойте каждую вторую петлю = 18 п. Провяжите ряд без прибавок = 18 п. Далее постепенно убавляйте петли симметрично прибавлениям до тех пор,

#### Условные обозначения:

■ = оранжевый цвет

■ = коричневый цвет

Схема

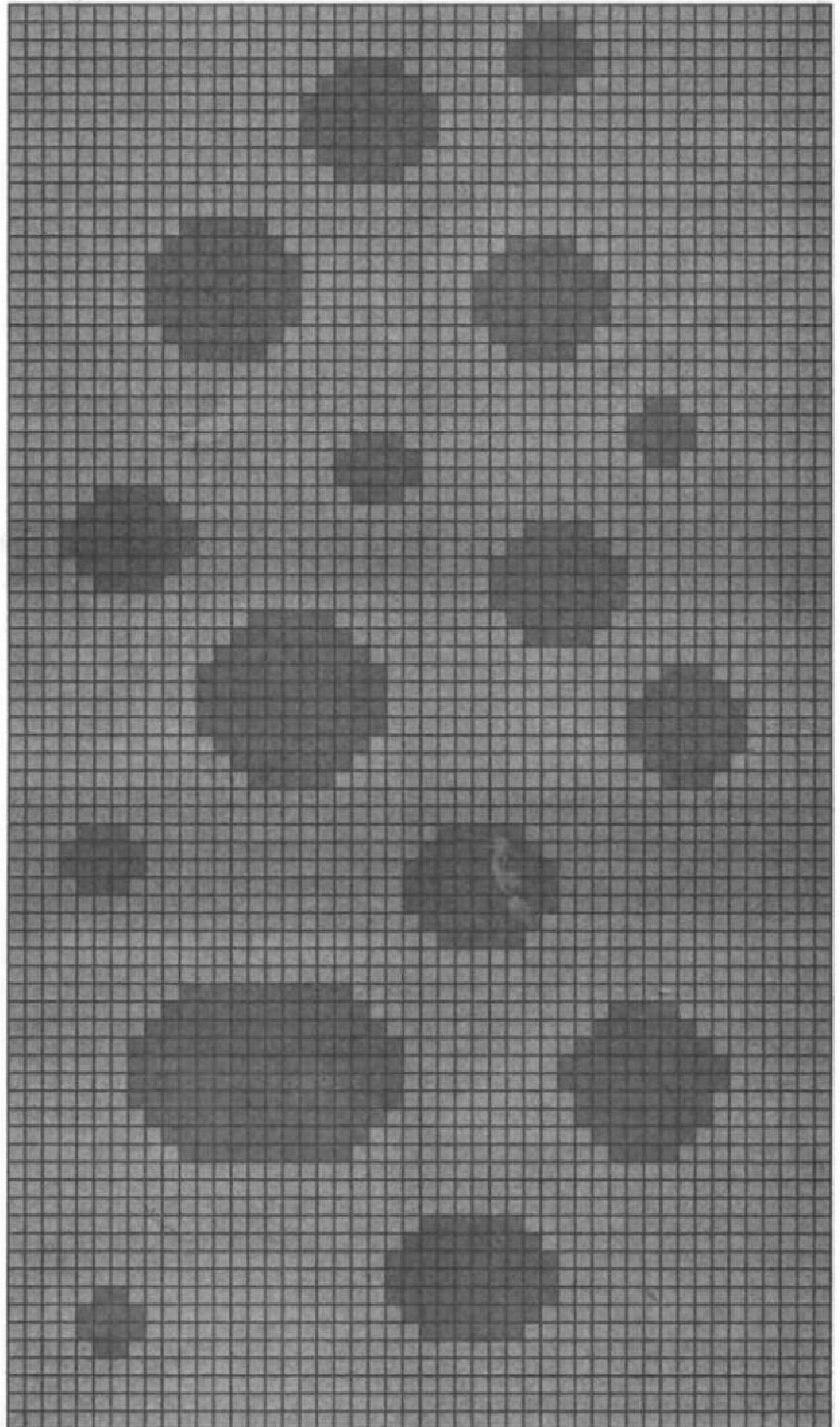



Схемы к узорам со стр. 9 (цвет).

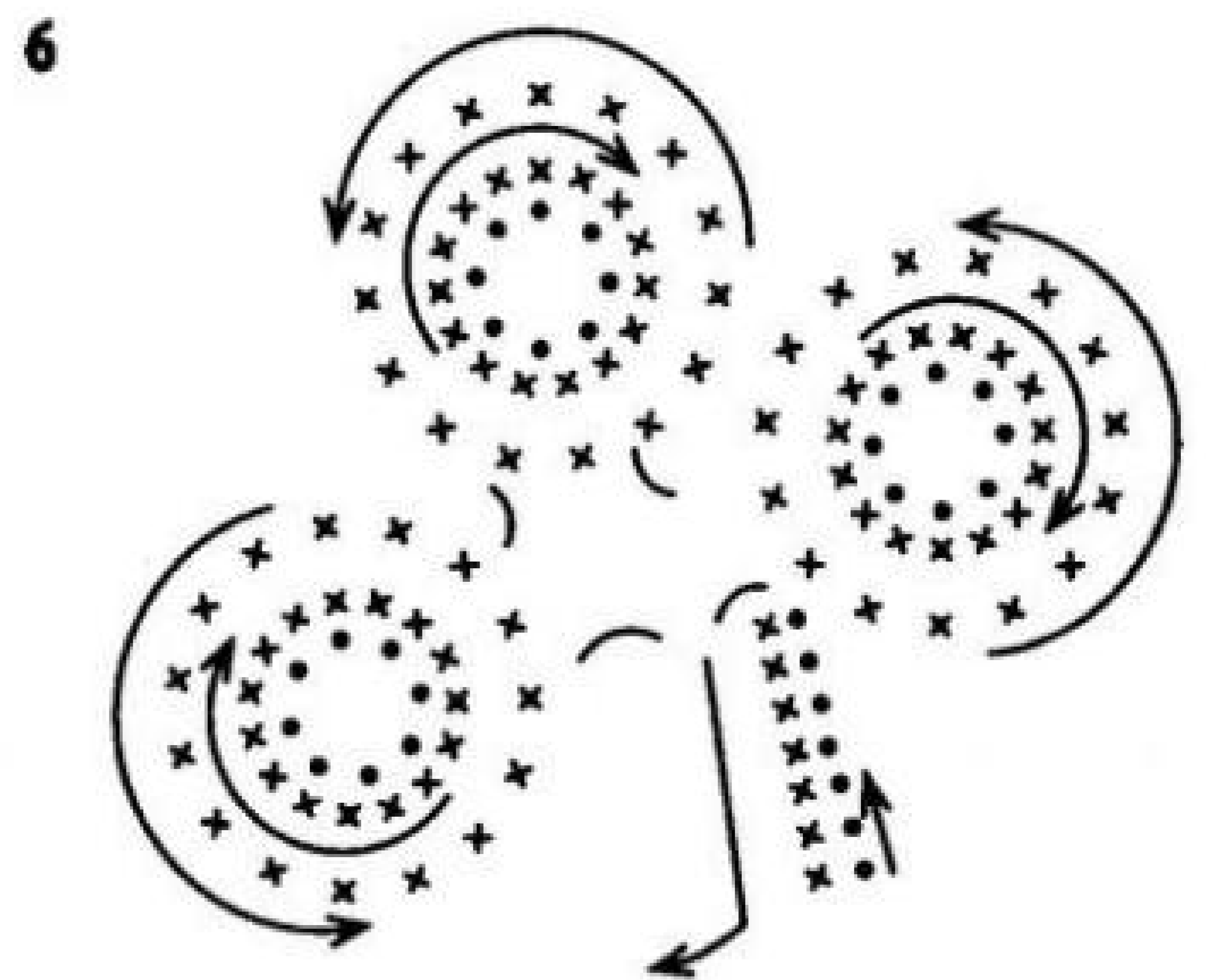
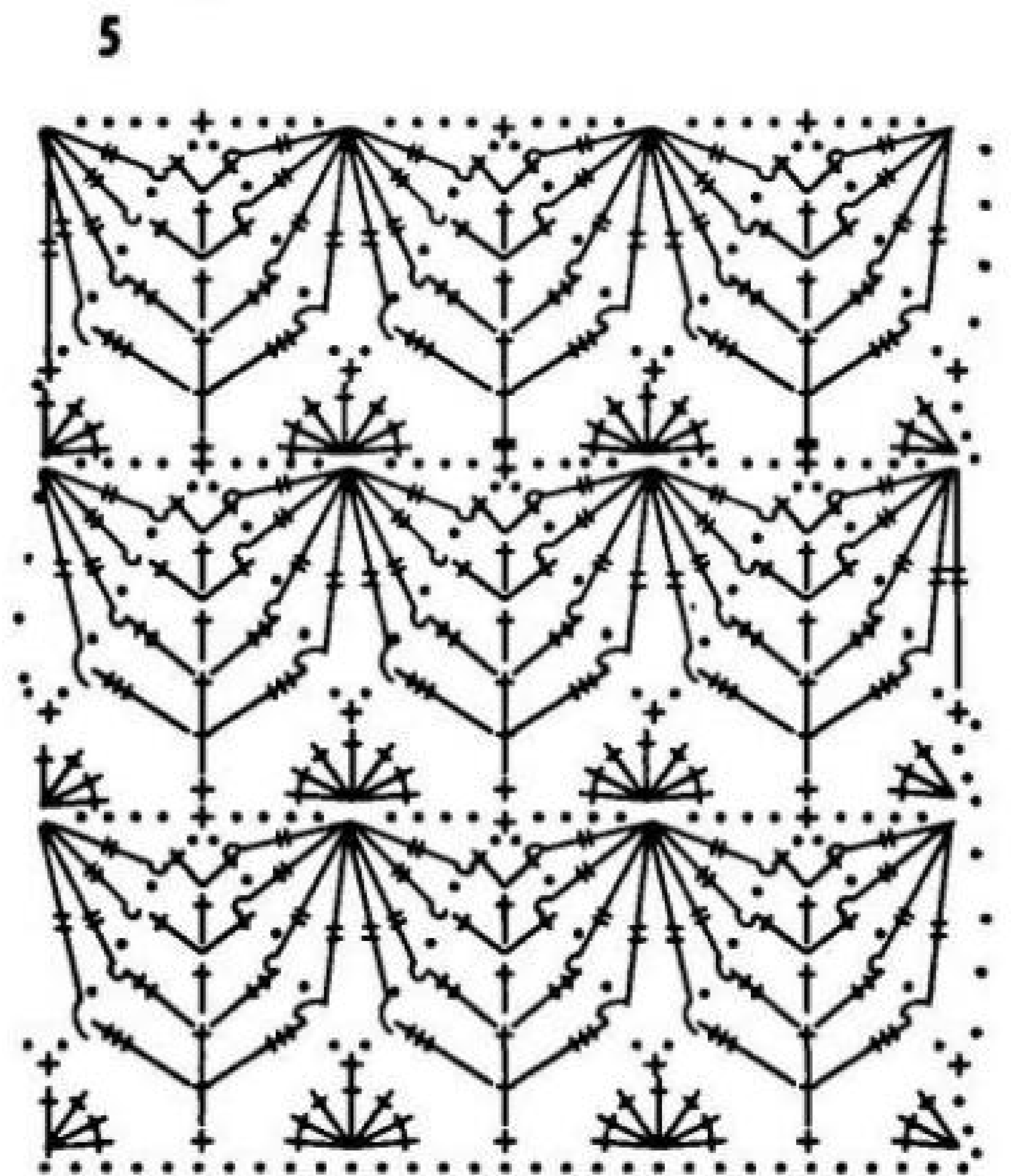
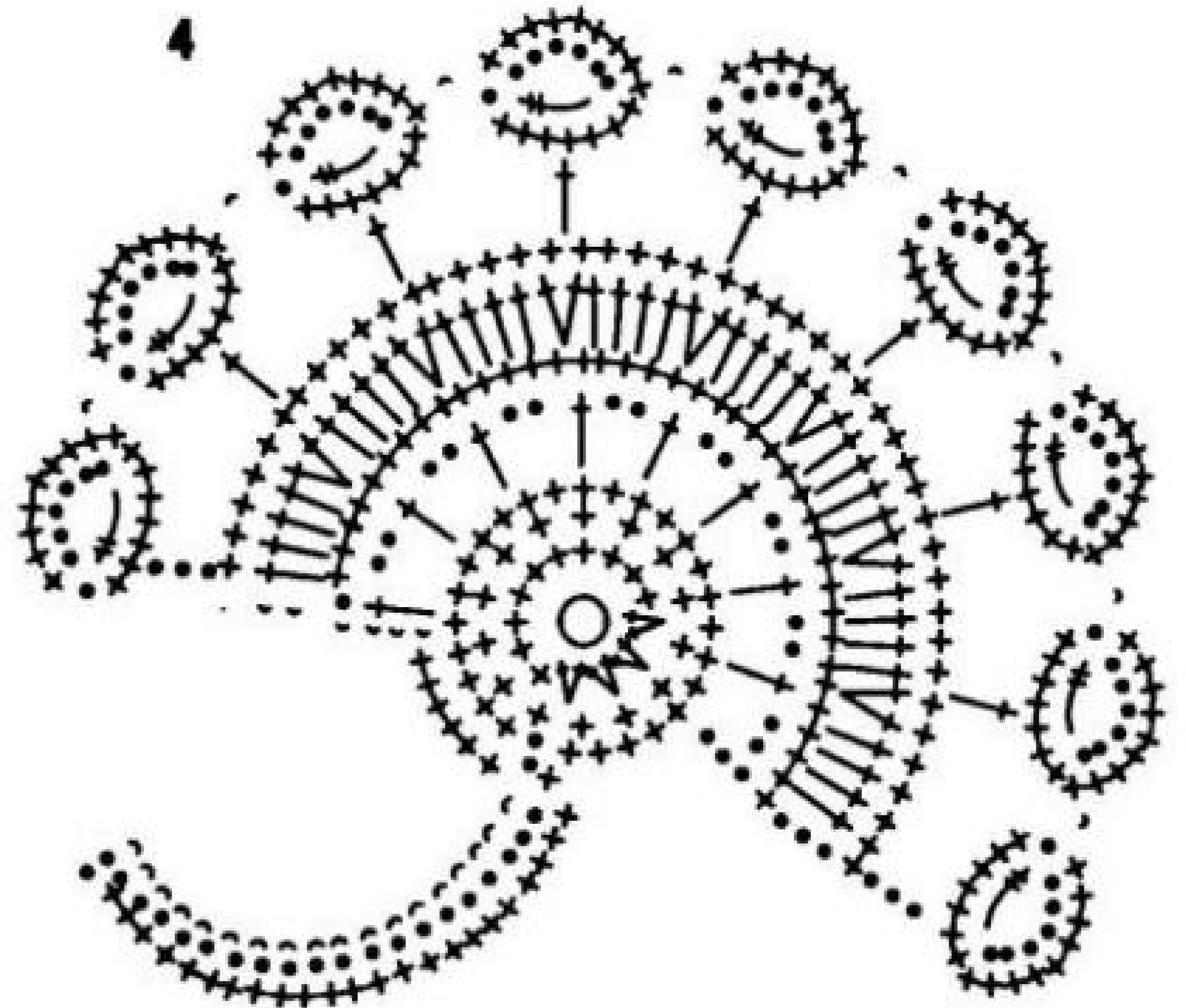
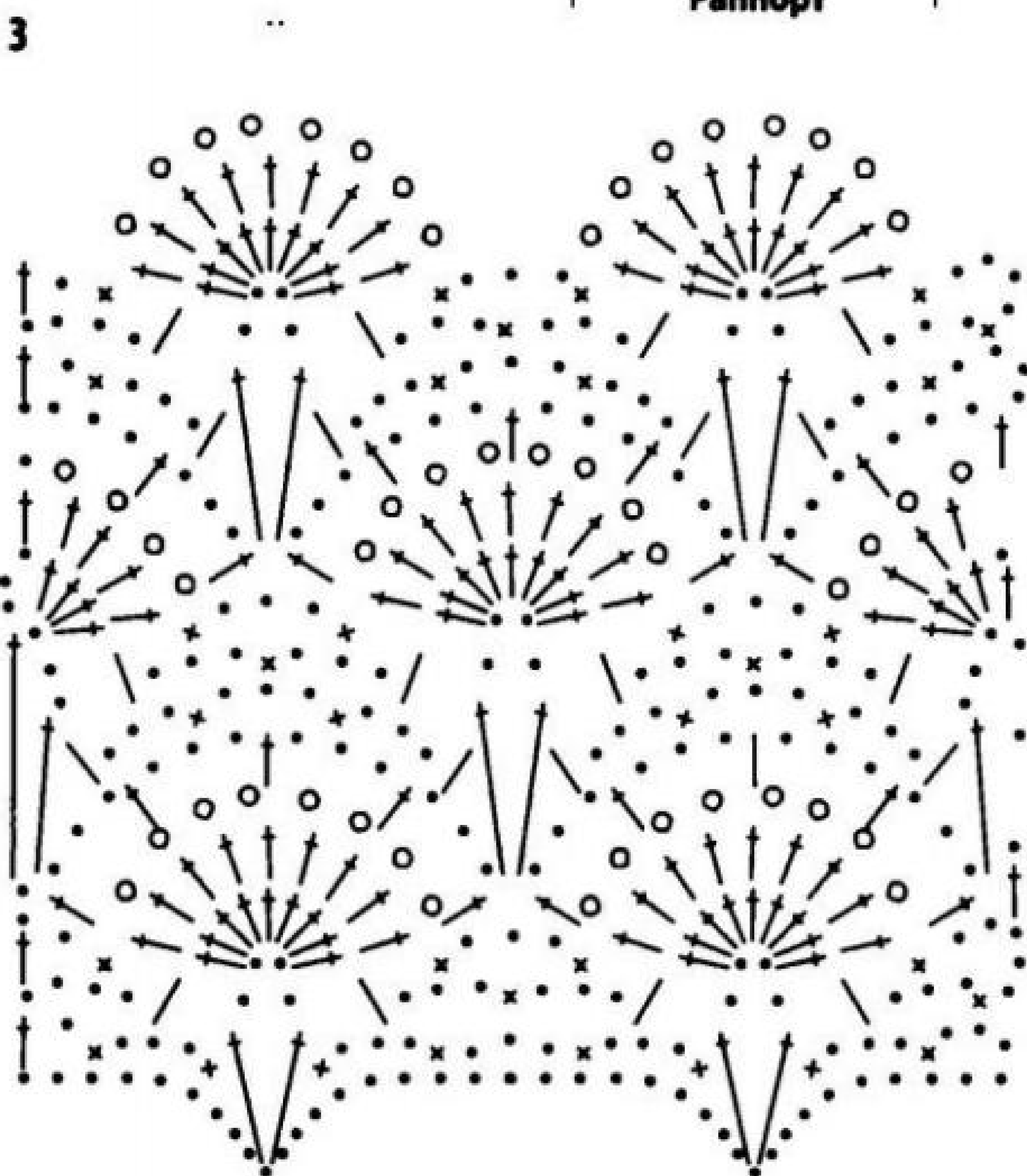
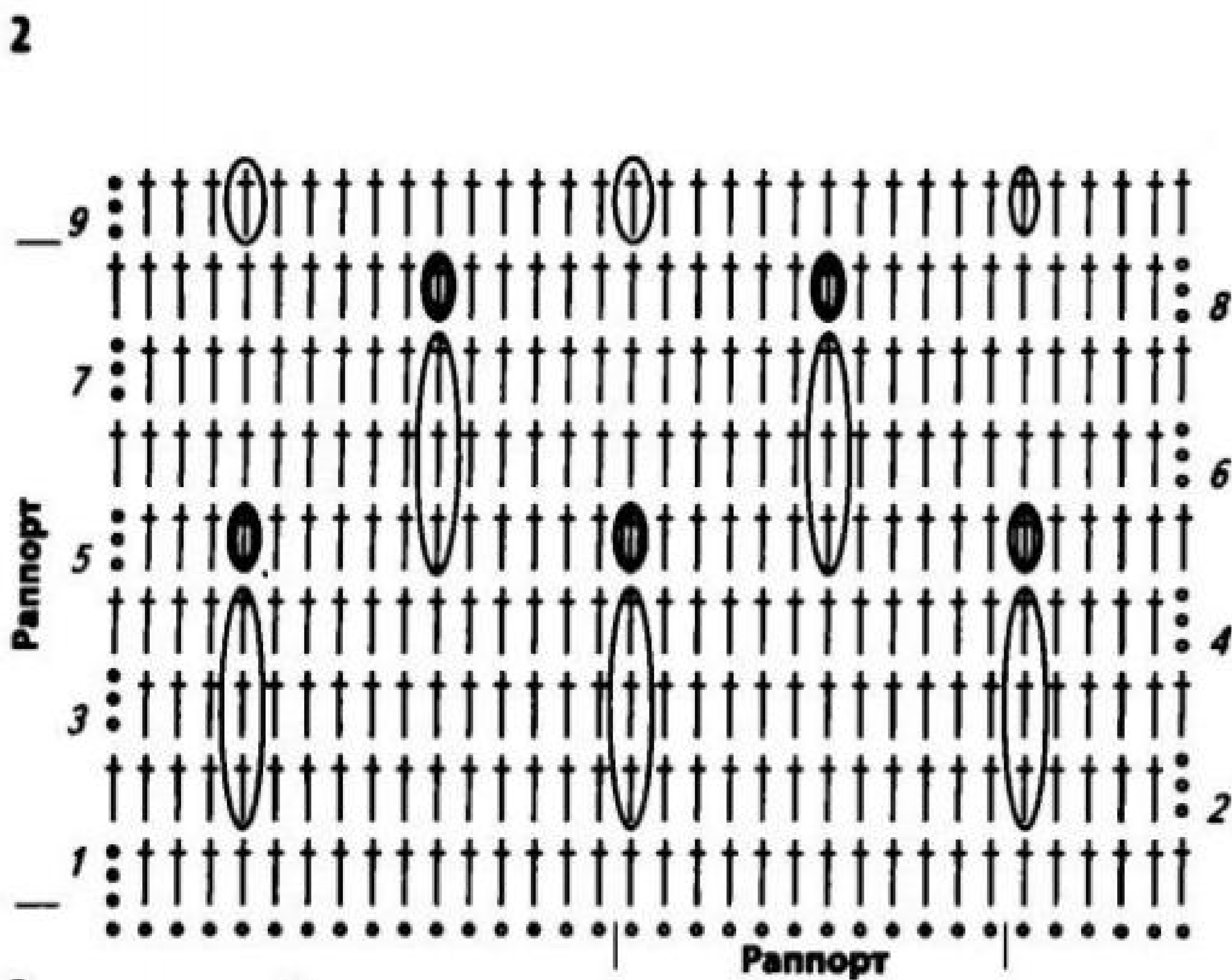

Условные обозначения:

- = возд. п.
- × = ст. б/н
- ∩ = соед. ст.
- † = ст. с/н
- ‡ = ст. с/2н
- ‡ = ст. с/3н

○ = «пико» из 3 возд. п.

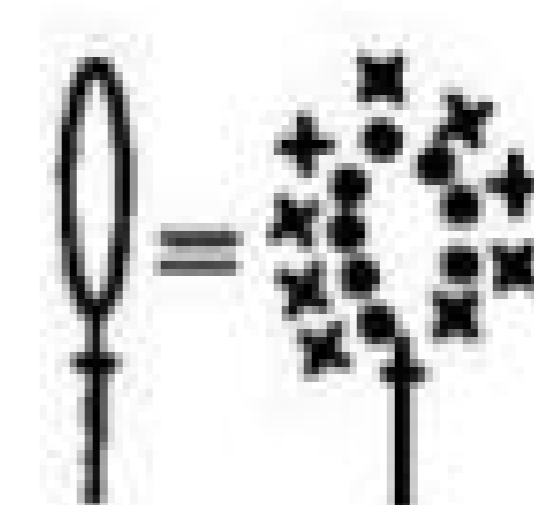

‡ = рельефный ст. с/2н

# Для заметок

---

---

---

---

---

---

---

---

---

---

---

---

---

---

---

---

---

---

---

---

---

---

---

## Шнур «гусеничка»

Используется для бретелей, завязок, как окантовка изделия.

1. Свяжите 3 возд. п.
2. Введите крючок в первую возд. п. и вытяните рабочую петлю.
3. Провяжите ст. б/н.
4. Поверните работу по часовой стрелке.
5. Введите крючок с рабочей петлей на нем под две нити.
6. Вытяните петельку, как показывает стрелка, провяжите второй ст. б/н.
7. Снова поверните образец по часовой стрелке.
8. Введите крючок под две нити на боку (кромке) провязанной детали и повторите вышеописанные операции.
9. Шнур вяжите до нужной длины.

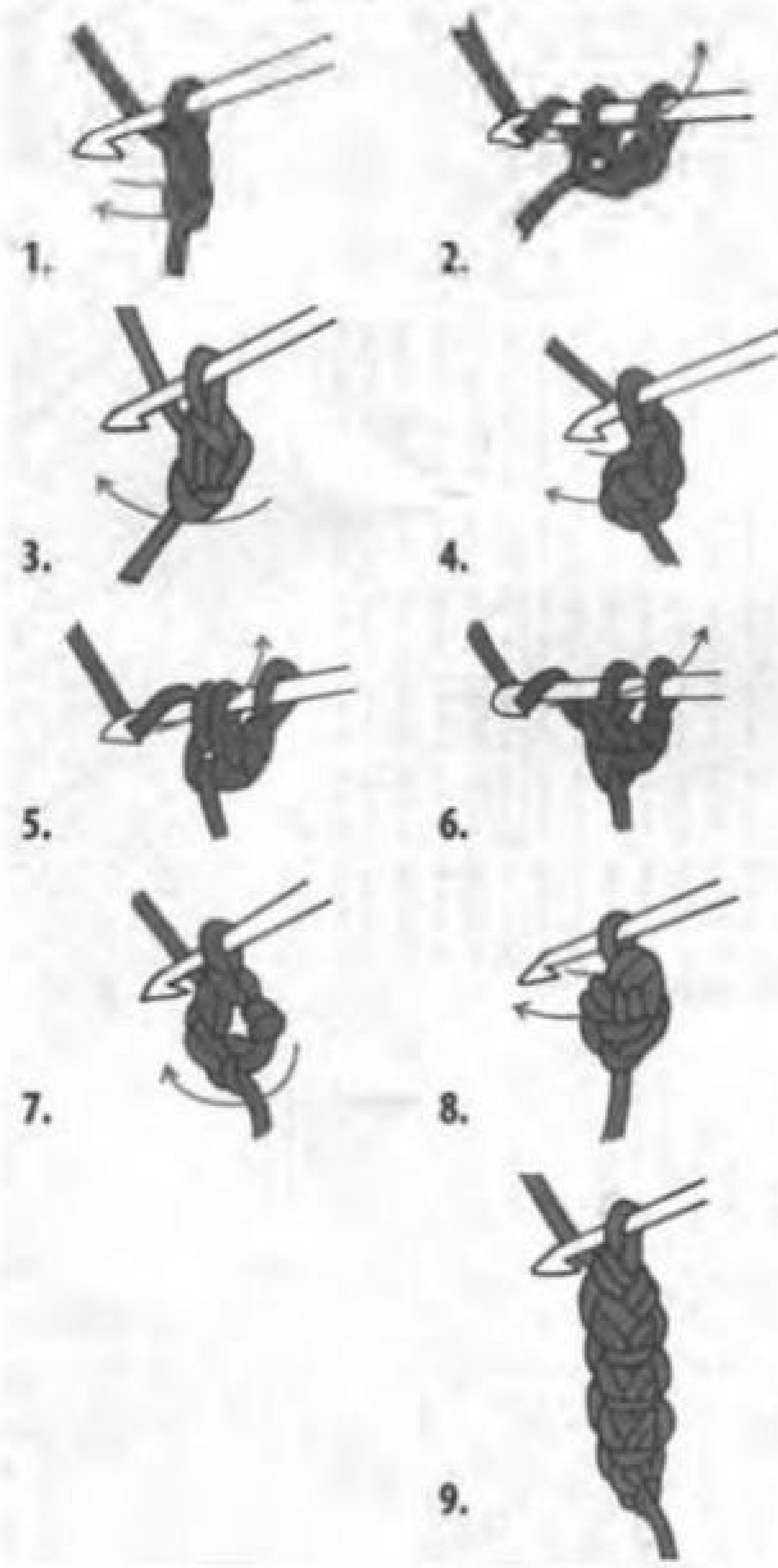

«ВЯЖЕМ КРЮЧКОМ»  
№ 3, март, 2019 г.

Подписные индексы 14226, 17952, П1044

Главный редактор Н.В. СПИРИДОНОВА  
Тел. (831) 469-98-66  
e-mail: vazanie@gmi.ru

Учредитель и издатель ООО «Слог»

Адрес издателя:

603126, Нижний Новгород, ул. Родионова, 192, корп. 1, этаж 6, офис 1

Адрес редакции:

603126, Нижний Новгород, ул. Родионова, 192, корп. 1, офис 3

Рекламное агентство

Тел.: (831) 469-98-34, 469-98-36  
e-mail: reclama@gmi.ru

За достоверность рекламной информации ответственность несет рекламодатель

Распространитель

ООО «Издательство «Газетный мир»  
603126, Нижний Новгород, ул. Родионова, 192, корп. 1, офис 5

Служба продаж

Тел.: (831) 469-98-03, 469-98-13, 469-98-01, факс (831) 469-98-00  
e-mail: roznica@gmi.ru

Отдел подписки

Тел.: (831) 469-98-48, (831) 469-98-01, e-mail: podpiska@gmi.ru

Служба экспедирования и перевозок

Вопросы по доставке: тел. (831) 469-98-77  
e-mail: dostavka@gmi.ru

Вопросы по претензиям: тел. (831) 469-98-21  
e-mail: pretenziya@gmi.ru

Газета зарегистрирована

Федеральной службой по надзору в сфере связи, информационных технологий и массовых коммуникаций

Свидетельство о регистрации средства массовой информации

ПИ № ФС77- 46814 от 30 сентября 2011 г.

Дата выхода в свет 15.03.2019 г.

Тираж 31400 Заказ 73

Газета выходит 1 раз в месяц

Свободная цена

Отпечатано в ООО «Типографский комплекс «Девиз», 195027, Санкт-Петербург, ул. Якорная, д. 10, корпус 2, литер А, помещение 44

Дизайн и компьютерная верстка: Ирина МАЛЬЦЕВА

Фото: Татьяна СМЕРНОВА (2-я обл.), Наталья ПЛАНКИНА (стр. 1,3,7,12-16), Елена ЛАПОТЬКО (стр. 8, 10-11), SHUTTERSTOCK (стр. 2, 3-я обл.)

Фото на обложке: SHUTTERSTOCK

В съемках принимали участие модели «Агентства Евгении Чкаловой»

© Оригинал-макет ООО «Редакционный центр «Газетный мир»

Все права защищены

Копирование, размножение, распространение и перепечатка (целиком или частично), а также иное использование материалов данного издания без письменного разрешения ООО «Слог» не допускаются. Любое нарушение права будет преследоваться на основе российского и международного законодательства

## Таблица соответствия размеров

ЖЕНСКИЕ РАЗМЕРЫ									
Размер	Европа	XXS	XS	S	M	L	XL	XXL	XXXL
	Россия	40	42	44	46	48	50	52	54
Обхват груди		82	84	88	92	96	100	104	108
Обхват талии		62	64	68	72	77	82	87	92
Обхват бедер		88	90	94	98	102	106	110	114