

# ВЯЗАНИЕ

№2 2019

ваше хобби

modnoerukodelie.ru



Тренд – миллеты  
и безрукавки



12+



# ПОДПИШИТЕСЬ

ВО ВСЕХ ПОЧТОВЫХ ОТДЕЛЕНИЯХ РФ



## Вязание - ваше хобби!



Каталог «Почта  
России», индекс  
**П-5831**

Через интернет:  
[podpiska.pochta.ru](http://podpiska.pochta.ru)  
[www.ural-press.ru](http://www.ural-press.ru)

Вышедшие номера можно  
приобрести на сайте  
[www.konliga.biz](http://www.konliga.biz)

Наиболее полную информацию о подписке можно получить на сайте [www.konliga.ru](http://www.konliga.ru),  
по телефону: 8 (495) 280-00-20 или по e-mail: [podpiska@konliga.ru](mailto:podpiska@konliga.ru).





# В номере:



стр. **2-3**

Сезон  
карамели  
*Новости мира  
моды и handmade*

стр. **10-11**

Руки прочь!  
Тренд – жилеты  
и безрукавки  
*Выбор редакции*





**ВЯЗАНИЕ**  
ваше хобби

**НОВОСТИ**



## Сезон карамельи

**Выбирая модный аксессуар для зимы, надо помнить: наступил сезон карамели. Шарф такого оттенка теперь полагается иметь каждой моднице.**

Fendi и Givenchy, Gucci и Loewe, Prada и другие гуру мировой моды вывели на подиумы модели в шарфах разных оттенков карамели. Однотонные, в клетку, в полоску, с кистями и бахромой или без них, с монограммами или иным декором, разной длины, связанные из различных видов пряжи, украшенные фантазийными узорами или

гладкие – такого карамельного изобилия мы ещё не видели. Впрочем, зачем копировать? Связать себе карамельный шарф, придумав фасон и декор, может каждая.



**Чтобы процесс вязания доставлял удовольствие, а вещь получилась красивой, важно правильно подобрать инструменты.**

### НА КРЮЧКЕ

ФЭМИЛИ ХОББИ представляет крючок для вязания «РРУМ» «Ergonomics» 16 см/3,0 мм. Лёгкая, гибкая, приятная на ощупь ручка даёт ощущение комфорта. Петли свободно скользят по стержню, форма крючка оптимальна. Эргономичная ручка позволяет вязать, не уставая. Цветная ручка создана для обозначения толщины крючка, его толщина ещё представлена в размерах 3,5 мм, 4 мм, 4,5 мм и 5 мм.

Крючки для шерстяной пряжи «РРУМ» «Ergonomics» изготовлены

из особого высококачественного пластика и поэтому могут варьироваться по толщине от 3,00 мм до 15,0 мм. Они просты в работе, щадят суставы при рукоделии. Благодаря яркой цветной ручке крючок нужной толщины легко найти в корзине для рукоделия. В 2014 году эти крючки были отмечены премией Red Dot Design Award.







«Из желания найти себя рождается стремление что-то создавать», – считает нидерландский художник Гай Ван Леemput (Guy Van Leemput). Сам он создаёт уникальные вазы, поражающие не только красотой, но и математической точностью линий.



## ОТ ПОИСКА – К СОЗИДАНИЮ

Гай Ван Леemput родился в 1967 году. По основной профессии он математик, керамикой увлёкся уже будучи взрослым человеком. «Работайте, и ничего, кроме работы, – такой рецепт успеха даёт нам художник. – Вдохновение исходит от архитектуры природы. Мой мозг создаёт изображения, учитывая опыт предыдущих работ. Поэтому я заставляю себя шаг за шагом продвигаться вперёд. Воображение диктует форму, голова принимает решения».

Каждая ваза – тяжёлый труд. Гай Ван Леemput работает в одиночку. Даже печь для обжига он сделал сам. По мнению художника, если топить её дровами, цвет произведения получается особенным, более тёплым, нежным.

Франция и Испания, Китай и Япония – география выставок нидерландского художника обширна, количество полученных им престижных профессиональных премий огромно. Главная же награда – возможность заниматься тем, что действительно любишь.



Так называется конкурсный показ, который состоится в рамках Международного фестиваля лоскутного шитья в Суздале «Душа России». Фестиваль будет проходить с 7 по 13 августа 2019 года.

## ВЯЗАНЫЙ ПЭЧВОРК

«Мы решили провести конкурс, в котором используют не лоскутики, а шерстяные нитки, – рассказывают организаторы. – Но так как фестиваль у нас лоскутный, то и все связанные вещи хотим видеть яркими, веселыми, разноцветными, такими же, как лоскутное шитьё».

Каждый, кто решит поучаствовать в конкурсе «Вязаный пэчворк», сможет продемонстрировать одну или несколько самостоятельных работ или даже целую коллекцию. Платки, жакеты, юбки, шарфы, шапочки, рукавички – фантазируйте, вяжите, участвуйте! Лучшие работы будут показаны во время открытия фестиваля, а победители конкурса получат призы.





# 1

Мама – всегда самая красивая, нежная, обаятельная и, конечно, нарядная. Ею любят-ся вся семья.



Погода  
в доме





## 2

Брат с сестрой могут ссориться, мириться, но они не могут друг без друга. Вечные друзья и соперники, они и одежду выбирают в одном стиле.

## 3

Белый пуловер с полосками в пастельных тонах – модно, красиво, удобно. Дочка наверняка выберет его, особенно если у брата есть что-то похожее.

## 4

Внешний вид главы семьи – это мамина забота. Такой пуловер папе обязательно понравится.





Тема –  
ёлки



# 5-7

Ну какая же зима без ёлки! Главной красавице сезона мы посвящаем узоры на модных аксессуарах.

Зима – самое длинное время года. Но женщина всегда остаётся женщиной, ей в любой мороз хочется чего-то новенького. Даже шапочка и шарф могут создать отличное настроение.



**Фэмили Хобби**  
ВСЕ ДЛЯ ВЯЗАНИЯ, ШИТЬЯ И РУКОДЕЛИЯ

Представляет

**Schachenmayr**  
Germany SINCE 1822

**Alpaca Classico**

Цвет 00010 90 м • 60% шерсть  
50 г • 40% альпака

Цвет 00022

Цвет 00053

Цвет 00056

Цвет 00094

ООО «Фэмили Хобби», 8 (499) 270-32-47  
[www.fhobby.ru](http://www.fhobby.ru) fhobby.ru, fhobby.ru

Реклама. ООО «Фэмили Хобби», 124683, г. Москва, г. Зеленоград, корп. 1505, пом. III, ОГРН 1107746166857





8

Объёмный воротник, фасон *oversize* – все тренды сезона в одной модели! И снова узор посвящается ёлке.

9

Палантин сегодня особенно актуален. Чем ярче цвет, тем эффектнее смотрится.



# Schachenmayr



SINCE 1822

 Germany

НОВАЯ  
ПРЯЖА  
СЕЗОНА!

КРЕАТИВНЫЙ  
ДИЗАЙН

*mix & knit*

Alpaca Classico  
60% шерсть, 40% альпака

ЦВЕТ  
00010



ЦВЕТ  
00022



ЦВЕТ  
00053



ЦВЕТ  
00056



90 М  
50 Г

\* Модели из журнала Magazin 033 S10347 A  
Schachenmayr fashion moments

РЕКЛАМА, ООО «Фэмили Хобби», 124683, г. Зеленоград, 1505, пом. III, ОГРН 1107746166857; ООО «Интернат Решения», 125252, г. Москва, Чкаловский пер., д. 14, ОГРН 1027739244741; ИП Балабанов И.В., 123308, г. Москва, ул. Куусинена, д. 7, к. 2, ОГРН 309774623600835; ООО «Лин-Мил», 127015, г. Москва, Бол. Носовидиновская, д. 36/2, ОГРН 1127746733639.

Наши постоянные партнеры:

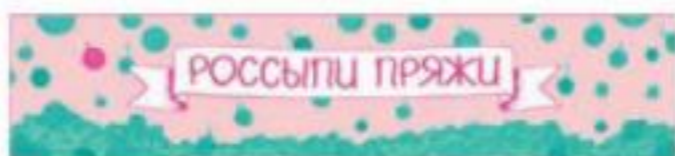

**Фэмили Хобби**  
Представляет

**8 (499) 270-32-47**  
(ОПТОВАЯ И РОЗНИЧНАЯ  
ПРОДАЖА)

**www.fhobby.ru**  
(ИНТЕРНЕТ-МАГАЗИН)

ФИРМЕННЫЕ МАГАЗИНЫ:

- **Г. МОСКВА**
  - «Я сама. Пряжа», Митино, Пятницкое ш., д. 36/1, т. 8 (495) 754-67-93
- **Г. ЗЕЛЕНОГРАД**
  - «Я сама», ТЦ «Юность», Центральный просп., корп. 401, т. 8 (499) 762-36-31
  - «Я сама», Крюково, Привокзальная площадь, д. 1/4, т. 8 (499) 738-61-31



**ВЯЗАНИЕ**  
ваше хобби

Handmade

Из утилитарного предмета, который используется исключительно для тепла, жилеты и безрукавки превратились в элемент высокой моды. Теперь их можно носить на работу, использовать как часть вечернего туалета – вариантов множество. Посмотрим, какие дизайнерские идеи окажутся наиболее интересными.

Выбор  
редакции



KENZO LA COLLECTION MEMENTO



DEREK LAM



DELPOZO



LES COPAINS

Руки прочь!

Тренд – жилеты и безрукавки

#### ДОСТОЙНАЯ ЗАМЕНА

Рукавов нет, зато появились воротники. Жилеты и безрукавки с воротниками – один из главных трендов сезона. Это может быть очень высокий объёмный ворот, как у **Kenzo La Collection Memento**, или аналог ворота традиционной водолазки, как у **Les Copains**. В первом случае получаются более авангардные модели, во втором – классика.

Сочетать в одной модели сразу несколько модных тенденций – задача непростая, но мэтры высокой моды справляются и с ней. Например, длинная безрукавка **Delprozo** понравится и тем, кто решил заменить рукава воротником, и тем, кто любит принты. А **Derek Lam** соединяет в одной модели и ворот, и геометрический узор.





BOTTEGA VENETA



BRUNELLO CUCINELLI



GIAMBATTISTA VALLI



CARVEN



MARKUS LUPFER

## НА ВСЕ СЛУЧАИ ЖИЗНИ

Мы уже сказали, что в этом сезоне жилеты и безрукавки стали нарядами на все случаи жизни. И вот – подтверждения. Длинный мохеровый жилет в ансамбле с вечерним платьем – у **Bottega Veneta**. Необычные цветовые сочетания, объемная пряжа и пайетки – в длинном жилете от **Brunello Cucinelli** вы везде будете отлично смотреться. Пушистая пряжа, имитирующая мех, – жилет от **Longchamp** выберут те, кто любит спортивный стиль.

Пожалуй, самый необычный тренд сезона – очень короткие безрукавки в сочетании с платьями. Примеры смотрите у **Giambattista Valli** и **Les Copains**.

## БЕЗ РИСКА

Главный кошмар любой женщины – любимая вещь слишком быстро вышла из моды. Именно поэтому большинство из нас предпочитает не рисковать, а вместо модного экстрима выбирает классику. Дизайнеры это учитывают, на подиумах присутствует множество классических жилетов и безрукавок. Пожалуй, абсолютный лидер в этой категории – **Pringle of Scotland**: эталонная классика. Есть и вариации на классическую тему.

**Carven** и **Chloé** представляют классические вязаные безрукавки с красивыми узорами. **Isabel Marant** делает ставку на объем и жаккарды. **Louis Vuitton** декорирует безрукавку рюшами. Смотрится очень женственно и нежно.

Мы привыкли к тому, что дети подражают взрослым. В этом сезоне взрослым полагается подражать детям. Именно такие «детские» безрукавки предлагают **Markus Lupfer** и **Paul & Joe**. Они сразу разнообразят сезонный гардероб.

Теперь нам предстоит выбрать пряжу, из которой мы будем вязать модные жилеты и безрукавки.

## SMOKEY OT LANA GROSSA



Немецкая новинка – тёплая структурная пряжа с богатой цветовой палитрой – даст возможность связать любой понравившийся жилет или безрукавку.

**Состав:** 46 % шерсти, 41 % хлопка, 8 % полиамида, 5 % шерсти яка.

**Длина нити:** 225 м.

**Вес мотка:** 50 г.

**Рекомендованные спицы:** 5–5,5 мм.

## ALPACA COUTURE OT SCHACHENMAYR

Пряжа высокого качества для любых, самых модных моделей. Альпака в её составе гарантирует тепло и комфорт в суровые российские зимы.

**Состав:** 48% альпака, 36% хлопка, 15% полиамида.

**Длина нити:** 113 м.

**Вес мотка:** 25 г.

**Рекомендованные спицы:** 3–4 мм.



## MERINOS ALPAGA OT BERGERE DE FRANCE

Более десятка оттенков в цветовой палитре, истинно французское качество – из этой пряжи вы сможете связать любую модель и для взрослых, и для детей.

**Состав:** 60% шерсти мериноса, 40% альпака.

**Длина нити:** 65 м.

**Вес мотка:** 50 г.

**Рекомендованные спицы:** 6,5 мм.

## COTTAGE CHARBON OT ANNY BLATT

Фантазийная пряжа, изделия из которой получаются не только красивыми, но и очень прочными. Они долго сохраняют форму и свежесть цвета.

**Состав:** 30% хлопка, 13% акрила, 17% вискозы, 16% нейлона, 9% полиэстера, 6% мохера, 4% шерсти.

**Длина нити:** 100 м.

**Вес мотка:** 50 г.

**Рекомендованные спицы:** 4–4,5 мм.



## PHIL IRLANDAIS OT PHILDAR

Это практичная пряжа для тех, кто ценит классику. Из неё получится отличный жилет или безрукавка в стиле casual.

**Состав:** 51% шерсти, 49% акрила.

**Длина нити:** 100 м.

**Вес мотка:** 50 г.

**Рекомендованные спицы:** 5 мм.

## DINA OT ADELIA

Чистошерстяная пряжа равномерной толщины из четырех нитей представлена в спокойной гамме натуральных цветов. Упругая нить хорошо скручена и держит форму в сложных узорах, в том числе аранах и косах. Изделия из неё мягкие на ощупь и не колются, долго сохраняют внешний вид и форму.

**Состав:** 100% шерсти.

**Длина нити:** 100 м.

**Вес мотка:** 50 г.

**Рекомендованные спицы:** 4,5–5 мм.





# 10

Роскошный фасон в сочетании с необычными узорами – настоящий полёт дизайнерской фантазии!







Полёт  
*фантазии*



# 11

На работу и в гости,  
в кафе и на прогулку,  
с джинсами, брюками,  
юбкой – универсаль-  
ная модель на все слу-  
чай жизни.







Из чего вязать?

# Мы знаем из какой пряжи



Смотрите новую коллекцию пряжи  
и полный список официальных партнеров Lana Grossa  
на сайте [www.peopleknit.ru](http://www.peopleknit.ru)

РЕКЛАМА

0+



# 12

Укороченный рукав и интересный фасон воротника – детали, благодаря которым перед вами открываются огромные возможности! Представьте, сколько ансамблей вы сможете теперь создать.

# 13

Яркая безрукавка станет отличным дополнением вашего гардероба. Она будет хорошо смотреться и с рубашками, и с блузками.







## Модель 1. ЖАКЕТ С ЖЕМЧУЖНЫМ УЗОРОМ

**Размеры:** XS/S/M/L/XL (32–34/36–38/40–42/44–46/48–50)

**Вам потребуется:** 14/16/20/22/24 клубка голубой пряжи Schachenmaur Casual Soft (73% хлопка, 19% шерсти, 8% вискозы, 50 г/100 м); спицы № 9, круг. спицы № 9.

**Жемчужный узор:** попеременно 1 лиц., 1 изн., смещая узор в каждом р. на 1 п.

**Плотность вязания.** Жемчужный узор, двойная нить: 11 п. и 17 р. = 10 x 10 см.

**Спинка:** двойной нитью набрать 60/66/70/76/82 п. и вязать жемчужным узором.

Через 92/96/98/102/106 р. = 54/56/58/60/62 см от наборного края для рукавов заново набрать с обеих сторон 22/24/26/30/34 п. = 104/114/122/136/150 п., включив прибавляемые п. в узор. Через 32/34/36/40/42 р. = 19/20/21/23,5/25 см от начала рукавов все петли свободно закрыть.

Общая длина = 73/76/79/83/87 см.

**Правая полочка:** двойной нитью набрать 30/34/36/38/42 п. и вязать жемчужным узором.

Через 92/96/98/102/106 р. = 54/56/58/60/62 см от наборного края для рукава заново набрать с левой стороны 22/24/26/30/34 п. = 52/58/62/68/76 п., включив прибавляемые п. в узор.

Через 30/32/34/38/40 р. = 17,5/18,5/19,5/22/23,5 см от начала рукава для выреза горловины закрыть с правой стороны первые 10/10/11/11/12 п.

Через 32/34/36/40/42 р. = 19/20/21/23,5/25 см от прибавления рукава все петли свободно закрыть.

Общая длина = 73/76/79/83/87 см.

**Левая полочка:** вязать симметрично.

**Сборка:** выполнить плечевые швы, швы рукавов и боковые швы. На круг. спицы по вырезу горловины спинки и поло-

чек набрать 44/44/48/48/52 п., связать 1 изн. р. изн. п. и в следующем лиц. р. все петли свободно закрыть изн.

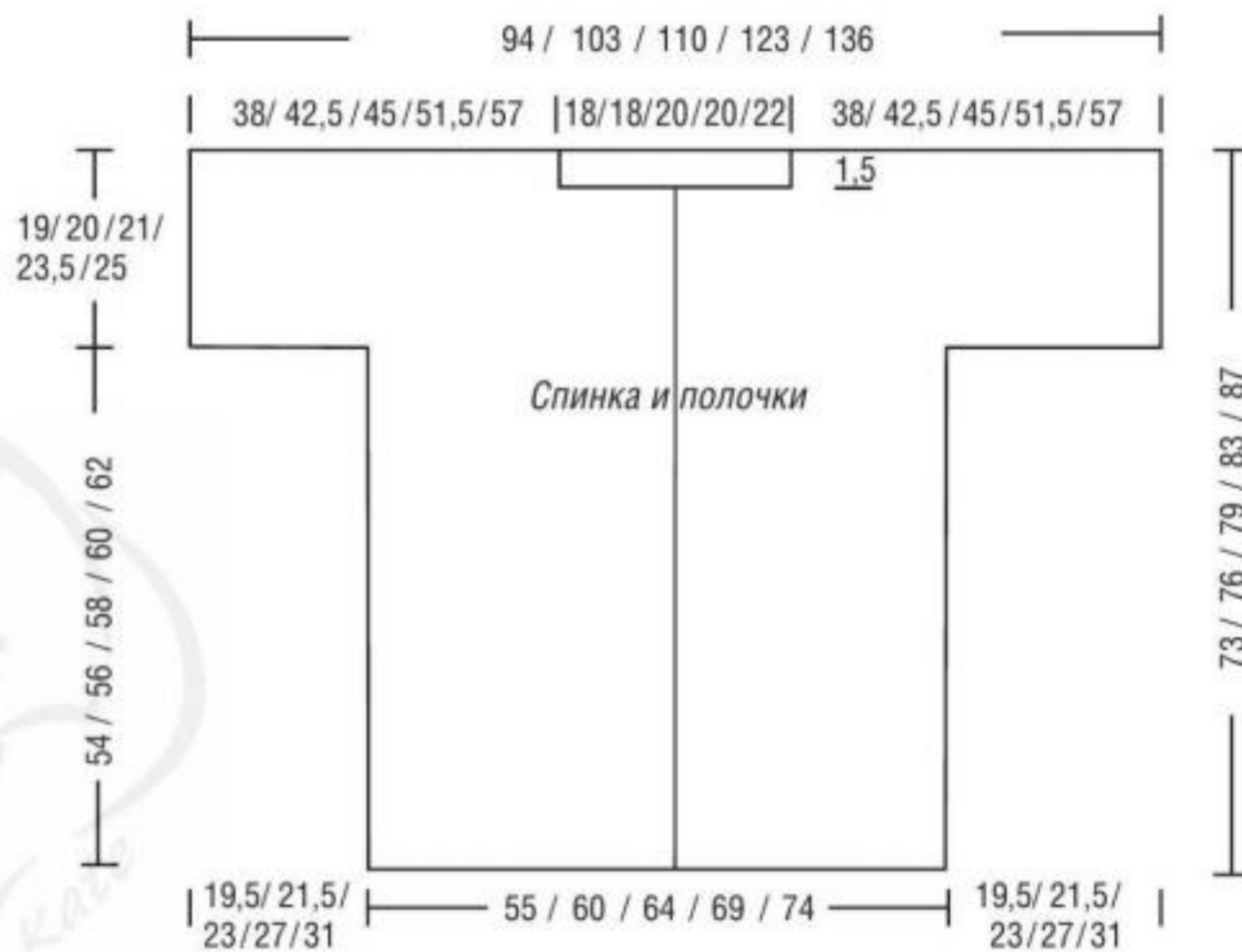

## Модель 2. ПУЛОВЕР ДЛЯ МАЛЬЧИКА

**Последовательность чередования цветов для спинки и переда:** 26/26/32/32/44 р. голубой, \* 4 р. бежевой, 3 р. голубой нитью, повторить от \* 5/6/6/7/7 раз = 61/68/74/81/93 р.

**Последовательность чередования цветов для рукавов:** 32/36/46/50/64 р. голубой, \* 4 р. бежевой, 3 р. голубой нитью, повторить от \* 5/6/6/7/7 раз = 67/78/88/99/113 р.

**Плотность вязания.** Лицевая гладь, спицы № 5: 15 п. и 27 р. = 10 x 10 см.

**Спинка:** на спицы № 4,5 голубой нитью набрать 55/58/61/65/70 п., связать для внутренней планки 11 р. = 4 см лиц. гладью. Сделать с обеих сторон по отметке. Перейти на спицы № 5, связать лиц. гладью 61/68/74/81/93 р. в указанной последовательности и 1/0/0/1/1 изн. р. бежевой нитью.

Через 22,5/25/27,5/31/35 см = 62/68/74/82/94 р. от отметок вязать лиц. гладью бежевой нитью. Для скосов реглана убавить с обеих сторон 2 п., затем \* в каждом 2-м р. 2 x 1 п. и в 4-м р. 1 x 1 п., повторить от \* всего 5/6/6/7/7 раз, затем закрыть с обеих сторон в каждом 2-м р. 2/0/1/0/2 x 1 п. = 17/18/19/19/20

п. Через 39,5/43/46,5/52/58 см = 106/116/124/140/154 р. от отметок закрыть оставшиеся 17/18/19/19/20 п. Общая длина до пришивания внутренней планки = 43,5/47/50,5/56/62 см.

**Перед:** вязать так же. Через 22,5/25/27,5/31/35 см = 62/68/74/82/94 р. от отметок вязать лиц. гладью бежевой нитью. Для скосов реглана убавить с обеих сторон 2 п., затем \* в каждом 2-м р. 2 x 1 п. и в 4-м р. 1 x 1 п., повторить от \* всего 4/5/5/6/6 раз, затем закрыть с обеих сторон в каждом 2-м р. 2/0/1/0/2 x 1 п.

Одновременно через 33,5/37/40,5/46/52 см = 90/100/110/124/140 р. от отметок для выреза горловины закрыть средние 9/10/11/11/12 п. и вязать далее раздельно, закрывая по краям выреза в каждом 2-м р. 1 x 4 и 2 x 1 п. Через 36,5/40/43,5/49/55 см = 102/114/124/138/156 р. от отметок закрыть оставшиеся 2 п.

Общая длина до пришивания внутренней планки = 40,5/43/46,5/52/58 см.

**Правый рукав:** на спицы № 4,5 голубой нитью набрать 31/33/35/35/37 п. и связать для внутренней планки 11 р. = 4 см лиц. гладью. Сделать с обеих сто-

рон по отметке. Перейти на спицы № 5 и связать лиц. гладью 67/78/88/99/113 р. в указанной последовательности, затем вязать лиц. гладью бежевой нитью.

Одновременно от отметки прибавить для скосов рукава с обеих сторон в 2 п. от края: в каждом 10-м р. 5 x 1 п./в каждом 12-м р. 5 x 1 п./в каждом 14-м р. 5 x 1 п./в каждом 12-м р. 7 x 1 п./в каждом 12-м р. 8 x 1 п. = 41/43/45/49/53 п.

Через 25/29/33/37/42 см = 68/78/88/100/114 р. от отметок убавить для скосов реглана с обеих сторон 2 п., затем закрыть \* в каждом 2-м р. 2 x 1 п. и в следующем 4-м р. 1 x 1 п., выполнить от \* всего 4/5/5/6/6 раз, затем закрыть в каждом 2-м р. 2/0/1/0/2 п.

Для выреза горловины закрыть с правой стороны со следующего лиц. р. в каждом 2-м р. 1 x 2, 2 x 1 и 1 x 2 п., при этом выполнить с левой стороны убавления реглана ещё в 4-м, 2-м, 2-м/2-м, 2-м, 4-м/2-м, 4-м, 2-м/2-м, 2-м, 4-м/4-м, 2-м, 2-м р.

Общая длина до пришивания внутренней планки = 46/51/56/62/69 см.

Общая длина после пришивания внутренней планки = 42/47/52/58/65 см.



**Левый рукав:** вязать симметрично.  
**Сборка:** выполнить швы реглана, боковые швы и швы рукавов.  
 Внутренние планки рукавов, переда и спинки отвернуть на 4 см внутрь и пришить.

На спицы № 5, начав и закончив по середине спинки, по вырезу горловины спинки, переда и рукавов набрать 74/74/78/78/82 п., связать 8 р. = 2,5 см резинкой и все петли свободно закрыть.

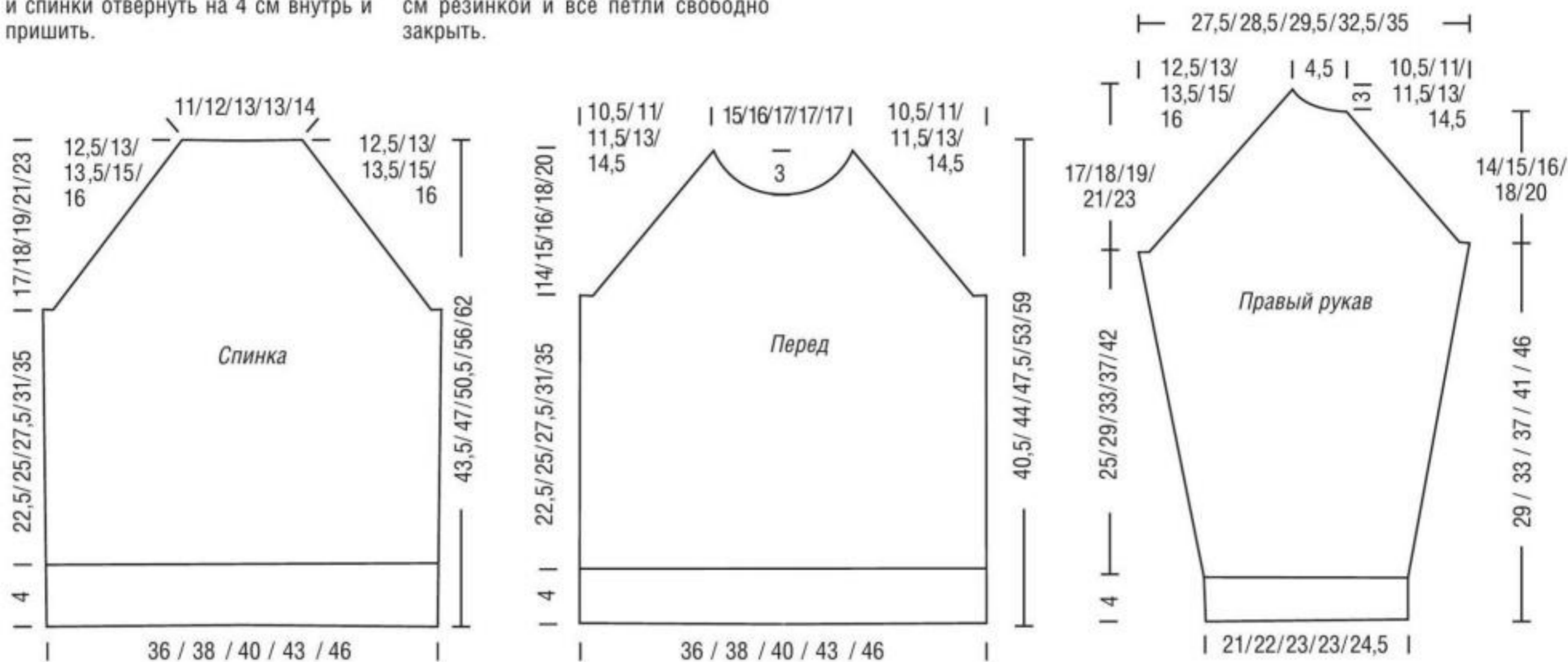

### Модель 3. ПУЛОВЕР ДЛЯ ДЕВОЧКИ

33/36/40/46/52 см от резинки для скосов плеч закрыть с обеих сторон в каждом 2-м р.: 5 x 5/4 x 5 и 1 x 6/3 x 5 и 2 x 6/5 x 6/3 x 6 и 2 x 7 п.

Одновременно через 94/102/106/124/140 р. = 34/37/41,5/47/53 см от резинки для выреза горловины закрыть средние 8/10/10/10/10 п. и вязать далее отдельно, закрывая по краям выреза в каждом 2-м р.: 2 x 4/2 x 4/1 x 5 и 1 x 4/2 x 5/1 x 6 и 1 x 5 п.

Общая длина = 42/45/49/55/61 см.  
**Перед:** вязать так же, но для выреза горловины через 80/88/100/116/132 р. = 30/33/37,5/43/49 см от резинки закрыть средние 6/6/8/8/8 п. и вязать далее отдельно, закрывая по краям выреза в каждом 2-м р.: 1 x 3, 2 x 2, 1 x 1 п. и в 4-м р. 1 x 1 п./1 x 3, 2 x 2, 2 x 1 п. и в 4-м р. 1 x 1 п./1 x 3, 2 x 2, 2 x 1 п. и в 4-м р. 1 x 1 п./1 x 4, 2 x 2, 2 x 1 п. и

в 4-м р. 1 x 1 п./1 x 4, 1 x 3, 1 x 2, 2 x 1 п. и в 4-м р. 1 x 1 п.

Через 90/98/110/124/140 р. = 33/36/40/46/52 см от резинки для скосов плеч закрыть с обеих сторон в каждом 2-м р.: 5 x 5/4 x 5 и 1 x 6/3 x 5 и 2 x 6/5 x 6/3 x 6 и 2 x 7 п.

Общая длина = 42/45/49/55/61 см.

**Рукава:** на спицы № 4,5 белой нитью набрать 34/38/42/42/46 п. и связать 16 р. = 6 см резинкой. Перейти на спицы № 5 и вязать лиц. гладью в указанной последовательности.

Для скосов рукава прибавить с обеих сторон в 2 п. от края: во 2-м р. 1 x 1 п. и в каждом 16-м р. 4 x 1 п./в каждом 16-м р. 4 x 1 п./в каждом 20-м р. 4 x 1 п./в каждом 18-м р. 5 x 1 п./в каждом 20-м р. 5 x 1 п. = 44/48/52/54/58 п. Через 25/28/32/36/43 см = 68/76/86/96/116 р. от резинки все петли свободно закрыть.

Общая длина = 31/34/38/42/49 см.

**Сборка:** выполнить плечевые швы, вшить рукава, выполнить швы рукавов и боковые швы, при этом нижние 17/18/20/23/26 см оставить открытыми для шлиц.

На спицы № 4,5 белой нитью по краям шлиц набрать 57/61/65/75/89 п. и связать для планки 6 р. платочной вязкой, при этом в каждом изн. р. провязать средние 3 п. вместе лиц. В следующем изн. р. все петли свободно закрыть лиц. Разделить планку переда и спинки на 4 равные части и отметить булавками места для шнуровки. Двойной белой нитью связать для шнурков 2 цепочки из возд. п. длиной по 90 см, протянуть крест-накрест как шнуровку и завязать их на бантик.

На спицы № 4,5 белой нитью по вырезу горловины от середины спинки набрать 78/82/86/90/90 п., связать для планки 8/8/10/10/12 р. = 3/3/3,5/3,5/4,5 см резинкой и все петли свободно закрыть; сшить короткие стороны планки.

**Размеры:** 104–110/116–122/128–134/140–146/ 152–158

**Вам потребуется:** 3/4/6/7/8 клубков белой, 1/2/3/4/4 клубка бежевой пряжи Schachenmayr Casual Soft (73% хлопка, 19% шерсти, 8% вискозы, 50 г/100 м); спицы № 4,5 и № 5, крючок № 8.

**Резинка:** 1-й (лиц.) р.: кром., \* 1 лиц., 2 изн., 1 лиц., повторять от \*, кром. 2-й и все остальные р.: вязать по рисунку.

**Лицевая гладь:** лиц. р. – лиц. п., изн. р. – изн. п.

**Последовательность чередования цветов:** \* 4 р. бежевой, 8 р. белой нитью, повторять от \*.

**Платочная вязка:** лиц. и изн. р. – лиц. п.

**Плотность вязания.** Лицевая гладь: 16 п. и 27 р. = 10 x 10 см.

**Спинка:** на спицы № 4,5 белой нитью набрать 70/74/78/86/92 п. и связать 16 р. = 6 см резинкой. Перейти на спицы № 5 и вязать лиц. гладью в указанной последовательности. Через 30/32/38/46/54 р. = 11/12/14/17/20 см от резинки прибавить с обеих сторон 2 п. = 74/78/82/90/96 п. Через 50/56/66/78/92 р. = 19/21/24,5/29/34 см от резинки отметить обеих сторон начало пройм. Через 90/98/110/124/140 р. =

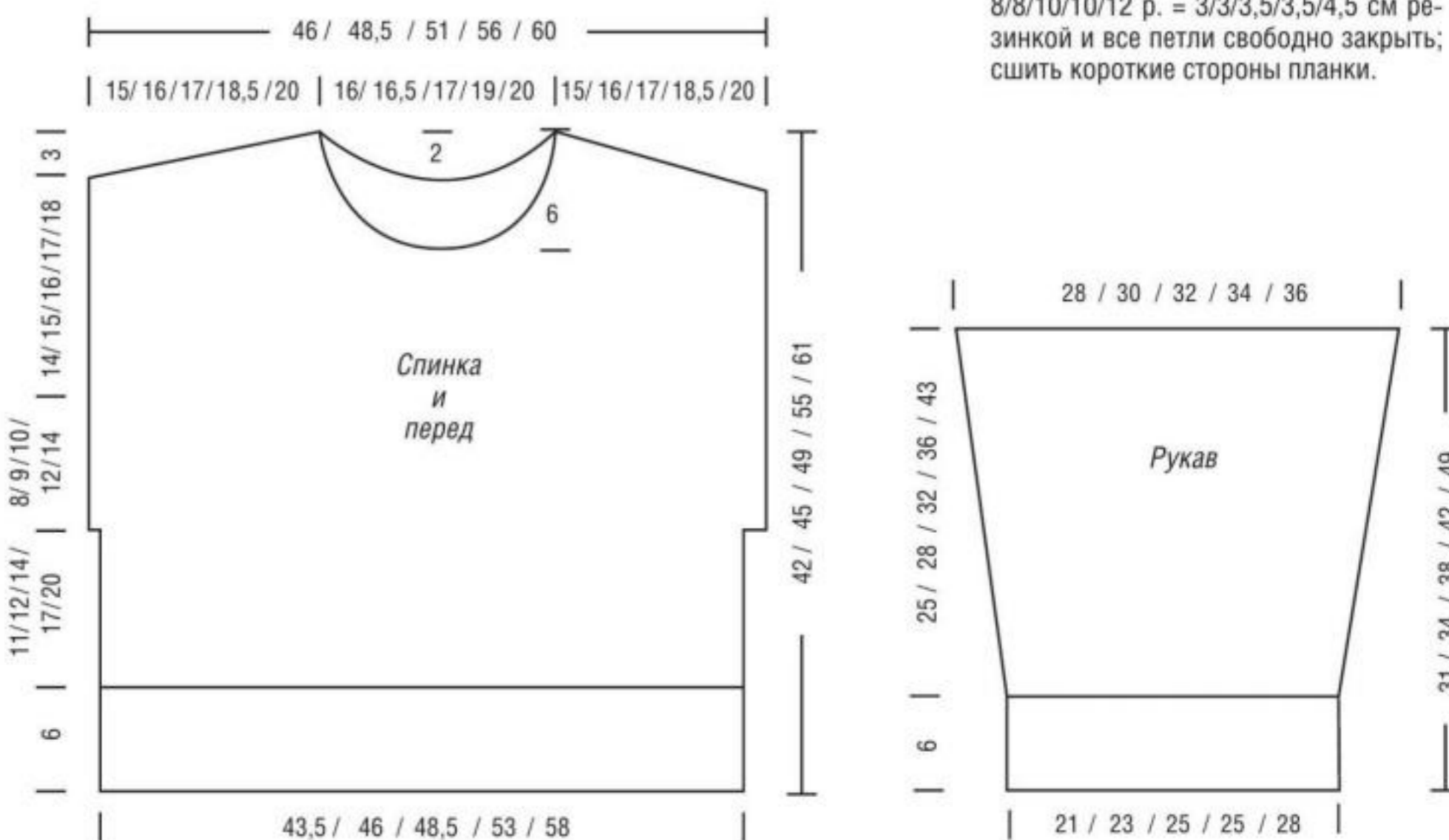





## Модель 4. МУЖСКОЙ ПУЛОВЕР РЕГЛАН

**Правый рукав:** на спицы № 4,5 набрать 42/46/46/50/50 п. и связать 9 см = 24 р. резинкой, в последнем изн. р. равномерно убавить 0/2/0/2/0 п. = 42/44/46/48/50 п. Перейти на спицы № 5 и вязать рельефным узором, начиная с кром. и 7-й/6-й/5-й/4-й/3-й п. после стрелки В, выполняя 2 раза раппорт из 18 п. и заканчивая 3-й/4-й/5-й/6-й/7-й п. раппорта. Для скосов рукава для всех размеров за 2 п. от края прибавить с обеих сторон в 3-м р. 1 х 1 п., затем: в каждом 10-м р. 10 х 1 п./в каждом 8-м р. 13 х 1 п./в каждом 6-м р. 6 х 1 п. и в каждом 8-м р. 9 х 1 п./в каждом 6-м р. 10 х 1 п. и в каждом 8-м р. 7 х 1 п./в каждом 6-м р. 19 х 1 п. = 64/72/78/84/90 п., включая прибавляемые п. в узор.

Через 4 р. прибавить 1/1/1/0/0 п. = 65/73/79/84/90 п. Через 41/42/43/44/45 см = 110/114/116/120/122 р. от резинки для скосов реглана закрыть с обеих сторон 2 п., затем: в каждом 2-м р. 22 х 1 п. и в каждом 4-м р. 1 х 1 п./в каждом 2-м р. 27 х 1 п. и в каждом 4-м р. 2 х 1 п./в каждом 2-м р. 28 х 1 п. и в каждом 4-м р. 2 х 1 п./в каждом 2-м р. 32 х 1 п./в каждом 2-м р. 35 х 1 п. Для выреза горловины закрыть с правой стороны в каждом 2-м р. 3 х 3 и 1 х 4 п. и с левой стороны продолжать убавления для реглана: в каждом 4-м р. 2 раза/в каждом 4-м р. 2 раза/в каждом 4-м р. 2 раза/в каждом 2-м р. 2 раза и в 4-м р. 1 раз/в каждом 2-м р. 2 раза и в 4-м р. 1 раз.

Общая длина = 71/74/77/80/83 см. **Левый рукав:** вязать симметрично. **Сборка:** выполнить швы реглана, боковые швы и швы рукавов. На спицы № 4,5, начав посередине выреза горловины спинки, по вырезу горловины спинки, переда и обоих рукавов набрать 94/98/102/110/118 п., связать 30 р. = 11 см резинкой и все петли свободно закрыть.

**Размеры:** XS/S/M/L/XL (40–42/44–46/48–50/52–54/56–56)

**Вам потребуется:** 11/12/13/15/16 клубков тёмно-синей пряжи Schachenmaier Casual Soft (73% хлопка, 19% шерсти, 8% вискозы, 50 г/100 м); спицы № 4,5 и № 5

**Резинка:** 1-й (лиц.) р.: кром., \* 1 лиц., 2 изн., 1 лиц., повторять от \*, кром. 2-й и все остальные р.: вязать по рисунку.

**Рельефный узор:** вязать по схеме. Петли обозначены так, как они выглядят на лицевой стороне. Повторять с 1-го по 6-й р.

**Плотность вязания.** Рельефный узор, спицы № 5: 16,5 п. и 27 р. = 10 х 10 см.

**Спинка:** на спицы № 4,5 набрать 74/86/94/102/110 п. и связать 9 см = 24 р. резинкой, в последнем изн. р. равномерно убавить 0/3/2/1/0 п. = 74/83/92/101/110 п. Перейти на спицы № 5 и вязать рельефным узором, начиная между кром. от стрелки А/В/А/В/А и повторяя раппорт из 18 п. Через 34/35/36/37/38 см = 92/94/98/100/102 р. от резинки для скосов реглана закрыть с обеих сторон 2 п., затем: в каждом 2-м р. 22 х 1 п. и в каждом 4-м р. 3 х 1 п./в каждом 2-м р. 27 х 1 п. и в каждом 4-м р. 2 х 1 п./в каждом 2-м р. 28 х 1 п. и в каждом 4-м р. 4 х 1 п./в каждом 2-м р. 34 х 1 п. и в 4-м р. 1 х 1 п./в каждом 2-м р. 37 х 1 п. и в 4-м р. 1 х 1 п. = 20/21/24/27/30 п. В следующем лиц. р. все петли свободно закрыть. Общая длина = 64/67/70/73/76 см.

**Перед:** вязать, как спинку.

Через 34/35/36/37/38 см = 92/94/98/100/102 р. от резинки для скосов реглана закрыть с обеих сторон 2 п., затем: в каждом 2-м р. 22 х 1 п. и в каждом 4-м р. 1 х 1 п./в каждом 2-м р. 27 х 1 п. и в каждом 4-м р. 2 х 1 п./в каждом 2-м р. 28 х 1 п. и в каждом 4-м р. 2 х 1 п./в каждом 2-м р. 32 х 1 п./в каждом 2-м р. 35 х 1 п.

Одновременно через 46/49/52/55/61 см = 124/132/140/148/156 р. от резинки для выреза горловины закрыть средние 6/7/8/9/10 п. и вязать далее раздельно, закрывая по краям выреза в каждом 2-м р.: 1 х 3, 1 х 2, 2 х 1 п./1 х 3, 1 х 2, 2 х 1 п./1 х 3, 1 х 2, 2 х 1 п./1 х 4, 2 х 2, 1 х 1 п./1 х 4, 1 х 3, 1 х 2, 1 х 1 п., затем для всех размеров закрыть в 4-м р. 1 х 1 п. Через 52/55/58/61/64 см = 140/148/156/164/172 р. от резинки свободно закрыть оставшиеся 2 п. Общая длина = 61/64/67/70/73 см.

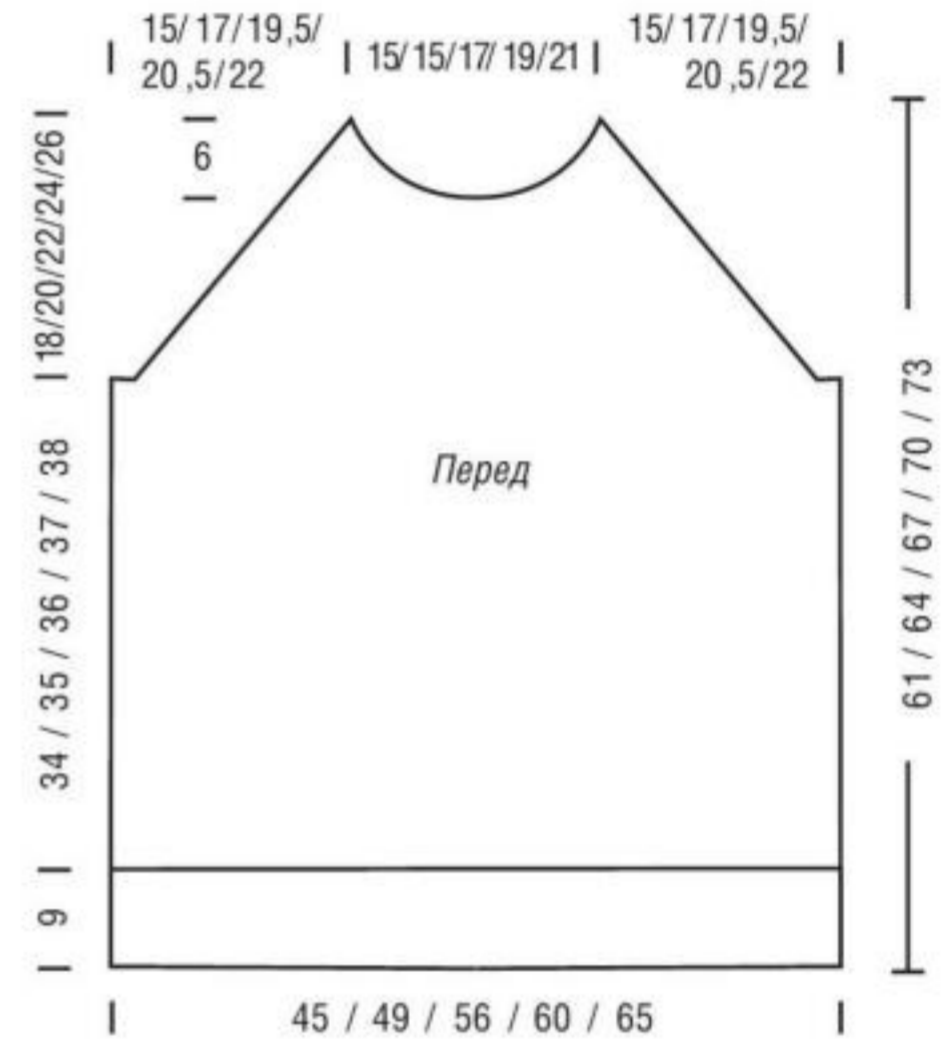
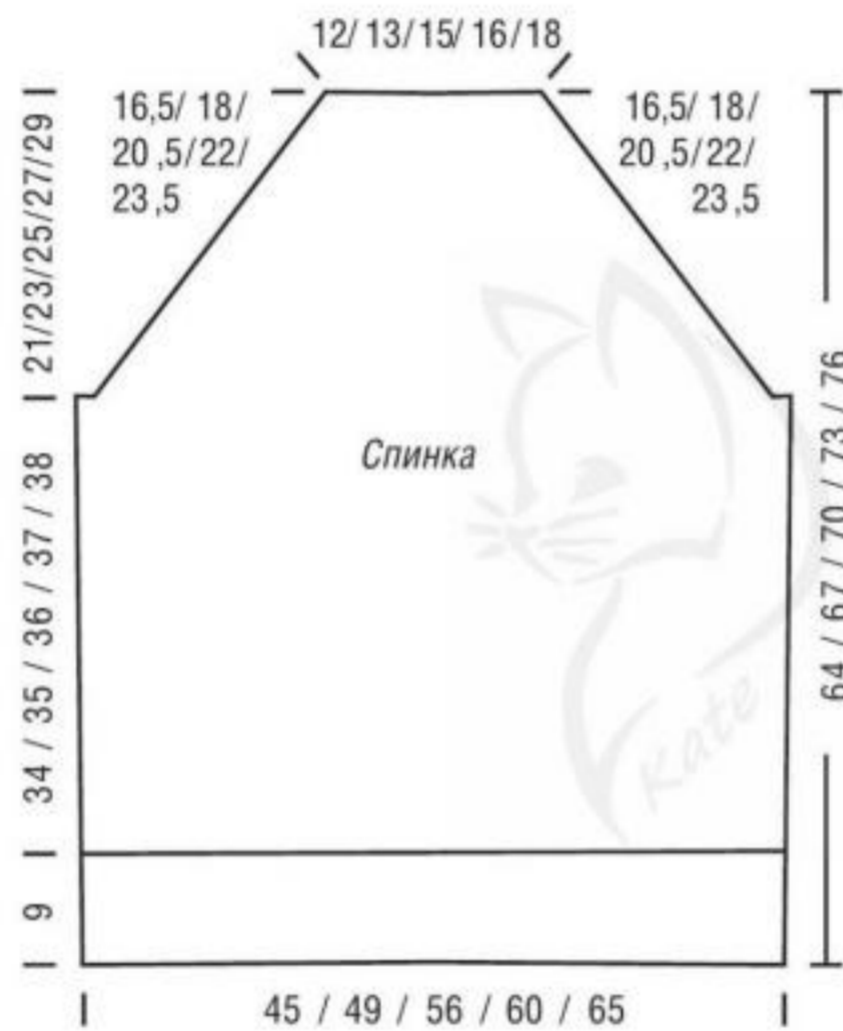

### СХЕМА

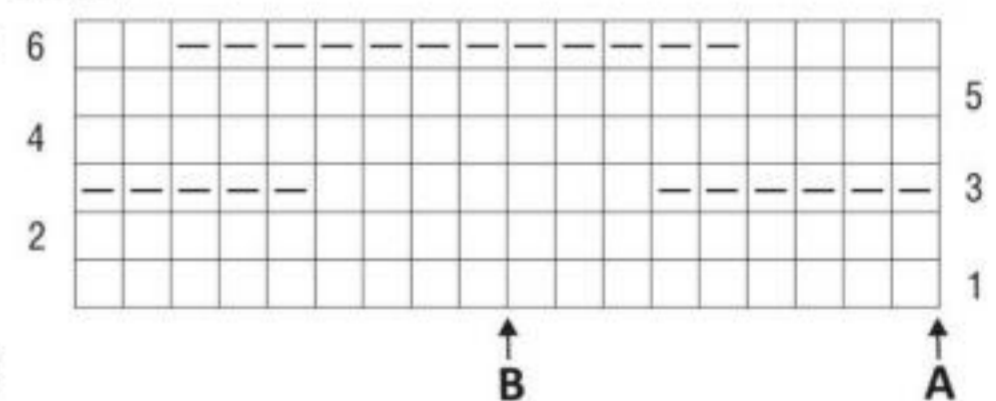

### УСЛОВНЫЕ ОБОЗНАЧЕНИЯ

- = 1 п. лиц. глади
- = 1 п. изн. глади





**Размер:** 52–56, ширина в нерастянутом состоянии 50 см, высота 22 см  
**Вам потребуется:** 2 клубка терракотовой (цвет 1), 1 клубок тёмно-синей (цвет 2), 1 клубок золотистой (цвет 3), 1 клубок меланжевой серой (цвет 4) пряжи Schachenmayr Alpaca Classico (60% шерсти, 40% альпака, 50 г/90 м); набор чулочных спиц № 5.

## Модель 5. ШАПКА С ЖАККАРДОВЫМ УЗОРОМ

**Резинка:** попеременно 1 лиц., 1 изн.  
**Лицевая гладь:** в круг. р. вязать лиц. п.  
**Полосатый узор:** вязать лиц. гладью по счётной схеме 1.  
**Жаккардовый узор:** вязать лиц. гладью по счётной схеме 2.  
**Плотность вязания.** Лицевая гладь: 18 п. и 26 р. = 10 x 10 см.

**Описание работы:** на чулочные спицы нитью 1 набрать 96 п. = по 24 п. на спице и заключить в круг. Связать 8 круг. р. резинкой и 1 круг. р. лиц. Далее выполнять узор: 4 круг. р. лиц. гладью нитью 2, затем нитями 1 и 3 жаккардовым узором по счётной схеме 1 (при этом с каждой 2-й/3-й п. перекрещивать нити на изн. стороне) = 8 раппортов, 3 вертикальных раппорта = 18 круг. р. Далее вязать нитями 1 и 4 полосатым узором по счётной схеме 2. На общей высоте 35 круг. р. начать убавления: по 8 п. в р. Связать 1 круг. р., провязав каждую 11-ю и 12-ю п. вместе лиц. = 88 п.;

каждую 10-ю и 11-ю п. вместе лиц. = 80 п.;  
 каждую 9-ю и 10-ю п.; вместе лиц. = 72 п.;  
 каждую 8-ю и 9-ю п.; вместе лиц. = 64 п.;  
 каждую 7-ю и 8-ю п.; вместе лиц. = 56 п.;  
 каждую 6-ю и 7-ю п.; вместе лиц. = 48 п.;  
 каждую 5-ю и 6-ю п.; вместе лиц. = 40 п.;  
 каждую 4-ю и 5-ю п.; вместе лиц. = 32 п.;  
 каждую 3-ю и 4-ю п.; вместе лиц. = 24 п.;  
 каждую 2-ю и 3-ю п.; вместе лиц. = 16 п.;  
 каждую 1-ю и 2-ю п.; вместе лиц. = 8 п.  
 Оставшиеся п. стянуть рабочей нитью.

СЧЁТНАЯ СХЕМА 1

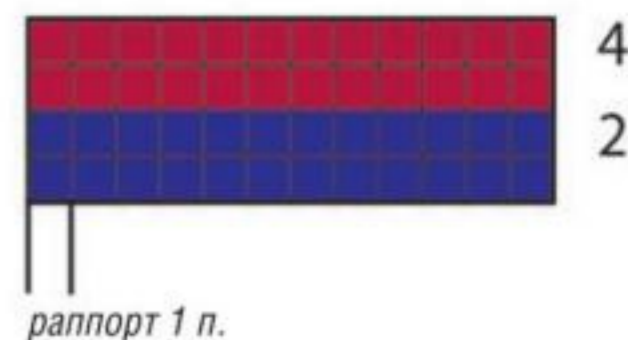

СЧЁТНАЯ СХЕМА 2

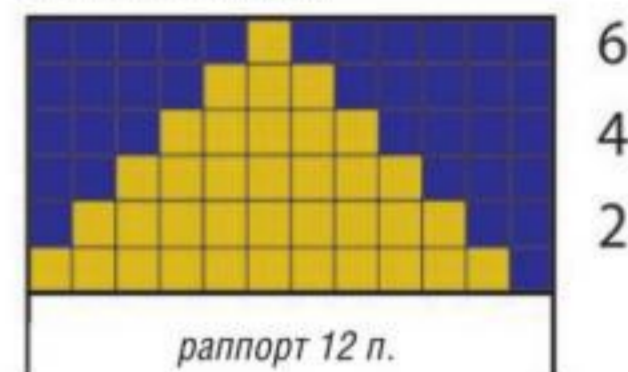

УСЛОВНЫЕ ОБОЗНАЧЕНИЯ

■ = цвет 1  
 ■ = цвет 2  
 ■ = цвет 3



**Размер:** 20 x 21 см  
**Вам потребуется:** 2 клубка терракотовой (цвет 1), 1 клубок золотистой (цвет 2), 1 клубок голубой (цвет 3), 1 клубок тёмно-синей (цвет 4) пряжи Schachenmayr Alpaca Classico (60%

## Модель 6. МИТЕНКИ С ЖАККАРДОВЫМ УЗОРОМ

шерсти, 40% альпака, 50 г/90 м); набор чулочных спиц № 5.  
**Резинка:** попеременно 1 лиц., 1 изн.  
**Лицевая гладь:** в круг. р. вязать лиц. п.  
**Полосатый узор:** вязать лиц. гладью по счётной схеме 1.  
**Жаккардовый узор:** вязать лиц. гладью по счётной схеме 2.  
**Плотность вязания.** Лицевая гладь: 18 п. и 26 р. = 10 x 10 см.

**Описание работы:** нитью 1 набрать 36 п., равномерно распределить их на 3 спицы = по 12 п. и заключить в круг. Связать 8 круг. р. резинкой и 1 круг. р. лиц. и вязать нитями 1 и 2 на всех 36 п. полосатым узором по счётной схеме 1 = 8 круг. р. Связать нитью 1 ещё 2 круг. р. лиц. гладью. Далее вязать нитями 1 и 3 жаккардовым узором по счётной схеме 2 = 6 круг. р., при этом с каждой 3-й п. перекрещивать нити на изн. стороне.

Связать 4 круг. р. нитью 4 лиц. гладью и 4 круг. р. лиц. гладью нитью 1. Затем для отверстия под большой палец закрыть 5 п. и в следующем круг. р. их снова набрать. Это выполнить на левой митенке поверх мыса 1-го треугольника, т. е. начиная через 3 п. после смены круг. р. На правой митенке отверстие выполняется поверх мыса 3-го треугольника, т. е. оно заканчивается за 3 п. до смены круг. р. Связать ещё 2 круг. р. лиц. гладью. Связать 8 круг. р. резинкой и все петли свободно закрыть по рисунку.

СЧЁТНАЯ СХЕМА 1

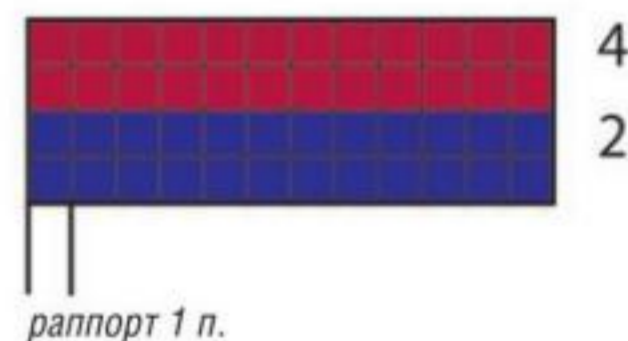

СЧЁТНАЯ СХЕМА 2

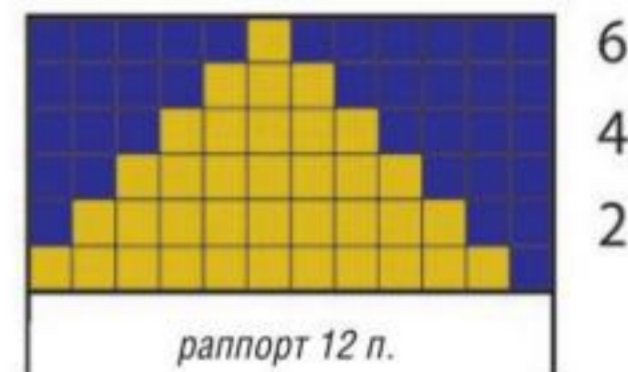

УСЛОВНЫЕ ОБОЗНАЧЕНИЯ

■ = цвет 1  
 ■ = цвет 2  
 ■ = цвет 3



## Модель 7. ШАРФ С ЖАККАРДОВЫМ УЗОРОМ

**Размер:** 33 x 160 см  
**Вам потребуется:** 11 клубков тёмно-синей (цвет 1), 3 клубка голубой (цвет 2), 3 клубка терракотовой (цвет 3), 1 клубок серой меланжевой (цвет 4) пряжи Schachenmayr Alpaca Classico (60% шерсти, 40% альпака, 50 г/90 м); круг. спицы № 5.  
**Резинка:** попеременно 1 лиц., 1 изн.  
**Лицевая гладь:** в круг. р. вязать лиц. п.  
**Полосатый узор:** вязать лиц. гладью по счётным схемам 1 и 4.  
**Жаккардовый узор:** вязать лиц. гладью по счётным схемам 2 и 3.  
**Плотность вязания.** Лицевая гладь: 18 п. и 26 р. = 10 x 10 см.

**Описание работы:** нитью 1 набрать 120 п. и заключить их в круг. Отметить начало круг. р. Для планки связать 8 круг. р. резинкой и 1 круг. р. лиц. и вязать нитями 1 и 2 по счётной схеме 1 полосатым узором. Выполнить всего 12 раппортов = 48 круг. р. Далее связать 48 р. жаккардовым узором нитями 1 и 3 по счётной схеме 2, выполнив 8 вертикальных раппортов. С каждой 3-й п. перекрещивать нити по изн. стороне. Связать 4 круг. р. нитью 4, 180 круг. р. лиц. гладью нитью 1 и 4 круг. р. лиц. гладью нитью 4. Далее симметрично связать 48 р. жаккардовым узором нитями 1 и 3 по

счётной схеме 3, 48 р. нитями 1 и 2 по счётной схеме 4. Выполнить для планки 8 круг. р. резинкой и все петли закрыть.

СЧЁТНАЯ СХЕМА 1

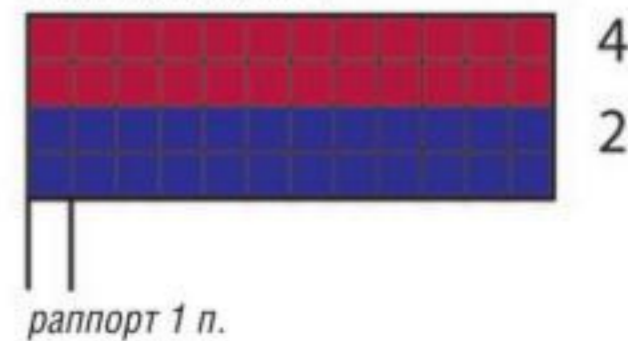



СЧЁТНАЯ СХЕМА 2

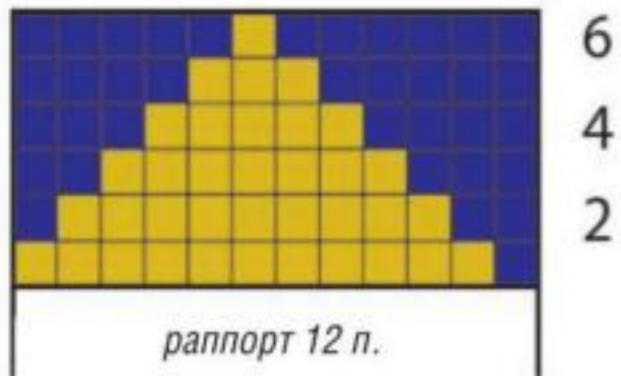

СЧЁТНАЯ СХЕМА 3

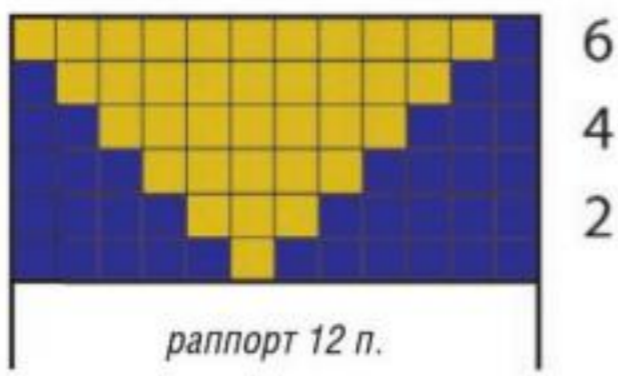

СЧЁТНАЯ СХЕМА 4

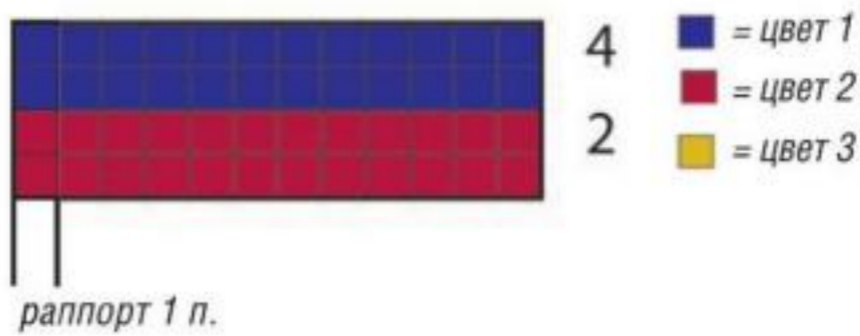

УСЛОВНЫЕ ОБОЗНАЧЕНИЯ

- = цвет 1
- = цвет 2
- = цвет 3



## Модель 8. ПОНЧО С ЖАККАРДОВЫМ УЗОРОМ

счётной схеме 1 нитями 1 и 2, прибавляя с обеих сторон в каждом 2-м р. 50 x 1 п.

Выполнить 5 раз 4 р. счётной схемы 1 = 20 р., связать 4 р. цветом 3 и вязать по счётной схеме 2 нитями 1 и 4 = 3 x 6 р. = 18 р. Далее вязать цветом 1 лиц. гладью.

На высоте 42 см = 100 р. начать убавления для верхних скосов: убавить с обеих сторон в каждом 2-м р. 18/20 x 2 п.

Через 136/140 р. для скосов плеч на протяжении следующих 10 р. закрыть с обеих сторон: 1 x 6, 1 x 8, 1 x 17 п./1 x 8, 1 x 10 и 1 x 19 п.

На высоте 61/62 см закрыть оставшиеся петли.

**Перед:** вязать, как спинку, но с вырезом горловины: одновременно с началом скосов плеч закрыть средние 14/18 п. и вязать далее отдельно, закрывая в каждом 2-м р. 2 x 5, 2 x 2, 2 x 1 п.

**Сборка:** выполнить швы верхних скосов и плеч.

Для воротника по вырезу горловины цветом 1 набрать 92/100 п. и связать 50 круг. р. резинкой. Петли закрыть.

Из кром. нижних боковых скосов набрать с обеих сторон по 218 п. и связать планку высотой 10 р. так же. Петли закрыть.



СЧЁТНАЯ СХЕМА 1

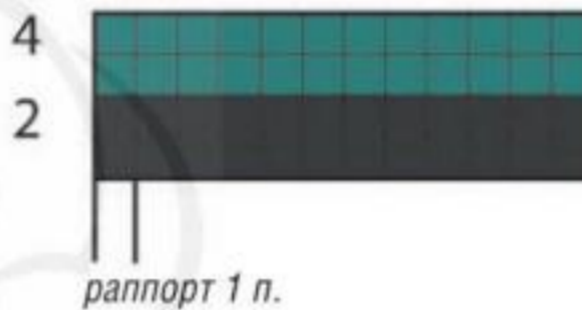

СЧЁТНАЯ СХЕМА 2

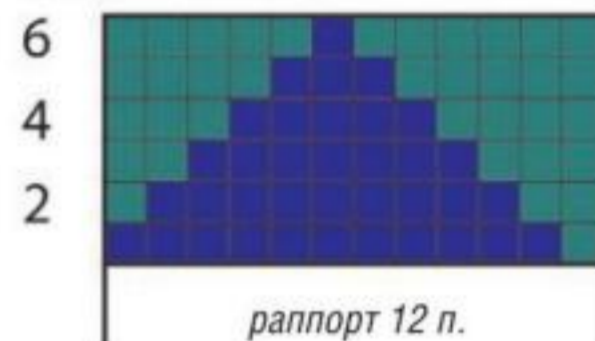

УСЛОВНЫЕ ОБОЗНАЧЕНИЯ

- = цвет 1
- = цвет 2
- = цвет 3

**Размеры:** S-M/M-L (36-40/42-46)

**Вам потребуется:** 16/20 клубков серой меланжевой (цвет 1), 1/2 клубка лиловой (цвет 2), 1/1 клубок белой (цвет 3), 2/2 клубка коричневой winter mauve (цвет 4) пряжи Schachenmaur Alpaca Classico (60% шерсти, 40% альпака, 50 г/90 м); круг. спицы № 5.

**Резинка:** попеременно 1 лиц., 1 изн. **Лицевая гладь:** лиц. р. – лиц. п., в изн. р. – изн. п.

**Жаккардовый узор:** вязать лиц. гладью по счётным схемам 1 и 2.

**Плотность вязания:** 18 п. и 26 р. = 10 x 10 см.

**Спинка:** нитью 1 набрать 116/132 п., связать 10 р. резинкой и вязать по



## Модель 9. ПАЛАНТИН С ФАНТАЗИЙНЫМ УЗОРОМ

**Фантазийный узор:** вязать по схеме. Петли обозначены так, как они выглядят на лицевой стороне.

**Плотность вязания.** Фантазийный узор: 18 п. и 26 р. = 10 x 10 см.

**Описание работы:** набрать 86 п., связать 4 р. жемчужным узором и вязать следующим образом: 7 п. жемчужным узором, 72 п. фантазийным узором = 6 раппортов, 7 п. жемчужным узором. Узор выполнять следующим образом: \*\* связать 1-й – 5-й р. всего 1 раз, 6-й – 11-й р. всего 5 раз, 12-й – 22-й р. всего 1 раз, 23-й – 26-й р. всего 7 раз, 27-й и 28-й р. всего 1 раз \*\* (от \*\* до \*\* = 76 р.). Эти 76 р. выполнить всего 7 раз.

Связать 6 р. жемчужным узором и петли закрыть по рисунку.

УСЛОВНЫЕ ОБОЗНАЧЕНИЯ

- = 1 п. лиц. глади
- = 1 п. изн. глади

СХЕМА

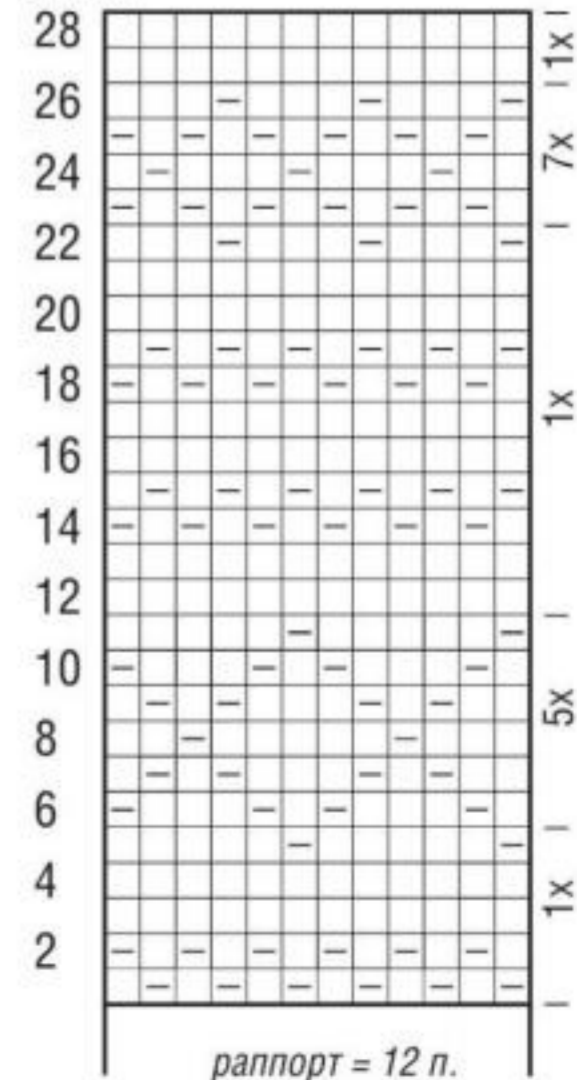

**Размер:** 49 x 197 см

**Вам потребуется:** 14 клубков коричневой winter mauve пряжи Schachenmaur Alpaca Classico (60% шерсти, 40% альпака, 50 г/90 м); круг. спицы № 5.

**Жемчужный узор:** попеременно 1 лиц., 1 изн., смещая узор в каждом р. на 1 п.



## Модель 10. ПАЛЬТО, СВЯЗАННОЕ УЗОРОМ С РОМБАМИ



**Размер:** 42–46

**Вам потребуется:** 750 г бежевой (цв. 1) пряжи Micio (60% шерсти, 25% полиамида, 15% альпака, 100 м/50 г) Lana Grossa; круг. спицы № 6 и № 5.

**Резинка:** попеременно 2 лиц., 2 изн.  
**Узор с ромбами и косами А (полочки и спинка):** вязать по схеме А. В изн. р. вязать по рисунку. Провязать для правой полочки 1 х 46 п. от стрелки а до стрелки b, для спинки 1 х 57 п. от стрелки b до стрелки с и для левой полочки 1 х 46 п. от стрелки с до стрелки d. Выполнить 1 раз 1-й – 142-й р.

**Узор с ромбами и косами В (рукава):** вязать по схеме В. В изн. р. вязать по рисунку. Выполнять 1 раз 61 п. между стрелками. Выполнить 1 раз 1-й – 84-й р.

**Плотность вязания:** 15 п. и 16 р. = 10 х 10 см (узор с ромбами и косами, спицы № 6).

Стрелки на выкройке – направление вязания.

**Полочки и спинка** вяжутся единым полотном. На круг. спицы № 6 набрать 149 п. и вязать узором с ромбами и косами А. Через 56 см = 88 р. от начального р. для пройм разделить работу на 3 части, первые и последние 46 п. полочек отложить и вязать средние 57 п. спинки между жирными линиями на схеме А, при этом в 1-м р. прибавить с обеих сторон 1 кром. = 59 п. Через 24 см = 38 р. от начала пройм убавить с обеих сторон прибавленные кром. = 57 п. и петли отложить.

**Левая полочка:** круг. спицами № 6 продолжить вязать отложенные 46 п. с левого края по рисунку, при этом в 1-м р. прибавить с правого края 1 кром. = 47 п. Через 24 см = 38 р. от начала проймы прибавленную кром. с правого края убавить = 46 п. и петли отложить.

**Правая полочка:** вязать симметрично.

Затем все 149 отложенных петель вязать далее, как обозначено. Через 10 см = 16 р. от конца пройм или через 142 р. все петли свободно закрыть по рисунку.

**Рукава:** для верхней части вязать поперёк. На круг. спицы № 6 набрать 61 п. и вязать узором с ромбами и

косами В. Через 52 см = 84 р. от начального р. петли закрыть по рисунку.

**Сборка:** выполнить швы рукавов, соединяя начальный и закрытый край. На круг. спицы № 5 по правому боковому краю рукавов (смотря от наборного края) набрать по 64 п. и вязать для планки резинкой круг. рядами. На высоте планки 18 см петли свободно закрыть по рисунку.

На круг. спицы № 5 набрать по вертикальному краю левой полочки сверху вниз 102 п., 136 п. по всему наборному краю и по вертикальному краю правой полочки снизу вверх 102 п. = 340 п. Для планки вязать резинкой, начиная в 1-м изн. р. с кром. и 2 изн., заканчивая симметрично, чтобы над углами находились по 2 лиц. Эти петли отметить и в каждом 2-м р. вывязать перед ними и после них по 1 лиц. скрещ. из поперечной нити. Эти прибавленные петли провязывать затем в изн. р. лиц. и в лиц. р. – изн. Прибавления выполнить всего 6 раз. Через 2 след. р. петли без прибавлений свободно закрыть по рисунку.

На круг. спицы № 5 по верхнему краю и коротким сторонам планок набрать 108 п. и вязать для воротника резинкой, как для планки. На высоте воротника 10 см петли свободно закрыть по рисунку. Втачать рукава швом вниз. Внимание: при носке рукава вытянутся примерно на 4 см.



### СХЕМА В

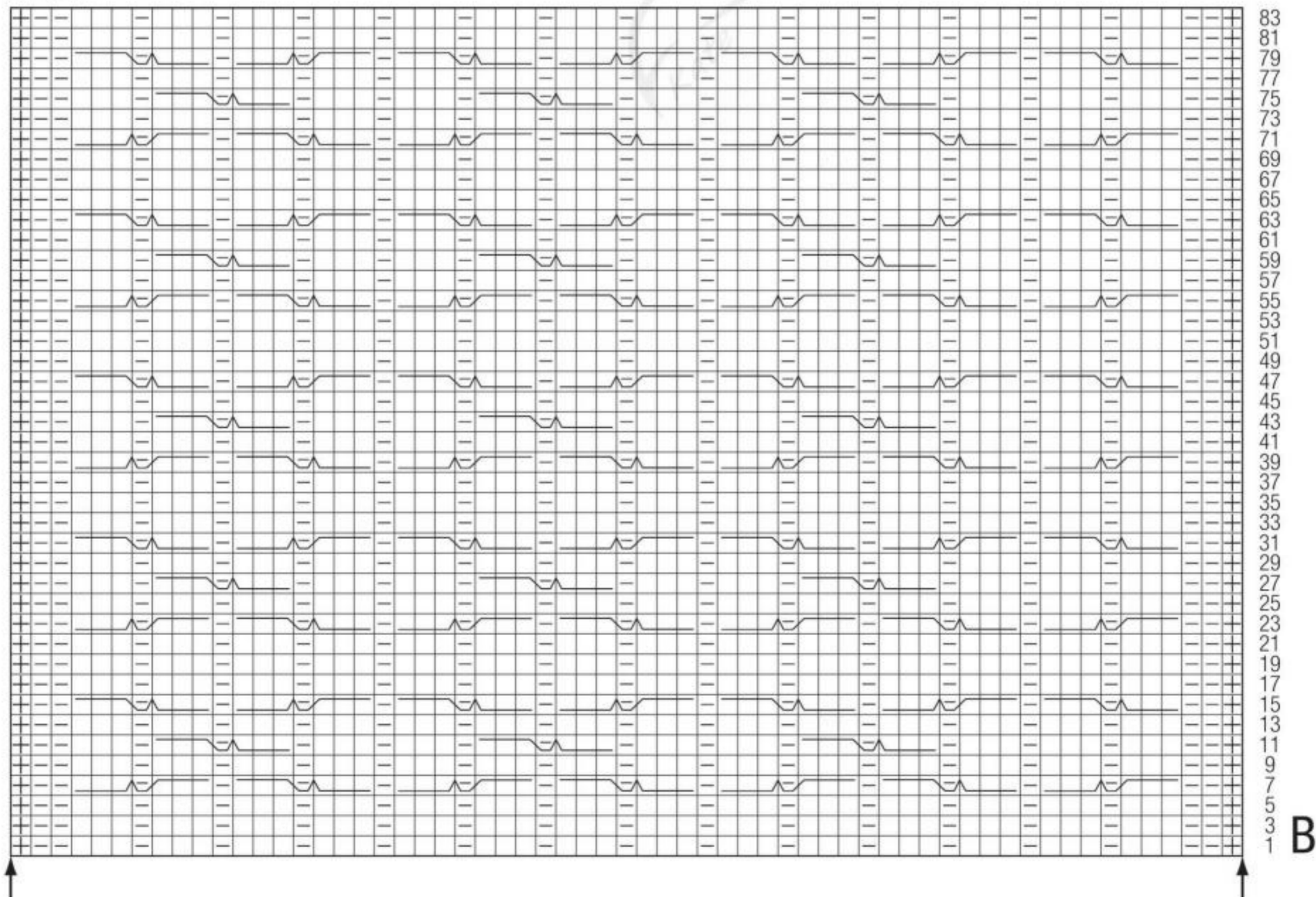



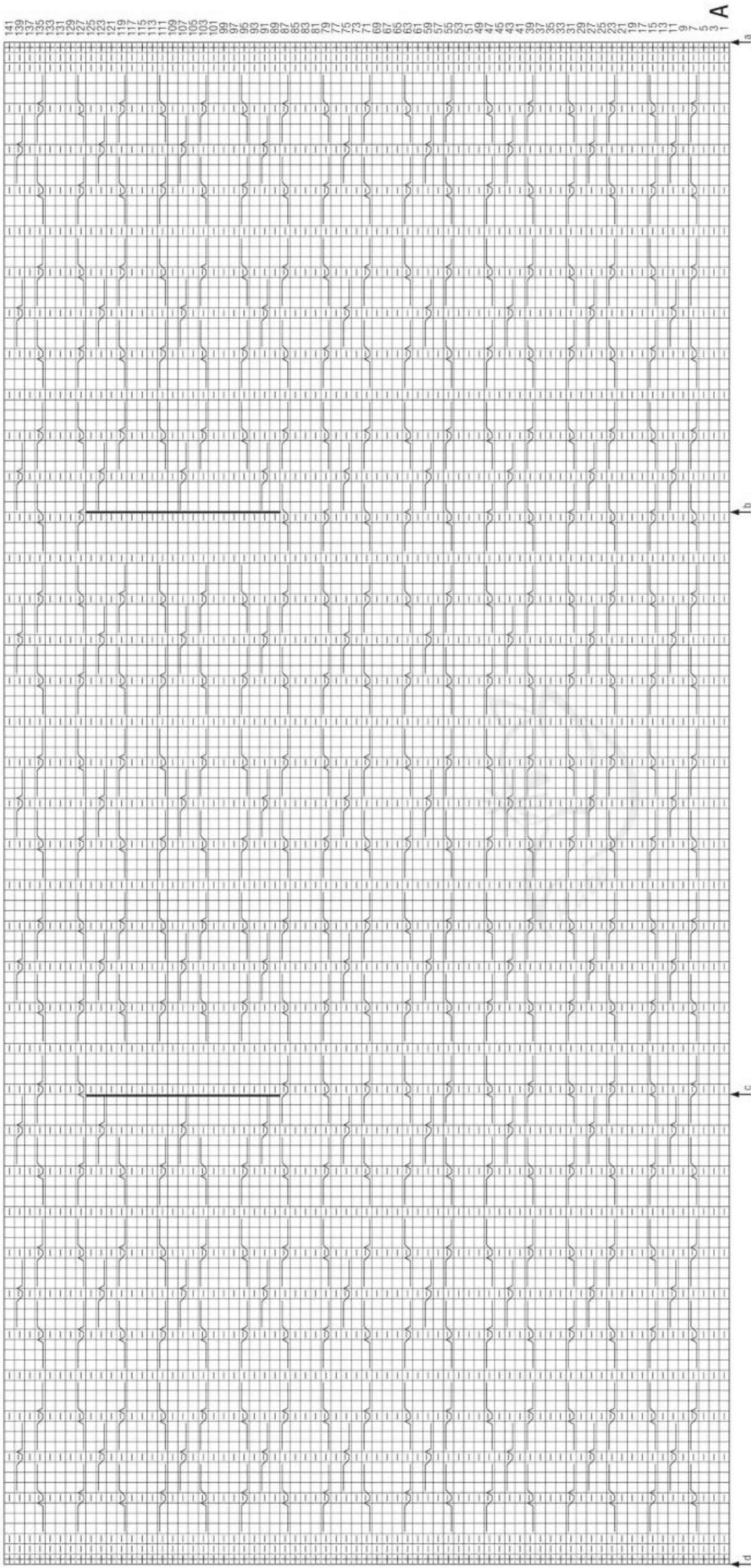

УСЛОВНЫЕ ОБОЗНАЧЕНИЯ

- = кром.
- = 1 лиц.
- = 1 изн.
- = 7 п. перекрестить

стиль направо: 3 п. оставить на 1-й вспом. спице за работой, 1 п. оставить на 2-й вспом. спице за работой, след. 3 п. провя- зать лиц., затем п. со 2-й вспом. спицы провязать изн. и 3 п. с 1-й вспом. спицы провязать лиц.

налево: 3 п. оставить на 1-й вспом. спице перед работой, 1 п. оставить на 2-й спице за работой, след. 3 п. провя- зать лиц., затем п. со 2-й вспом. спицы провязать изн. и 3 п. с 1-й вспом. спицы провязать лиц.

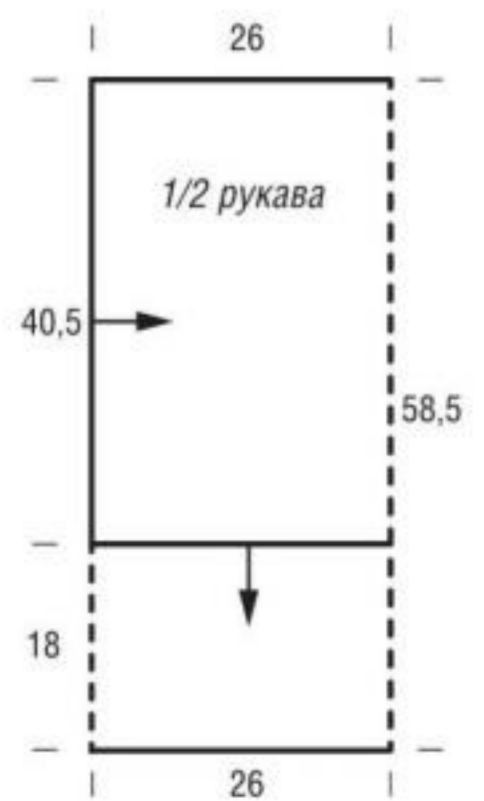
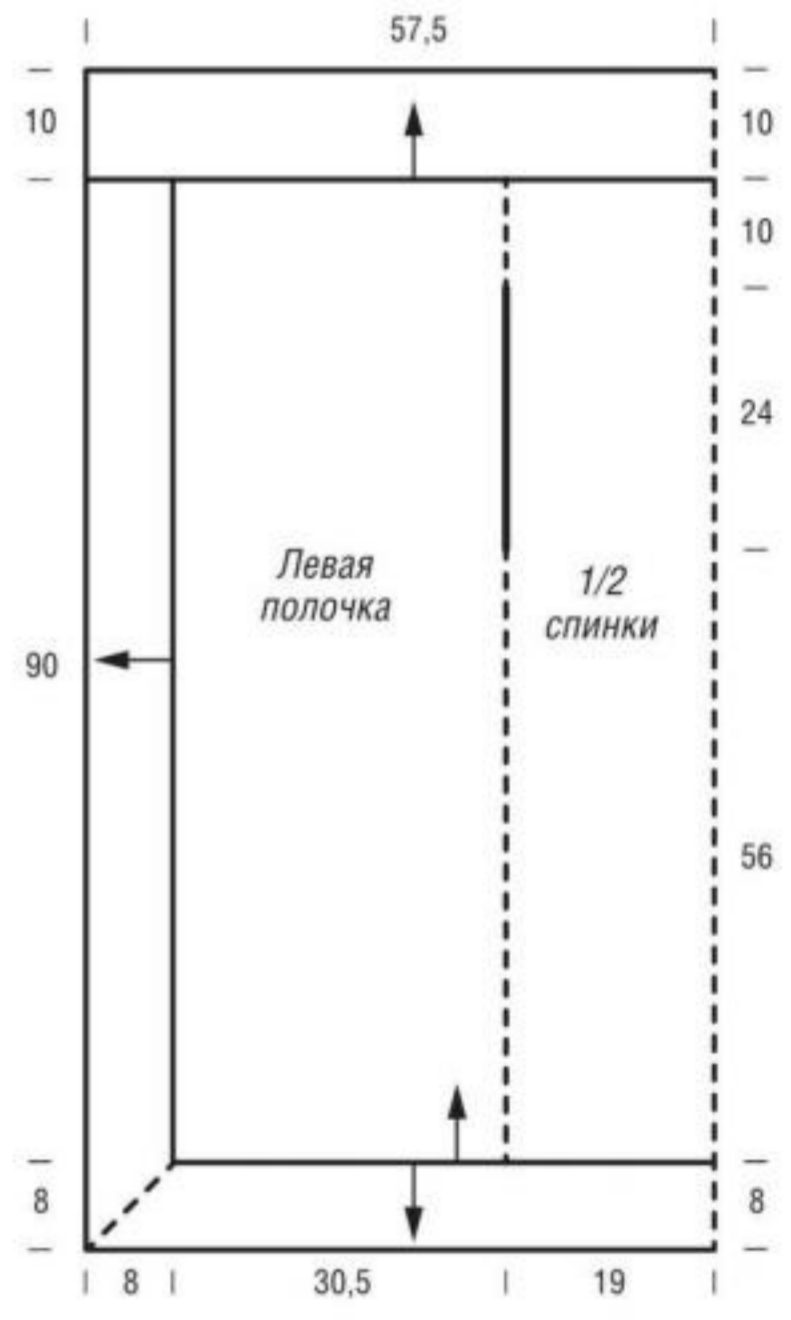



## Модель 11. ПУЛОВЕР С КОСАМИ И РОМБАМИ



**Размеры:** 36/38 (40/42)

**Вам потребуется:** 250 (300) г светло-коричневой/чёрной (цв. 31) пряжи Garzato Fleece (70% альпака, 30% полиамида, 225 м/50 г) Lana Grossa; спицы № 5,5 и № 6, круг. спицы № 5,5 и № 6.

**Край с узелками:** 1-ю п. каждого р. снять как лиц. Последнюю п. каждого р. провязать лиц. Края всех деталей выполнять с узелками.

**Резинка:** попеременно 2 лиц., 2 изн.

**Узор с косами и ромбами:** вязать по схеме на 62 п. Ряд а – предпоследний ряд резинки. Вязать от стрелки а до стрелки d, при этом в 1-м р. прибавить 8 п. = 70 п. Выполнить 1 раз 1-й – 36-й р., затем в узор с ромбами повторять 21-й – 36-й р. между стрелками а и b, а также с и d, в узор с косами повторять 25-й – 36-й р. между стрелками b и с. Эти ряды выделены серым.

**Лицевая гладь:** лиц. р. – лиц. п., изн. р. – изн. п.

**Снятая петля:** в лиц. р. провязать лиц. В изн. р. снять п. как изн. (нить перед спицей).

**Плотность вязания:** 23,5 п. и 22 р. = 10 x 10 см (узор с косами и ромбами, спицы № 6); 16 п. и 22 р. = 10 x 10 см (лицевая гладь, спицы № 6).

**Спинка с половинами рукавов:** на спицы № 5,5 набрать 92 (98) п. и связать для планки 7 см = 21 р. резинкой, начиная в 1-м изн. р. с кром. и 2 изн. (1 изн.), заканчивая 2 изн. (1 изн.), кром.. Затем вязать спицами № 6 следующим образом: кром., 14 (17) п. лиц. гладью, 62 п. узором с косами и ромбами, прибавив 8 п. = 70 п., 14 (17) п. лиц. гладью, кром. = всего 100 (106) п. Через 26 см = 58 р. от планки для закруглений кимоно прибавить с обеих сторон 1 п., затем в 4-м р. 1 x 1 п. и в каждом 2-м р. 3 x 1 п., заново набрать для коротких рукавов 2 x 2 п. и 1 x 11 п. = 140 (146) п. Прибавленные петли вязать след. образом: первые прибавленные 10 п. с обеих сторон – лиц. гладью, затем 8 п. резинкой, при этом первые прибавления начать с 2 изн. и закончить 2 лиц., провязать 1 снятую п. и кром. Для скосов прибавить с обеих сторон в 5-м р. 1 п. (в начале р. вывязать после 10-й п., в конце р. – перед последними 10 п. (= после и до внутренней дорожки из изн. петель) по 1 лиц. скрещ. из поперечной нити) и далее вязать лиц. гладью. Такие прибавления повторить ещё 3 раза в каждом 6-м р. и 4 раза в каждом 4-м р. = 156 (162) п. Через 21 (22) см = 46 (48) р. от начала рукава (измеряя по внешнему краю) для скосов плеч закрыть с обеих сторон 16 (19) п., затем в каждом 2-м р. 3 x 8 п. и 3 x 7 п. Одновременно с 5-м убавлением для скосов плеч для выреза горловины закрыть средние 22 п. и вязать далее отдельно, закрыв по краям выреза во 2-м р. 1 x 6 п. На этом все петли будут израсходованы.

**Перед с половинами рукавов:** вязать, как спинку с половинами рукавов, но для выреза горловины через 19 (20) см = 42 (44) р. от начала рукавов закрыть средние 14 п. и вязать далее отдельно, закрывая по краям выреза в каждом 2-м р. 1 x 3 п., 2 x 2 п. и 3 x 1 п. Скосы плеч выполнить, как для спинки.

**Сборка:** выполнить швы. На круг. спицы № 5,5 по вырезу горловины набрать 76 п. и вязать воротник-гольф резинкой круг. рядами. Через 12 см вязать далее круг. спицами № 6. На общей высоте воротника 19 см петли свободно закрыть по рисунку.



### УСЛОВНЫЕ ОБОЗНАЧЕНИЯ

- ⊕ = 1 лиц.
- ⊖ = 1 изн.
- ⊞ = сделать 1 накид и провязать 1 изн.
- ⊙ = вывязать 1 лиц. скрещ. из поперечной нити
- ∇ = вывязать 1 изн. скрещ. из поперечной нити
- ∇ = нет петли (см. стр. 25)
- ⊞ = 5 п. перекрестить налево: 4 п. оставить на вспом. спице перед работой, 1 изн., затем 4 п. со вспом. спицы провязать лиц.
- ⊞ = 5 п. перекрестить направо: 1 п. оставить на вспом. спице за работой, 4 лиц., затем п. со вспом. спицы провязать изн.

⊞ = 8 п. перекрестить налево: 4 п. оставить на вспом. спице перед работой, 4 лиц., затем 4 п. со вспом. спицы провязать лиц.

⊞ = 9 п. перекрестить направо: 2 п. оставить на вспом. спице за работой, при этом накиды предыдущего р. сбросить со спицы и вытянуть длинные петли, 7 лиц., затем 2 п. со вспом. спицы провязать лиц.

⊞ = 9 п. перекрестить налево: 7 п. оставить на вспом. спице перед работой, 2 лиц., при этом накиды предыдущего р. сбросить со спицы и вытянуть длинные петли, затем 7 п. со вспом. спицы провязать лиц.

### СХЕМА

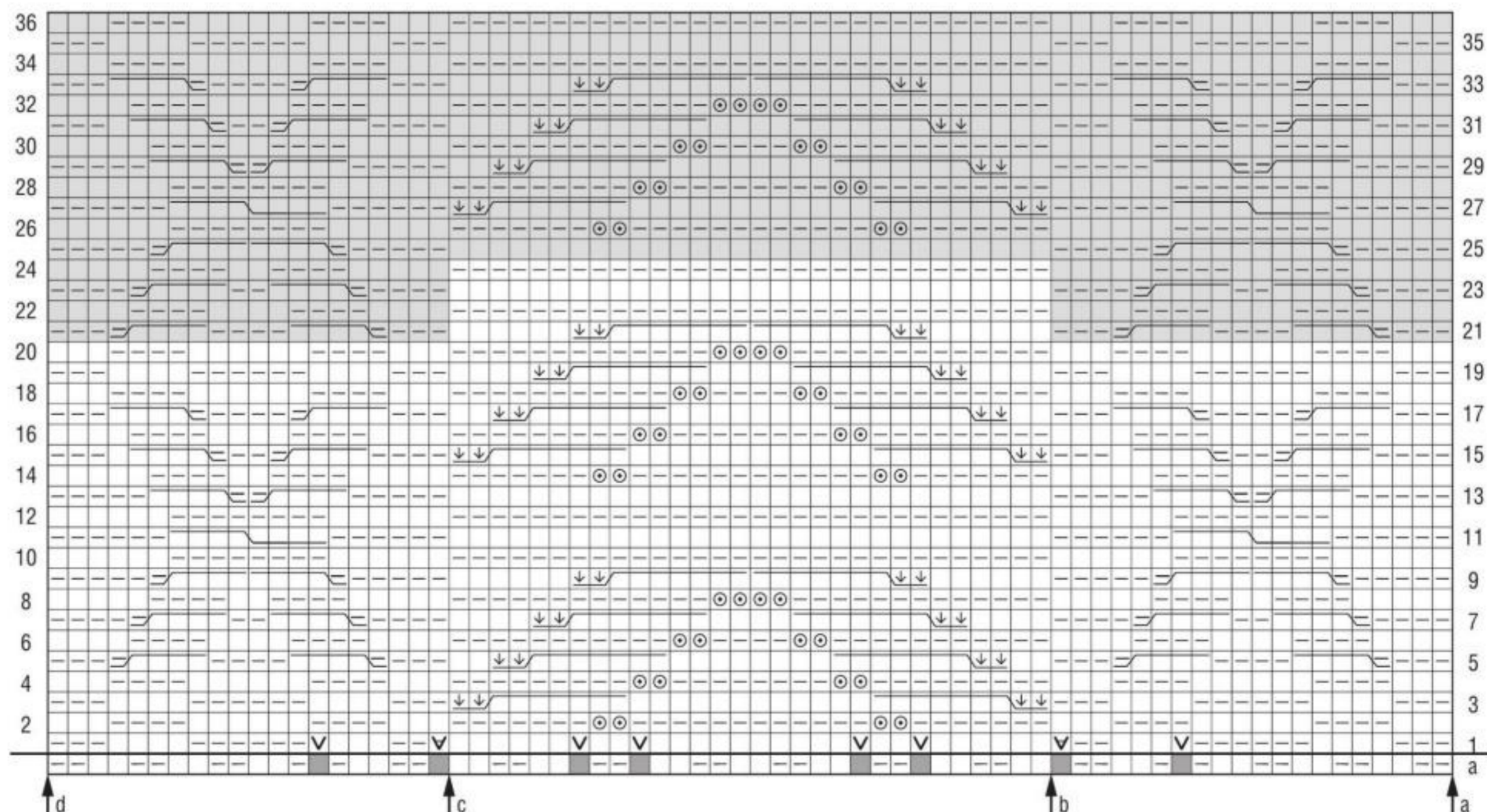





## Модель 12. ЖАКЕТ-КИМОНО

ми краями. Для скосов в 17-м и 33-м р. прибавить с обеих сторон 1 п. = 46 (48) 50 п. Через 21,5 см = 48 р. от начального р. для закруглений кимоно прибавить с обеих сторон в каждом 2-м р. 3 x 1 п. = 52 (54) 56 п. Через 24 см = 54 р. от начального р. для бокового скоса **спинки** заново набрать с правого края 13 п., затем в каждом 2-м р. 2 x 13 п.; одновременно для бокового скоса **полочки** заново набрать с левого края в каждом 2-м р. 3 x 13 п. = 130 (132) 134 п. С ростом числа петель перейти на круг. спицы. Через 14 (16) 18 см = 32 (36) 40 р. от последнего прибавления для выреза горловины разделить работу в середине и вязать далее раздельно: для спинки отложить 65 (66) 67 п. с правого края и вязать 65 (66) 67 п. с левого края **для левой полочки**, при этом в 1-м р. для воротника заново набрать с правого края 14 п. = 79 (80) 81 п. и вязать далее прямо. Через 25 см = 56 р. от начала воротника петли закрыть.

Для **правой полочки с воротником** двойной нитью набрать 79 (80) 81 п. и вязать платочной вязкой. Через 25 см = 56 р. от начального р. закрыть с правого края для воротника 14 п., остальные 65 (66) 67 п. отложить.

Включить в работу отложенные 65 (66) 67 п. **спинки**, при этом с левого края заново набрать для воротника 14 п. = 79 (80) 81 п. и вязать далее прямо, см. выделенный серый участок на выкройке (прилегающий, не выделенный участок относится к воротнику полочки). Через 20 см = 46 р. от начала воротника снова закрыть 14 п. воротника с левого

края = 65 (66) 67 п. и на всех открытых петлях (спинки и правой полочки) = 130 (132) 134 п. вязать 2-ю половину симметрично первой, выполняя вместо прибавлений убавления. После последнего р. рукава петли закрыть.

**Сборка:** выполнить боковые швы – швы рукавов. Сшить короткие стороны воротника полочек и спинки над плечами так, чтобы при носке они находились в качестве воротника-стойки на внутренней стороне.

**Размеры:** 36/38 (40/42) 44/46

**Вам потребуется:** по 300 (350) 400 г тёмно-красной меланжевой (цв. 5) и цвета бургундского вина меланжевой (цв. 6) пряжи Anita (44% альпака, 23% хлопка, 20% мохера, 13% полиамида, 140 м/50 г) Lana Grossa; спицы № 7, круг. спицы № 7.

Вязать двойной нитью: по 1 нити каждой пряжи.

**Край с узелками:** 1-ю п. каждого р. снять как лиц. Последнюю п. каждого р. провязать лиц. Все края выполнять с узелками.

**Платочная вязка:** лиц. и изн. р. – лиц. п.  
**Плотность вязания:** 11,5 п. и 22,5 р. = 10 x 10 см (платочная вязка двойной нитью, спицы № 7).

**Описание работы:** для **левого рукава** двойной нитью набрать 42 (44) 46 п. и вязать платочной вязкой с узелковы-

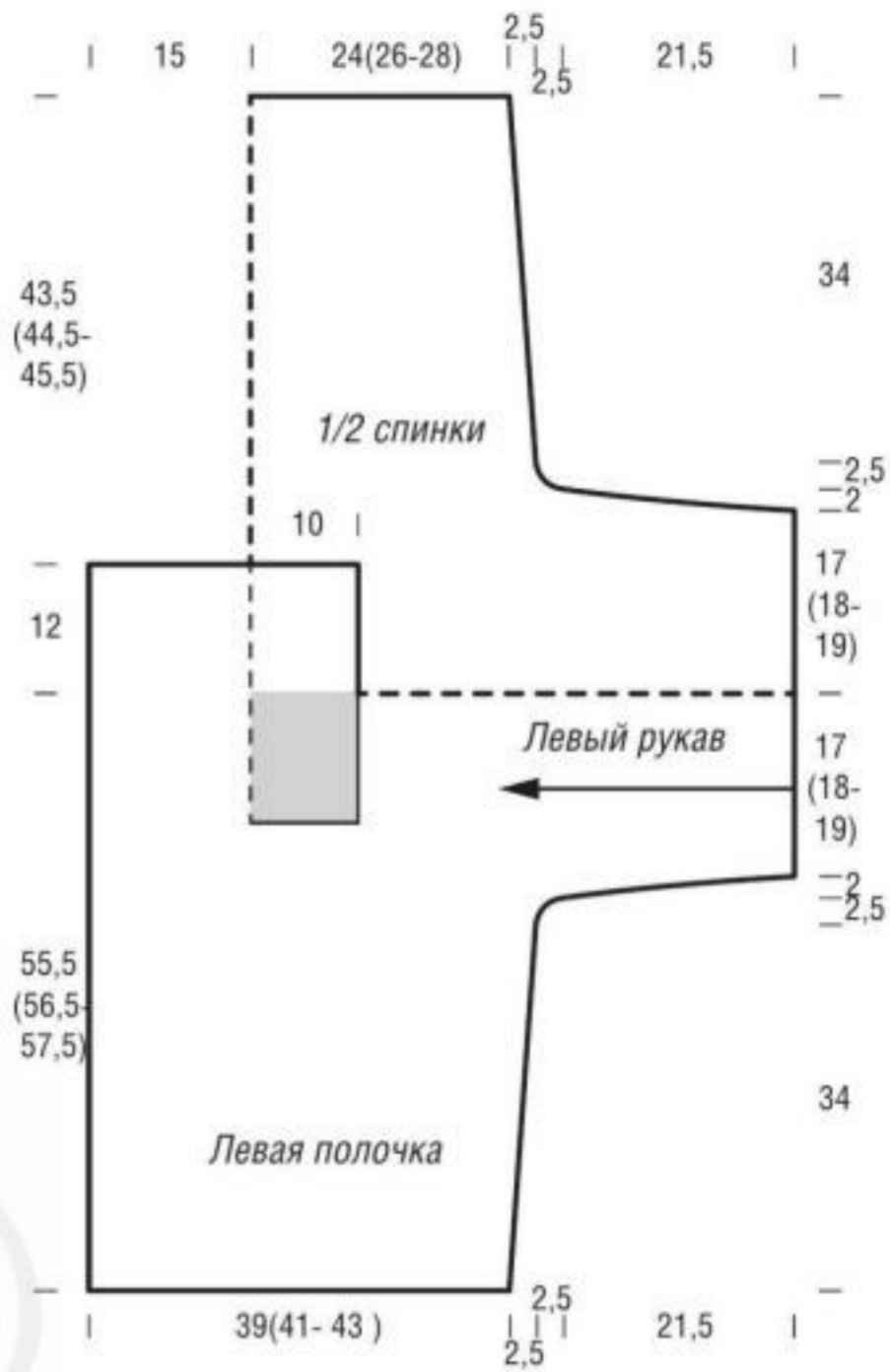

## Модель 13. БЕЗРУКАВКА

**Спинка:** на спицы № 8 набрать 74 (78–82) п. и вязать резинкой, начиная в 1-м изн. р. следующим образом: кром., 1 лиц., \* 2 изн., 2 лиц., повторять от \*, 2 изн., 1 лиц., кром. (кром., 1 изн., \* 2 лиц., 2 изн., повторять от \*, 2 лиц., 1 изн., кром. – кром., 1 лиц., \* 2 изн., 2 лиц., повторять от \*, 2 изн., 1 лиц., кром.). Через 6 см перейти на спицы № 9 и выполнять основной узор: кром., начать по схеме со стрелки А (В–С) и закончить стрелкой D (E–F), кром. Через 54 (55–56) см от начала работы для плечевых скосов закрыть с обеих сторон 1 x 5 (6–6) п., затем в каждом 2-м р. 3 x 6 п. (2 x 6 п. и 1 x 7 п. – 3 x 7 п.). Одновременно с началом 2-го убавления плеч для выреза горловины закрыть средние 22 п. (перед этим равномерно убавить 6 п. = 16 п.). В след. 2-м р. убавить 1 x 3 п., перед этим провязать 1 x 2 п. вместе лиц. = 2 закрытые петли.

**Перед:** вязать, как спинку, но через 34 (35–36) см от начала работы для V-образного выреза отложить средние 2 п. и вязать далее раздельно, убавляя по краям выреза выделенными убавлениями попеременно в каждом 2-м и 4-м р. 13 x 1 п. Плечевые скосы выполнить, как на спинке.

**Сборка:** выполнить плечевые швы. По краю выреза горловины, включая 2 отложенные петли в центре переда,

на круг. спицы № 8 набрать всего 80 п. и вязать резинкой круг. р. так, чтобы в центре переда находились 2 лиц. Для уголка выреза в каждом круг. р. 1-ю центральную п. провязывать вместе с предыдущей п. лиц., 2-ю – вместе со след. п. протяжкой). Через 5 круг. р. петли закрыть по рисунку. Для планок пройм по обе стороны от каждого плечевого шва на спицы № 8 набрать по 27 (27–29) п. = 54 (54–58) п. Вязать в 1-м изн. р. следующим образом: кром., 1 изн., \* 2 лиц., 2 изн., повторять от \*, 2 лиц., 1 изн., кром. Далее вязать по рисунку. Через 5 р. закрыть петли по рисунку. Выполнить боковые швы и сшить планки.

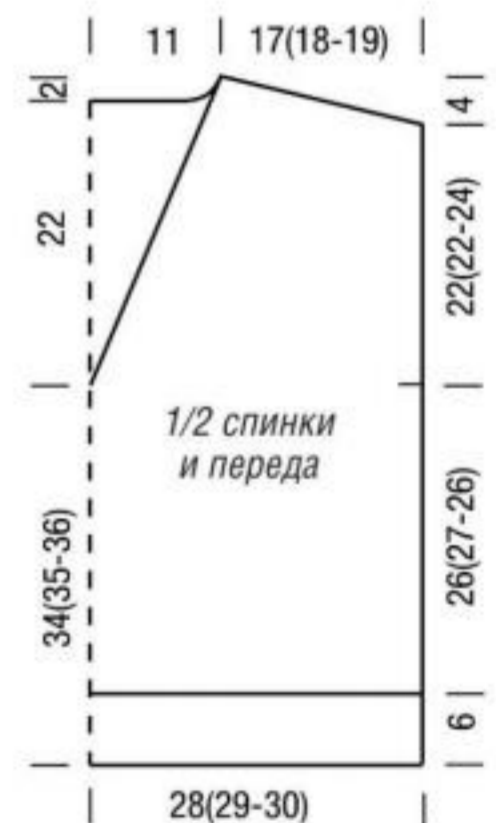

**Размеры:** 36/38 (40/42) 44/46

**Вам потребуется:** 450 (500–550) г красно-зелёно-бежевой (цвет 1) пряжи Colorino Lana Grossa (39% шерсти, 36% акрила, 25% полиамида, 60 м/50 г); спицы № 8 и 9, круг. спицы № 8, 1 спица для косы.

**Резинка:** попеременно 2 изн., 2 лиц.

**Основной узор:** вязать по схеме. В изн. р. вязать по рисунку. Повторять 3-й – 26-й р. 1-й р. отображает распределение п. резинки.

**Выделенные убавления:** правый край: кром., 1 протяжка (1 п. снять как лиц., 1 лиц. и протянуть её сквозь снятую п.). Левый край: 2 п. вместе лиц., кром.

### НЕТ ПЕТЛИ

Термин «НЕТ ПЕТЛИ» употребляется в том случае, когда число петель в раппорте меняется от ряда к ряду вследствие убавлений и прибавлений, происходящих в процессе вывязывания узора. При чтении схемы следует, пропуская квадратик(и) с обозначением «НЕТ ПЕТЛИ», переходить к выполнению следующего за ними элемента (лиц., изн., накид и др.).



**СХЕМА**

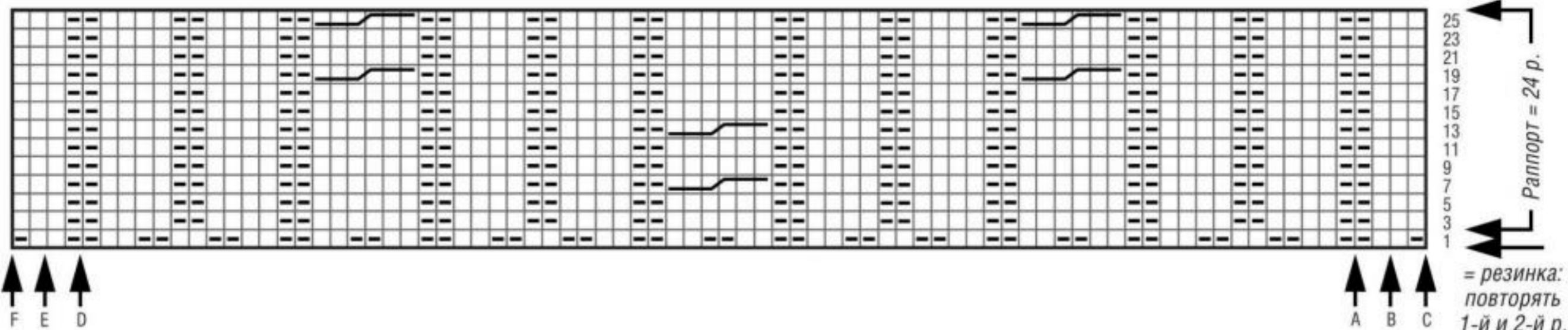

**УСЛОВНЫЕ ОБОЗНАЧЕНИЯ**

- = 1 лиц.
- = 1 изн.
- = 3 п. снять на 1 вспом. спицу перед работой, 3 лиц., затем п. со вспом. спицы провязать лиц.
- = 3 п. снять на вспом. спицу за работой, 3 лиц., затем п. со вспом. спицы провязать лиц.



**Размеры:** 34 (38) 42  
**Вам потребуется:** 175 (200) 225 г тёмно-серой (цв. 2) пряжи Mohairnuovo (44% мохера, 44% альпака, 12% полиамида, 70 м/25 г) Lana Grossa; спицы № 5 и № 6, круг. спицы № 5 и № 6.

**Патентные края на 2 п.:** в лиц. р. провязать 1-ю п. лиц., 2-ю п. снять как изн. (нить за спицей). Предпоследнюю п. снять как изн. (нить за спицей) и последнюю п. провязать лиц. В изн. р. снять 1-ю п. как изн. (нить перед спицей), 2-ю п. провязать изн. Предпоследнюю п. провязать изн. и последнюю п. снять как изн. (нить перед спицей).

**Резинка:** попеременно 1 лиц., 1 изн.  
**Лицевая гладь:** лиц. р. – лиц. п., изн. р. – изн. п.

**Выделенные прибавления:** до и после 13 п. резинки вывязать по 1 лиц. скрещ. из поперечной нити.

**Плотность вязания:** 13 п. и 19 р. = 10 x 10 см (лицевая гладь, спицы № 6).

Стрелкой на выкройке показано, что из-за техники вязания плечи автоматически приспущаются.

**Спинка:** на спицы № 5 набрать 51 (55) 61 п. и связать для планки 7 см = 16 р. резинкой с патентным краем, начиная в 1-м р. с 2 кром., 1 изн. (1 изн.) 1 лиц. и заканчивая симметрично. Начиная со 2-го р. планки вязать спицами № 6. После планки вязать следующим образом:

**ТАБЛИЦА РАЗМЕРОВ ДЛЯ ЖЕНЩИН LANA GROSSA**

Размер	34	36	38	40	42	44	46	48	50	52	54
Обхват груди	82	84	88	92	96	100	104	108	112	116	120
Обхват талии	62	64	68	72	77	82	87	92	97	102	107
Обхват бёдер	88	90	94	98	102	106	110	114	118	122	126

**Модель 14. ПУЛОВЕР С ПРИСПУЩЕННЫМИ ПЛЕЧАМИ**

2 п. патентного края, 17 (19) 22 п. лиц. гладью, 13 п. резинкой по рисунку, 17 (19) 22 п. лиц. гладью, 2 п. патентного края. Для V-образной формы выделенными прибавлениями прибавить в 3-м р. после планки 2 п., затем в каждом 4-м р. 19 x 2 п. = 91 (95) 101 п. Через 13 см = 24 р. от планки отметить с обеих сторон последующее окончание разреза. Через 14 см = 28 р. от отметок для выделения пройм вязать с обеих сторон по 5 п. до и после патентного края резинкой, начиная и заканчивая 1 изн. Выделенные прибавления продолжать выполнять в середине, как описано. Через 18 (19) 20 см = 34 (36) 38 р. от начала пройм для выреза горловины отложить средние 13 п. и вязать далее отдельно, закрыв по краям выреза во 2-м р. 1 x 1 п. На высоте выреза горловины 2 см = 4 р. закрыть оставшиеся 38

(40) 43 п. плеча.  
**Перед:** вязать, как спинку, но выполнить на 1 выделенное прибавление меньше и более глубокий вырез горловины. Для этого через 14 (15) 16 см = 26 (28) 30 р. от начала пройм отложить средние 13 п. и вязать далее отдельно. Оставшиеся 38 (40) 43 п. плеча закрыть с внешнего края на высоте спинки. Вторую сторону закончить симметрично.  
**Сборка:** выполнить швы, при этом боковые швы – на 14 см вниз от пройм. Внизу швы остаются на 20 см открытыми. На круг. спицы № 5 перевести отложенные петли выреза горловины, набрать между ними ещё по 13 п. = 52 п. и вязать по рисунку воротник «гольф» круг. рядами. На высоте воротника 12 см перейти на круг. спицы № 6. На высоте воротника 24 см петли свободно закрыть по рисунку.

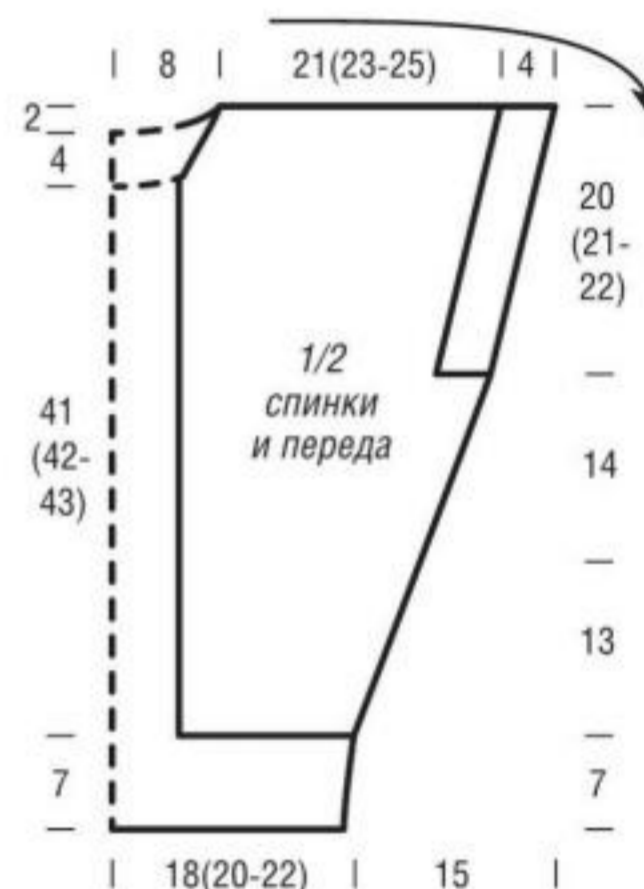

**ТАБЛИЦА РАЗМЕРОВ ДЛЯ ДЕТЕЙ**

Рост	80	86	92	98	104	110	116	122	128	134	140	146
Обхват груди	52	54	56	58	60	62	64	66	68	70	72	74
Обхват талии	51	52	53	57	58	59	60	61	62	63	64	64
Обхват бёдер	54	56	58	62	64	66	68	70	72	74	78	79

**ТАБЛИЦА РАЗМЕРОВ ДЛЯ МУЖЧИН**

Рост	46	48	50	52	54	56	58	60
Обхват груди	92	96	100	104	108	112	116	120
Обхват талии	80	84	88	92	96	100	106	110
Обхват бёдер	96	100	104	108	112	116	120	124

**ТАБЛИЦА РАЗМЕРОВ ДЛЯ ЖЕНЩИН SCHACHENMAYR**

Размер	XS (32/34)	S 36/38	M 40/42	L 44/46	XL 48/50
Обхват груди	71-76	80-86	91-96	101-106	111-116
Обхват талии	58-62	66-70	74-78	82-86	92-98
Обхват бёдер	82-86	90-94	98-102	106-110	116-122





**Размеры:** 36–38 (42–46)

**Вам потребуется:** 500 (550) г розовой меланжевой (цв. 1) пряжи Lala Berlin Lovely (52% альпака, 18% кашемира, 18% шерсти, 12% полиамида, 90 м/50 г), 50 (75) г оранжево-коричневой (цв. 20) пряжи Mohairlana (42% мохера, 33% мериносовой шерсти, 25% полиамида, 137 м/25 г) Lana Grossa; спицы № 9, круг. спицы № 9.

**Вязать** одинарной нитью Lala Berlin Lovely и сложенной втрое нитью Mohairlana.

**Край с узелками:** 1-ю п. каждого р. снять как лиц. Последнюю п. каждого р. провязать лиц. Края всех деталей выполнять с узелками.

**Резинка:** попеременно 2 лиц., 2 изн.

**Лицевая гладь:** лиц. р. – лиц. п., изн. р. – изн. п.

**Платочная вязка:** лиц. и изн. р. – лиц. п.

**Выделенные убавления:** в начале р. провязать после кром. 2 п. вместе лиц. скрещ. В конце р. провязать перед кром. 2 п. вместе лиц. С каждой стороны убавляется 1 п.

## Модель 15. УДЛИНЁННЫЙ ЖАКЕТ

**Плотность вязания:** 11,5 п. и 15 р. = 10 x 10 см (лицевая гладь, спицы № 9, одинарная нить Lala Berlin Lovely).

**Спинка:** одинарной нитью Lala Berlin Lovely набрать 66 (72) п. и связать для высокой планки 14 см = 21 р. резинкой, начиная в 1-м изн. р. с кром. и 1 (2) лиц., заканчивая 1 (2) лиц., кром. Затем провязать 6 см = 10 р. платочной вязкой сложенной втрое нитью Mohairlana. Далее вязать только лиц. гладью одинарной нитью Lala Berlin Lovely. Через 41 см = 62 р. от 2-й смены цвета для пройм выделенными убавлениями убавить с обеих сторон 1 п., затем в каждом 2-м р. 6 x 1 п. = 52 (58) п. Через 18 (20) см = 28 (30) р. от начала пройм все петли закрыть. Средние 24 п. для выреза горловины отметить.

**Левая полочка:** одинарной нитью Lala Berlin Lovely набрать 34 (37) п. и вязать следующим образом, начиная с 1 изн. р.: кром., 5 п. платочной вязкой, 27 (30) п. резинкой, начиная с 2 изн. (2 лиц.), 1 (2) лиц., кром. Через 14 см = 21 р. от начального р. вязать над петлями резинки лиц. гладью, остальные петли вязать по рисунку. Пройму с правого края выполнить, как для спинки = 27 (30) п. Через 8 (10) см = 12 (14) р. от начала проймы вязать на всех петлях платочной вязкой сложенной втрое нитью Mohairlana. Через 11 (13) см = 18 (20) р. от начала проймы для выреза горловины закрыть с левого края 7 п., затем в каждом 2-м р. 1 x 3 п., 1 x 2 п. и 1 x 1 п. Оставшиеся 14 (17) п. плеча с правого края закрыть на высоте спинки.

**Правая полочка:** вязать симметрично, но полосу платочной вязки нитью Mohairlana выполнить на всех петлях сразу же после планки, как для спин-

ки, и кокетку закончить только нитью Lala Berlin Lovely, при этом только петли передней планки провязывать платочной вязкой, а остальные петли – лиц. гладью.

**Рукава:** одинарной нитью Lala Berlin Lovely набрать 40 (44) п. и связать для планки 4 см = 7 р. резинкой, начиная в 1-м изн. р. с кром. и 2 изн., заканчивая 2 изн., кром. Затем вязать лиц. гладью. Для скосов прибавить с обеих сторон в 21-м и 41-м р. от планки по 1 п. = 44 (48) п. Через 41 см = 62 р. от планки для оката рукава закрыть с

обеих сторон 2 п., затем в каждом 2-м р. 1 x 2 п., 3 x 1 п. и 1 x 2 п. Закрывать оставшиеся 26 (30) п.

**Сборка:** выполнить швы, боковые швы для разрезов оставить внизу на высоту планки открытыми. На круг. спицы одинарной нитью Lala Berlin Lovely по вырезу горловины и коротким сторонам передних планок набрать 54 п. и вязать воротник резинкой, начиная в 1-м изн. р. с кром. и 1 изн., заканчивая 1 изн., кром. На высоте воротника 11 см петли свободно закрыть по рисунку. Втачать рукава.

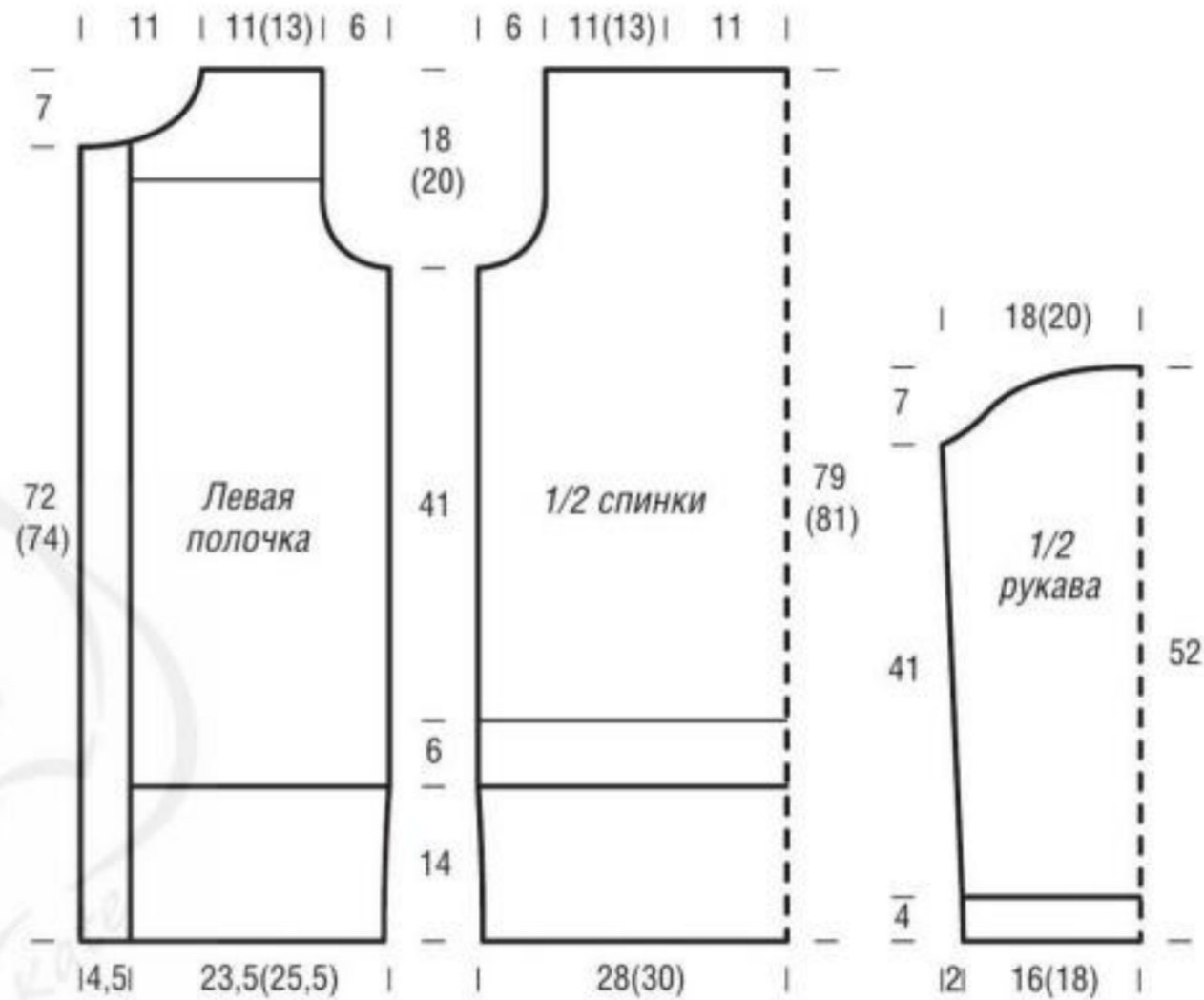

**Размеры:** 36/38 (40/42) 44/46

**Вам потребуется:** 200 (225) 250 г оранжево-коричневой (цв. 20) пряжи Mohairlana (42% мохера, 33% мериносовой шерсти, 25% полиамида, 137 м/25 г) и 50 (50) 100 г розовой меланжевой (цв. 1) пряжи Lala Berlin Lovely (52% альпака, 18% кашемира, 18% шерсти, 12% полиамида, 90 м/50 г) Lana Grossa; спицы № 7, круг. спицы № 7.

**Вязать** двойной нитью Mohairlana и одинарной нитью Lala Berlin Lovely.

## Модель 16. ПУЛОВЕР С ЖАККАРДОВЫМ БОРДЮРОМ

**Край с узелками:** 1-ю п. каждого р. снять как лиц. Последнюю п. каждого р. провязать лиц. Края всех деталей выполнять с узелками.

**Резинка:** попеременно 2 лиц., 2 изн.

**Лицевая гладь:** лиц. р. – лиц. п., изн. р. – изн. п.

**Жаккардовый бордюр:** вязать по счётной схеме лиц. гладью в норвежской технике. При смене цвета нерабочую нить протягивать по изн. стороне, следя за равномерным натяжением. Чтобы не было длинных протяжек, рабочую нить перекрещивать с протягиваемой нитью через каждые 4–5 п. на изн. стороне. На счётной схеме приведён весь узор в ширину. Точное распределение петель для различных размеров дано в инструкции, двойной стрелкой обозначена середина. Выполнить 1 раз 1-й – 15-й р.

**Плотность вязания:** 13 п. и 18,5 р. = 10 x 10 см (лицевая гладь, спицы № 7, сложенная вдвое нить Mohairlana).

**Спинка:** двойной нитью Mohairlana набрать 60 (68) п. и связать для планки 8 см = 15 р. резинкой, начиная в 1-м изн. р. с кром. и 2 изн., заканчивая 2 изн., кром. В последнем р. планки убавить (прибавить) прибавить 1 п. = 59 (65) 69

п. Затем вязать лиц. гладью. Через 23 см = 42 р. от планки вязать жаккардовый бордюр, начиная (включая кром.) у 1-й стрелки (с 3 п.) с 5 п. перед 1-й стрелкой, провязать до 2-й стрелки (3 п.) 5 п. после 2-й стрелки. После 15-го р. узора вязать двойной нитью Mohairlana лиц. гладью. Через 2 см = 5 р. от бордюра

для пройм закрыть с обеих сторон 2 п., затем в каждом 2-м р. 1 x 2 п. и 2 x 1 п. = 47 (53) 57 п. Через 18 (19) 20 см = 34 (36) 38 р. от начала пройм все петли закрыть. Средние 25 п. выреза горловины отметить.

**Перед:** вязать, как спинку, но для выреза горловины через 10 (11) 12 см = 20 (22)

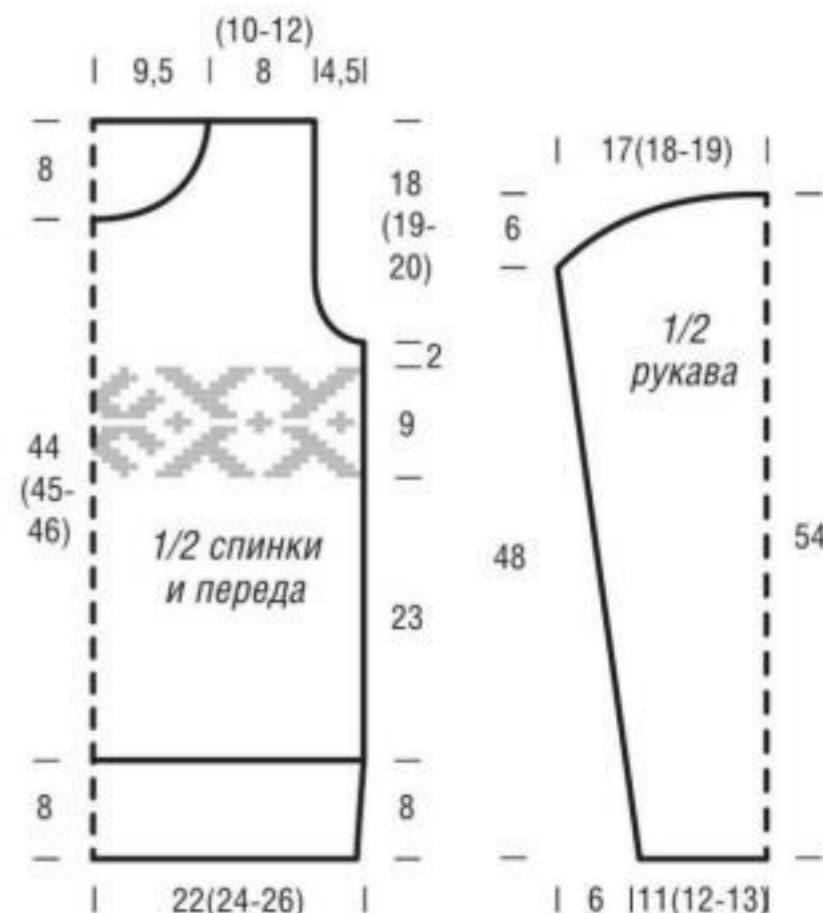



24 р. от начала пройм закрыть средние 11 п. и вязать далее раздельно, закрывая по краям выреза в каждом 2-м р. 1 x 3 п., 1 x 2 п. и 2 x 1 п. Оставшиеся 11 (14) 16 п. каждого плеча закрыть на высоте спинки.

**Рукава:** двойной нитью Mohairlana набрать 30 (33) 36 п., связать 1 изн. р.

лиц. п. и вязать лиц. гладью. Для скосов прибавить с обеих сторон в 8-м р. от начального р. 1 п., затем в каждом 10-м р. 7 x 1 п. = 46 (49) 52 п. Через 48 см = 89 р. от начального р. для оката рукава закрыть с обеих сторон 3 п., затем в каждом 2-м р. 5 x 3 п. Закрывать оставшиеся 10 (13) 16 п.

**Сборка:** выполнить швы, боковые швы оставить внизу на 9 см для разрезов открытыми. На круг. спицы двойной нитью Mohairlana по вырезу горловины набрать 52 п., связать для планки резинкой 2 см круг. рядами и петли свободно закрыть по рисунку. Втачать рукава.

**УСЛОВНЫЕ ОБОЗНАЧЕНИЯ**

□ = 1 п. лиц. глади, сложенная вдвое нить Mohairlana

■ = 1 п. лиц. глади, одинарная нить Lala Berlin Lovely

**СЧЁТНАЯ СХЕМА**

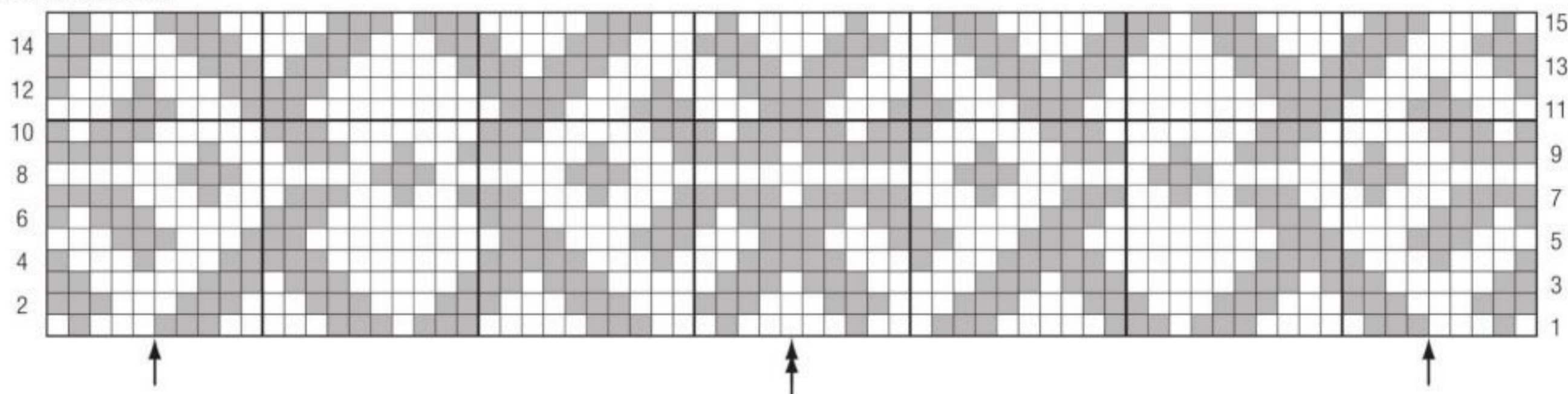

**Модель 17. ПУЛОВЕР С АЖУРНЫМ УЗОРОМ**

петель в начале ряда 2 петли провязывать вместе лиц., в конце ряда выполнять вместо них 1 протяжку (снять 1 п., как лиц., 1 лиц. и протянуть её через снятую п.). Через 58 см = 168 р. (64 см = 186 р.) от планки для выреза горловины закрыть средние 49 п. и вязать далее раздельно, закрывая по краям выреза в каждом 2-м р. 2 x 3 п. Оставшиеся 15 (26) п. каждого плеча закрыть через 60 см = 174 р. (66 см = 192 р.) от планки.

**Перед:** вязать, как спинку, но для более глубокой горловины через 56 см = 162 р. (62 см = 180 р.) от планки закрыть средние 27 п. и по краям выреза 2 x 4 и 3 x 3 п.

**Рукава:** на спицы № 3,5 набрать по 53 (67) п. и для планки связать 2 см резинкой. Далее вязать спицами № 4 ажурным узором, при этом узор распределять от середины. Одновременно для скосов рукава прибавить с обеих сторон в каждом 10-м р. от планки 10 x 1 п. (в каждом 8-м р. 12 x 1 п.) по рисунку = 73 (91) п. Через 36 см = 104 р. от планки для оката рукава закрыть с обеих сторон 1 x 4 п., затем в каждом 2-м р. 1 x 3, \* 1 x 2 и 1 x 1 п., повторить от \* ещё 6 раз (1 x 3 и 14 x 2 п.). Оставшиеся 17 (21) п. закрыть через 47 см = 136 р. от планки.

**Сборка:** выполнить плечевые швы. Для планки на круговые спицы по краю горловины набрать 122 п., связать 2 см резинкой и закрыть все петли по рисунку. Втачать рукава, выполнить боковые швы и швы рукавов.

**Размеры:** 38/40 (46/48)

**Вам потребуется:** 500 (600) г бирюзовой пряжи Eco Baby (100% хлопок, 125 м/50 г); спицы № 3,5 и № 4; круговые спицы № 3,5.

**Резинка:** нечётное число петель. Каждый р. начинать и заканчивать 1 кром. **Лиц. р.:** попеременно 1 изн., 1 лиц. скрещ., заканчивать 1 изн.; **изн. р.:** попеременно 1 лиц., 1 изн. скрещ., заканчивать 1 лиц. **Круговые ряды:** чётное число петель. Попеременно 1 лиц. скрещ, 1 изн.

**Ажурный узор:** число петель кратно 22 + 21 + 2 кром. Вязать по схеме. В неприведённых изн. р. петли вязать по рисунку, лиц. скрещ. вязать изн. скрещ., накиды – изн. Начинать с кром., повторять раппорт, заканчивать петлями до стрелки и кром. Повторять с 1-го по 48-й р. При выполнении прибавлений для рукава следить за тем, чтобы число накидов и провязанных вместе петель совпадало.

**Плотность вязания:** 23 п. и 29 р. = 10 x 10 см.

**Спинка:** на спицы № 3,5 набрать 111 (133) п., для планки связать 2 см резинкой и вязать спицами № 4 ажурным узором. Через 40,5 см = 118 р. (42 см = 122 р.) от планки для пройм закрыть с обеих сторон 1 x 4 п., затем в каждом 2-м р. 2 x 2 и 2 x 1 п. = 91 (113) п. Далее вместо выделенных серым

**СХЕМА**

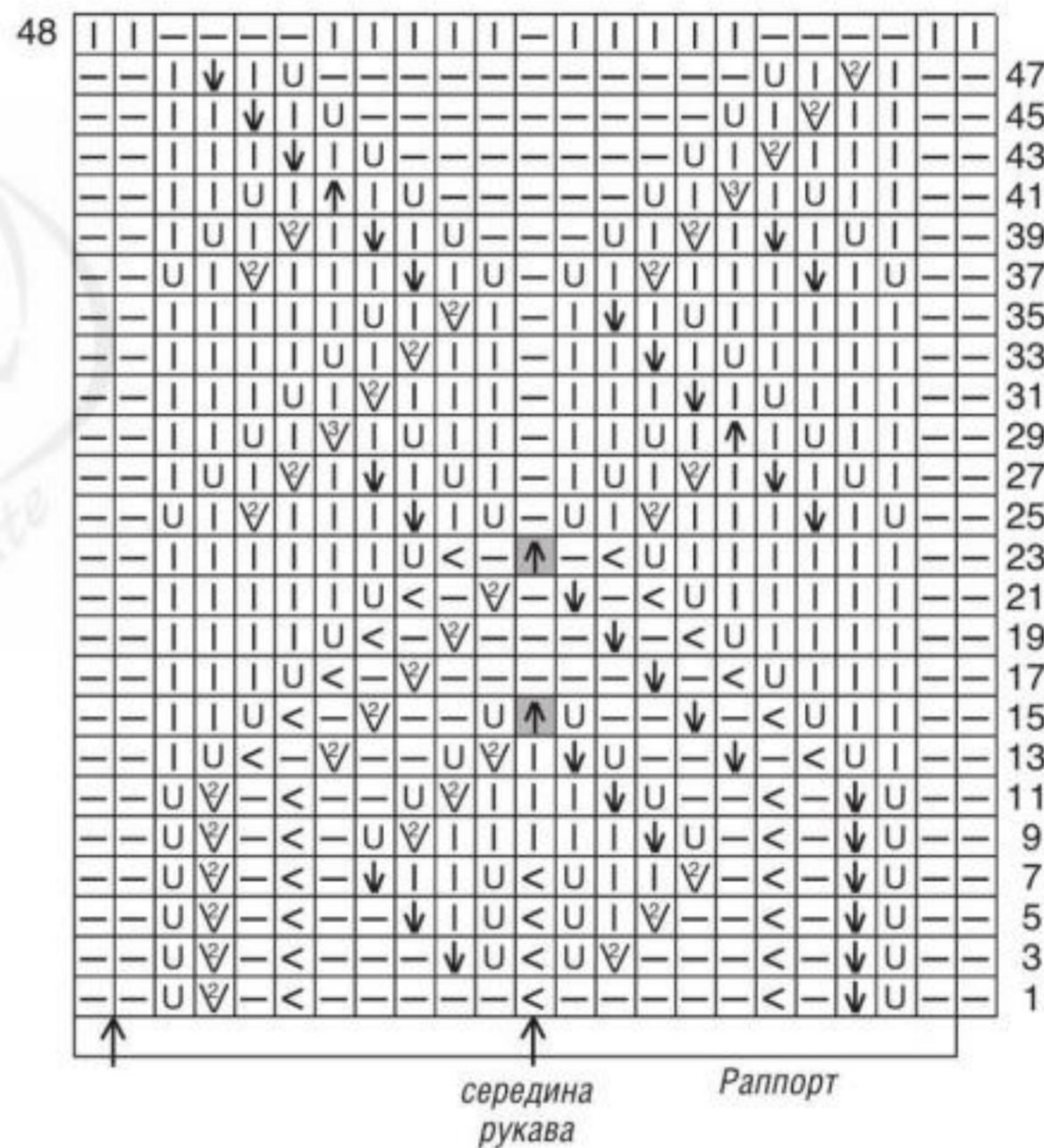

**УСЛОВНЫЕ ОБОЗНАЧЕНИЯ**

- = 1 лиц.
- = 1 изн.
- ◁ = 1 лиц. скрещ.
- U = 1 накид
- ∇ = 2 п. провязать вместе лиц.
- ∇ = 1 протяжка: снять 1 п., как лиц., 1 лиц. и протянуть её через снятую п.
- ∇ = 3 п. провязать вместе лиц.
- ↑ = двойная протяжка: снять 1 п. как лиц., 2 п. провязать вместе лиц. и протянуть её через снятую п.
- = см. инструкцию для спинки

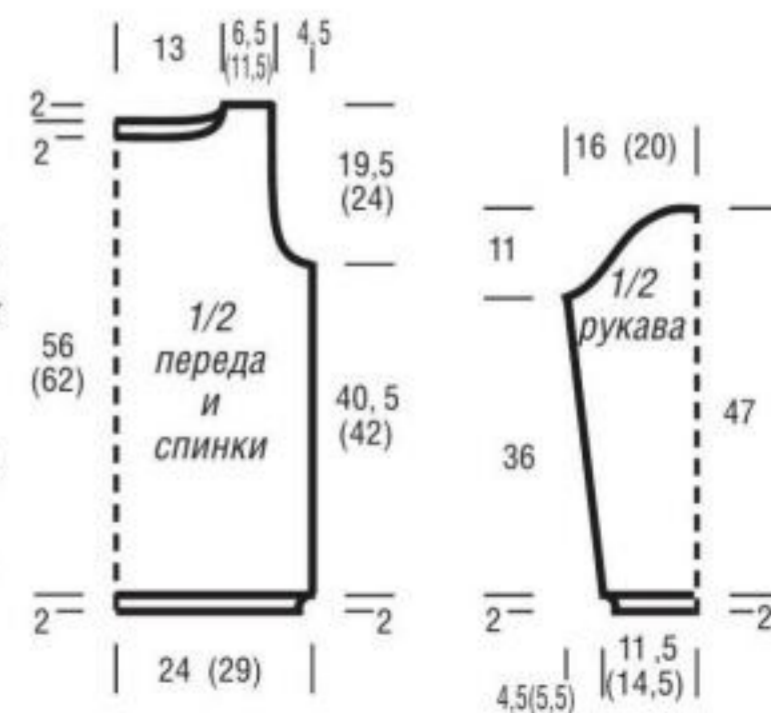





## Модель 18. ПУЛОВЕР С АЖУРНЫМ УЗОРОМ



СХЕМА

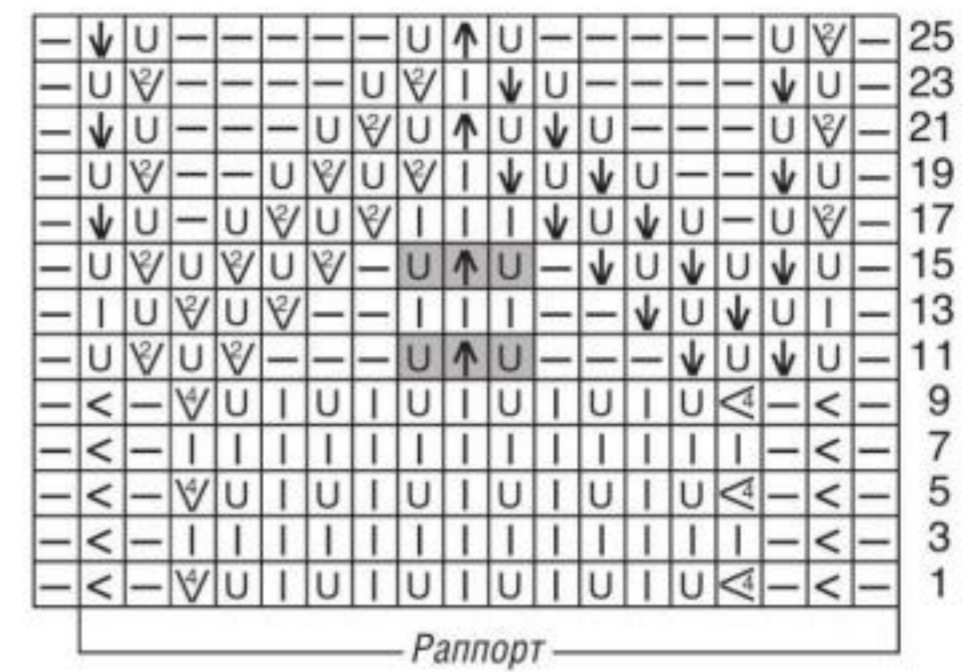

**Размеры:** 38/40 (46/48)  
**Вам потребуется:** 600 (700) г тёмно-розовой пряжи Alpha (100% хлопка, 104 м/50 г); спицы № 3,5; круговые спицы № 3.  
**Резинка:** нечётное число петель. Каждый р. начинать и заканчивать кром. Лиц. р.: попеременно 1 изн., 1 лиц. скрещ., заканчивать 1 изн.; изн. р.: попеременно 1 лиц., 1 изн. скрещ., заканчивать 1 лиц. **В круговых р.:** чётное число петель. Попеременно 1 изн., 1 лиц. скрещ.  
**Ажурный узор:** число петель кратно 18 + 1 + 2 кром. Вязать по схеме. В изн. р. петли вязать по рисунку или по инструкции, накиды вязать изн. или по инструкции. Начинать с кром., повторять раппорт, заканчивать петлёй после раппорта и кром. Повторять с 1-го по 26-й р. При выполнении при-

бавлений и убавлений следить за тем, чтобы число накидов и провязанных вместе петель совпадало.  
**Плотность вязания:** 22 п. и 31 р. = 10 x 10 см.  
**Спинка:** набрать 111 (129) п. и для планки связать 3 см резинкой. Далее вязать ажурным узором. Через 55 см = 170 р. (59,5 см = 184 р.) от планки закрыть для горловины средние 47 п. и вязать далее отдельно, закрывая по краям выреза в каждом 2-м р. 2 x 2 п. Через 57 см = 176 р. (61,5 см = 190 р.) от планки закрыть оставшиеся 28 (37) п. каждого плеча.  
**Перед:** вязать, как спинку, но для более глубокой горловины через 52,5 см = 162 р. (57 см = 176 р.) от планки закрыть средние 39 п., затем в каждом 2-м р. 2 x 2 и 4 x 1 п.

**Рукава:** набрать 57 п. и для планки связать 3 см резинкой. Далее вязать ажурным узором, прибавляя для скосов рукава с обеих сторон в каждом 12-м р. от планки 9 x 1 п. (в каждом 6-м р. 18 x 1 п.) по рисунку = 75 (93) п. Через 42 см = 130 р. от планки для оката рукава закрыть с обеих сторон 1 x 5 (6) п., затем в каждом 2-м р. 4 x 5 (6) п. Через 45 см = 140 р. от планки закрыть оставшиеся 25 (33) п.  
**Сборка:** выполнить плечевые швы. Для планки на круговые спицы по краю горловины набрать 126 п., связать круговыми рядами 3 см резинкой и закрыть все петли по рисунку. Втачать рукава, выполнить боковые швы и швы рукавов.

### УСЛОВНЫЕ ОБОЗНАЧЕНИЯ

- = 1 лиц.
- ▬ = 1 изн.
- ⏏ = 1 протяжка: снять 1 п., как лиц., 1 лиц. и протянуть её через снятую п.
- ⏏ = 1 лиц. скрещ., в изн. р. – изн. скрещ.
- ⏏ = 1 двойная протяжка: снять 1 п., как лиц., 2 п. провязать вместе лиц. и протянуть её через снятую п.
- U = 1 накид
- ⏏ = 2 петли провязать вместе лиц.
- ⏏ = 4 петли провязать вместе лиц.
- ⏏ = 4 петли провязать вместе лиц. скрещ.
- = накиды и двойную протяжку в изн. р. провязать лиц.



## Модель 19. ШАРФ С КОСАМИ

**Размер:** 180 x 24 см  
**Вам потребуется:** 200 г светло-серой меланжевой (цв. 103) пряжи Lala Berlin Fluffy (42% шерсти, 21% полиамида, 19% альпака, 18% мохера, 175 м/50 г) Lana Grossa; спицы № 5,5 и № 6.  
**Резинка и узор с косами:** вязать по схеме, начиная на 49 п. После 3-го р. (= окончание планки) прибавить для узора с косами 1 п., как обозначено = 50 п. По 5 п. с обеих сторон относятся к краям со снятыми петлями. Выполнить 1 раз 1-й – 21-й р., повторить

23 раза 6-й – 21-й р. = 368 р. = всего 389 р., закончить 390-м – 393-м р., при этом в 390-м р. убавить 1 п., как обозначено, чтобы планка из резинки стала в последних 3 р. симметричной = 49 п.  
**Плотность вязания:** 20 п. и 22 р. = 10 x 10 см (узор с косами, спицы № 6).  
**Описание работы:** на спицы № 5,5 набрать 49 п. и связать для планки 1,5 см = 3 р. резинкой, начиная с 1 изн. р., как обозначено. В 4-м р. прибавить 1 скрещ. из поперечной нити = 50 п.,

перейти на спицы № 6 и продолжать вязать по схеме. Через 178,5 см = 389 р. от начального р. снова провязать спицами № 5,5. Затем петли закрыть по рисунку.

СХЕМА

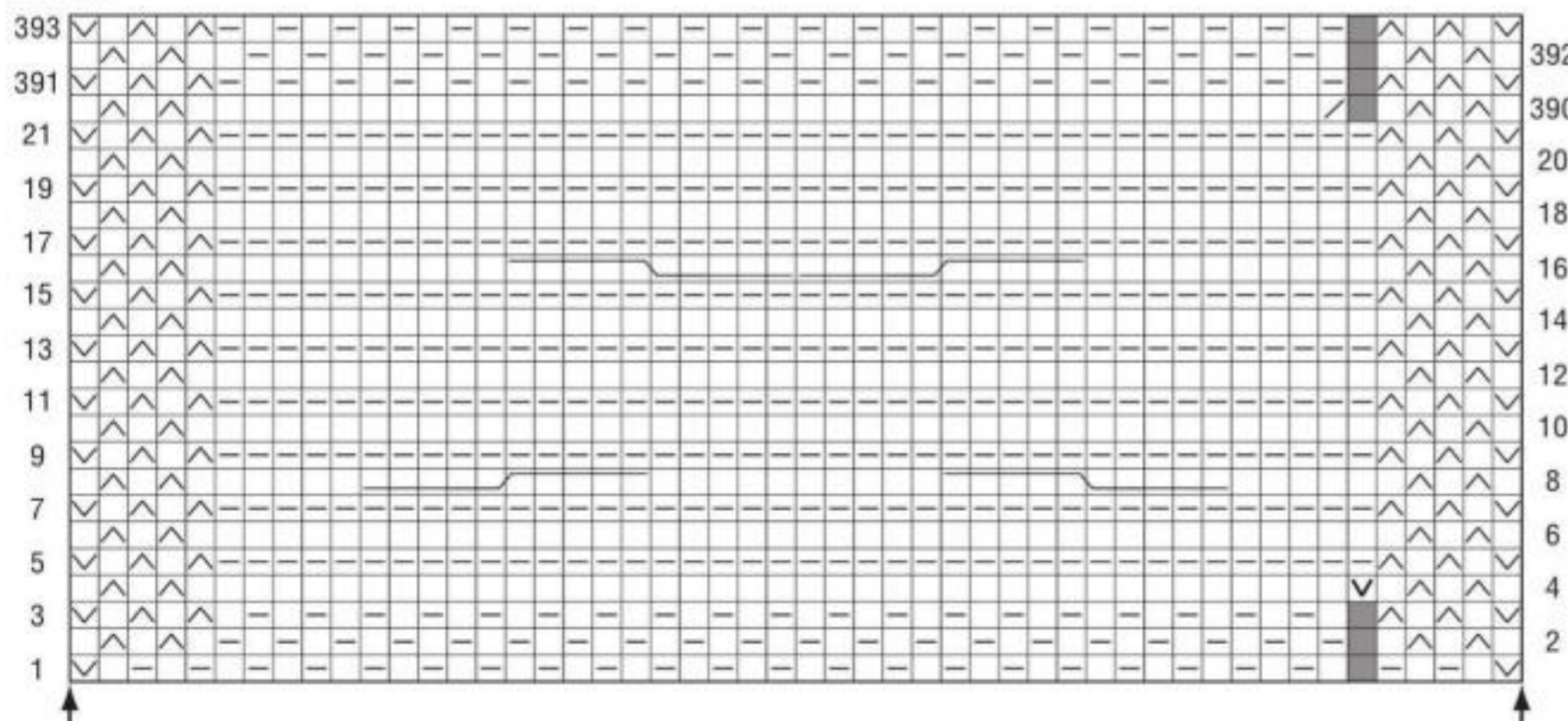

### УСЛОВНЫЕ ОБОЗНАЧЕНИЯ

- = 1 лиц.
- ▬ = 1 изн.
- ⏏ = 1 п. снять как изн. (нить за спицей)
- ⏏ = 1 п. снять как изн. (нить перед спицей)
- ⏏ = 2 п. провязать вместе лиц.
- = нет петли (см. стр. 25)
- ⏏ = вывязать 1 лиц. скрещ. из поперечной нити
- ⏏ = 10 п. перекрестить налево: 5 п. оставить на вспом. спице перед работой, 5 лиц., затем 5 п. со вспом. спицы провязать лиц.
- ⏏ = 10 п. перекрестить направо: 5 п. оставить на вспом. спице за работой, 5 лиц., затем 5 п. со вспом. спицы провязать лиц.





## Модель 20. ПУЛОВЕР С КОСАМИ

= 10 x 10 см (лицевая гладь, спицы № 6); 30 п. косы = 13 см.

**Спинка:** на спицы № 5 набрать 79 (89) 99 п. и связать для планки 6 см = 17 р. резинкой, начиная в 1-м изн. р. с кром. и 1 изн., заканчивая 1 изн., кром. В последнем р. планки в средних 63 (73) 83 п. равномерно прибавить 10 п. = 89 (99) 109 п. Затем вязать спицами № 6,5 смещённым узором с косами и резинкой. Через 31 см = 62 р. от планки отметить с обеих сторон начало пройм. Через 16 (17) 18 см = 32 (34) 36 р. от начала пройм для выреза горловины закрыть среднюю 31 п. и вязать далее отдельно, закрывая по краям выреза в каждом 2-м р. 1 x 3 п. и 2 x 2 п. На высоте выреза горловины 4 см = 8 р. закрыть оставшиеся 22 (27) 32 п. каждого плеча.

**Перед:** вязать, как спинку.

**Рукава:** на спицы № 5 набрать 38 (42) 46 п. и связать для планки 7 см = 19 р. резинкой. В последнем р. планки равномерно прибавить 22 (22) 20 п. = 60 (64) 66 п. Затем вязать спицами № 6 следующим образом: кром., 14 (16) 17 п. лиц. гладью, 30 п. косы, 14 (16) 17 п. лиц. гладью, кром. Для скосов прибавить с обеих сторон в 7-м р. от планки 1 п., затем в каждом 8-м р. 10 x 1 п., включая их в лиц. гладь = 82 (86) 88 п. Через 46 см = 96 р. от планки все петли закрыть, при этом над косой выполнять работу немного туже.

**Сборка:** выполнить швы, боковые швы – только до отметок. На круг. спицы № 5 по вырезу горловины набрать 90 п., связать для планки резинкой круг. рядами 2 см и петли закрыть по рисунку. Втачать рукава, при этом ширину уменьшить до соответствующего размера за счёт средней встречной складки.

**Размеры:** 36/38 (40/42) 44/46

**Вам потребуется:** 450 (500) 550 г светло-серой меланжевой (цв. 103) пряжи Lala Berlin Fluffy (42% шерсти, 21% полиамида, 19% альпака, 18% мохера, 175 м/50 г) Lana Grossa; спицы № 5, № 6 и № 6,5, круг. спицы № 5.

**Край с узелками:** 1-ю п. каждого р. снять как лиц. Последнюю п. каждого р. провязать лиц. Края всех деталей выполнять с узелками.

**Резинка:** попеременно 1 лиц., 1 изн.

**Смещённый узор с косами и резинкой:** вязать по схеме А. В изн. р. вязать по рисунку. Начинать с петель перед 1-й стрелкой, повторять 5 п. раппорта между стрелками, заканчивать петлями после 2-й стрелки. Выполнить 1 раз 1-й – 60-й р., повторять 11-й – 60-й р.

**Коса:** вязать по схеме В на 30 п. В изн. р. петли вязать изн. Повторять 1-й – 16-й р.

**Лицевая гладь:** лиц. р. – лиц. п., изн. р. – изн. п.

**Плотность вязания:** 20 п. и 20 р. = 10 x 10 см (смещённый узор с косами и резинкой, спицы № 6,5); 15 п. и 21 р.

### СХЕМЫ А И В

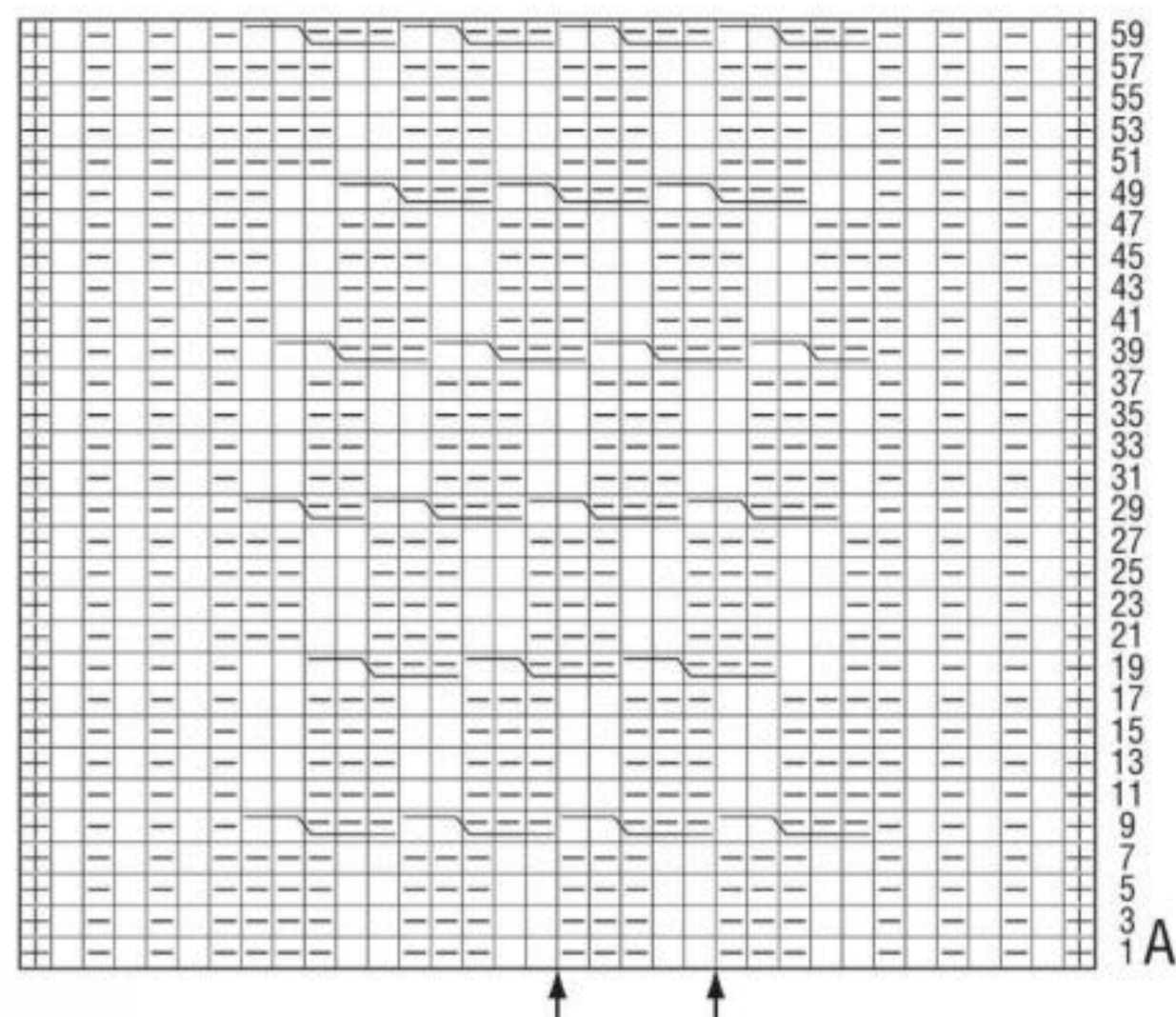
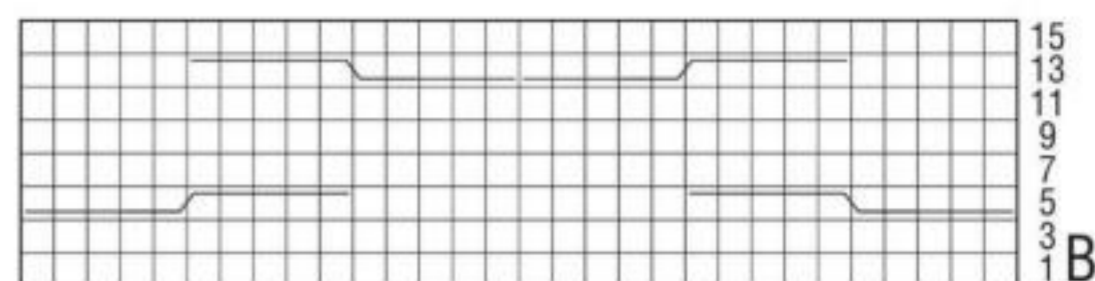

### УСЛОВНЫЕ ОБОЗНАЧЕНИЯ

⊕ = кром. с узелком

□ = 1 лиц.

▢ = 1 изн.

⊞ = 4 п. перекрестить налево: 2 п. оставить на вспом. спице перед работой, 2 изн., затем 2 п. со вспом. спицы провязать лиц.

⊟ = 5 п. перекрестить налево: 2 п. оставить на вспом. спице перед работой, 3 изн., затем 2 п. со вспом. спицы провязать лиц.

⊞ = 10 п. перекрестить налево: 5 п. оставить на вспом. спице перед работой, 5 лиц., затем 5 п. со вспом. спицы провязать лиц.

⊟ = 10 п. перекрестить направо: 5 п. оставить на вспом. спице за работой, 5 лиц., затем 5 п. со вспом. спицы провязать лиц.

### НАШИ СОВЕТЫ: КРЕСТОобразный НАБОРный КРАЙ

Отмотайте от клубка конец нити в два раза длиннее, чем требуется для набора начального ряда. Сложите этот конец вдвое и накиньте на указательный палец левой руки идущим от клубка концом. На большом пальце образуйте из двойной нити петлю (рис. 1).

Для выполнения первой и всех нечётных петель введите спицы в петлю на большом пальце, захватите нить, идущую от указательного пальца, выведите её из петли, скиньте петлю с большого пальца и затяните петлю на спице двойной нитью. Следующие петли набирайте одной нитью, а их нижний край образуйте из двойной нити.

Для второй и всех чётных петель накиньте нить на большой палец, проведите спицы под внешней частью этой нити, захватите нить, идущую от указательного пальца, и выведите её из петли (рис. 2). Скиньте петлю с большого пальца и затяните петлю на спице двойной нитью. После набора первый ряд вязать изн. п.

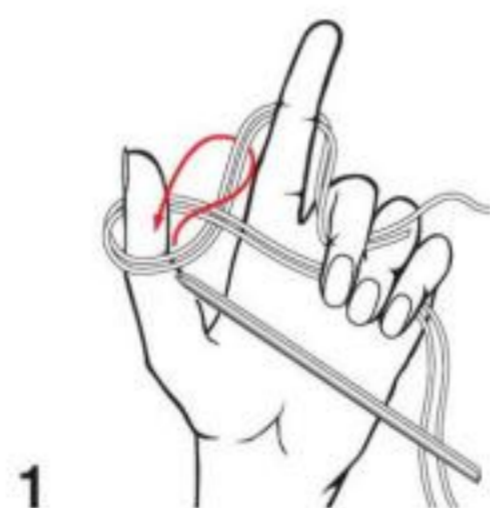

1

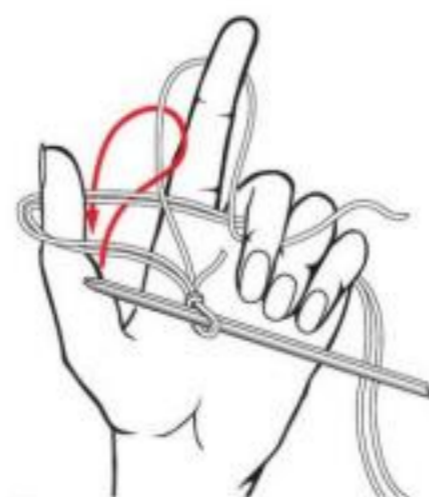

2

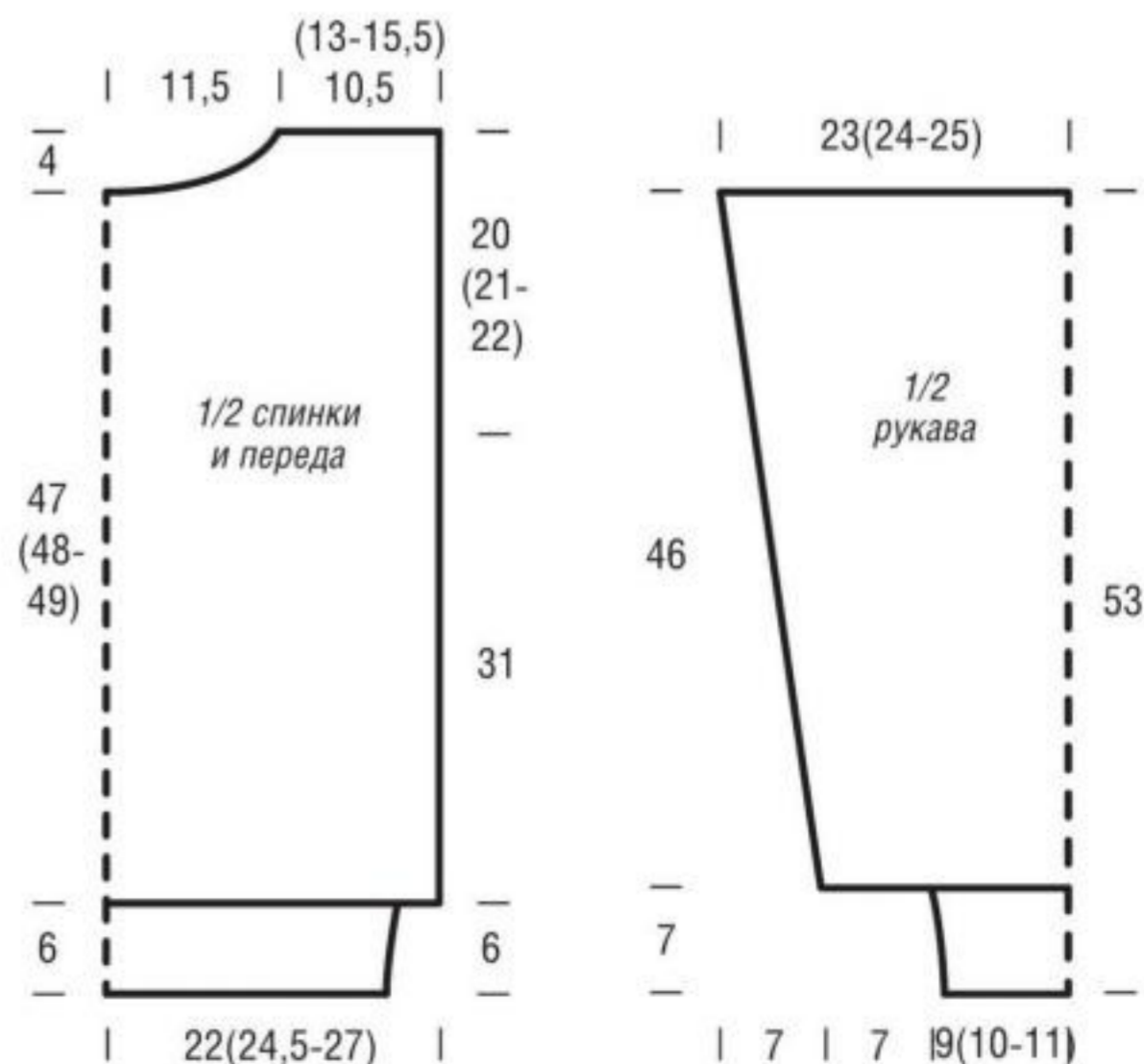





## Модель 21. ПОНЧО С КОСАМИ И ШИШЕЧКАМИ

по схеме. В изн. р. вязать по рисунку. Для боковых кос в виде сот на 12 п. между стрелками а и в, с и d выполнить 1 раз 1-й – 34-й р., повторять 23-й – 34-й р., для среднего узора с ромбами и шишечками на 44 п. между стрелками в и с выполнить 1 раз 1-й – 34-й р. 1 раз, повторять 3-й – 34-й р. Повторяемые ряды выделены на схеме серым.

**Плотность вязания:** 68 п. и 33 р. = 28 x 10 см (узор с косами и шишечками между стрелками а и в, спицы № 4); 18 п. и 33 р. = 10 x 10 см (жемчужный узор, спицы № 4).

**Спинка:** на круг. спицы № 4 набрать 212 (220) п. и вязать следующим образом: кром., 12 п. косы, 7 п. жемчужным узором, 12 п. косы, 40 (44) п. жемчужным узором, 68 п. узором с косами и шишечками от стрелки а до d, 40 (44) п. жемчужным узором, 12 п. косы, 7 п. жемчужным узором, 12 п. косы, кром. Через 50 (55) см = 166 (182) р. от начального р. все петли свободно закрыть.

**Перед:** вязать, как спинку.

**Сборка:** выполнить плечевые швы с обеих сторон на 36 (38) см. Средние 30 см оставить в качестве выреза горловины открытыми. Вырез горловины обвязать 1 р. ст. б/н и 1 р. «рачьего

шага» (= ст. б/н слева направо). Боковые края обвязать 1 р. «рачьего шага» так, чтобы края не стягивались и не растягивались.

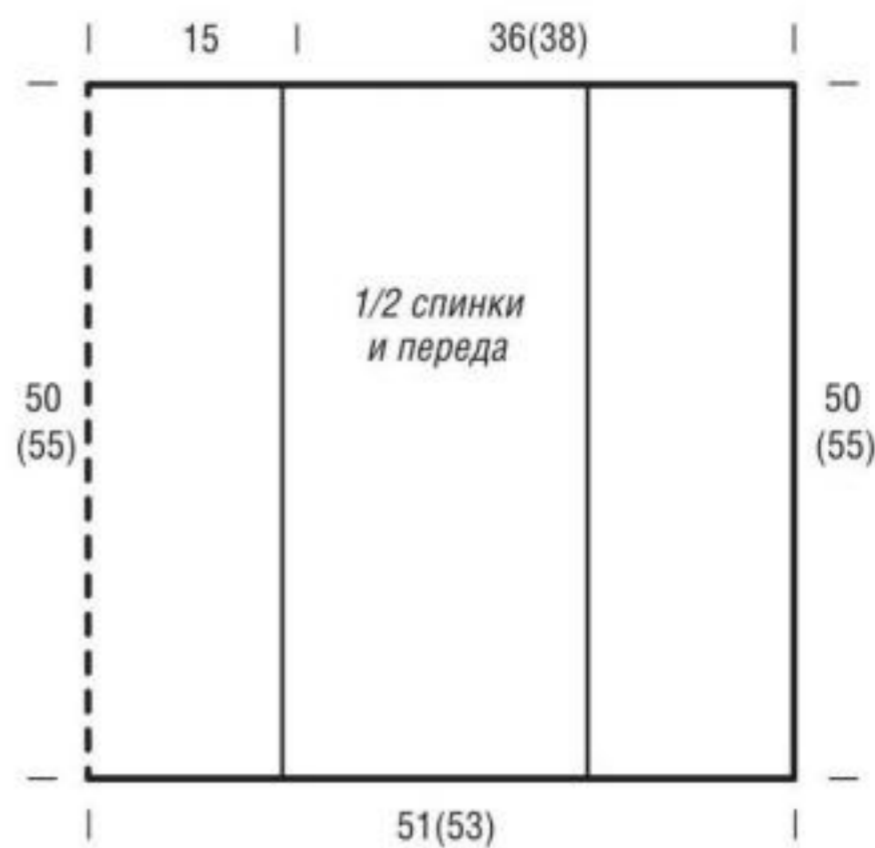

**Размеры:** 36–42 (44–48)

**Вам потребуется:** 200 (250) г светло-серой (цв. 14) пряжи Alраса 400 (35% альпака, 35% полиамида, 30% мериносовой шерсти, 375 м/50 г) Lana Grossa; круг. спицы № 4, крючок № 3,5.

**Жемчужный узор:** попеременно 1 лиц., 1 изн., смещая узор в каждом р. на 1 п.

**Узор с косами и шишечками:** вязать

### СХЕМА

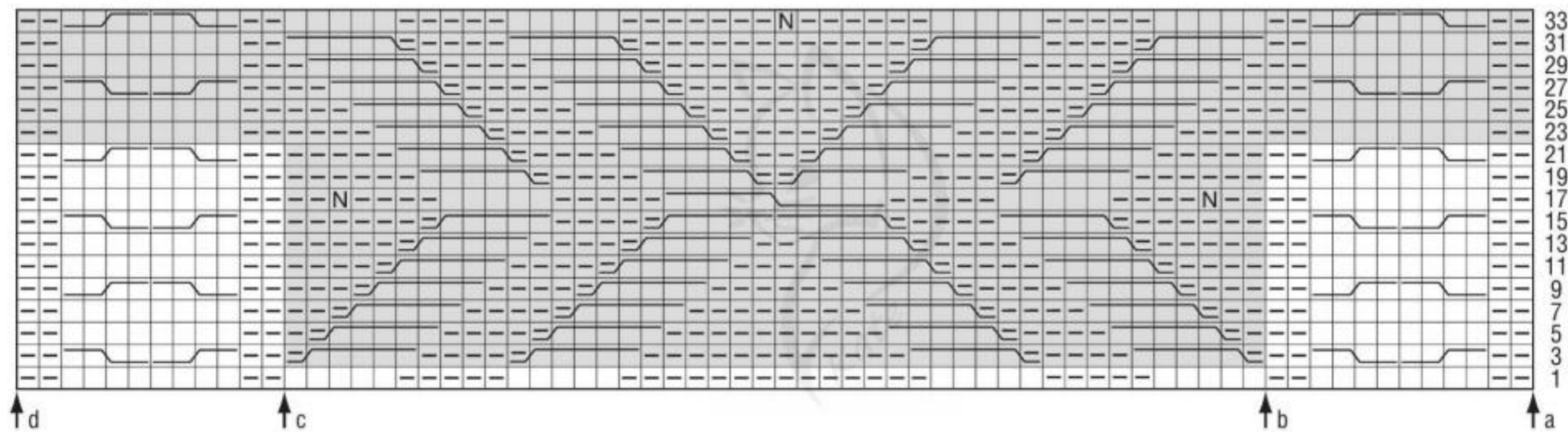

### УСЛОВНЫЕ ОБОЗНАЧЕНИЯ

□ = 1 лиц.

— = 1 изн.

**N** = 1 шишечка: из 1 п. вывязать 6 п. (= попеременно 1 лиц., 1 лиц. скрещ.). Работу повернуть, провязать 6 изн., работу повернуть, провязать 6 лиц., работу повернуть, провязать 6 изн., работу повернуть и провязать 6 лиц. Затем протянуть друг за другом 5-ю – 1-ю п. через 6-ю п.

□ = 4 п. перекрестить налево: 2 п. оставить на вспом. спице перед работой, 2 лиц., затем 2 п. со вспом. спицы провязать лиц.

□ = 4 п. перекрестить направо: 2 п. оставить на вспом. спицы за работой, 2 лиц., затем 2 п. со вспом. спицы провязать лиц.

□ = 6 п. перекрестить налево: 5 п. оставить на вспом. спице перед работой, 1 изн., затем 5 п. со вспом. спицы провязать лиц.

□ = 6 п. перекрестить направо: 1 п. оставить на вспом. спице за работой, 5 лиц., затем п. со вспом. спицы провязать изн.

□ = 10 п. перекрестить налево: 5 п. оставить на вспом. спице перед работой, 5 лиц., затем 5 п. со вспом. спицы провязать лиц.

□ = 10 п. перекрестить направо: 5 п. оставить на вспом. спице за работой, 5 лиц., затем 5 п. со вспом. спицы провязать лиц.



## Модель 22. ШАПКА

**Плотность вязания:** 21 п. и 36 круг. р. = 10 x 10 см (жемчужный узор, спицы № 3,5).

**Описание работы:** на чулочные спицы № 3 набрать 100 п., равномерно распределить их на 4 спицы (= по 25 п. на каждой спице), отметить начало круг. р. и замкнуть петли в кольцо. Для планки провязать 2,5 см = 11 круг. р. платочной вязкой. Затем вязать спицами № 3,5 жемчужным узором. Через 17 см = 61 круг. р. от планки начать выполнять убавления для верха шапки след. образом, убавив по 2 п. (в неупомянутых круг. р. вязать без убавлений):

**1-й круг. р.:** провязать 11 раз каждую 7-ю – 9-ю п. вместе протяжкой (= 1 п. снять как лиц., 2 п. провязать вместе по рисунку и протянуть её через снятую п.) = 78 п.

**5-й круг. р.:** провязать 11 раз каждую 5-ю – 7-ю п. вместе протяжкой = 56 п.

**8-й круг. р.:** провязать 11 раз каждую 3-ю – 5-ю п. вместе протяжкой = 34 п.

**10-й круг. р.:** провязать 11 x 3 п. вместе протяжкой = 12 п. Эти 12 п. стянуть рабочей нитью.

Обхват головы 54–56 см, высота шапки 23 см

**Вам потребуется:** 50 г светло-серой (цв. 14) пряжи Alраса 400 (35% альпака, 35% полиамида, 30% мериносовой шерсти, 375 м/50 г) Lana Grossa; чулочные спицы № 3 и № 3,5.

**Платочная вязка:** в круг. р. вязать попеременно по 1 круг. р. лиц. и изн. п.

**Жемчужный узор:** попеременно 1 лиц., 1 изн., смещая узор в каждом р. на 1 п.





## Модель 23. ПОНЧО-ЖАКЕТ С СЕТЧАТЫМ УЗОРОМ

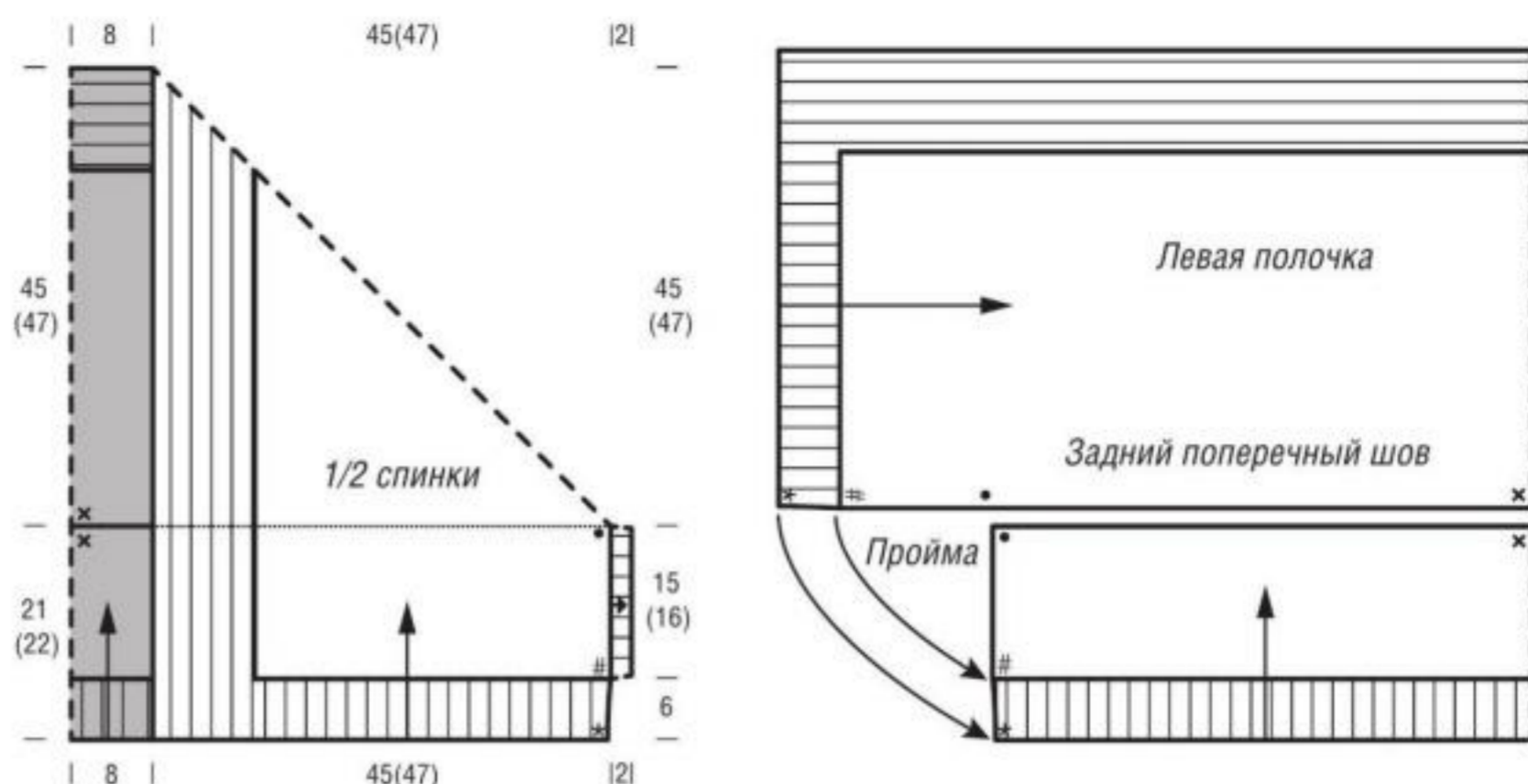

**Размеры:** 36–38 (42–46)

**Вам потребуется:** 200 (225) г светло-серой (цв. 1) пряжи Mohairnuovo (44% мохера, 44% альпака, 12% полиамида, 65 м/25 г) Lana Grossa; спицы № 7, круг. спицы № 7, чулочные спицы № 7.

**Край цепочкой:** 1-ю п. каждого р. провязать лиц. Последнюю п. каждого р. снять как изн. (нить перед спицей). Внимание: края всех детали выполнять цепочкой.

**Резинка:** попеременно 2 лиц., 2 изн. **Сетчатый узор:** вязать по схеме. Начинать с петель перед 1-й стрелкой, повторять 2 п. раппорта между стрелками, заканчивать петлями после 2-й стрелки. На схеме приведены 3 раппорта. Повторять 1-й – 4-й р.

**Плотность вязания:** 9,5 п. и 14 р. = 10 x 10 см (сетчатый узор, спицы № 7).

Стрелки на выкройке – направление вязания.

**Левая полочка и верхняя часть спинки:** вязать единым полотном. Набрать 49 (51) п. и связать для планки 6 см = 9 р. резинкой, начиная в 1-м изн. р. с кром. (с краем цепочкой) и 2 изн., заканчивая 1 лиц. (1 изн.), кром. (с краем цепочкой). Далее вя-

зать след. образом: кром., 34 (36) п. сетчатым узором, 13 п. резинкой по рисунку, кром. Далее вязать прямо, продолжая выполнять кром. с краями цепочкой. Через 15 (16) см = 21 (22) р. от планки отметить с правого края окончание проймы. Через 53 (55) см = 74 (77) р. от отметки отметить середину спинки. Далее вязать и закончить **верхнюю часть спинки с правой полочкой** симметрично. После последнего р. планки петли закрыть по рисунку.

**Нижняя часть спинки:** на круг. спицы набрать 102 (106) п. и связать для планки 6 см = 9 р. резинкой, начиная в 1-м изн. р. с кром. (с краем цепочкой) и 1 лиц. (1 изн.), заканчивая 1 лиц. (1 изн.), кром. (с краем цепочкой). Затем вязать сетчатым узором. Через 15 (16) см = 21 (22) р. от планки петли свободно закрыть.

**Сборка:** выполнить швы, совмещая значки на выкройке: сначала пришить нижнюю часть спинки по разметке посередине к верхней части спинки. Затем отвернуть полочки вниз и также сшить планки по бокам. Проймы остаются с обеих сторон на

15 (16) см открытыми. На чулочные спицы по краям пройм набрать по 32 (36) п., связать для планок 2 см резинкой круг. р. и петли свободно закрыть по рисунку.

### СХЕМА

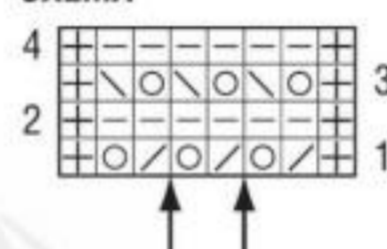

### УСЛОВНЫЕ ОБОЗНАЧЕНИЯ

- ⊕ = кром. с краем цепочкой
- ⊖ = 1 изн.
- = 1 накид
- ⊞ = 2 п. провязать вместе лиц.
- ⊟ = 2 п. провязать вместе протяжкой: 1 п. снять как лиц., 1 лиц. и протянуть её через снятую п.

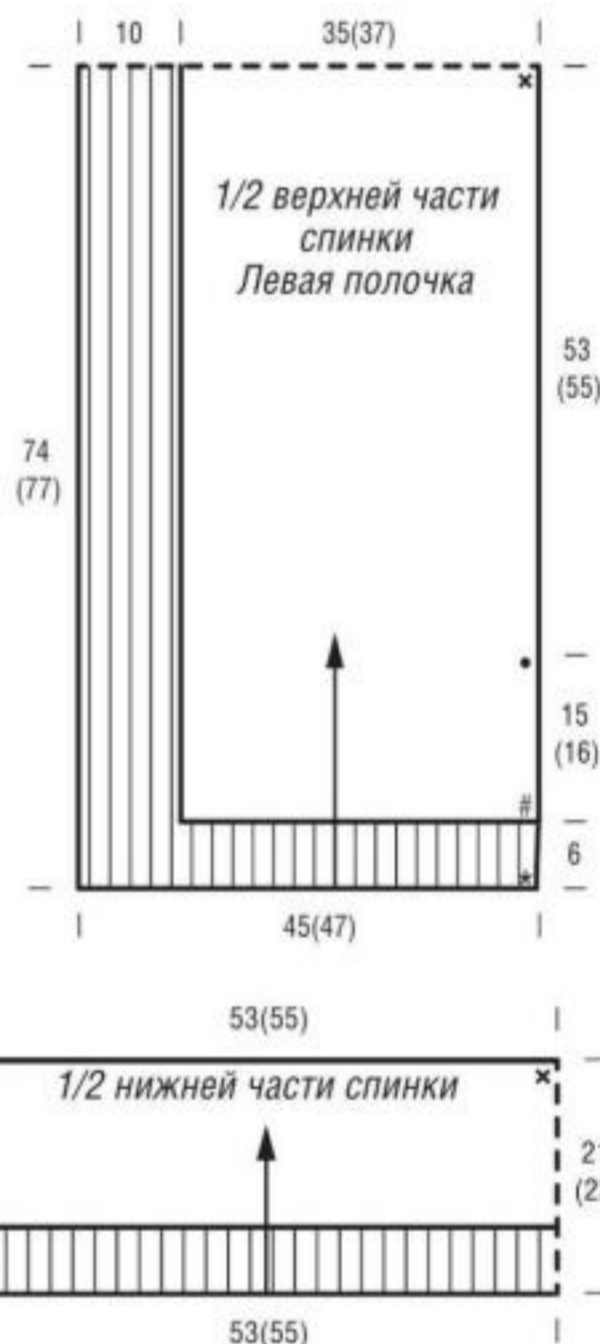

## Модель 24. ДЖЕМПЕР С ПУШИСТОЙ ОБВЯЗКОЙ

**Вам потребуется:** 300 г белой пряжи (№ 01) Adelia RITA (100% нейлона, 50 г/145 м), 150 г белой пряжи (№ 01) Adelia AURA (100% акрила, 50 г/250 м), 50 г белой пряжи (№ 01) Visantia TRAVKA (100% полиэстера, 100 г/150 м), спицы № 4, крючок № 4. Вязать двойной нитью: RITA + AURA.

**Платочная вязка:** лиц. р. и изн. р. – лиц. п. **Плотность вязания,** платочная вязка двойной нитью: 15 п. x 32 р. = 10 x 10 см

**Перед и спинка:** двойной нитью набрать 90 п. и вязать платочной вязкой. Выполбив 15 см (48 р.), для рукавов прибавить с обеих сторон 12 x 1 п. в каждом 2-м р. 12 раз. Далее вязать без прибавлений. Через 16 см (52 р.) от начала работы без прибавлений для скосов плеч закрыть с обеих сторон 13 x 3 п. в каждом 2-м р. Продолжить работу без убавлений. Провязав 10 см (32 р) от начала работы без убавлений, закрыть оставшиеся п.

**Сборка:** выполнить боковые и плечевые швы, а также швы воротника. Воротник отвернуть на изнаночную сторону и пришить потайным швом. По нижнему

краю готового изделия пряжей Visantia TRAVKA связать 3 р. ст. с/н. По краям рукавов пряжей Visantia TRAVKA выполнить 2 р. ст. с/н.

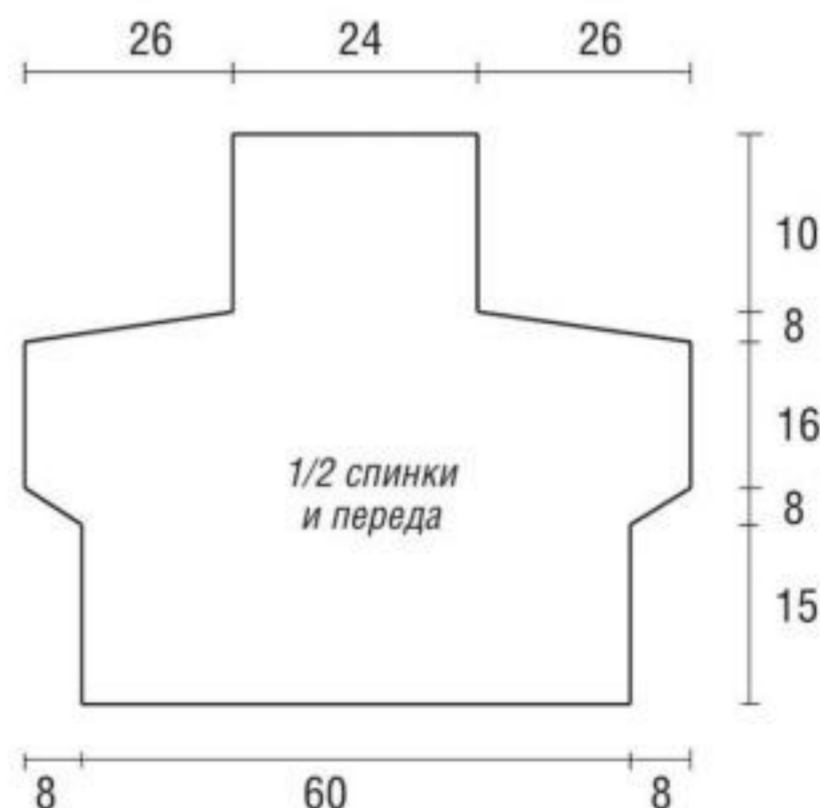

Если у Вас возникли вопросы по вязанию данной модели, Вы можете задать их по телефону (495) 784-77-88, понедельник – пятница, с 10.00 до 17.00.

**Размер:** 42–44





## Модель 25. ПОНЧО С КОСОЙ

**Плотность вязания:** 6,5 п. и 18 р. = 10 x 10 см (полупатентный узор, спицы № 9); 15 п. косы = 12 см.

Связать 2 одинаковых прямоугольника. Стрелки на выкройке – направление вязания.

**Спинка:** на круг. спицы № 9 набрать 35 п. и вязать полупатентным узором, выполняя кром. с узелками. Через 76 см = 137 р. от начального р. петли свободно закрыть по рисунку.

**Перед:** на круг. спицы № 9 набрать 46 п. и вязать след. образом, выполняя кром. с узелками, при этом начать с 1 изн. ряда, как обозначено: кром., 28 п. полупатентным узором (9 раппортов), 15 п. косы, 1 п. изн. гладью, кром. Через 76 см = 137 р. от начального р. петли свободно закрыть по рисунку.

Из-за техники вязания правый край с косой автоматически вытянется примерно на 10 см.

**Сборка:** прямоугольники сшить по выкройке, совмещая метки, чтобы коса находилась в середине, как на фото. Край с косой выступает внизу примерно на 10 см. Крючком № 8 равномерно привязать к боковым краям кисти. Для каждой кисти отрезать 3 нити длиной 23 см, сложить пополам и протянуть образовавшуюся п. с помощью крючка через край вязаного полотна. Провести концы нитей через п. и кисть туго затянуть. Длина кисти в готовом виде 10 см. К левому и нижнему краю привязать по 20, к правому краю – ещё 8 кистей.

### УСЛОВНЫЕ ОБОЗНАЧЕНИЯ

⊕ = кром. с узелком

□ = 1 лиц.

▢ = 1 изн.

⊖ = 1 п. снять с накидом как изн.

⊕ = п. и накид провязать вместе лиц.

⊕ = 10 п.

перекрестить налево: 5 п. оставить на вспом. спице перед работой, 5 лиц., затем 5 п. со вспом. спицы провязать лиц.

⊕ = 10 п.

перекрестить направо: 5 п. оставить на вспом. спице за работой, 5 лиц., затем 5 п. со вспом. спицы провязать лиц.

### СХЕМА

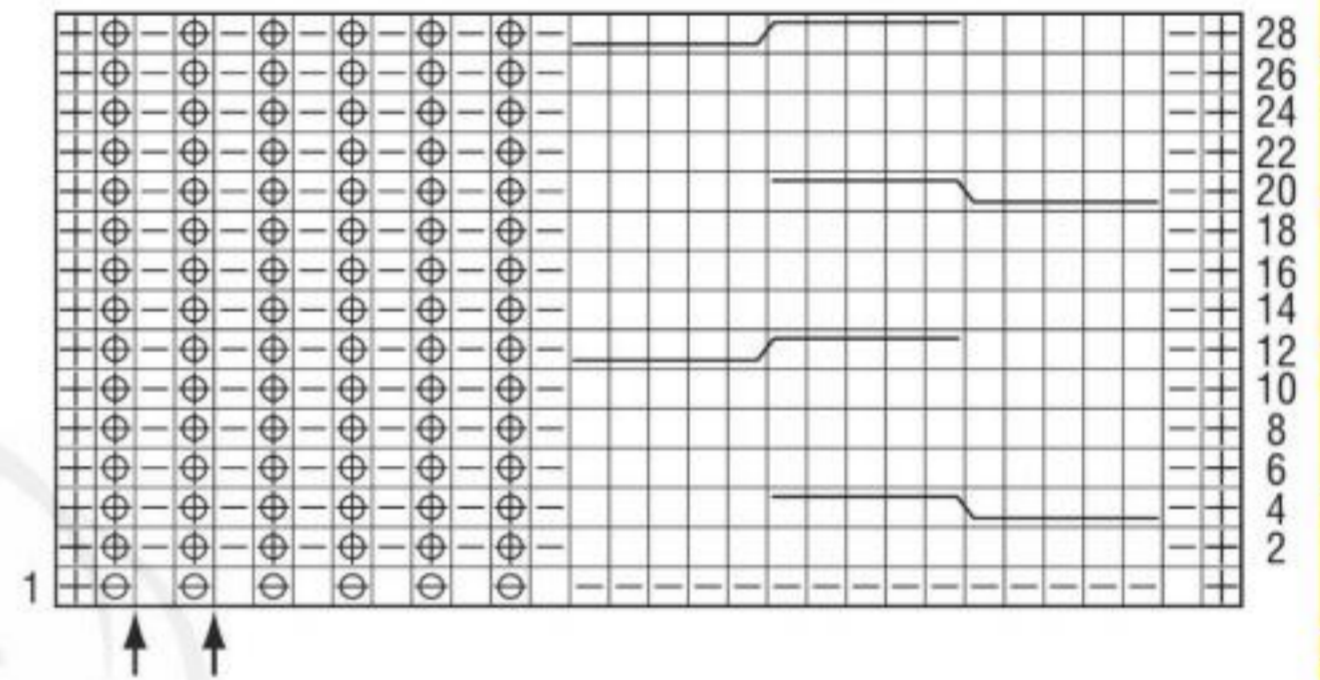

**Размеры:** 36–46

**Вам потребуется:** 300 г медной (цв. 103) пряжи Cloud Degrade (48% альпака, 37% шерсти, 15% полиамида, 80 м/50 г) Lana Grossa; круг. спицы № 9, крючок № 8 для привязывания кистей.

**Край с узелками:** 1-ю п. каждого р. снять как лиц. Последнюю п. каждого р. провязать лиц. Края всех деталей выполнять с узелками.

**Полупатентный узор с косой:** вязать по схеме. Во всех не приведённых на схеме изн. р. петли провязывать, как в 1-м р. Начинать с петель перед 1-й стрелкой, повторять 2 п. раппорта между стрелками, заканчивать петлями после 2-й стрелки. Выполнить 1 раз 1-й – 29-й р., повторять 14-й – 29-й р.

**Полупатентный узор:** вязать по схеме. Начинать от левой кром. с 2 п. перед 1-й стрелкой, повторять 2 п. раппорта между стрелками, заканчивать 2 п. после 2-й стрелки и кром. Лиц. ряд начинать с кром. с правого края и 2 п. перед правой стрелкой, повторять 2 п. раппорта между стрелками, заканчивать 2 п. после левой стрелки. Повторять 1-й и 2-й р.

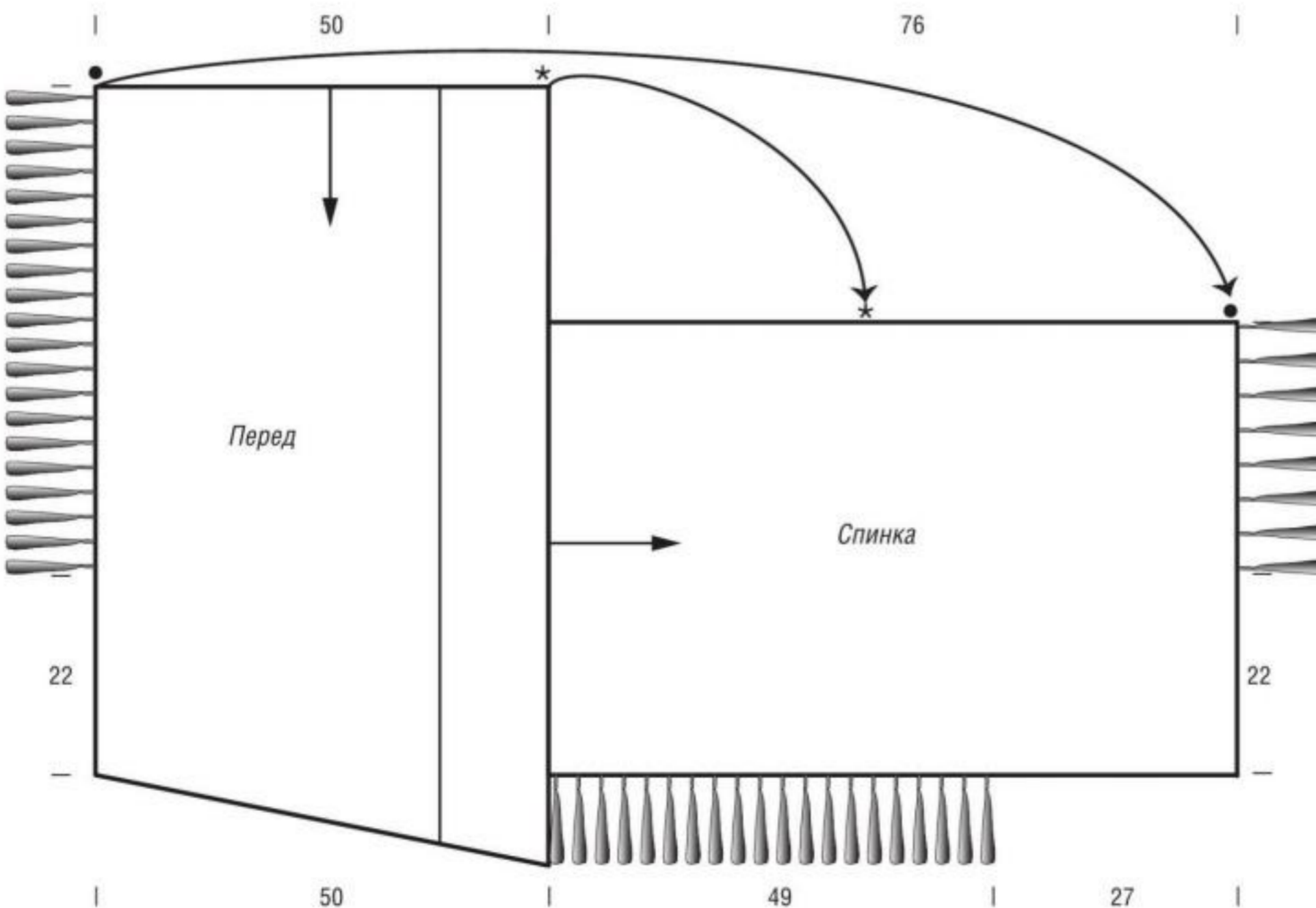

### НАШИ СОВЕТЫ

● Если вы не хотите обвязывать вырез горловины резинкой, можно обвязать край крючком 1 р. ст. б/н и 1 р. «рачьего шага» (ст. б/н слева направо).

● Если вы неохотно вывязываете отверстия для пуговиц, свяжите полочку или планку без отверстий, затем выполните по краю изделия крючком навесные петельки из воздушных петель.

● Ввести в работу новый моток пряжи (в том случае, если вязать толстой пряжей) можно следующим способом: немного расплетите волокна нити, чтобы получилось два кончика, и укоротите один конец. Так же поступите с концом второй нити. Теперь соедините и переплетите концы старой и новой нитей, при желании можно ещё прошить их иголкой.

● Если вы не захотите вязать планку спицами, то их можно потом привязать ст. б/н или ст. с/н. Если вы решите связать планку другого цвета, то при смене цвета последнюю петлю одного цвета провязывайте с петлей следующего цвета вместе, чтобы получился аккуратный переход.





## Модель 26. ПУЛОВЕР С АЖУРНЫМИ РУКАВАМИ

в конце р. провязать перед кром. 2 п. вместе лиц.

**Плотность вязания:** 11 п. и 16 р. = 10 x 10 см (лицевая гладь и ажурный узор, спицы № 7).

**Спинка:** на спицы № 7 набрать 78 (82) п. и связать для планки 9 см = 15 р. резинкой, начиная в 1-м изн. р. с кром. и 1 изн., заканчивая 1 изн., кром. В последнем р. планки равномерно прибавить 2 п. = 80 (84) п. Затем вязать лиц. гладью. Для боковых скосов выделенными убавлениями убавить в 5-м р. от планки 1 п., затем в каждом 4-м р. 9 x 1 п. = 60 (64) п. Через 30 см = 48 р. от планки для пройм закрыть с обеих сторон 6 п. = 48 (52) п. Через 17 (18) см = 28 (30) р. от начала пройм все петли закрыть. Средние 24 п. отметить для прямого края выреза горловины.

**Перед:** вязать, как спинку, но через 8 (9) см = 14 (16) р. от начала пройм закрыть средние 6 п. и вязать далее отдельно, закрывая по краям выреза в каждом 2-м р. 1 x 3 п., 2 x 2 п. и 2 x 1 п. На высоте выреза горловины 9 см = 14 р. закрыть оставшиеся 12 (14) п. каждого плеча.

**Рукава:** на спицы № 7 набрать 26 (28) п. и вязать ажурным узором. Для скосов прибавить с обеих сторон в 9-м р. 1 п., затем в каждом 10-м р. 6 x 1 п. = 40 (42) п., включить их в лиц. гладь. Через 50,5 см = 80 р. от начального р. сделать с обеих сторон 1 отметку и продолжить вязать прямо. Через 5,5 см = 10 р. от отметок все петли свободно закрыть.

**Сборка:** выполнить швы, швы рукавов – только до отметки. Крючком № 6 обвязать вырез горловины 1 р. ст. б/н и 1 р. «рачьего шага» (= ст. б/н слева направо). Втачать рукава.

**Размеры:** 36/38 (40/42)

**Вам потребуется:** 400 (450) г розовато-серой (цв. 22) пряжи Cloud (80% альпака, 14% мериносовой шерсти, 6% полиамида, 80 м/50 г) Lana Grossa; спицы № 7, крючок № 6.

**Край с узелками:** 1-ю п. каждого р. снять как лиц. Последнюю п. каждого р. провязать лиц. Края всех деталей выполнять с узелками.

**Резинка:** попеременно 2 лиц., 2 изн. **Лицевая гладь:** лиц. р. – лиц. п., изн. р. – изн. п.

**Ажурный узор:** вязать по схеме. В изн. р. вязать изн. п. Начинать с кром. и 0 (1) п. перед 1-й стрелкой, выполнять 24 п. раппорта между стрелками, заканчивать 0 (1) п. после 2-й стрелки и кром. Повторять 1-й – 12-й р.

**Выделенные убавления:** в начале р. провязать после кром. 2 п. вместе протяжкой (= 1 п. снять как лиц., 1 лиц. и протянуть её через снятую п.),

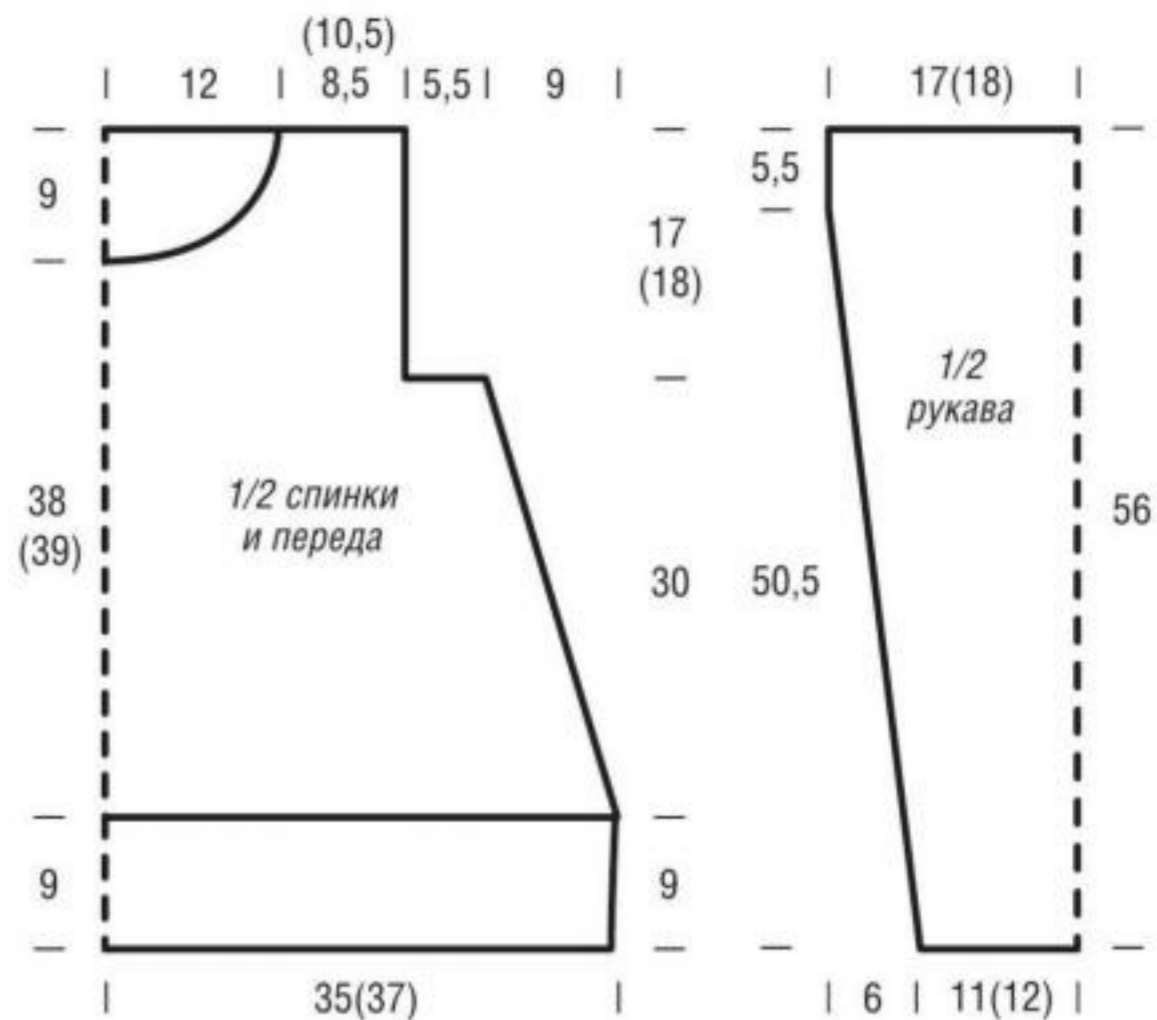

### СХЕМА

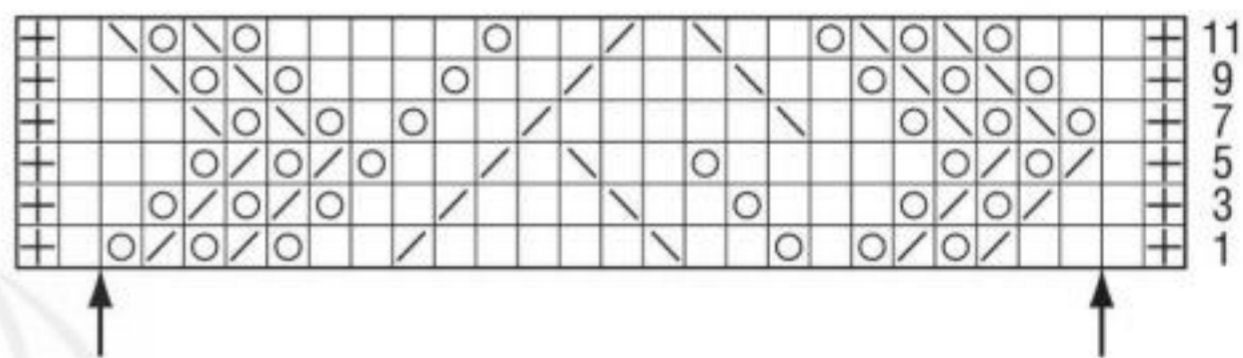

### УСЛОВНЫЕ ОБОЗНАЧЕНИЯ

☒ = кром. с узелком

☐ = 1 лиц.

☉ = 1 накид

☒ = 2 п. провязать вместе лиц.

☒ = 2 п. провязать вместе протяжкой: 1 п. снять как лиц., 1 лиц. и протянуть её через снятую п.



## Модель 27. ХОМУТ С АЖУРНЫМ УЗОРОМ

**Ажурный узор:** ширина 24 п. Вязать по схеме. В промежуточных круговых рядах петли и накиды провязывать лиц. Повторять 1-й – 12-й круг. р.

**Плотность вязания:** 10 п. и 17,5 круг. р. = 10 x 10 см (лицевая гладь с ажурным узором, спицы № 8).

**Описание работы:** на круг. спицы набрать 60 п., замкнуть петли в кольцо и связать для планки 2 см = 3 круг. р. резинкой. Затем вязать 24 п. ажурным узором, остальные петли – лиц. гладью. Через 31 см = 54 круг. р. от планки провязать все петли для завершающей планки резинкой. На высоте планки 2 см = 3 круг. р. петли свободно закрыть по рисунку.

Окружность 62 см, высота 35 см

**Вам потребуется:** 100 г розовато-серой (цв. 22) пряжи Cloud (80% альпака, 14% мериносовой шерсти, 6% полиамида, 80 м/50 г) Lana Grossa; круг. спицы № 8.

**Резинка:** попеременно 2 лиц., 2 изн. **Лицевая гладь:** в круг. р. вязать только лиц. п.

### СХЕМА

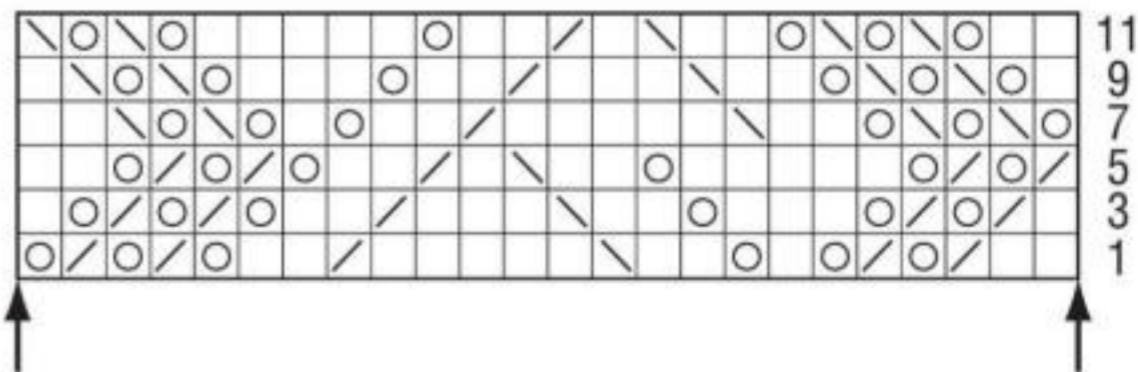

### УСЛОВНЫЕ ОБОЗНАЧЕНИЯ

☐ = 1 лиц.

☉ = 1 накид

☒ = 2 п. провязать вместе лиц.

☒ = 2 п. провязать вместе протяжкой: 1 п. снять как лиц., 1 лиц. и протянуть её через снятую п.

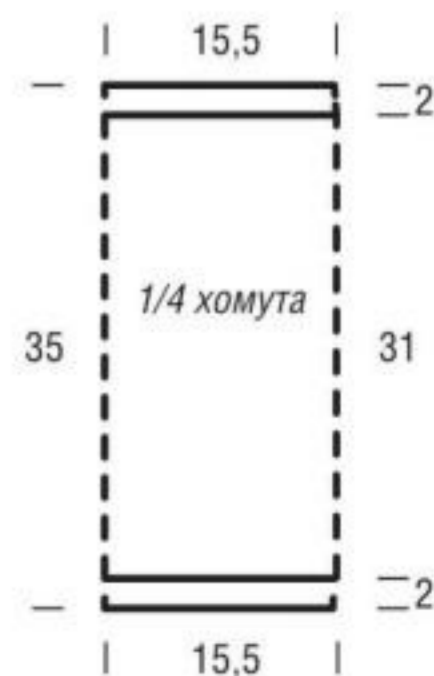





## Модель 28. ШАРФ

**Описание работы:** на спицы № 12 набрать 18 п., связать 1 изн. р. изн. п. и 1 лиц. р. лиц. п. Перейти на спицы № 15 и выполнять плетёный узор, начиная с изн. р., затем повторяя 1-й – 4-й р.: кром., 16 п. схемы, кром. Кром. выполнять узелковым краем. Через 190 см от начала работы закончить плетёный узор лиц. рядом. Спицами № 12 провязать 1 изн. р. изн. п. и в след. лиц. р. все петли закрыть лиц.

Для каждой кисти бахромы отрезать 3 нити длиной 54 см, сложить пополам и с помощью крючка продеть в наборный и закрытый края. По боковым краям свободно связать 1 р. соед. ст.

### УСЛОВНЫЕ ОБОЗНАЧЕНИЯ

□ = 1 лиц.

⊖ = 1 п. провязать изн., причём нить обернуть 2 раза вокруг спицы

⊞ = накиды из 2 п. спустить и п. снять на вспом. спицу за работой. Накиды след. 2 п. спустить и эти 2 п. провязать лиц., затем петли со вспом. спицы провязать лиц.

⊞ = накиды из 2 п. спустить и п. снять на вспом. спицу перед работой. Накиды след. 2 п. спустить и эти 2 п. провязать лиц., затем п. со вспом. спицы провязать лиц.

### СХЕМА

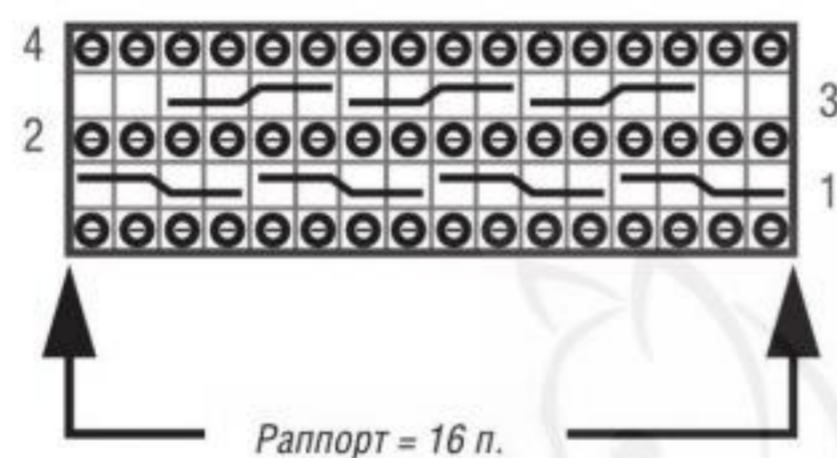

**Размер** 30 x 190 см

**Вам потребуется:** 500 г ярко-розовой (цвет 2) пряжи Estremo Lana Grossa (60% шерсти, 40% акрила, 41 м/100 г); спицы № 12 и 15, крючок № 6, 1 вспом. спица.

**Плетёный узор:** число петель кратно 4 + 2 кром. Вязать по схеме. Петли изображены так, как их следует вязать. Повторять 1-й – 4-й р.

**Узелковый край:** кром. п. лиц. и изн. р. вязать лиц.

**Плотность вязания,** плетёный узор, спицы № 15: 5 п. и 5 р. = 10 x 10 см.



## Модель 29. ШАПКА

**Описание работы:** на чулочные спицы № 9 набрать 32 п., замкнуть работу в круг и отметить начало круг. р. Связать 5 круг. р. лиц. гладью, перейти на спицы № 12 и вязать плетёным узором, начиная с 1-го круг. р. схемы = 8 раппортов. После 9-го круг. р. плетёного узора выполнить след. переплетение, накиды при этом спустить: 2 п. косы снять на вспом. спицу перед работой и провязать вместе со след. 2 п. друг за другом = 16 п. Затем вязать лиц. гладью. Во 2-м круг. р. каждую 3-ю и 4-ю п. провязать вместе лиц. = 12 п. Выполнить ещё 1 круг. р. лиц. п. Оставшиеся 12 п. стянуть рабочей нитью.

### УСЛОВНЫЕ ОБОЗНАЧЕНИЯ

⊖ = 1 п. провязать изн., причём нить 2 раза обернуть вокруг спицы (= 1 накид)

⊞ = накиды из 2 п. спустить и п. снять на вспом. спицу за работой. Накиды след. 2 п. спустить и эти 2 п. провязать лиц., затем п. со вспом. спицы провязать лиц.

⊞ = накиды из 2 п. спустить и п. снять на вспом. спицу перед работой. Накиды след. 2 п. спустить и эти 2 п. провязать лиц., затем п. со вспом. спицы провязать лиц.

### СХЕМА

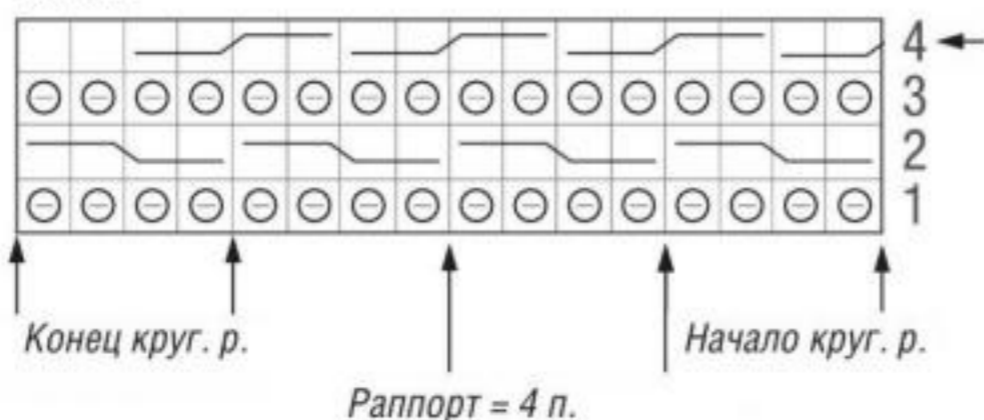

**Обхват головы** 54–56 см

**Вам потребуется:** 100 г ярко-розовой (цвет 2) пряжи Estremo Lana Grossa (60% шерсти, 40% акрила, 41 м/100 г); набор чулочных спиц № 9 и № 12, 1 вспом. спица.

**Лиц. гладь:** в круг. р. вязать только лиц. п.

**Плетёный узор:** число петель кратно 4. См. схему. На ней обозначен каждый круг. р. Петли изображены так, как их следует вязать. Повторять 1 – 4-й круг. р. **Внимание:** при завершении круг. р. (см. 4-й круг. р.) провязанные петли конца круг. р. снять на левую спицу и перекрестить с 2 п. начала круг. р.

**Плотность вязания,** плетёный узор, спицы № 12: 6 п. и 6 р. = 10 x 10 см.

КОНЛИГА  
МЕДИА

© «ВЯЗАНИЕ – ВАШЕ ХОББИ»  
НА РУССКОМ ЯЗЫКЕ, № 2/2019  
АО «КОНЛИГА МЕДИА», 2018  
[www.knitting-hobby.ru](http://www.knitting-hobby.ru)

Главный редактор Марина Николаевна ПЕЦ  
Зам. главного редактора Е. СИНЁВА  
Дизайнер Т. ЮДИНА  
Менеджер по рекламе Ю. МОРДВИНКИНА  
т. +7 966 149 07 09  
[j.mordvinkina@konliga.ru](mailto:j.mordvinkina@konliga.ru)

Учредитель АО «КОНЛИГА МЕДИА»  
Издатель АО «КОНЛИГА МЕДИА»  
Основатели компании А. Колосов  
Р. Неяглова-Колосова

Генеральный директор М. Зимин  
Издательский директор Г. Арефьева  
Финансовый директор Н. Старкова  
Коммерческий директор С. Харченко  
Директор по распространению К. Егоренко  
Заместитель генерального директора И. Шевцова  
Начальник производственного отдела С. Пехтерева

По вопросам распространения: [konliga@konliga.ru](mailto:konliga@konliga.ru)

По вопросам подписки: [podpiska@konliga.ru](mailto:podpiska@konliga.ru)

Адрес издателя Москва,  
и редакции: ул. Кржижановского,  
д. 31, стр. 1,  
тел.: 8 (495) 280-00-20

Для писем: 117218, Москва, а/я 38,  
АО «КОНЛИГА МЕДИА»  
(«Вязание – ваше хобби»)  
[knitting-hobby@konliga.ru](mailto:knitting-hobby@konliga.ru)

В журнале публикуются лицензионные материалы немецкого издательства BPV Medien Vertrieb GmbH & Co. KG, Гаймершайм, Германия.

Модели 17 и 18 публикуются с разрешения немецкого издательства BPV Medien Vertrieb GmbH & Co. KG, Romerstr. 90, D-79618 Rheinfelden, © (2018): BPV Medien Vertrieb GmbH & Co. KG.

Информацию об АО «КОНЛИГА МЕДИА» можно найти на сайте [konliga.ru](http://konliga.ru)

Дата выхода в свет 15.01.2019  
Дата начала продаж 21.01.2019

Журнал зарегистрирован Федеральной службой по надзору в сфере связи, информационных технологий и массовых коммуникаций (Роскомнадзор). Свидетельство о регистрации ПИ № ФС77-64995 от 04.03.2016. 12+

Отпечатано в ООО «МДМ-Печать», 188640, г. Всеволожск ЛО, Всеволожский пр. 114  
Тел.: +7 812 459 9560 Факс: +7 812 459 9564  
Зак. № 41-07/3. Свободная цена. Тираж 42 500 экз.

Логотипы (товарные знаки) третьих лиц размещены на правах рекламы.

Все права на распространение журнала на русском языке в России, странах СНГ и Балтии принадлежат АО «КОНЛИГА МЕДИА».

Импортер в Республику Беларусь: ООО «Росчерк», г. Минск, ул. Сурганова, 57Б, офис 123, тел. +375-17-331-94-27(41).

Редакция не несет ответственности за содержание рекламных объявлений.

Перепечатка материалов только с письменного разрешения редакции.



Вы всегда можете купить свежие номера, в том числе цифровую версию архивных журналов, в магазине **Konliga.Biz!**



Вязание с удовольствием каждый день!



Модели от российских и зарубежных дизайнеров



Для заботливых мам и бабушек



100 модных страниц. Идеальный гардероб на все случаи жизни



Вязать - это модно!



Вы всегда можете  
купить свежие  
и архивные номера  
журналов на Konliga.biz





14

Офисная мода перестала быть синонимом скуки. Доказательства – перед вами.

*Большие*  
ВОЗМОЖНОСТИ



# 15

Роскошный жакет украсит любой сезонный гардероб. Нежный оттенок розового вы будете носить и в тёплое время года.

# 16

Изысканный пуловер станет идеальным дополнением к жакету. Но и сам по себе он очень хорош, согласитесь.

Умножаем  
*красоту*









Фирма «Гамма» рекомендует модель вязать из пряжи **Alpina MISTY** (70% хлопок, 30% шерсть, 50 г/105 м)  
Состав этой мягкой пряжи оптимален для вязания демисезонных изделий: свитеров, кардиганов, шарфов и шапок. Шерсть сохранит тепло, а мягкий хлопок подарит комфорт. Легкий меланжевый эффект позволяет пряже интересно смотреться в любых узорах.

Розничные продажи:



ООО «Жаккард», 105554, Москва, ул. 11-я Парковая, д.9/35, комн.32, ОГРН 1137746742869  
ЗАО «Планета увлеченный», 105554, Москва, ул. 11-я Парковая, д.9/35, ОГРН 1077761771537





# 17

Фантазийный узор, выполненный из пряжи нежного оттенка морской волны, – пуловер, от которого невозможно отказаться.

# 18

А как хорош этот узор! И розовый цвет смотрится нарядно! Как же выбрать? Ответ прост: свяжите и голубой, и розовый.



Фирма «Гамма» рекомендует модель вязать из пряжи **Alpina RENE** (100% мерсеризованный хлопок, 50 г/105 м) Мерсеризованный хлопок – это обработанная особым способом хлопковая нить. В результате такой обработки пряжа приобретает блеск, мягкость и шелковистость, высокую устойчивость цвета. Вязать из нее одно удовольствие – очень быстро вяжется за счет метража и хорошей крутки.

Розничные продажи:



ООО «Жаккард», 105554, Москва, ул. 11-я Парковая, д.9/35, комн.32, ОГРН 1137746742869  
 ЗАО «Планета увлечений», 105554, Москва, ул. 11-я Парковая, д.9/35, ОГРН 1077761771537



# 19–20

Цвет облаков, оттенки тумана, воспоминания о белых ночах – в этом оттенке вы найдёте всё. Обратите внимание и на модные детали: пышные рукава и фантазийные узоры.



## Оттенки *серого*



# 21-22

Хотите изменить имидж, стать свободнее, женственнее? Тогда вам непременно надо связать это пончо. Изящная шапочка – словно вишенка на торте вашего нового облика.





# 23

Зима ещё в самом разгаре, кажется, она пришла навсегда. Но вы и оглянуться не успеете, как подуют свежие весенние ветры. Нам есть, в чём их встретить.

# 24

Нарядный белый пуловер будет хорошо смотреться не только зимой, но и весной, которая уже не за горами.

Ветру  
*навстречу*





### Adelia AURA (100% акрил, 50 г/250 м)

Тонкая блестящая пряжа. Обладает всеми достоинствами акриловых нитей – мягкая, прочная, немнущаяся. Выигрышно смотрится в ажурных узорах. Подходит как для ручного, так и для машинного вязания. Длинная тонкая нить позволяет экономно расходовать пряжу. В среднем на изделие 42–44 размера достаточно 150–200 г.

### Adelia RITA (100% нейлон, 50 г/145 м)

Фасонная пряжа, представляющая собой цепочку из тончайших нейлоновых нитей с равномерно вязанными помпончиками. Необычная структура нити помогает сделать любую вещь неповторимой. При вязании можно использовать нить как основную, так и в качестве эффектного дополнения к основной пряже.

Подробнее на сайтах: [www.adelia-yarn.ru](http://www.adelia-yarn.ru) и [www.creativegamma.ru](http://www.creativegamma.ru)



**Оптовые продажи: [www.firma-gamma.ru](http://www.firma-gamma.ru)**

АО «Гамма ТД», 111024, г. Москва, ул. 5-я Кабельная, д. 3, т. (495) 784-77-88, 741-70-07, e-mail: [office@firma-gamma.ru](mailto:office@firma-gamma.ru), ОГРН 1127747085212



**Розничная сеть: [www.igla.ru](http://www.igla.ru)**

- м. Автозаводская, т. (499) 941-09-66
- м. Алма-Атинская, т. (495) 737-45-48
- м. Братиславская, ТК «Л-153», т. (495) 660-05-90
- м. Войковская, МЦК Коптево, т. (499) 154-31-76
- м. Коньково, ТЦ «Тропа», т. (495) 112-02-13
- м. Нагатинская, т. (499) 611-25-36
- м. Первомайская, т. (495) 974-92-65
- м. Петровско-Разумовская/ м. Алтуфьево, ТЦ «Зиг-Заг», т. (495) 229-86-24
- м. Пионерская, ТЦ «Ковчег», т. (495) 995-86-40
- м. Полежаевская, ТРЦ «Хорошо», т. (499) 280-09-38
- м. Проспект Вернадского, т. (495) 926-42-87
- м. Речной вокзал, ТЦ «Ховрино», т. (495) 782-49-79
- м. Тульская, ТЦ «Корабль», т. (495) 145-71-12
- м. Тушинская, ТРЦ «Праздник», т. (495) 641-57-92
- м. Улица Академика Янгеля, ТЦ «Калач», т. (495) 916-86-65
- м. Улица Горчакова, ТЦ «Ампурия», т. (495) 640-62-21
- АО Зеленоград, ТК «Панфиловский», т. (495) 974-14-73
- г. Архангельск, ТРК «Титан Арена», т. (818) 265-68-36
- г. Балаково, ТЦ «Грин Хаус», т. (845-3) 47-01-30
- г. Балашиха, ТЦ «Солнечный», т. (498) 620-19-09
- г. Владимир, ТК «Мираторг», т. (4922) 44-42-02
- г. Волжский, ТЦ «ИДЕЯ», т. (8443) 20-11-87
- г. Великий Новгород, ТД «Русь», т. (162) 28-82-22
- г. Дзержинск, ТЦ «Юбилейный», т. (8313) 23-74-32
- г. Екатеринбург, ТРЦ «Алатырь», т. (343) 311-60-08
- г. Екатеринбург, ТЦ «Ботаника Молл», т. (343) 311-10-56
- г. Иваново, ТРК «Серебряный город», т. (4932) 93-31-27
- г. Киров, т. (8332) 32-22-02
- г. Коломна, ТРЦ «Кадо», т. (496) 623-01-10
- г. Королёв, т. (495) 926-49-60
- г. Краснодар, ТРЦ «Новый Горизонт», т. (861) 992-12-41
- г. Магнитогорск, ТРК «Семейный парк», т. (3519) 51-00-30
- г. Люберцы, ТРЦ «Светофор», т. (495) 745-62-02
- г. Люберцы, ТЦ «Колибри», т. (495) 742-57-61
- г. Набережные Челны, т. (8552) 38-53-35
- г. Набережные Челны, т. (8552) 31-31-37
- г. Нижний Новгород, ТРЦ «Жар-Птица», т. (831) 281-99-83
- г. Нижний Новгород, ТРК «Золотая Миля», т. (831) 214-02-94
- г. Новосибирск, ТЦ «Сибирский Молл», т. (383) 230-88-10
- г. Ногинск, ТД «Ногинский», т. (496) 519-95-42
- г. Орехово-Зуево, т. (496) 415-35-81
- г. Петрозаводск, т. (8142) 35-45-54
- г. Раменское, ТЦ «Авиатор», т. (495) 745-07-92
- г. Реутов, ТЦ «Карат», т. (495) 777-58-56
- г. Санкт-Петербург, ТЦ «Лиговъ», т. (812) 383-10-02
- г. Санкт-Петербург, ТРК «Южный Полюс», т. (812) 677-27-29
- г. Серпухов, т. (496) 738-06-17
- г. Смоленск, ТРЦ «Галактика», т. (4812) 30-54-62
- г. Ставрополь, т. (8652) 26-27-00
- г. Ставрополь, т. (8652) 39-69-44
- г. Ставрополь, т. (8652) 65-08-86
- г. Тула, т. (4872) 42-36-02
- г. Ульяновск, ТЦ «Самолет», т. (842) 227-62-96
- г. Челябинск, ТК «Лайнер», т. (351) 238-08-28

ООО «Жаккард», 105554, Москва, 11-я Парковая ул., 9/35, комн. 32 e-mail: [shop@igla.ru](mailto:shop@igla.ru), т. (495) 603-87-59, ОГРН 1137746742869



**Новые магазины:**

- Москва, м. Киевская, ТРЦ «Европейский», т. (495) 225-72-95 **ФЛАГМАН**
- Москва, м. Пражская, ТРЦ «Columbus», т. (499) 650-86-16 **ФЛАГМАН**
- Москва, м. Сходненская, ТРЦ «Калейдоскоп», т. (495) 730-41-33 **ФЛАГМАН**
- Москва, м. Войковская, ТЦ Метрополис, т. (495) 782-89-84 **ФЛАГМАН**
- Москва, м. Беляево, ТОЦ «МЦ», т. (495) 775-68-48
- Минск, ТРЦ GALLERIA MINSK, т. +375 (17) 323-63-85
- Москва, м. Домодедовская, ТРЦ «Каширская плаза», т. (495) 730-41-26
- Иркутск, ТРЦ Сильвер Молл, т. (3952) 706-488
- Рязань, ТЦ «Виктория Плаза», т. (491) 257-50-09
- Санкт-Петербург, м. Беговая, ТРК «Меркурий», т. (812) 244-43-94
- Сочи, ТРЦ «МореМолл», т. (862) 227-07-74

**Скоро открытие:**

- Москва, м. Алтуфьево, ТЦ «Рио»
- Владивосток, ТРЦ Калина Молл
- Воронеж, «Центр Галереи Чижова»
- Улан-Удэ, ТРЦ Пиплс Парк

Адреса всех магазинов смотрите на сайте: [www.leonardo.ru](http://www.leonardo.ru)

ЗАО «Планета увлечений», 105554, Москва, 11-я Парковая ул., 9/35 e-mail: [shop@leonardo.ru](mailto:shop@leonardo.ru), т. 8 (800) 700-51-27, ОГРН 1077761771537



# 25

Все модные цвета 2019 года мы собрали в одной модели. Добавили не менее трендовые асимметрию и бахрому. Получился хит сезона!



## Цвета года











# 26-27

Быть разной, остава-  
ясь собой, найти свой  
стиль, следуя моде, —  
с нашими моделями нет  
ничего невозможного!

# 28-29

Этот комплект, шапоч-  
ка и шарф, настолько  
яркие, что идеальный  
фон для них — чёрный.

Пора  
меняться





- Гладкий хлопок
- Воздушный мохер
- Шелковистая вискоза
- Мягкая шерсть  
мериноса и альпаки  
и другие нежные волокна

[www.alpina-yarn.ru](http://www.alpina-yarn.ru)



Реклама

♥ Пряжа, к которой хочется прикасаться ♥

**Спрашивайте в лучших магазинах вашего города!**

**Оптовые продажи:**



[www.firma-gamma.ru](http://www.firma-gamma.ru)

АО «Гамма ТД», 111024, г. Москва,  
ул. 5-я Кабельная, д. 3,

e-mail: [office@firma-gamma.ru](mailto:office@firma-gamma.ru), тел. (495) 784-77-88,  
(495) 741-70-07, ОГРН 1127747085212

**Розничные продажи:**



[www.igla.ru](http://www.igla.ru)

ООО «Жаккард», 105554, г. Москва,  
ул. 11-я Парковая, д.9/35, комн.32,  
e-mail: [shop@igla.ru](mailto:shop@igla.ru), тел. (495) 603-87-59,  
ОГРН 1137746742869

**Розничные продажи:**



[www.leonardo.ru](http://www.leonardo.ru)

ЗАО «Планета увлечений», 105554, г. Москва,  
ул. 11-я Парковая, д.9/35,  
e-mail: [shop@leonardo.ru](mailto:shop@leonardo.ru), тел. (800) 700-51-27,  
ОГРН 1077761771537