

# ВЯЗАНИЕ

№12 2017

ваше хобби

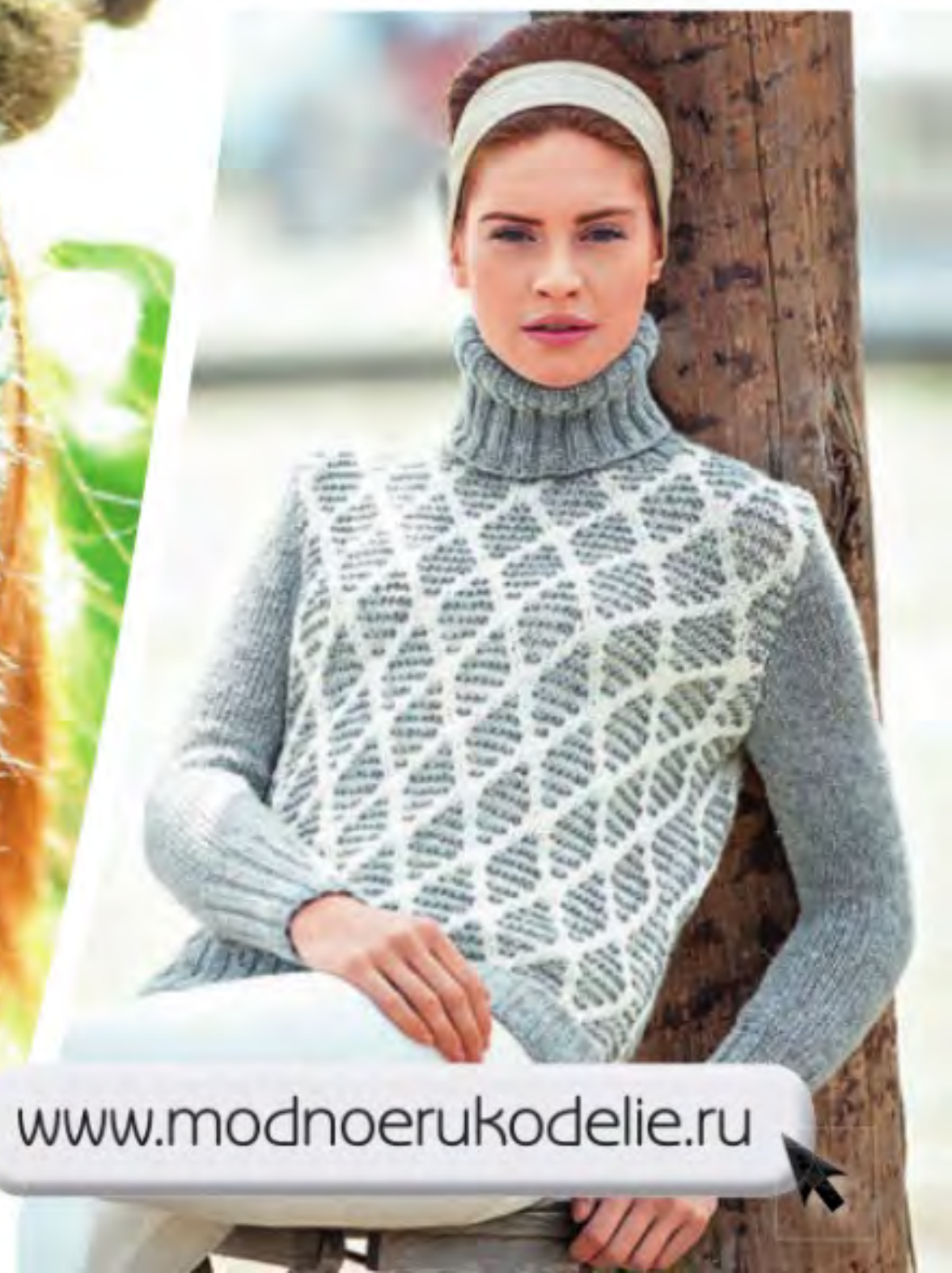

17012



9 771681 844009

12+

[www.modnoerukodelie.ru](http://www.modnoerukodelie.ru)



# ПОДПИШИТЕСЬ

ВО ВСЕХ ПОЧТОВЫХ ОТДЕЛЕНИЯХ РФ



Вязание -  
ваше хобби!



«Каталог Российской  
Прессы», индекс

**99552**



Каталог «Почта России»,  
индекс

**П-5831**

Через интернет:  
[www.vipishi.ru](http://www.vipishi.ru),  
[www.ural-press.ru](http://www.ural-press.ru)  
[podpiska.pochta.ru](http://podpiska.pochta.ru)

Вышедшие номера можно  
приобрести на сайте  
[www.konliga.biz](http://www.konliga.biz)

Наиболее полную информацию о подписке можно получить на сайте [www.konliga.ru](http://www.konliga.ru),  
по телефону: (495) 775-14-32 или по e-mail: [podpiska@konliga.ru](mailto:podpiska@konliga.ru).





# В номере:



стр. **2-3**  
 Рождённые Евой  
 Новости мира  
 моды и handmade



стр. **20-21**  
 Магнолия в белом  
 уборе  
 Выбор редакции



ВЯЗАНИЕ  
ваше хобби

# НОВОСТИ

## РОЖДЁННЫЕ ЕВОЙ

Удивительные вязаные узоры, вышивка по трикотажу – автор этой красоты немецкий дизайнер Ева Дитрих (Eva Dietrich).

Увлекаясь вязанием с самого детства, в 1979 году Ева Дитрих создала собственную марку трикотажа – Wolkenstricker. В дословном переводе это значит «вязаные облака». С тех пор создаваемые Евой Дитрих необычные пуловеры, кардиганы полюбили женщины в разных странах мира.

Сегодня вместе с дизайнером работает её дочь Констанция. Вязание и вышивка стали семейным делом. Классические традиции и ощущение стиля сегодняшнего дня – так мать и дочь формулируют своё творческое кредо. Их фантазия неиссякаема. А идей столько, что и мы можем взять их на вооружение.



Резюме

*tata*

R U M I N A

*Милота вязания*

INSTAGRAM @ruminart FACEBOOK Тата Румина



## БУМ ПРЯЖИ

Нас ожидает настоящий бум пряжи – яркой, красочной, тёплой и удобной.

Бум (Boom) от SEAM (51% мериносовая шерсть, 49% дракон) – это длинносекционная пряжа. Вес одного мотка – 50 г, длина нити – 135 м. Решив связать из неё понравившуюся модель, мы попадаем в мир ярких красок. Любое изделие из этой пряжи получится не только красивым, но и практичным.

Быстро связать шарф, шапку, носки, митенки и многое другое – теперь это не сложно, ведь существует мельница.

## ЗА ШАРФИКОМ – НА МЕЛЬНИЦУ



Машинка для вязания PRYM-MIDI от ФЭМИЛИ ХОББИ работает по принципу мельницы: вы крутите рукой ручку, и она провязывает ряды. Число петель: 20 при круговом вязании, 16 при вязании рядами в прямом и обратном направлении.

Вязальная мельница PRYM-MIDI предназначена для вязания как кругового полотна, так и обычного прямого практически любой пряжей для ручного вязания, даже пряжей переменной толщины.

Машинка не требует особых навыков, будет хорошим помощником вязальщицам, которые создают изделия на заказ, и ускорит подготовку стандартных деталей-заготовок (части пледов, полочки и многое другое).





XXIII ВЫСТАВКА-ЯРМАРКА  
НАРОДНЫХ ХУДОЖЕСТВЕННЫХ ПРОМЫСЛОВ РОССИИ

# ЛАДЬЯ

*Зимняя сказка*

13 - 17  
ДЕКАБРЯ 2017

ЦВК "Экспоцентр"  
Павильон 2  
М Выставочная

- \* Народные промыслы из 65 регионов России
- \* Деловой форум для специалистов
- \* Образовательный форум "АЗБУКА НАРОДНОЙ КУЛЬТУРЫ", включающий "Город мастеров" и мастер-классы для детей
- \* Презентации увлекательных туристических маршрутов
- \* Выступление лучших фольклорных коллективов
- \* Показы коллекций российских дизайнеров



0+

Генеральный спонсор 

XXIV ВЫСТАВКА-ЯРМАРКА  
НАРОДНЫХ ХУДОЖЕСТВЕННЫХ ПРОМЫСЛОВ РОССИИ

# ЛАДЬЯ

*Весенняя фантазия*

28 февраля

—  
4 марта 2018

ЦВК «ЭКСПОЦЕНТР»,  
павильон 2



РЕКЛАМА

0+

Тел. Дирекции: (499)124-48-10, 124-08-09 [www.nkhp.ru](http://www.nkhp.ru)





# 1

Дождь прошёл,  
по небу плывут обла-  
ка, словно сказочные  
корабли. У нас этот  
пуловер вызвал такие  
ассоциации, а у вас?

# 2

Одни дизайнеры  
в качестве тренда  
сезона предлагают  
помпоны, другие – по-  
лоску. Мы же решили  
их совместить.



Плыли куда-то  
*облака*









3

В этом сезоне вязаные шарфы позволительно носить даже с вечерним платьем. Тем более, если речь идёт о такой изысканной цветовой гамме.

*Мы повязаны*



# 4

Зимой так хочется добавить яркий акцент в свой облик! Красный шарф – то что нужно.

# 5

Интересные узоры, модный декор в виде кистей и бахромы, нюдовый оттенок – шарф удался.

**Фэмили Хобби**  
ВСЕ ДЛЯ ВЯЗАНИЯ, ШИТЬЯ И РУКОДЕЛИЯ

Представляет

**Schachenmayr**  
SINCE 1822



Пряжа из  
Германии

Пряжа на модели арт. 9807554

**Merino Extrafine 85**

100% шерсть

Цвет:  100241



**85 м**  
**50 г**

ООО «Фэмили Хобби», 8 (499) 270-32-47  
[www.fhobby.ru](http://www.fhobby.ru)

Реклама. 124683, г. Москва, г. Зеленоград, корп. 1505, пом. III, ОГРН 1107746166857.



# 6

Серый – тот идеальный фон, на котором интереснее смотрятся все цвета. Посмотрите, каким выразительным оказался оттенок морской волны.







**Новая концепция вязания от Schachenmayr - mix&knit** – это креативное сочетание пряжи разных фактур, идеально комбинирующейся друг с другом по толщине и длине нити:



**Пряжа из Германии**

**Фэмили Хобби**

Представляет

ЭКСКЛЮЗИВНЫЙ ПРЕДСТАВИТЕЛЬ Schachenmayr В РОССИИ: КОМПАНИЯ ООО «ФЭМИЛИ ХОББИ»

**8 (499) 270-32-47**

(ОПТОВАЯ И РОЗНИЧНАЯ ПРОДАЖА)

**www.fhobby.ru**

(ИНТЕРНЕТ-МАГАЗИН)

### Fashion Pieces

▪ разработана специально для mix&knit ▪ в 20 цветах



### Universa

▪ в 33 цветах



### Wool 125

▪ в 22 цветах



### Soft Shimmer

▪ в 7 цветах



### Soft Mix

▪ в 17 цветах



### Merino Extrafine 120

▪ Extra Fine 120: в 69 цветах ▪ Color 120: в 20 цветах  
▪ Silky Soft 120: в 23 цветах



## МОДЕЛИ

**Концепт mix&knit – Бесчисленные Возможности.** Безграничный творческий потенциал – с mix&knit от Schachenmayr Вы вяжете, изобретая для себя всё новое и новое!

\* Модели из журналов **Magazin 024**, арт. 9855024-00001 и **Magazin 025**, арт. 9855025-00001



**ФИРМЕННЫЕ МАГАЗИНЫ:** Г. МОСКВА, м-н «Я сама. Пряжа», Митино, Пятницкое ш., д. 36/1, 8 (495) 754-67-93. Г. ЗЕЛЕНГРАД: м-н «Я сама», ТЦ «Юность», Центральный просп., корп. 401, 8 (499) 762-36-31; м-н «Я сама», Крюково, Привокзальная площадь, д. 1/4, 8 (499) 738-61-31.

**РОЗНИЧНЫЕ МАГАЗИНЫ:** Г. МОСКВА: м-н «Россыпи пряжи», м. Тульская, Духовской переулок, д. 17/12 (вход слева со двора); м-н «Дамские рукоделия», м. Кузнецкий мост, ул. Рождественка, д. 7; м-н «ПОМ-ПОМ», ул. Введенского, д. 24Б. Г. САНКТ-ПЕТЕРБУРГ, м-н «Россыпи пряжи», м. Садовая, Английский проспект, д. 15, лит А. Г. ЖУКОВСКИЙ, м-н «Пряжа в Жуковском», ул. Магистральная, д. 9, ТЦ «МИКС». Г. СЕРГИЕВ ПОСАД, ТЦ «Трикотажка», м-н «Метелица», Пожарный пер., д. 4. Г. ДУБНА, м-н «Клубочек», просп. Боголюбова, д. 15. Г. КРАСНОЯРСК: м-н «Город ремесел», ул. Ленина, д. 29; м-н «Веретено», ул. Вавилова, д. 49В. Г. КАЗАНЬ, м-н «Варежка», ул. Салимжанова, д. 14. Г. НОВОКУЗНЕЦК, м-н «Домашнее рукоделие», просп. Бардина, д. 15. Г. ПЕТРОПАВЛОВСК-КАМЧАТСКИЙ, гастроном «Пограничный», м-н «Пряжа», ул. Пограничная, д. 26. Г. ХАБАРОВСК, м-н «Пряжа для Вас», ул. Пушкина, д. 54, офис 211. Г. ЯРОСЛАВЛЬ, м-н «Швейный мир», ул. Первомайская, д. 39/10; Г. ОРЕЛ, бутик пряжи «Паутинка», ул. Московская, д. 69. Г. ЕКАТЕРИНБУРГ: м-н «Пряжа», ул. Белинского, д. 34, офис 328; «Мастерская вязания», ул. Вайнера, д. 19, ТЦ «БУМ», 3 этаж, бутик 311.

Наши постоянные партнеры:

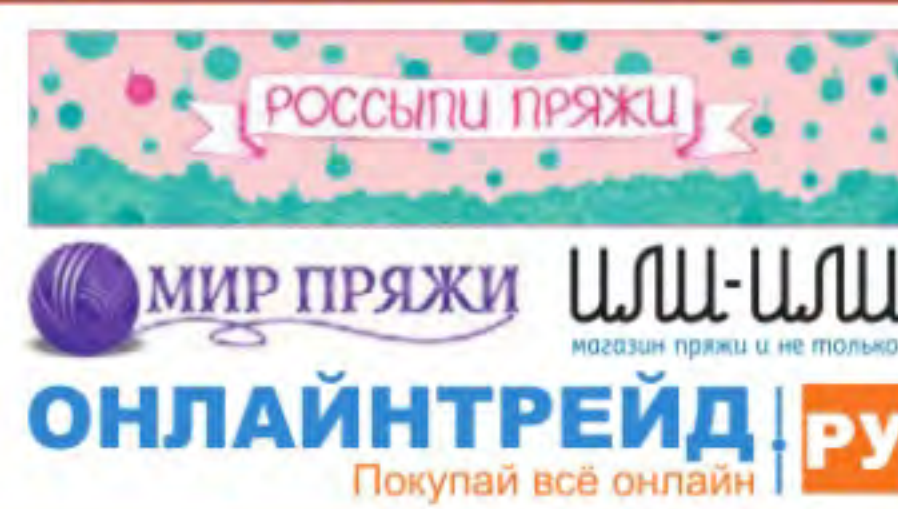

РЕКЛАМА. ООО «Фэмили Хобби», 124683, г. Москва, г. Зеленоград, корп. 1505, пом. III, ОГРН 1107746166857; ООО «Интернет Решения», 125252, г. Москва, Чапаевский пер., д. 14, ОГРН1027739244741, ИП Балабанов И.В., 123308, г. Москва, ул. Куусинена, д. 7, к. 2, ОГРН 309774623600835; ООО «Или-Или», 127015, г. Москва, ул. Большая Новодмитровская, д. 36, стр. 2, ОГРН 1127746733839, ИП Квитка А.В., 117279, г. Москва, ул. Введенского, д. 24, корп. 2, кв. 63, ОГРН 313774628800036; ИП Алеева Э.Х., г. Москва, 101000, Девяткин пер., д. 4, стр. 1А, кв. 33, ОГРН312774606700682, ИП Миронова Е.Ф., ОГРН 310774627700724; ИП Гончарук А.В., г. Москва, 119634, Шолохова, д. 2-117, ОГРН 310774614500383.



# 7

Узоры способны творить чудеса даже в сочетании с самым традиционным фасоном. Перед такой женщиной не устоит ни один мужчина.

# 8

Шикарный снуд будет хорошо смотреться и в ансамбле, и как самостоятельный аксессуар.



Вы просто  
*секси!*







9

Сложно сказать, что интереснее: фасон или узоры. Перед вами – одна из самых оригинальных моделей сезона.

10

Хотите продемонстрировать окружающим, что вы – человек свободный, творческий? Мы поможем. Вам остаётся только связать.

*Форма*  
или содержание?



# 11

Сила женщины – в её слабости. Ворот, делающий шею тоньше, беззащитнее, длина рукава, подчёркивающая имидж «женщина-дитя», – вы сильны как никогда.





Когда  
*холодно*





# 12

Чёрный – цвет универсальный, он никогда не выходит из моды. А как вам будет тепло и уютно!

# 13

Обратите внимание на количество интересных деталей: спущенное плечо, чуть укороченные рукава, фасон ворота. Отличная новинка для вашего сезонного гардероба.







*Узоры:*  
ПОПОЛНЯЕМ ЗАПАСЫ



# 14

Наверняка вы за годы увлечения вязанием накопили множество интересных узоров. Но такого у вас ещё точно не было.

# 15

Мы предлагаем этот узор в сочетании с бледно-зелёным оттенком. А если связать его из яркой пряжи, например, цвета фуксии?





# 16

В гардеробе современной женщины жакеты и кардиганы занимают особое место: модно, удобно, красиво – вот слагаемые их успеха.







Из чего вязать?

**Мы знаем  
из какой пряжи**



Смотрите новую коллекцию пряжи  
и полный список официальных партнеров Lana Grossa  
на сайте [www.peopleknit.ru](http://www.peopleknit.ru)

РЕКЛАМА

0+



# ВЯЗАНИЕ

ваше хобби

# Handmade

Самый простой и самый сложный цвет – белый. Простой, потому что любим всеми не меньше, чем чёрный. Сложный, потому что оттенков белого существует множество. Из самых поэтичных – «призрачно-белый», «белый дым», оттенок «магнолия». Последний воспет и Николаем Заболоцким – «магнолия в белом уборе», и Валерием Брюсовым – «белый цвет магнолий». Высокая мода тоже не чужда поэзии. Поэтому все оттенки белого присутствуют на подиумах.



PRINGLE OF SCOTLAND



MILLY



FALCONERI



CHANEL



PACO RABANNE



## Магнолия в белом уборе

### Тренд – оттенки белого

Достаточно посмотреть коллекцию Chanel, чтобы убедиться: белого в зимнем гардеробе женщины, следящей за модой, должно быть много. Причём сочетать флагман индустрии предлагает белое с белым – от шарфа до сумки. В том же направлении работает и Paco Rabanne: белый пуловер с белой юбкой или брюками серебристого оттенка белого. А более демократичные Pringle of Scotland и Stefanel демонстрируют ансамбли, в которых сочетаются разные оттенки белого. Если вы считаете их непрактичными, рассмотрим другие варианты.

Образ вечной девочки-подростка в школьном пуловере или жакете представляет Cacharel. Хотите выглядеть моложе, посмотрите к идеям. Сразу несколько мэтров высокой моды экспериментируют с очень сложными фасонами, справедливо полагая, что выигрышнее всего они будут смотреться

в белом цвете. Наиболее удачные результаты таких экспериментов – у Alice+Olivia и Louis Vuitton. Эти модели наверняка возьмут на вооружение те, кто привык выделяться везде – на улице, на работе, в фойе театра или в зале ресторана. Менее рискованные с удовольствием воспримут акцент на одну конкретную деталь. Например, Milly делает такой акцент на манжеты.

Зима без интересных узоров невозможна. И тут выбор огромный. Boss Hugo Boss и Escada придерживаются вязаных кос и других традиционных узоров. Модели от Fabiana Filippi и Laura Siegel обращают на себя внимание и оттенками белого, и необычной вязкой. А белая коллекция Falconeri – абсолютный, на наш взгляд, лидер сезона – и по фасонам, и по узорам, и по красоте, и по комфортности.

Теперь выбираем, из чего будем создавать свои «магнолии в белом уборе».



ESCADA

LOUIS VUITTON





## BARISIENNE 7 OT BERGERE DE FRANCE

Изделия из этой изысканной французской пряжи идеально держат форму. Те, кто пока не готов к белоснежной зиме, могут выбрать другой цвет из богатой палитры.

**Состав:** 100% акрил

**Длина нити:** 80 м

**Вес мотка:** 50 г

**Рекомендованные спицы:** 6,5 мм



## FASHION NORDIC DREAM OT SCHACHENMAYR

Лёгкая и воздушная, но в то же время тёплая – именно такая пряжа подойдёт для уютных жакетов и кардиганов. Нам кажется, что именно этот оттенок можно назвать «белый дым», а вы как считаете?

**Состав:** 57% вискоза, 35% шерсть, 8% полиамид

**Длина нити:** 150 м

**Вес мотка:** 50 г

**Рекомендованные спицы:** 5–6 мм



## ALPACA SOFT DK OT ROWAN

Тем, кто выберет эту пряжу, не страшен никакой мороз. При этом они будут выглядеть элегантно в вязаных новинках сезона.

**Состав:** 70% виргинская шерсть, 30% альпака

**Длина нити:** 125 м

**Вес мотка:** 50 г

**Рекомендованные спицы:** 4 мм



## ARIOSO OT LANA GROSSA

Высокое качество, отличный состав, тёплый оттенок белого цвета – то что нужно для модной зимы.

**Состав:** 48% шерсть, 30% альпака, 22% нейлон

**Длина нити:** 240 м

**Вес мотка:** 50 г

**Рекомендованные спицы:** 5–6 мм



## MERINOS BLANC OT ANNY BLATT

Ещё один образец французского качества, и тоже удачный. Представлены без малого три десятка цветов, в том числе и трендовый белый.

**Состав:** 100% шерсть

**Длина нити:** 125 м

**Вес мотка:** 50 г

**Рекомендованные спицы:** 3–4 мм



## PILOU PLUS OT PHILDAR

Белой может быть не только одежда для детей и взрослых, но и аксессуары. Решили связать модную шапочку, перчатки, снуд? Тогда эта пряжа – для вас.

**Состав:** 52% акрил, 32% полиамид, 13% шерсть, 3% эластан

**Длина нити:** 80 м

**Вес мотка:** 25 г

**Рекомендованные спицы:** 5 мм



BOSS HUGO BOSS



CHRISTOPHER KANE



17

В этой модели – сразу два тренда: и модный оттенок белого, и высокий ворот.



# 18

Белые ромбы на сером фоне – воплощение элегантности. В таком свитере можно пойти на работу или отправиться на прогулку.

# 19

Зимой поводов одеться нарядно множество. Эта модель – не только нарядная, но ещё и очень женственная.







## Alpina XENIA

(100% мерсеризованный хлопок, 240 м/50 г)

Хлопок, подверженный мерсеризации, приобретает целый ряд полезных свойств. Нить становится прочнее, не раскручивается и не «махрится». В процессе носки не теряется блеск и яркость. Богатая цветовая гамма, от нежных светлых тонов до насыщенных ярких, позволит каждому выбрать свой оттенок. Пряжа прекрасно лежит как в ажурных узорах, так и в плотно связанном полотне, при этом расход нити очень умеренный.

Подробнее на сайтах: [www.alpina-yarn.ru](http://www.alpina-yarn.ru) и [www.creativegamma.ru](http://www.creativegamma.ru)

**Оптовые продажи:** [www.firma-gamma.ru](http://www.firma-gamma.ru)

Фирма «Гамма», 111024, г. Москва,  
ул. 5-я Кабельная, д. 3, т. (495) 784-77-88,  
741-70-07, e-mail: [office@firma-gamma.ru](mailto:office@firma-gamma.ru)



**Розничная сеть:** [www.igla.ru](http://www.igla.ru)

- м. Автозаводская, т. (499) 941-09-66
- м. Алма-Атинская, т. (495) 737-45-48
- м. Братиславская, ТК «Л-153», т. (495) 660-05-90
- м. Войковская, МЦК Коптево, т. (499) 154-31-76
- м. Коньково, ТЦ «Тропа», т. (495) 112-02-13
- м. Нагатинская, т. (499) 611-25-36
- м. Первомайская, т. (495) 974-92-65
- м. Петровско-Разумовская/ м. Алтуфьево, ТЦ «Зиг-Заг», т. (495) 229-86-24
- м. Пионерская, ТЦ «Ковчег», т. (495) 995-86-40
- м. Полежаевская, ТРЦ «Хорошо», т. (499) 280-09-38
- м. Проспект Вернадского, т. (495) 926-42-87
- м. Речной вокзал, ТЦ «Ховрино», т. (495) 782-49-79
- м. Тульская, ТЦ «Корабль», т. (495) 145-71-12
- м. Тушинская, ТРЦ «Праздник», т. (495) 641-57-92
- м. Улица Академика Янгеля, ТЦ «Калач», т. (495) 916-86-65
- м. Улица Горчакова, ТЦ «Ампурия», т. (495) 640-62-21
- АО Зеленоград, ТК «Панфиловский», т. (495) 974-14-73
- г. Архангельск, ТРК «Титан Арена», т. (818) 265-68-36
- г. Балаково, ТЦ «Грин Хаус», т. (845-3) 47-01-30
- г. Балашиха, ТЦ «Солнечный», т. (498) 620-19-09
- г. Владимир, ТК «Мираторг», т. (4922) 44-42-02
- г. Волжский, ТЦ «ИДЕЯ», т. (8443) 20-11-87
- г. Великий Новгород, ТД «Русь», т. (162) 28-82-22
- г. Дзержинск, ТЦ «Юбилейный», т. (8313) 23-74-32
- г. Екатеринбург, ТРЦ «Алатырь», т. (343) 311-60-08
- г. Екатеринбург, ТЦ «Ботаника Молл», т. (343) 311-10-56
- г. Иваново, ТРК «Серебряный город», т. (4932) 93-31-27
- г. Киров, т. (8332) 32-22-02
- г. Коломна, ТРЦ «Кадо», т. (496) 623-01-10
- г. Королёв, т. (495) 926-49-60
- г. Краснодар, ТРЦ «Новый Горизонт» **NEW!**
- г. Магнитогорск, ТРК «Семейный парк», т. (3519) 51-00-30
- г. Люберцы, ТРЦ «Светофор», т. (495) 745-62-02
- г. Люберцы, ТЦ «Колибри», т. (495) 742-57-61
- г. Набережные Челны, т. (8552) 38-53-35
- г. Набережные Челны, т. (8552) 31-31-37
- г. Нижний Новгород, ТРЦ «Жар-Птица», т. (831) 281-99-83
- г. Нижний Новгород, ТРК «Золотая Миля», т. (831) 214-02-94
- г. Новосибирск, ТЦ «Сибирский Молл» **NEW!**
- г. Ногинск, ТД «Ногинский», т. (496) 519-95-42
- г. Орехово-Зуево, т. (496) 415-35-81
- г. Раменское, ТЦ «Авиатор», т. (495) 745-07-92
- г. Реутов, ТЦ «Карат», т. (495) 777-58-56
- г. Санкт-Петербург, ТЦ «Лиговъ», т. (812) 383-10-02
- г. Санкт-Петербург, ТРК «Южный Полюс», т. (812) 677-27-29 **NEW!**
- г. Серпухов, т. (496) 738-06-17
- г. Смоленск, ТРЦ «Галактика», т. (4812) 30-54-62
- г. Ставрополь, т. (8652) 26-27-00
- г. Ставрополь, т. (8652) 39-69-44
- г. Ставрополь, т. (8652) 65-08-86
- г. Тула, т. (4872) 42-36-02
- г. Ульяновск, ТЦ «Самолет», т. (842) 227-62-96
- г. Челябинск, ТК «Лайнер», т. (351) 238-08-28

ООО «Жаккард», 105554, Москва, 11-я Парковая ул., 9/35, комн. 32  
e-mail: [shop@igla.ru](mailto:shop@igla.ru), т. (495) 603-87-58, ОГРН 1137746742869



**Новые магазины:**

- Москва, м. Войковская, ТЦ «Метрополис», т. (495) 782-89-84 **ФЛАГМАН**
- Москва, м. Марьино, ТРЦ «Райкин Плаза», т. (495) 419-50-48
- Москва, м. Сходненская, ТРЦ «Калейдоскоп», т. (495) 730-41-33 **ФЛАГМАН**
- МО, Зеленоград, ТРЦ «Иридиум», т. (495) 989-59-66
- Брянск, ТРЦ «АЭРО ПАРК», т. (4832) 32-09-98
- Санкт-Петербург, м. Звездная, ТРК «Лето», т. (812) 677-15-18
- Санкт-Петербург, м. Спасская, ТРК «ПИК», т. (812) 677-61-21

**Скоро открытие:**

- Москва, м. Университет, ТЦ «Капитолий»
- Минск, м. Немига, ТРЦ GALLERIA MINSK
- Курск, ТК «Central Park»

Адреса всех магазинов смотрите на сайте: [www.leonardo.ru](http://www.leonardo.ru)

ЗАО «Планета увлечений», 105554, Москва, 11-я Парковая ул., 9/35  
e-mail: [shop@leonardo.ru](mailto:shop@leonardo.ru), т. 8 (800) 700-51-27, ОГРН 1077761771537



# 20

Асимметричный крой, интересные узоры – зима точно не будет скучной, если вы сделали правильный выбор.

# 21

Вы, конечно, сразу обратили внимание на необычную застёжку. Но и узор очень хорош, согласитесь.





*Идеи*

для креативных



# 22 и 23

«...Мне нравилась  
девушка в белом,  
Но теперь я люблю  
в голубом», – лучше  
Сергея Есенина  
и не скажешь.

# 24

Интересный фасон,  
удачная работа с цве-  
том – в эту модель  
невозможно не влю-  
биться.



Теперь я люблю  
в голубом

phildar





### Adelia TINA (100% акрил, 308 м/100 г)

Классическая нить среднего кручения – продукт новых технологий. Изделия из современного акрила обладают гипоаллергенными свойствами, не деформируются, «дышат». Акрил, как и другие синтетические волокна, прочно прокрашивается в яркие насыщенные цвета, не линяет и не выгорает. Подходит для ручного и машинного вязания. Косы, жгуты, аранские узоры, связанные из этой пряжи, будут прекрасно переносить чистку и ручную стирку, а ваше изделие надолго сохранит новый вид.

Подробнее на сайтах: [www.adelia-yarn.ru](http://www.adelia-yarn.ru) и [www.creativegamma.ru](http://www.creativegamma.ru)

**Оптовые продажи: [www.firma-gamma.ru](http://www.firma-gamma.ru)**  
Фирма «Гамма», 111024, г. Москва,  
ул. 5-я Кабельная, д. 3, т. (495) 784-77-88,  
741-70-07, e-mail: [office@firma-gamma.ru](mailto:office@firma-gamma.ru)



**Розничная сеть: [www.igla.ru](http://www.igla.ru)**

- м. Автозаводская, т. (499) 941-09-66
- м. Алма-Атинская, т. (495) 737-45-48
- м. Братиславская, ТК «Л-153», т. (495) 660-05-90
- м. Войковская, МЦК Коптево, т. (499) 154-31-76
- м. Коньково, ТЦ «Тропа», т. (495) 112-02-13
- м. Нагатинская, т. (499) 611-25-36
- м. Первомайская, т. (495) 974-92-65
- м. Петровско-Разумовская/ м. Алтуфьево, ТЦ «Зиг-Заг», т. (495) 229-86-24
- м. Пионерская, ТЦ «Ковчег», т. (495) 995-86-40
- м. Полежаевская, ТРЦ «Хорошо», т. (499) 280-09-38
- м. Проспект Вернадского, т. (495) 926-42-87
- м. Речной вокзал, ТЦ «Ховрино», т. (495) 782-49-79
- м. Тульская, ТЦ «Корабль», т. (495) 145-71-12
- м. Тушинская, ТРЦ «Праздник», т. (495) 641-57-92
- м. Улица Академика Янгеля, ТЦ «Калач», т. (495) 916-86-65
- м. Улица Горчакова, ТЦ «Ампурия», т. (495) 640-62-21
- АО Зеленоград, ТК «Панфиловский», т. (495) 974-14-73
- г. Архангельск, ТРК «Титан Арена», т. (818) 265-68-36
- г. Балаково, ТЦ «Грин Хаус», т. (845-3) 47-01-30
- г. Балашиха, ТЦ «Солнечный», т. (498) 620-19-09
- г. Владимир, ТК «Мираторг», т. (4922) 44-42-02
- г. Волжский, ТЦ «ИДЕЯ», т. (8443) 20-11-87
- г. Великий Новгород, ТД «Русь», т. (162) 28-82-22
- г. Дзержинск, ТЦ «Юбилейный», т. (8313) 23-74-32
- г. Екатеринбург, ТРЦ «Алатырь», т. (343) 311-60-08
- г. Екатеринбург, ТЦ «Ботаника Молл», т. (343) 311-10-56
- г. Иваново, ТРК «Серебряный город», т. (4932) 93-31-27
- г. Киров, т. (8332) 32-22-02
- г. Коломна, ТРЦ «Кадо», т. (496) 623-01-10
- г. Королёв, т. (495) 926-49-60
- г. Краснодар, ТРЦ «Новый Горизонт» **NEW!**
- г. Магнитогорск, ТРК «Семейный парк», т. (3519) 51-00-30
- г. Люберцы, ТРЦ «Светофор», т. (495) 745-62-02
- г. Люберцы, ТЦ «Колибри», т. (495) 742-57-61
- г. Набережные Челны, т. (8552) 38-53-35
- г. Набережные Челны, т. (8552) 31-31-37
- г. Нижний Новгород, ТРЦ «Жар-Птица», т. (831) 281-99-83
- г. Нижний Новгород, ТРК «Золотая Миля», т. (831) 214-02-94
- г. Новосибирск, ТЦ «Сибирский Молл» **NEW!**
- г. Ногинск, ТД «Ногинский», т. (496) 519-95-42
- г. Орехово-Зуево, т. (496) 415-35-81
- г. Раменское, ТЦ «Авиатор», т. (495) 745-07-92
- г. Реутов, ТЦ «Карат», т. (495) 777-58-56
- г. Санкт-Петербург, ТЦ «Лиговъ», т. (812) 383-10-02
- г. Санкт-Петербург, ТРК «Южный Полюс», т. (812) 677-27-29 **NEW!**
- г. Серпухов, т. (496) 738-06-17
- г. Смоленск, ТРЦ «Галактика», т. (4812) 30-54-62
- г. Ставрополь, т. (8652) 26-27-00
- г. Ставрополь, т. (8652) 39-69-44
- г. Ставрополь, т. (8652) 65-08-86
- г. Тула, т. (4872) 42-36-02
- г. Ульяновск, ТЦ «Самолет», т. (842) 227-62-96
- г. Челябинск, ТК «Лайнер», т. (351) 238-08-28

ООО «Жаккард», 105554, Москва, 11-я Парковая ул., 9/35, комн. 32  
e-mail: [shop@igla.ru](mailto:shop@igla.ru), т. (495) 603-87-59, ОГРН 1137746742869



**Новые магазины:**

- Москва, м. Войковская, ТЦ «Метрополис», т. (495) 782-89-84 **ФЛАГМАН**
- Москва, м. Марьино Роща, ТРЦ «Райкин Плаза», т. (495) 419-50-48
- Москва, м. Сходненская, ТРЦ «Калейдоскоп», т. (495) 730-41-33 **ФЛАГМАН**
- МО, Зеленоград, ТРЦ «Иридиум», т. (495) 989-59-66
- Брянск, ТРЦ «АЭРО ПАРК», т. (4832) 32-09-98
- Санкт-Петербург, м. Звездная, ТРК «Лето», т. (812) 677-15-18
- Санкт-Петербург, м. Спасская, ТРК «ПИК», т. (812) 677-61-21

**Скоро открытие:**

- Москва, м. Университет, ТЦ «Капитолий»
- Минск, м. Немига, ТРЦ GALLERIA MINSK
- Курск, ТК «Central Park»

Адреса всех магазинов смотрите на сайте: [www.leonardo.ru](http://www.leonardo.ru)

ЗАО «Планета увлечений», 105554, Москва, 11-я Парковая ул., 9/35  
e-mail: [shop@leonardo.ru](mailto:shop@leonardo.ru), т. 8 (800) 700-51-27, ОГРН 1077761771537



# 25

Дух захватывает, как хороша! Такую красоту вы не купите в магазине, значит, надо поскорее связать.







## Модель 1. ПУЛОВЕР В ТЕХНИКЕ ИНТАРСИИ

(= около 40/39/38/37/36 см) от наборного края оставить непровязанными для пройм с обеих сторон 1 x 2/3/3/4/5 п., затем для скосов реглана убавить в каждом ряду: \*1 x 2 п. и 1 x 1 п., повторить от \* ещё 8/8/7/7/7 раз, затем убавить 0 x 1 п./1 x 2 п./4 x 2 п./5 x 2 п./6 x 2 п. = 25/27/27/29/29 п. Общая высота спинки = 61 см.

**Перед:** крючком серой нитью деграде (Fashion Pieces) набрать 83/91/97/105/111 возд. п. и вязать узором в технике интарсии по счётной схеме В. Через 36/35/34/33/32 р. (= около 40/39/38/37/36 см) от наборного края оставить непровязанными для пройм с обеих сторон 1 x 2/3/3/4/5 п., затем для скосов реглана убавить в каждом ряду: \*1 x 2 п. и 1 x 1 п., повторить от \* ещё 6/7/7/7/7 раз, затем убавить 1 x 1 п./0 x 1 п./1 x 2 п./2 x 2 п./3 x 2 п. Одновременно в 48-м р. (= около 54 см) от наборного края оставить непровязанными для выреза горловины средние 9/11/13/15/15 п. и обе стороны закончить раздельно. При этом с внутреннего края выреза для закругления оставить непровязанными в каждом ряду 1 x 4 п., 1 x 3 п. и 2 x 2 п. В 52-м р. (= около 58 см) от наборного края останется 2 п. Работу закончить. Общая высота переда = 58 см.

**Правый рукав:** крючком серой нитью деграде (Fashion Pieces) набрать 43/45/47/49/53 возд. п. и вязать узором в технике интарсии по счётной схеме С. Для скосов рукава прибавить с обеих сторон в каждом 4-м р. 4 x 1 п. и в каждом 3-м р. 6 x 1 п./в каждом 3-м р. 6 x 1 п. и в каждом 2-м р. 6 x 1 п./в каждом 3-м р. 7 x 1 п. и в каждом 2-м р. 7 x 1 п./в каждом 3-м р. 3 x 1 п. и в каждом 2-м р. 13 x 1 п./в каждом 2-м р. 17 x 1 п. = 63/69/75/81/87 п. Через 40 см от наборного края оставить непровязанными для пройм с обеих сторон 1 x 2/3/3/4/5 п. = 59/63/69/73/77 п. Затем для скоса реглана с правого края работы убавить в каждом ряду: \*1 x 2 п. и 1 x 1 п., повторить от \* ещё 6/7/7/7/7 раз, после этого убавить 1 x 2 п., 1 x 3 п. и 2 x 2 п./2 x 3 п. и 1 x 2 п./1 x 2 п., 1 x 4 п., 1 x 3 п. и 1 x 2 п./2 x 2 п., 1 x 4 п., 1 x 3 п. и 1 x 2 п./3 x

2 п., 1 x 4 п., 1 x 3 п. и 1 x 2 п. = всего 30/32/35/37/39 п. Одновременно с левого края работы убавить в каждом ряду \*1 x 2 п. и 1 x 1 п., повторить от \* ещё 8/8/7/7/7 раз, после этого убавить ещё 0 x 1 п./1 x 2 п./4 x 2 п./5 x 2 п./6 x 2 п. = всего 27/29/32/34/36 п. В последнем ряду провязать ещё 2 п. Общая высота рукава = 61/62/63/64/65 см.

**Левый рукав:** крючком серой нитью деграде (Fashion Pieces) набрать 43/45/47/49/53 возд. п. и вязать узором в технике интарсии по счётной схеме D. Выполнить скосы рукава, как для правого рукава. Выполнить скосы реглана симметрично правому рукаву.

**Нижняя планка пуловера:** для планки спинки на спицы тёмно-серой крапчатой нитью (Fashion Pieces) набрать 102/110/118/126/134 п. и вязать резинкой 2/2, при этом в 1-м изн. р. начать с кром., 1 изн., затем вязать попеременно 2 лиц., 2 изн., закончить 1 лиц., кром. Через 5 см все петли свободно закрыть. Планку переда связать так же.

**Планки рукавов:** для одной планки на спицы тёмно-серой крапчатой нитью (Fashion Pieces) набрать 50/54/54/54/58 п. и вязать резинкой 2/2, при этом в 1-м изн. р. начать с кром., 1 изн., затем вязать попеременно 2 лиц., 2 изн., закончить 1 лиц.,

кром. Через 5 см все петли свободно закрыть. Вторую планку рукава связать так же.

**Планка горловины:** на спицы тёмно-серой крапчатой нитью (Fashion Pieces) набрать 138/138/142/142/142 п. и вязать резинкой 2/2, при этом в 1-м изн. р. начать после кром. с 1 изн., затем вязать попеременно 2 лиц., 2 изн., закончить 1 лиц., кром. Через 3 см все петли свободно закрыть.

**Сборка:** нижнюю планку пришить к спинке с внешней стороны швом «назад иголку», при этом следить за тем, чтобы планка при пришивании была равномерно слегка растянута и шов оставался эластичным. Аналогичным образом пришить нижнюю планку переда и планки рукавов. Выполнить швы реглана. Затем выполнить швы рукавов и боковые швы. Сшить планку горловины и затем прикрепить планку булавкой к горловине пуловера таким образом, чтобы шов планки располагался по центру выреза горловины спинки. Отметить половину длины планки горловины и закрепить в середине выреза переда. После этого планку горловины, равномерно растягивая, пришить к кромке выреза швом «назад иголку», при этом следить за тем, чтобы шов оставался эластичным.

**Размеры:** 32/34, 36/38, 40/42, 44/46 и 48/50

**Вам потребуется:** 150/150/180/180/180 г тёмно-серой крапчатой (цв. 00398) и 180/180/210/210/240 г серой деграде (цв. 00499) пряжи Schachenmauer FASHION PIECES (58% вискозы, 34% шерсти, 8% нейлона, 102 м/30 г); по 50 г тёмно-серой (цв. 00098) и серебристой (цв. 00093) пряжи Schachenmauer SOFT SHIMMER (50% шерсти, 50% нейлона, 125 м/25 г); 50/75/75/75/75 г меланжевой бордовой (цв. 00139) пряжи Schachenmauer SOFT MIX (45% полиамида, 30% альпака, 25% шерсти, 113 м/25 г); спицы № 4; круговые спицы № 4 длиной 40 см; крючок № 4; игла для шерсти.

**Резинка 2/2 прямыми и обратными рядами:** число петель кратно 4 + 2 кром. 1-й р.: кром., вязать попеременно 2 лиц., 2 изн., кром. 2-й р.: вязать петли по рисунку. Повторять 1-й и 2-й р.

**Резинка 2/2 круговыми рядами:** число петель кратно 4. Вязать попеременно 2 лиц., 2 изн.

**Узоры А, В, С и D в технике интарсии:** вязать по соответствующей счётной схеме. Лиц. р. читать справа налево, изн. р. читать слева направо.

**Плотность вязания.** Резинка 2/2: 22 п. и 24 р. = 10 x 10 см; ст. с/н: 18 п. и 9 р. = 10 x 10 см.

**Спинка:** крючком серой нитью деграде (Fashion Pieces) набрать 83/91/97/105/111 возд. п. и вязать узором в технике интарсии по счётной схеме А. Через 36/35/34/33/32 р.

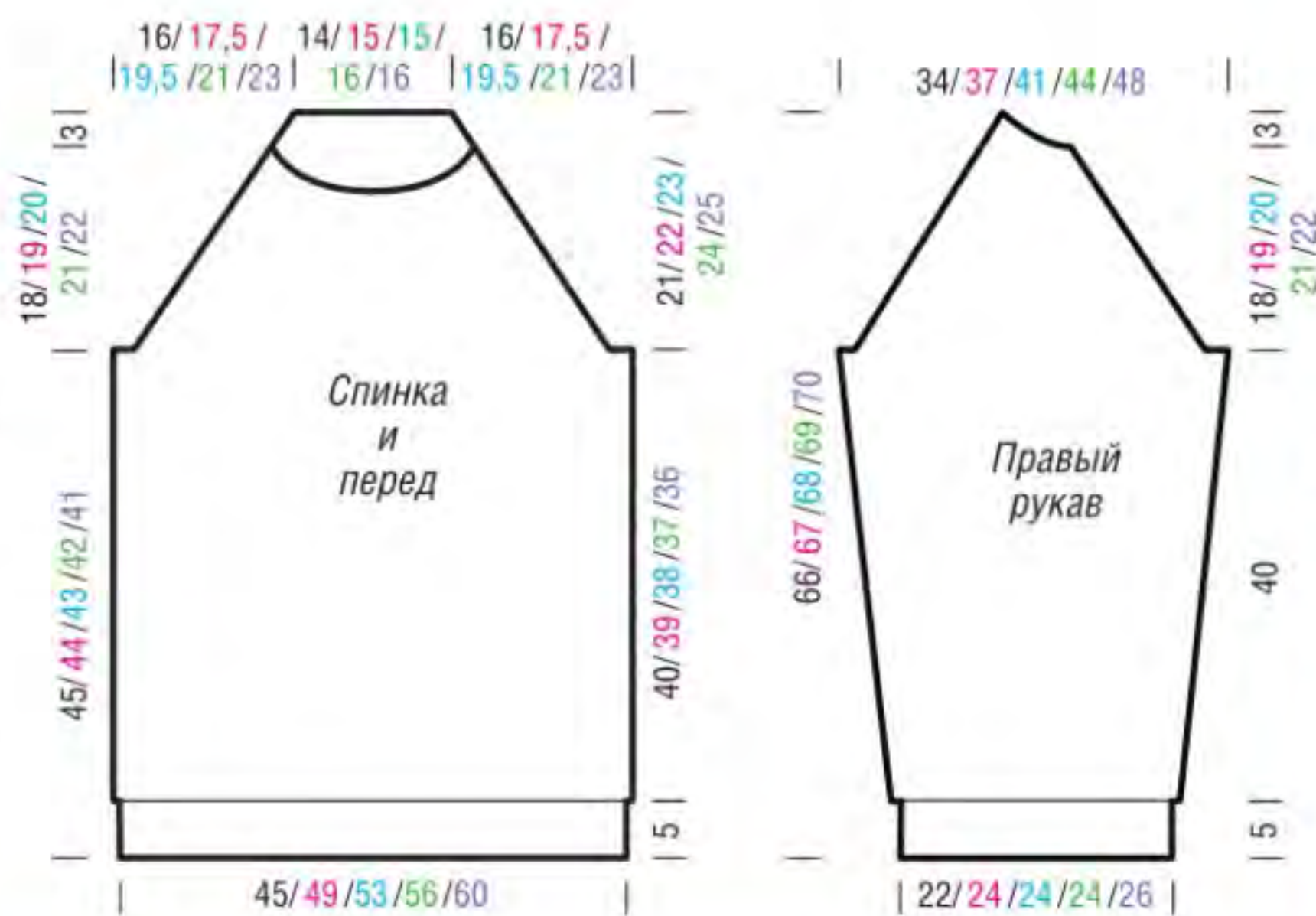

### ТАБЛИЦА РАЗМЕРОВ ДЛЯ ЖЕНЩИН

Размер	34	36	38	40	42	44	46	48	50	52	54
Обхват груди	82	84	88	92	96	100	104	108	112	116	120
Обхват талии	62	64	68	72	77	82	87	92	97	102	107
Обхват бёдер	88	90	94	98	102	106	110	114	118	122	126



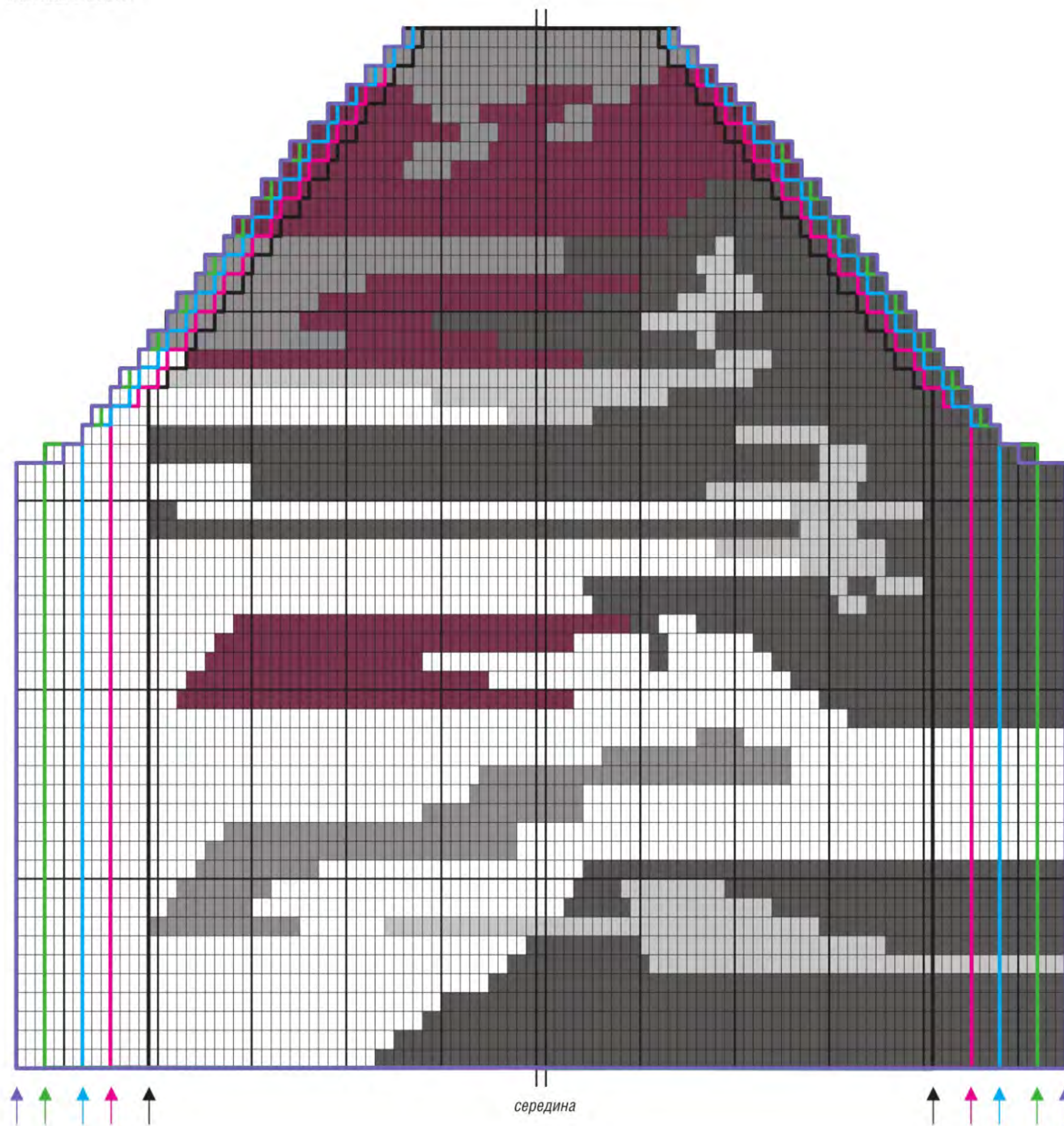

**УСЛОВНЫЕ ОБОЗНАЧЕНИЯ**

- = 1 п. цвета 1: тёмно-серый крапчатый (Fashion Pieces)
- = 1 п. цвета 2: серый деграде (Fashion Pieces)
- = 1 п. цвета 3: тёмно-серый (Soft Shimmer)
- = 1 п. цвета 4: серебристый (Soft Shimmer)
- = 1 п. цвета 5: меланжевый бордовый (Soft Mix)

**НАШИ СОВЕТЫ**

**Вязание крючком: петли подъёма 1**

Петли подъёма выполняются в начале прямого или кругового ряда в качестве замены 1-й петли. Число возд. п. зависит от высоты следующей за ними петли ряда. В качестве замены 1-й петли вяжут, как правило:

- вместо столбика б/н – 1 возд. п.
- вместо полуст. с/н – 2 возд. п.

- вместо ст. с/н – 3 возд. п.
- вместо ст. с/2н – 4 возд. п.

**Вязание крючком: петли подъёма 2**

Если вяжут полустолбики или более длинные петли, петли подъёма считаются за 1-ю петлю. Для 1 столбика с/н выполняют 3 возд. п., их можно так же заменить 1 столбиком б/н и 1 возд. п.

Если вяжут столбики б/н, возд. п. для начала прямого или кругового ряда не считаются петлей.

В конце прямого или кругового ряда последняя петля обычно выполняется в верхнюю возд. п. предыдущего прямого или кругового ряда.



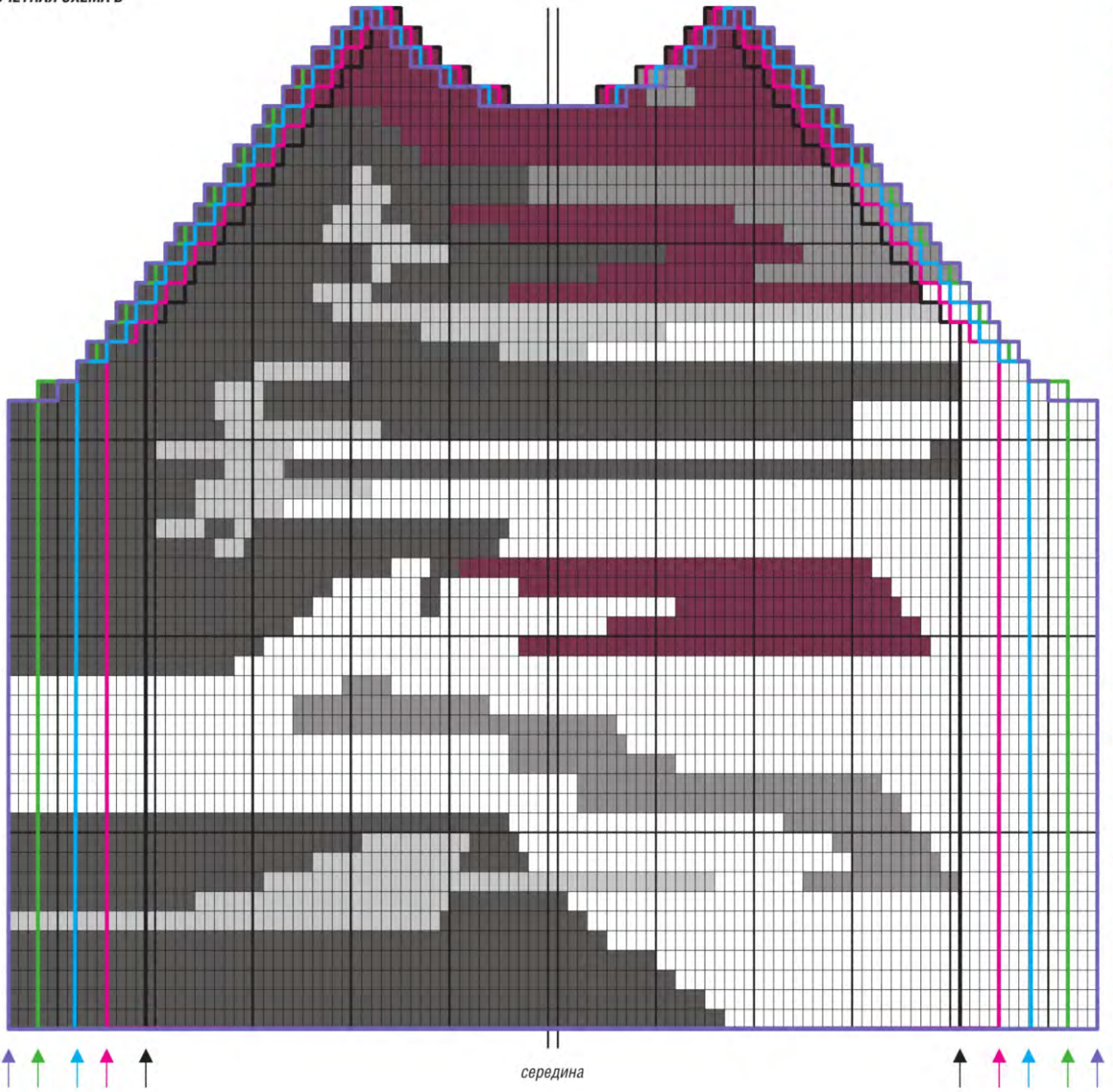

**УСЛОВНЫЕ ОБОЗНАЧЕНИЯ**

- = 1 п. цвета 1: тёмно-серый крапчатый (Fashion Pieces)
- = 1 п. цвета 2: серый деграде (Fashion Pieces)
- = 1 п. цвета 3: тёмно-серый (Soft Shimmer)
- = 1 п. цвета 4: серебристый (Soft Shimmer)
- = 1 п. цвета 5: меланжевый бордовый (Soft Mix)

**Если у вас возникли ВОПРОСЫ**

по вязанию моделей, представленных в журнале, их можно задать по телефону

**8-499-168-76-68**



**СРЕДА, ЧЕТВЕРГ с 12:00 до 15:00**  
(по московскому времени).

**ВНИМАНИЕ!** Для жителей Москвы и других регионов порядок набора цифр одинаков.



УСЛОВНЫЕ ОБОЗНАЧЕНИЯ

- = 1 п. цвета 1: тёмно-серый крапчатый (Fashion Pieces)
- = 1 п. цвета 2: серый деграде (Fashion Pieces)
- = 1 п. цвета 3: тёмно-серый (Soft Shimmer)
- = 1 п. цвета 4: серебристый (Soft Shimmer)
- = 1 п. цвета 5: меланжевый бордовый (Soft Mix)

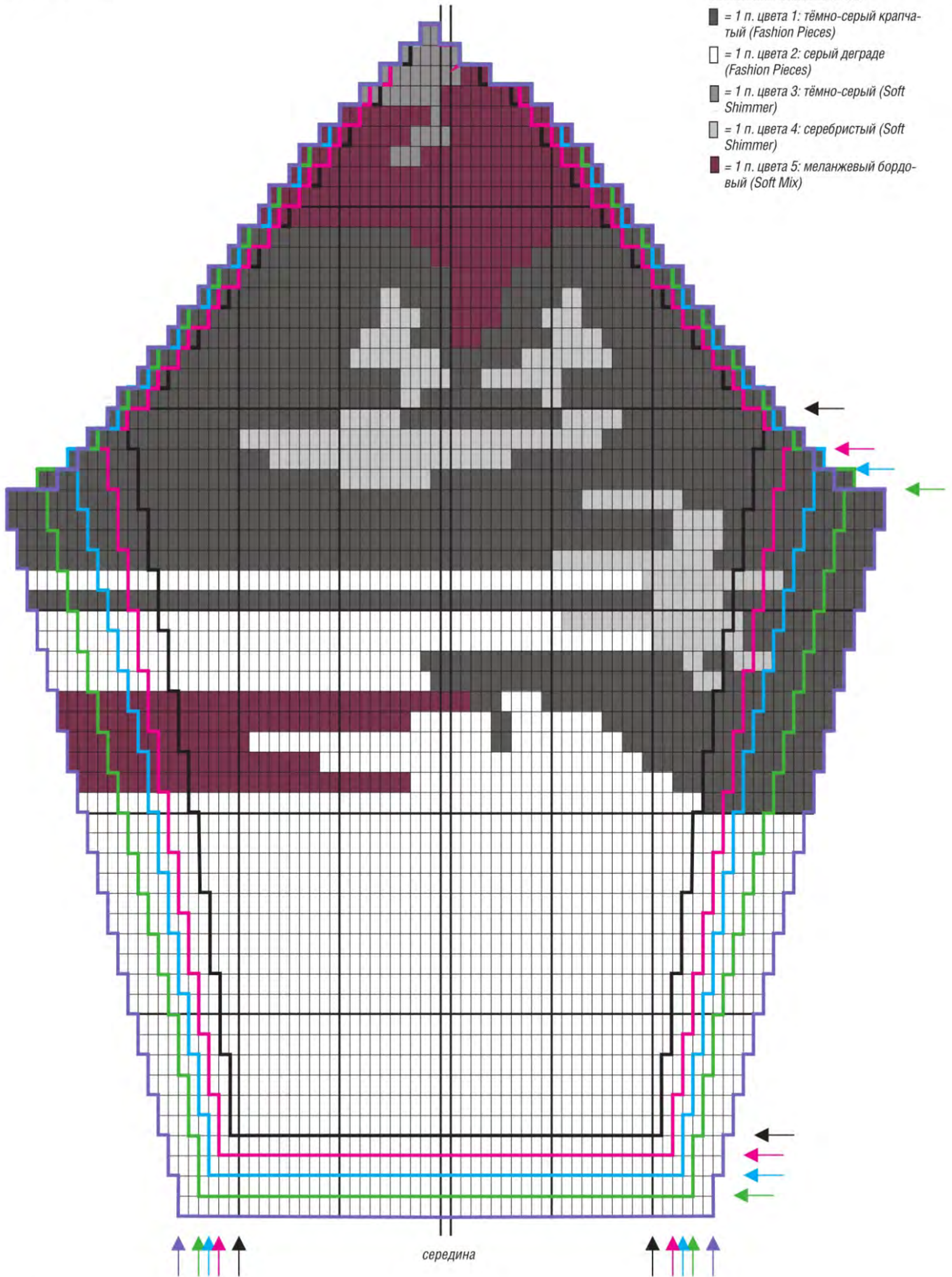



УСЛОВНЫЕ ОБОЗНАЧЕНИЯ

- = 1 п. цвета 1: тёмно-серый крапчатый (Fashion Pieces)
- = 1 п. цвета 2: серый деграде (Fashion Pieces)
- = 1 п. цвета 3: тёмно-серый (Soft Shimmer)
- = 1 п. цвета 4: серебристый (Soft Shimmer)
- = 1 п. цвета 5: меланжевый бордовый (Soft Mix)

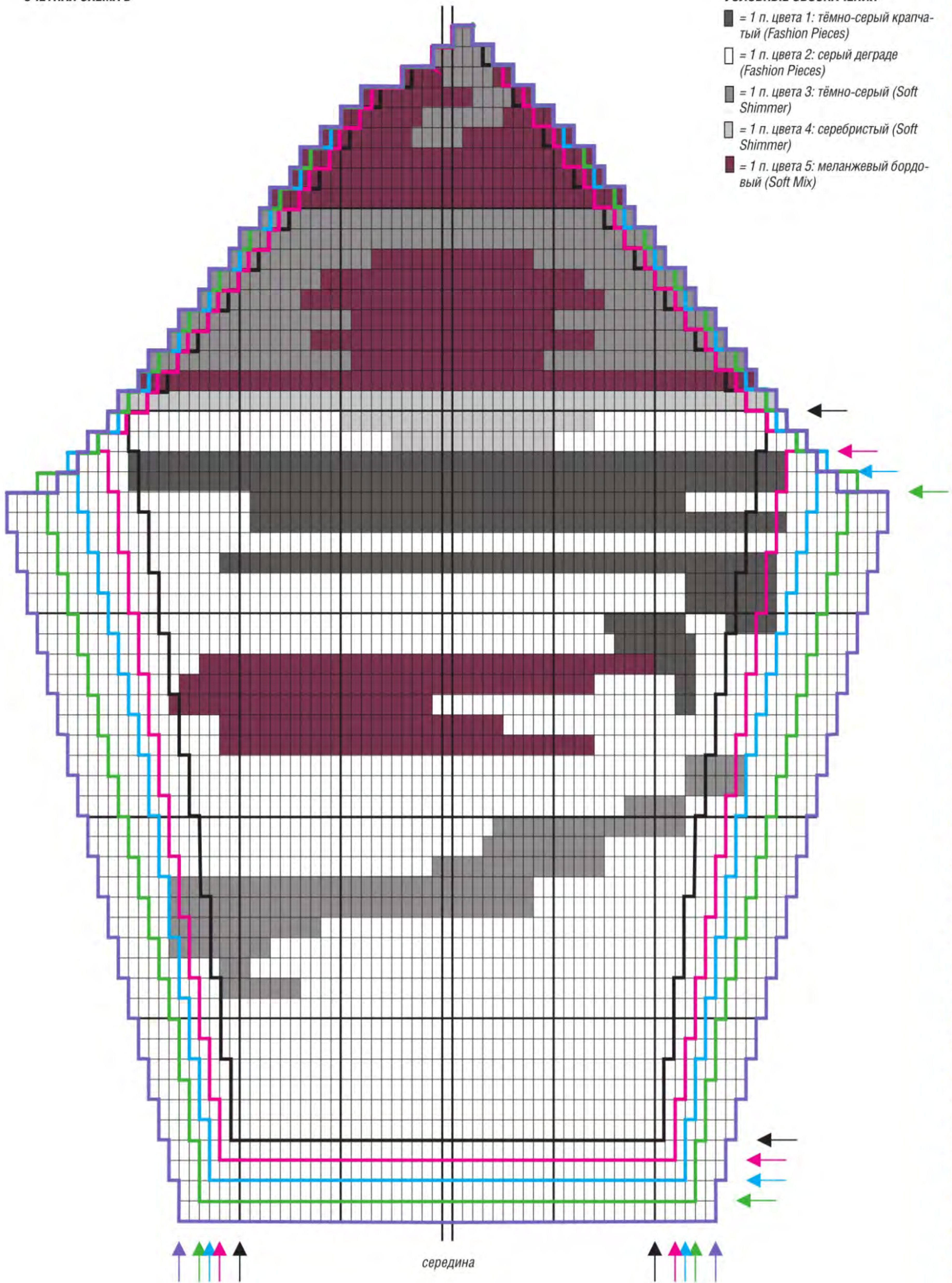





## Модель 2. ПОНЧО С ПОЛОСАМИ

**Лицевая гладь:** лиц. р. – лиц. п., изн. р. – изн. п.

**Платочная вязка:** лиц. и изн. р. – лиц. п.

**Поставить маркер:** нанизать петельный маркер в указанном месте на правую спицу и в процессе вязания в каждом ряду перемещать на надлежащее место с левой на правую спицу.

**Патентные кром.:** в лиц. р. первые и последние 3 п. вязать следующим образом: 1 п. провязать лиц., 1 п. снять как изн., рабочая нить при этом проходит перед петлёй, 1 п. провязать лиц. В изн. р. первые и последние 3 п. вязать следующим образом: 1 п. снять как изн., рабочую нить провести перед петлёй, 1 п. провязать лиц., 1 п. снять как изн., рабочую нить провести перед петлёй.

**Последовательность чередования полос:** вязать попеременно 14 р. лиц. гладью бордовой меланжевой нитью и 18 р. платочной вязкой коричневой меланжевой нитью.

**Плотность вязания.** Лиц. гладь (измерена в направлении вязания): 15 п. и 26 р. = 10 x 10 см; платочная вязка (измерена в направлении вязания): 15 п. и 26 р. = 10 x 10 см.

**Выполнение работы:** пончо вязать сверху вниз. Бордовой меланжевой нитью набрать 3 п. и вязать прямыми и обратными рядами следующим образом. 1-й р. (= лиц. р.): \* 1 лиц.,

1 накид, повторять от \*, закончить 1 лиц. = 5 п. 2-й р. (= изн. р.): все петли и накиды вязать изн. 3-й и 4-й р.: повторить 1 раз 1-й + 2-й р. = 9 п. 5-й р.: из 1-й п. вывязать (1 лиц., 1 накид, 1 лиц.), поставить маркер, 1 накид, 1 лиц., 1 накид, поставить маркер, 1 лиц., 1 накид, 1 лиц., 1 накид, поставить маркер, 1 лиц., 1 накид, 1 лиц., 1 накид, поставить маркер, 1 лиц., 1 накид, 1 лиц., 1 накид, поставить маркер, из последней петли вывязать (1 лиц., 1 накид, 1 лиц.) = 21 п. 6-й р. (= изн. р.): 3 патентные кром., поставить маркер, все петли и накиды до последнего маркера вязать изн. (маркеры при этом соответственно перемещать), 3 патентные кром. 7-й р.: 3 патентные кром., поставить 1-й маркер, 1 накид, 1 лиц., 1 накид, оставшиеся петли до 2-го маркера вязать лиц., перед маркером выполнить 1 накид, переместить 2-й маркер, 1 лиц., 1 накид, петли до 3-го маркера вязать лиц., перед маркером выполнить 1 накид, переместить 3-й маркер, 1 лиц., 1 накид, петли до 4-го маркера вязать лиц., перед маркером выполнить 1 накид, переместить 4-й маркер, 1 лиц., 1 накид, петли до 1 п. перед 5-м маркером вязать лиц., 1 накид, 1 лиц., 1 накид, переместить 5-й маркер, 3 патентные кром. Для контроля: в каждом лиц. р. должно прибавляться 10 п. 8-й р.: 3 патентные

кром., переместить 1-й маркер, все петли и накиды до последнего маркера вязать изн., переместить маркер, 3 патентные кром. 9-й – 14-й р.: повторить ещё 3 раза 7-й + 8-й р. Затем продолжить работу коричневой меланжевой нитью. 15-й р.: вязать как 7-й р. 16-й р.: 3 патентные кром., переместить 1-й маркер, все петли и накиды до последнего маркера вязать лиц., переместить маркер, 3 патентные кром. 17-й – 32-й р.: повторить ещё 8 раз 15-й + 16-й р. После этого вязать дальше бордовой меланжевой нитью, при этом 7 раз повторить 7-й + 8-й р. = 14 р. бордовой меланжевой нитью. В этом ритме продолжить работу последовательностью чередования полос. После выполнения 6-й полосы коричневой меланжевой нитью, в следующем лиц. р. все петли закрыть. Пончо расправить, увлажнить и оставить сохнуть. Из коричневой меланжевой нити изготовить 5 помпонов диаметром 5 см и пришить по одному помпону на каждый из 5 углов вдоль кромки пончо. Все нити заправить. Завершающая отделочная кромка шнуром: для декоративной отделки шнуром 2 первые п. провязать вместе лиц., \* петлю с правой спицы перевести обратно на левую спицу и снова провязать 2 п. вместе лиц., повторять от \* до \*. В конце ряда обрезать нить и протянуть через последнюю петлю.

**Размер:** длина около 90 см

**Вам потребуется:** 6 мотков бордовой меланжевой (цв. 00049) и 10 мотков коричневой меланжевой (цв. 00019) пряжи Schachenmayr NORDIC DREAM (57% вискозы, 35% шерсти, 8% нейлона, 150 м/50 г); круговые спицы № 5 длиной 120 см; 5 петельных маркеров; игла для шерсти.



## Модель 3. ШАРФ

указанного места, работу повернуть. У поворотной петли нить лежит перед работой, затем снять вместе петлю и нить, вводя спицу как при выполнении изн. п., при этом крепко потянуть нить движением от себя назад, чтобы на спице оказались обе стенки петли предыдущего ряда (= петля становится двойной). Данный приём помогает в дальнейшем избежать образования дырочек в месте поворота. Эта двойная петля всегда считается 1 петлёй. В вышележащем ряду обе стенки двойной петли провязывают вместе лиц.

**2 ряда с дырочками:** нечётное число петель. 1-й р. (= лиц.): 1 лиц., \* 1 накид, 2 п. вместе лиц., повторять от \*. 2-й р. (= изн.): все петли и накиды вязать лиц.

**Последовательность чередования полос:** вязать попеременно 2 р. с дырочками белой нитью и 22 р. платочной вязкой разноцветной нитью.

**Плотность вязания, платочная вязка:** 24 п. и 48 р. = 10 x 10 см.

**Внимание!** Для того чтобы шарф получился более воздушным, используйте более толстые спицы, чем те, которые рекомендованы на этикетке пряжи.

**Выполнение работы:** шарф состоит из 3 частей. В начале и в конце вяжется по 1 треугольнику платочной вязкой, между ними выполняется последовательность чередования полос. Разноцветной нитью набрать 85 п. и вязать платочной вязкой, при этом начать с 1 изн. р. Через 2 см (= 9 р.) для вы-

полнения 1-го треугольника вязать укороченными рядами. Для этого в следующем \* лиц. р. вязать лиц. п. до 2 п. перед концом ряда = 83 п. Повернуть работу и 1-ю п. изн. р. выполнить как двойную петлю, оставшиеся петли изн. р. вязать лиц., повторять от \* до тех пор, пока в работе не останется 3 п. Концом ряда каждый раз считать двойную петлю предыдущего ряда. В следующем лиц. р. на всех петлях вязать лиц. р. и при этом провязывать двойные петли (обе стенки петли подхватывать вместе как 1 п.), одновременно в этом ряду равномерно прибавить 10 п., вывязав по 1 лиц. скрещ. из поперечной нити = 95 п. Связать ещё 1 изн. р. лиц. п. Затем вязать в последовательности чередования полос, \* при этом начать с 2 р. с дырочками белой нитью. После этого снова вязать разноцветной нитью платочной вязкой, при этом для формирования скоса в каждом лиц. р. каждый раз удаивать 1-ю п. и последние 2 п. вязать вместе лиц. Всего выполнить 22 р. платочной вязки. Повторять от \*. Через 178 см от наборного края и после 2 р. с дырочками белой нитью, в следующем лиц. р. вязать разноцветной нитью платочной вязкой, при этом равномерно убавить 10 п., провязав по 2 п. вместе лиц. = 85 п. Вязать 2-й треугольник укороченными рядами следующим образом: в следующем изн. р. провязать 3 лиц., повернуть \* и выполнить 1-ю п. лиц. р. как двойную петлю, оставшиеся петли вязать лиц. Повернуть,

вязать до двойной петли, провязать двойную петлю, после этого связать ещё 2 лиц., повернуть, повторять от \* до тех пор, пока не будут задействованы все петли. После этого связать ещё 2 см (= 9 р.) платочной вязкой на всех петлях, затем все петли закрыть. Все нити заправить внутри участков соответствующего цвета.

### НАШ СОВЕТ: «НЕТ ПЕТЛИ»

Термин «нет петли» употребляется в том случае, когда число петель в раппорте меняется от ряда к ряду вследствие убавлений и прибавлений, происходящих в процессе вывязывания узора.

При чтении схемы следует, пропуская квадратик(и) с обозначением «нет петли», переходить к выполнению следующего за ним элемента (лиц., изн., накид и др.).





**Размер:** 36 x 166 см

**Вам потребуется:** 10 мотков красной (цв. 00227) пряжи Schachenmauer MERINO EXTRAFINE 85 (100% шерсти,

## Модель 4. ДВУХСТОРОННИЙ ШАРФ С КОСАМИ

85 м/50 г); спицы № 5; 1 вспом. спица; игла для шерсти.

**Узор для резинки:** число петель кратно 14 + 16 п. По схеме повторять 1-й р. (= лиц.) Начинать с 8 п. перед раппортом, затем повторять 6 x 14 п. раппорта, заканчивать 8 п. после раппорта. В изн. р. все петли вязать по рисунку. Повторять с 1-й и 2-й р.

**Узор с косами:** число петель кратно 14 + 16 п. Вязать по схеме, на которой приведены только лиц. р. Лиц. р. читать справа налево, в необозначенных изн. р. петли вязать по рисунку. Начинать с 8 п. перед раппортом, затем повторять 6 x 14 п. раппорта, заканчивать 8 п. после раппорта. Повторять с 1-го по 12-й р.

**Патентные кром.:** в лиц. р. первые и последние 3 п. вязать следующим образом: 1 п. провязать лиц., 1 п. снять как изн., рабочая нить при этом проходит перед петлей, 1 п. провязать лиц. В изн. р. первые и последние 3 п. вязать следующим образом: 1 п. снять как изн., рабочую нить провести перед петлей, 1 п. провязать лиц., 1 п. снять

**СХЕМА**

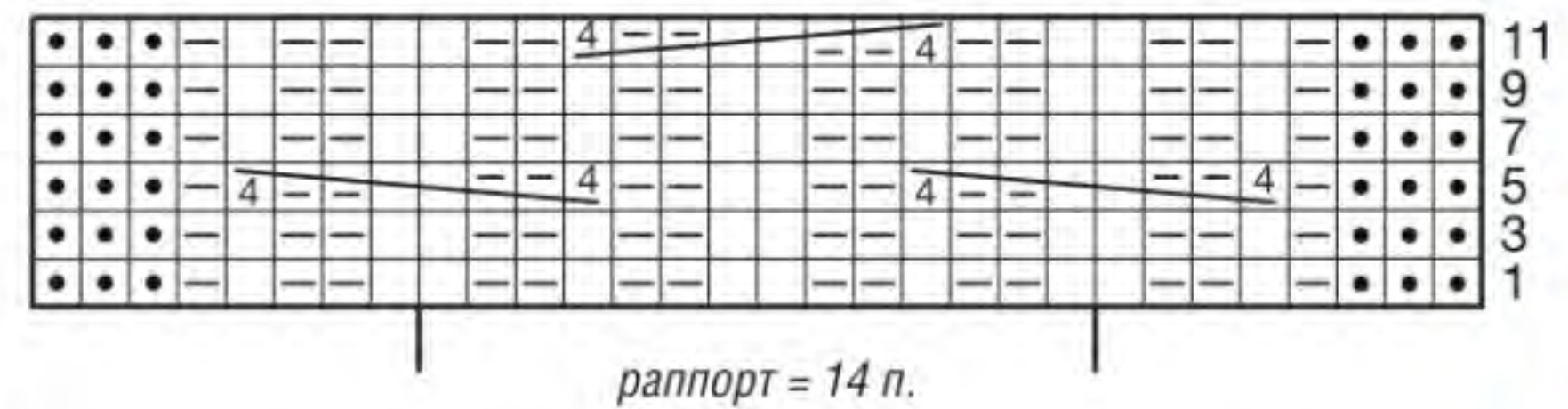

раппорт = 14 п.

как изн., рабочую нить провести перед петлей.

**Плотность вязания:** 28 п. и 28 р. = 10 x 10 см.

**Выполнение работы:** набрать 100 п. и вязать узором для резинки, при этом 6 раз повторить петли раппорта. Через 25 см от наборного края продолжить работу узором с косами, при этом начать с 5-12-го р. схемы, затем повторять с 1-го по 12-й р. Через 141 см от наборного края (= 116 р. узора с косами, после 12-го р.) связать ещё 25 см узором для резинки, затем все петли закрыть по рисунку. Все нити заправить.

**УСЛОВНЫЕ ОБОЗНАЧЕНИЯ**

••• = 3 патентные кром.

□ = 1 лиц.

□ = 1 изн.

4- - - - 4 = оставить 4 п. на вспом. спице перед работой, 4 п. провязать по рисунку (= 1 изн., 2 лиц., 1 изн.), затем провязать 4 п. со вспом. спицы по рисунку (= 1 изн., 2 лиц., 1 изн.)

4- - - - 4 = оставить 4 п. на вспом. спице за работой, 4 п. провязать по рисунку (= 1 изн., 2 лиц., 1 изн.), затем провязать 4 п. со вспом. спицы по рисунку (= 1 изн., 2 лиц., 1 изн.)



**Размер:** 42 x 170 см (без кистей)

**Вам потребуется:** 14 мотков сиреневой (цв. 00241) пряжи Schachenmauer MERINO EXTRAFINE 85 (100% шерсти, 85 м/50 г); спицы № 5; 1 вспом. спица; крючок № 5; игла для шерсти.

**Узелковые кром.:** в начале каждого ряда 1-ю п. ряда снимать как лиц., при этом нить лежит позади петли, последнюю петлю ряда в конце каждого ряда провязывать лиц.

**Платочная вязка:** лиц. и изн. р. – лиц. п.

**Узор с косами А и В:** вязать по схеме А или В, на которых приведены только лиц. р. Лиц. р. читать справа налево, в необозначенных изн. р. все петли вязать по рисунку. Начинать работу на 18 п. раппорта. После прибавлений, сделанных в 1-м р., на спицах 28 п. узора с косами. Повторять с 3-го по 18-й р.

**Сетчатый узор:** число петель кратно 4. Вязать по схеме С, на которой обозначены все ряды. Лиц. р. читать справа налево, изн. р. читать слева направо. Начинать с 4 п. перед раппортом, по-

## Модель 5. ШАРФ С АРАНСКИМ УЗОРОМ

вторять 4 п. раппорта, заканчивать 4 п. после раппорта. Повторять с 1-го по 4-й р.

**Внимание!** 1-й р. является изнаночным.

**Плотность вязания.** Сетчатый узор: 22 п. и 22 р. = 10 x 10 см; узор с косами: 28 п. и 22 р. = 10 x 10 см.

**Выполнение работы:** набрать 86 п. и вязать, начиная с 1-го изн. р. 1-й р. (= изн.): узелковая кром., 2 п. платочной вязки, 18 изн., 44 п. сетчатого узора (= 4 п. перед раппортом, повторить 9 раз раппорт, 4 п. после раппорта), 18 изн., 2 п. платочной вязки, узелковая кром. 2-й р. (= лиц.): узелковая кром., 2 п. платочной вязки, коса А (= 1-й р. с прибавлениями = 28 п.), 44 п. сетчатого узора, коса В (= 1-й р. с прибавлениями = 28 п.), 2 п. платочной вязки, узелковая кром. = 106 п. В этом рас-

пределении петель связать около 170 см и закончить работу 10-м или 18-м р. схемы А или, соответственно, схемы В. Затем все петли закрыть, при этом над косами провязать вместе по рисунку по 10 п. Все нити заправить. Для кистей с помощью крючка завязать на каждой 2-й петле края по 2 нити длиной около 50 см.

**СХЕМА С**

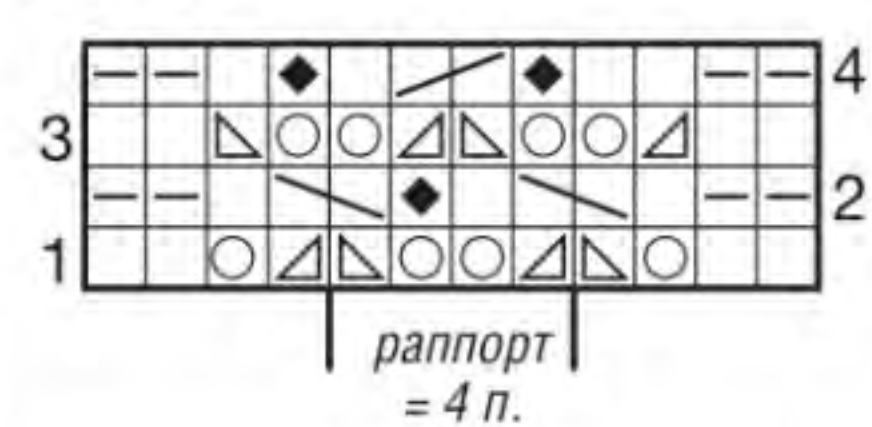

раппорт = 4 п.

**УСЛОВНЫЕ ОБОЗНАЧЕНИЯ**

□ = 1 лиц.

□ = 1 изн.

◆ = 1 лиц. скрещ.

○ = 1 накид

▧ = 2 п. вместе изн.

▧ = 2 п. вместе изн. скрещ.

▽ = вывязать 1 лиц. скрещ. из поперечной нити

▽ = вывязать 1 изн. скрещ. из поперечной нити

▧ = оставить 1 п. на вспом. спице перед работой, 1 лиц., затем провязать петлю со вспом. спицы лиц.

▧ = оставить 1 п. на вспом. спице за работой, 1 лиц., затем провязать петлю со вспом. спицы лиц.

○ = оставить 10 п. на вспом. спице перед работой, 1 лиц., 1 накид, 1 лиц., 1 накид, затем провязать 10 п. со вспом. спицы следующим образом: 2 лиц., 2 изн., 2 лиц., 2 изн. и 2 лиц. В изн. р. спустить накиды со спицы и провязать петли по рисунку

○ = оставить 2 п. на вспом. спице за работой, на следующих 10 п. провязать: 2 лиц., 2 изн., 2 лиц., 2 изн. и 2 лиц., затем 2 п. со вспом. спицы вязать следующим образом: 1 лиц., 1 накид, 1 лиц., 1 накид. В изн. р. спустить накиды со спицы и провязать петли по рисунку

**СХЕМА А**

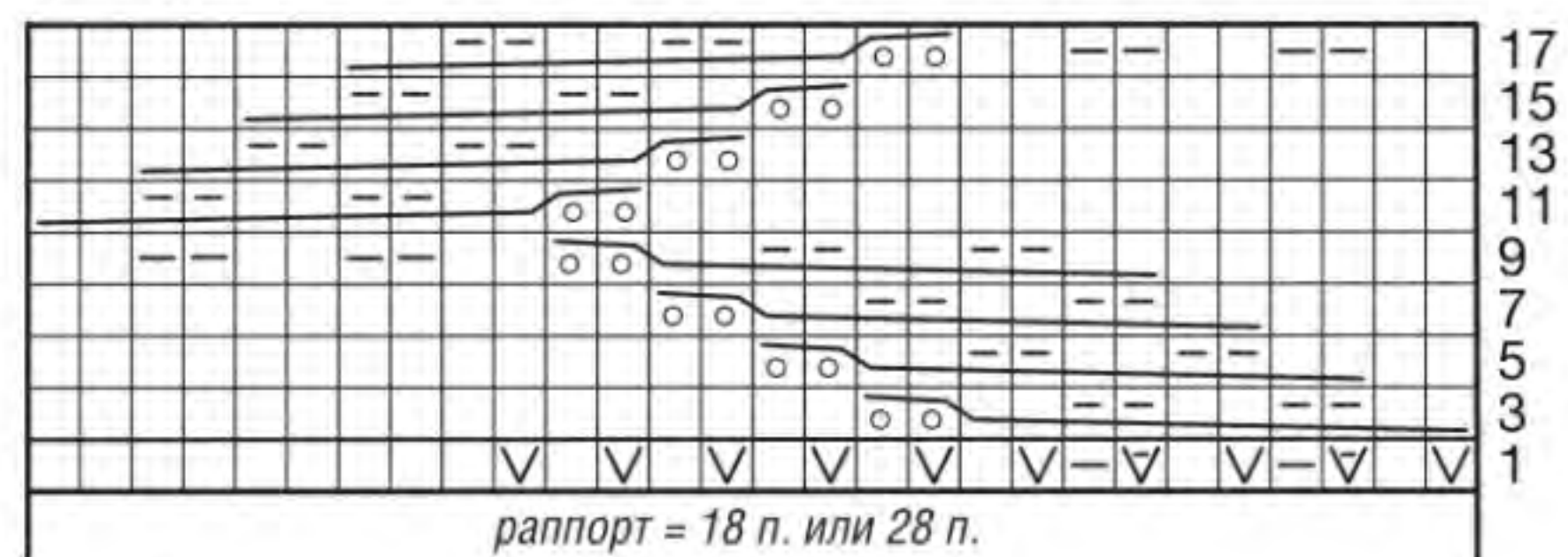

раппорт = 18 п. или 28 п.

**СХЕМА В**

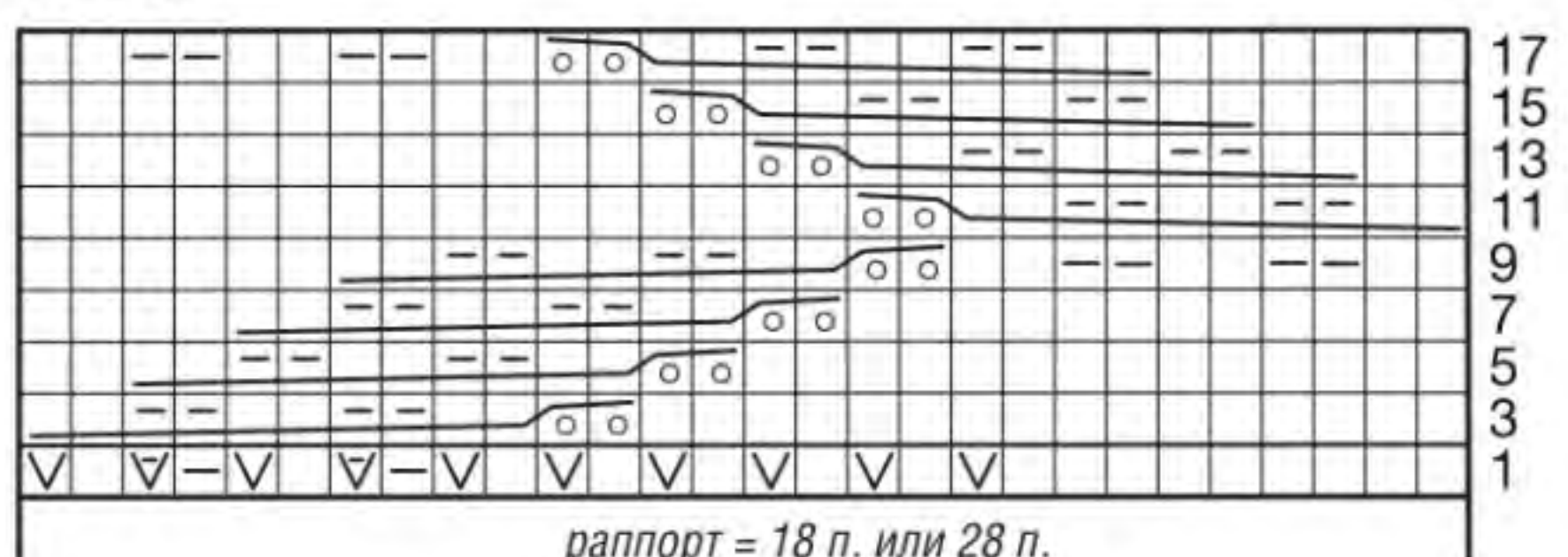

раппорт = 18 п. или 28 п.





## Модель 6. ШАРФ С ЦВЕТНЫМИ ПОЛОСАМИ

**Размеры:** 46 x 185 см

**Вам потребуется:** 120 г тёмно-серой крапчатой (цв. 00398) пряжи Schachenmayr FASHION PIECES (58% вискозы, 34% шерсти, 8% нейлона, 102 м/30 г); 50 г тёмно-серой (цв. 00098) пряжи Schachenmayr SOFT SHIMMER (50% шерсти, 50% нейлона, 125 м/25 г); 50 г цвета морской волны (цв. 00176) пряжи Schachenmayr MERINO EXTRAFINE 120 (100% шерсти, 125 м/50 г); 25 г голубой (цв. 00065) и 50 г тёмно-серой деградации (цв. 00199) пряжи Schachenmayr SOFT MIX (45% полиамида, 30% альпака, 25% шерсти, 113 м/25 г); спицы № 4; игла для шерсти.

**Основной узор:** число петель кратно 4 + 2 п. Описаны все петли, включая кром. **1-й р. (= лиц.):** все петли вязать лиц. **2-й р. (= изн.):** вязать попеременно 2 лиц., 2 изн., закончить 2 лиц.

**Плотность вязания, основной узор:** 21 п. и 32 р. = 10 x 10 см.

**Последовательность чередования полос:** 30 см тёмно-серой крапчатой нитью (Fashion Pieces), 5 см голубой нитью (Soft Mix), 60 см тёмно-серой нитью деградации (Soft Mix), при этом при начале вязания новым мотком обращайте внимание на распределение цвета и присоединяйте нить к работе в подходящем месте; 15 см нитью цвета морской волны (Merino Extrafine 120), 40 см тёмно-серой нитью (Soft Shimmer), 5 см голубой нитью (Soft Mix), 30 см тёмно-серой крапчатой нитью (Fashion Pieces).

**Выполнение работы:** набрать тёмно-серой крапчатой нитью (Fashion Pieces) 98 п. и вязать основным узором в указанной последовательности чередования полос. Через 185 см в изн. р. закрыть все петли, одновременно провязав их как описано. Шарф расправить, увлажнить и оставить сохнуть. Все нити заправить.

### НАШИ СОВЕТЫ

- Вспомогательная спица всегда должна быть на полномера тоньше, чем основные спицы.
- При вязании хлопчатобумажной пряжей необходимо постирать образец в воде, имеющей максимально разрешённую для этой пряжи температуру, так как обычно полотно садится. Таким образом эти изменения можно учитывать при расчётах.
- Чтобы при вязании чётко отслеживать ряды, мы советуем через каждые 10 р. отмечать крайние петли. Это существенно облегчит вам дальнейший подсчёт.



## Модель 7. КОРОТКОЕ АЖУРНОЕ ПЛАТЬЕ

**Вам потребуется:** 350 (400) 450 г зелёной (цв. 5) пряжи Lana Grossa SCALA (39% полиакрила, 27% шерсти, 22% полиэстера, 12% вискозы, 95 м/50 г); 100 (125) 150 г изумрудной/чёрно-зелёной/оливковой (цв. 103) пряжи Lana Grossa EMOZIONE DEGRADE (43% овечьей шерсти, 22% мохера, 22% шёлка, 13% шерсти яка, 150 м/25 г); прямые спицы № 9; крючок № 4,5.

**Основной узор:** число петель кратно 10 + 5 + 2 кром. Вязать по схеме, на которой приведены лиц. и изн. р. Начать с петли перед раппортом, повторять 10 п. раппорта, закончить 6 п. после раппорта. Выполнить 1 раз 1–7-й р., затем повторять 4–7-й р.

**Плотность вязания, основной узор, сложенная вдвое нить = по 1 нити каждого вида пряжи, спицы № 9:** 9,5 п. и 10 р. = 10 x 10 см.

**Спинка:** на спицы № 9 набрать сложенной вдвое нитью (= по 1 нити каждого вида пряжи) 57 (67) 77 п. и вязать основным узором. Через 74 см от начального ряда петли закрыть.

**Перед:** вязать, как спинку.

**Рукава:** на спицы № 9 набрать сложенной вдвое нитью (= по 1 нити каждого вида пряжи) 32 п. и вязать основным узором. Для скосов прибавить с обеих сторон для размера 42/44

1 x 1 п. в следующем 16-м р. и 1 x 1 п. в следующем 14-м р. и для размера 48/50 1 x 1 п. в следующем 10-м р. и 3 x 1 п. в каждом 8-м р. = 32 (36) 40 п. Через 46 (44) 42 см от начального ряда все петли закрыть.

**Сборка:** выполнить плечевые швы, втачать рукава. Выполнить швы рукавов и боковые швы. Нижний край пуловера и нижние края рукавов обвязать 2 круговыми р. сложенной вдвое изумрудной/чёрно-зелёной/оливковой нитью следующим образом. **1-й круговой р.:** 2 возд. п. подъёма (= 1-й ст. с/н), в каждую петлю связать 1 ст. с/н (число петель кратно 4), закончить 1 соедин. ст. в самую верхнюю возд. п. подъёма). **2-й круговой р.:** 1 возд. п., \* 3 ст. б/н, 1 пико (= 3 возд. п., 1 соедин. ст. в 1-ю возд. п.), 1 ст. с/н пропустить, повторять от \*, закончить 1 соедин. ст. в 1-й ст. б/н.



**Размеры:** 36/38 (42/44) 48/50

Отличающиеся данные для размера 42/44 приведены в скобках, для размера 48/50 – после скобок. Если указано одно значение, то оно относится ко всем трём размерам.

### СХЕМА

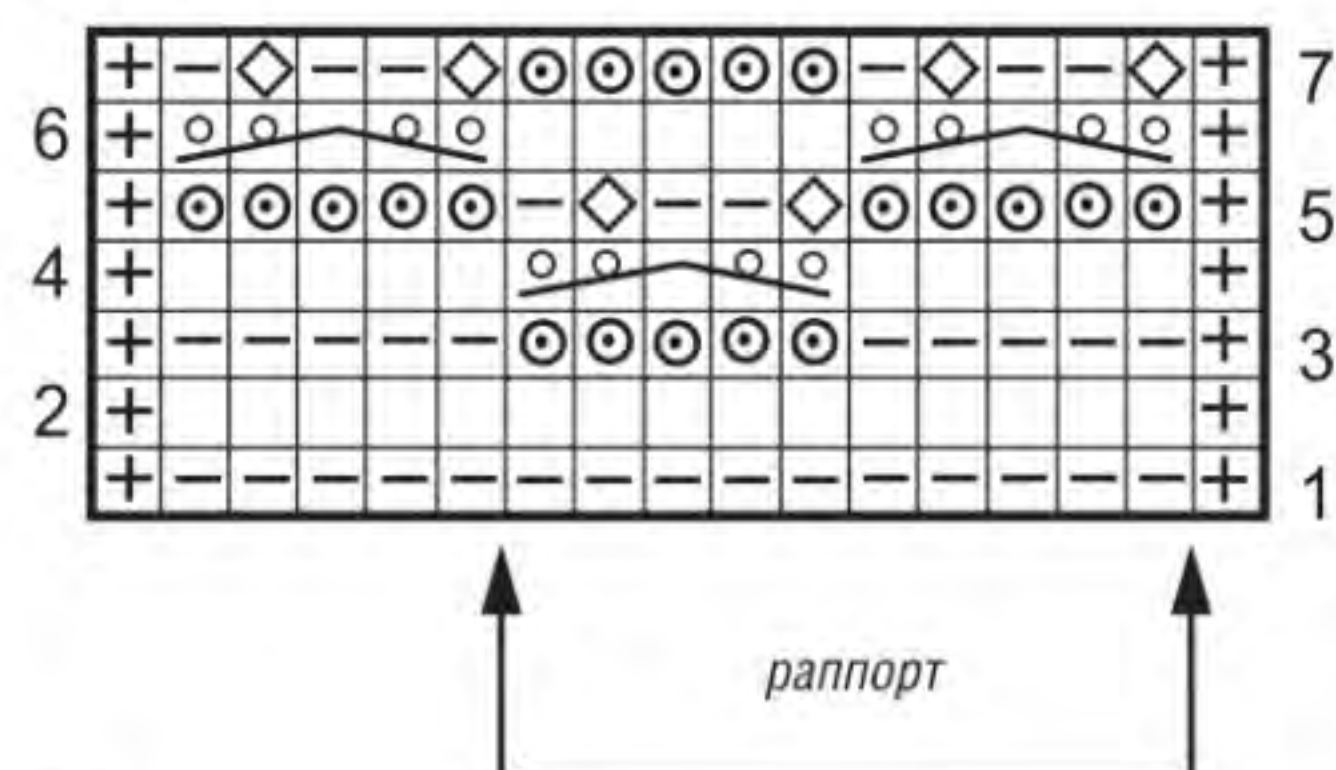

### УСЛОВНЫЕ ОБОЗНАЧЕНИЯ

- ⊕ = кром.
- = 1 лиц.
- ◻ = 1 изн.
- ⊗ = 1 изн. скрещ.
- ⊙ = 1 накид и следующую петлю провязать изн.
- ⊠ = 5 п. снять как изн., при этом сбросить накиды со спицы, затем эти 5 вытянутых петель снова перевести на левую спицу, сделать 2 накида, 5 п. провязать вместе лиц. скрещ., 2 накида







## Модель 8. СКУД

**Размер:** 27 см в ширину и 85 см в окружности

**Вам потребуется:** 100 г оливковой (цв. 4) пряжи Lana Grossa CLOUD (80% шерсти альпака, 14% овечьей шерсти, 6% полиамида, 80 м/50 г); прямые спицы № 10.

**Основной узор на 32 п.:** вязать по схеме, на которой приведены только

лиц. р. В изн. р. петли провязывать по рисунку. Выполнить 3 раза 1–24-й р.

**Плотность вязания:** 12 п. и 8,5 р. = 10 x 10 см.

**Выполнение работы:** на спицы № 10 набрать 32 п. и провязать 72 р. основным узором. Петли отложить. Отложенные петли соединить с начальным рядом швом «петля в петлю».

### СХЕМА

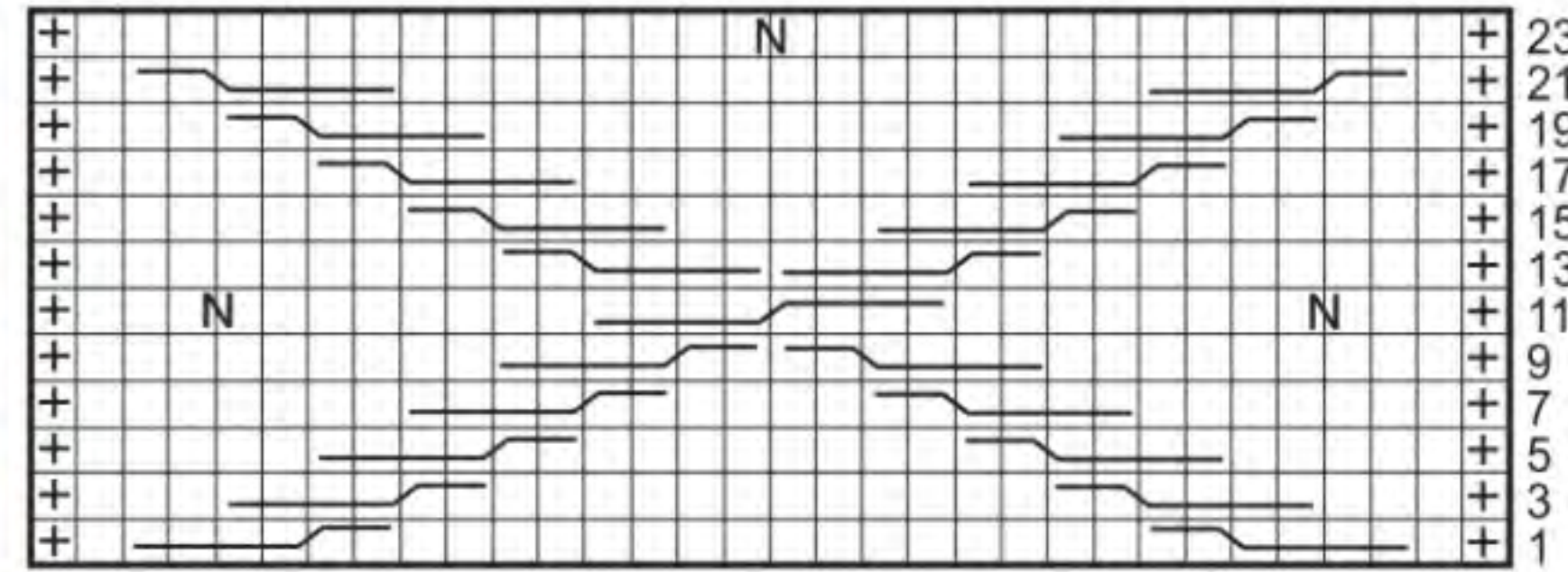

### УСЛОВНЫЕ ОБОЗНАЧЕНИЯ

⊕ = кром.

□ = 1 лиц.

N = 1 шишечка (вывязать из поперечной нити 5 п. = попеременно 1 лиц., 1 лиц. скрещ., провязать 4 р. лиц. гладью, затем последние 4 п. протянуть через 1-ю п. В следующем изн. р. петлю шишечки провязать со следующей петлей вместе изн.)

⊞ = 4 п. оставить на вспом. спице перед работой, 2 лиц., затем петли со вспом. спицы провязать лиц.

⊞ = 2 п. оставить на вспом. спице за работой, 4 лиц., затем петли со вспом. спицы провязать лиц.

⊞ = 4 п. оставить на вспом. спице за работой, 4 лиц., затем петли со вспом. спицы провязать лиц.



## Модель 9. ПОНЧО

**Размер:** 36–44

**Вам потребуется:** 550 г цвета шёлка-сырца (цв. 15) пряжи Lana Grossa BINGO ALPACA (70% овечьей шерсти, 30% шерсти альпака, 70 м/50 г); прямые спицы № 7.

**Резинка:** попеременно 2 изн., 2 лиц.  
**Поперечная резинка:** попеременно 2 р. лиц. гладью (лиц. р. – лиц. п., изн. р. – изн. п.) и 2 р. изн. гладью (лиц. р. – изн. п., изн. р. – лиц. п.).

**Шахматный узор:** попеременно 2 изн., 2 лиц.; петли смещать через каждые 2 р.

**Плотность вязания:** 15 п. и 22 р. = 10 x 10 см.

**Выполнение работы:** пончо состоит из 2 одинаковых квадратов. На спицы № 7 набрать 92 п. и распределить их следующим образом: кром., провязать 30 п. резинкой (= \* 2 изн., 2 лиц., повторить от \* 7 раз, 2 изн.), 30 п. поперечной резинкой, 30 п. шахматным узором, кром. Через 20 см от начального ряда распределить петли следующим образом: кром., 30 п. поперечной резинкой, 30 п. шахматным узором, 30 п. резинкой (= \* 2 изн., 2 лиц., повторить от \*

7 раз, 2 изн.), кром. Через 40 см от начального ряда распределить петли следующим образом: кром., провязать 30 п. шахматным узором, 30 п. резинкой (= \* 2 изн., 2 лиц., повторить от \* 7 раз, 2 изн.), 30 п. поперечной резинкой, кром. Через 60 см от начального ряда все 92 п. закрыть. 2-й квадрат связать аналогично. Детали расправить по выкройке, слегка увлажнить и оставить до полного высыхания. Выполнить плечевые швы = сшить с обеих сторон оба нижних квадрата. Квадрат выреза горловины отвернуть внутрь или на внешнюю сторону.

### НАШИ СОВЕТЫ: КРЕСТООБРАЗНЫЙ НАБОРНЫЙ КРАЙ

Отмотайте от клубка конец нити в два раза длиннее, чем требуется для набора начального ряда. Сложите этот конец вдвое и накиньте на указательный палец левой руки идущим от клубка концом. На большом пальце образуйте из двойной нити петлю (рис. 1).

Для выполнения первой и всех нечётных петель введите спицы в петлю на большом пальце, захватите нить, идущую от указательного пальца, выведите её из петли, скиньте петлю с большого пальца и затяните петлю на спице двойной нитью. Следующие петли набирайте одной нитью, а их нижний край образуйте из двойной нити.

Для второй и всех чётных петель накиньте нить на большой палец, проведите спицы под внешней частью этой нити, захватите нить, идущую от указательного пальца, и выведите её из петли (рис. 2). Скиньте петлю с большого пальца и затяните петлю на спице двойной нитью. После набора первый ряд вязать изн. п.

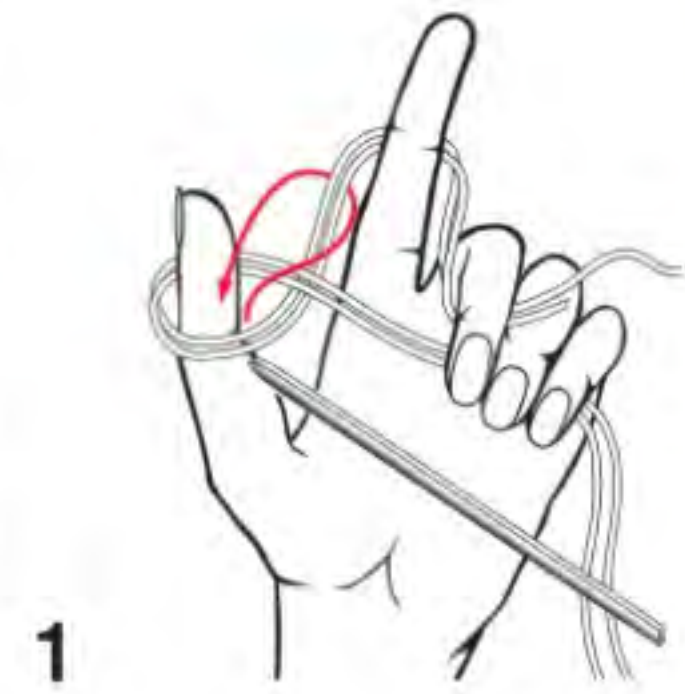

1

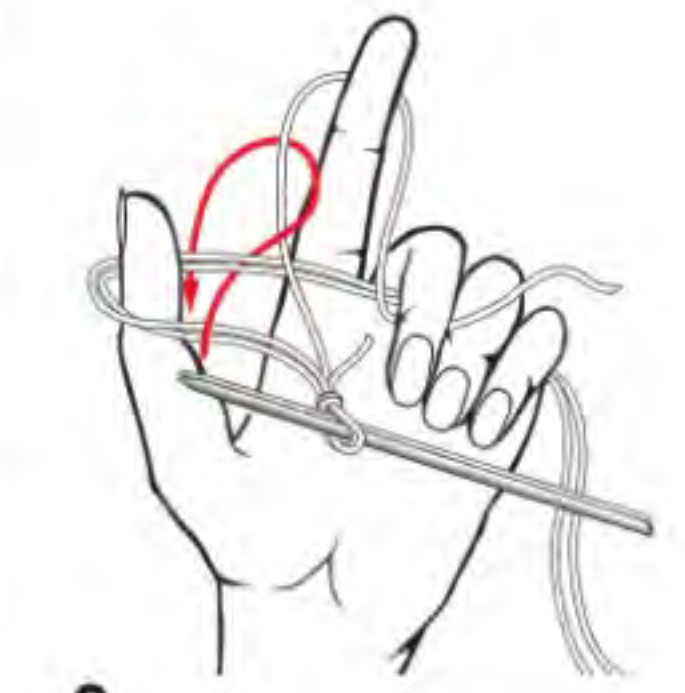

2

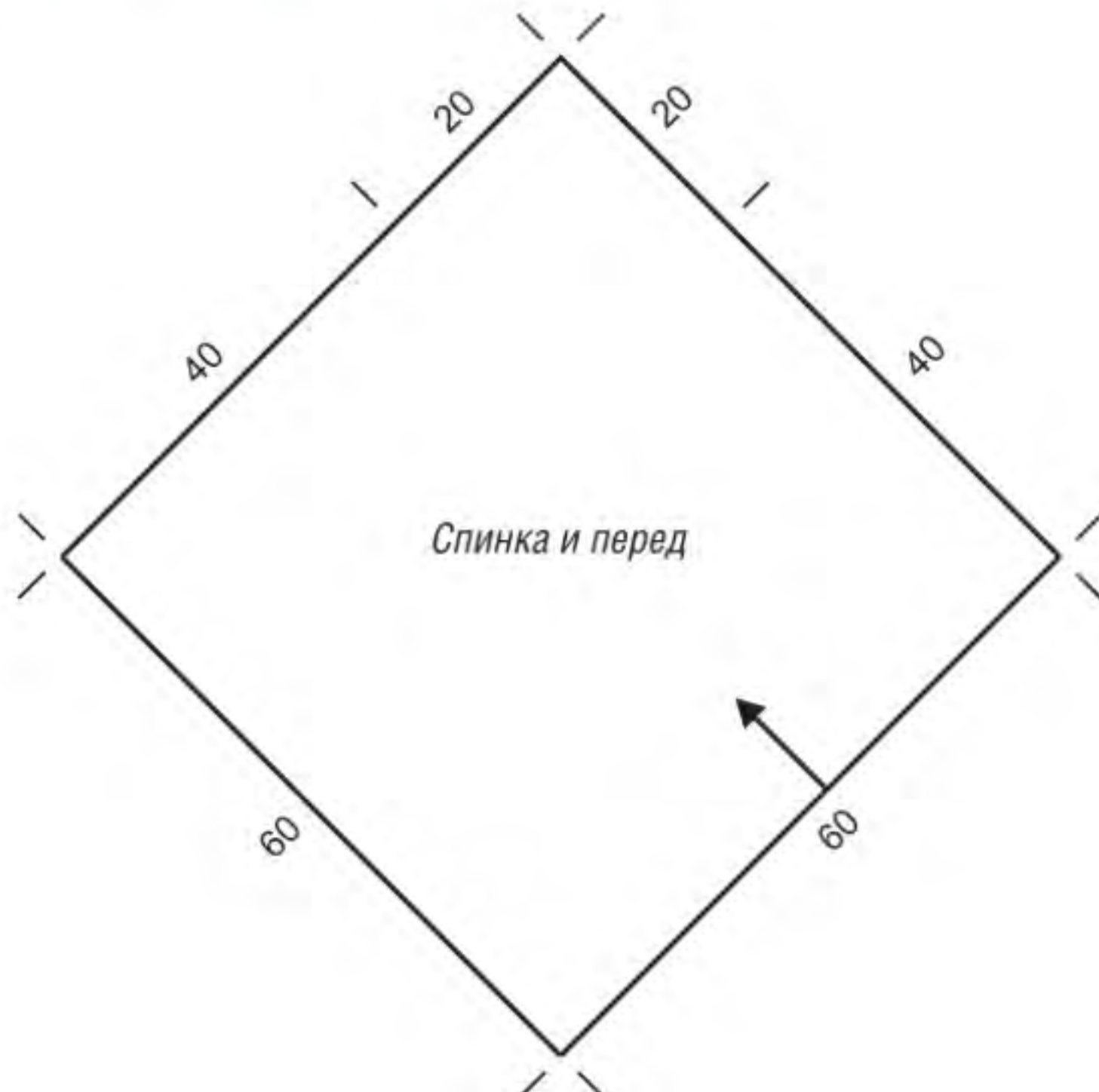





## Модель 10. ЖАКЕТ С РУКАВАМИ 3/4

которой приведены лиц. и изн. р. Начать с 3 п. перед правой стрелкой, повторять 3 п. раппорта, закончить 4 п. после левой стрелки. В высоту повторять 1–8-й р.

**Плотность вязания, основной узор, спицы № 5:** 27 п. и 40 р. = 10 x 10 см.  
**Выполнение работы:** жакет вязать единым полотном поперёк. Начать с левого рукава: на спицы № 5 набрать 100 п. и вязать основным узором. Через 38 см от начального ряда заново набрать с обеих сторон для боковых швов 1 x 78 (84) 90 п. = 256 (268) 280 п. Через 54 (56) 58 см от начального ряда закрыть с левого края для левой полочки 129 (135) 141 п. = 127 (133) 139 п. Через 70 (72) 74 см от начального ряда заново набрать с левого края для правой полочки 129 (135) 141 п. = 256 (268) 280 п. Через 86 (90) 94 см от начального ряда закрыть с обеих сторон для боковых швов 1 x 78 (84) 90 п. = 100 п. Через 124 (128) 132 см от начального ряда закрыть оставшиеся 100 п. На круговые спицы № 4,5 набрать по передним краям полочек и вырезу горловины спинки 307 (317) 331 п. и провязать 12,5 см узором для планок, при этом в 4-м р. вывязать на высоте плеч по 2 скрещ. п. по рисунку из поперечной нити = 311 (321) 335 п. Закрыть петли. Выполнить швы рукавов и боковые швы. Нижний край жакета и нижние края рукавов обвязать 1 р. соед. ст.

**Размеры:** 36/38 (40/42) 44/46

Отличающиеся данные для размера 40/42 приведены в скобках, для размера 44/46 – после скобок. Если указано только одно число, то оно относится ко всем размерам.

**Вам потребуется:** 500 (550) 600 г цвета шёлка-сырца (цв. 6) пряжи Lana Grossa 365 COTONE (88% хлопка, 12% полиамида, 140 м/50 г); прямые спицы № 5; круговые спицы № 4,5 длиной 100 см; крючок № 4.

**Узор для планок:** попеременно 1 лиц., 1 изн.

**Основной узор:** число петель кратно 3 + 2 + 2 кром. Вязать по схеме, на

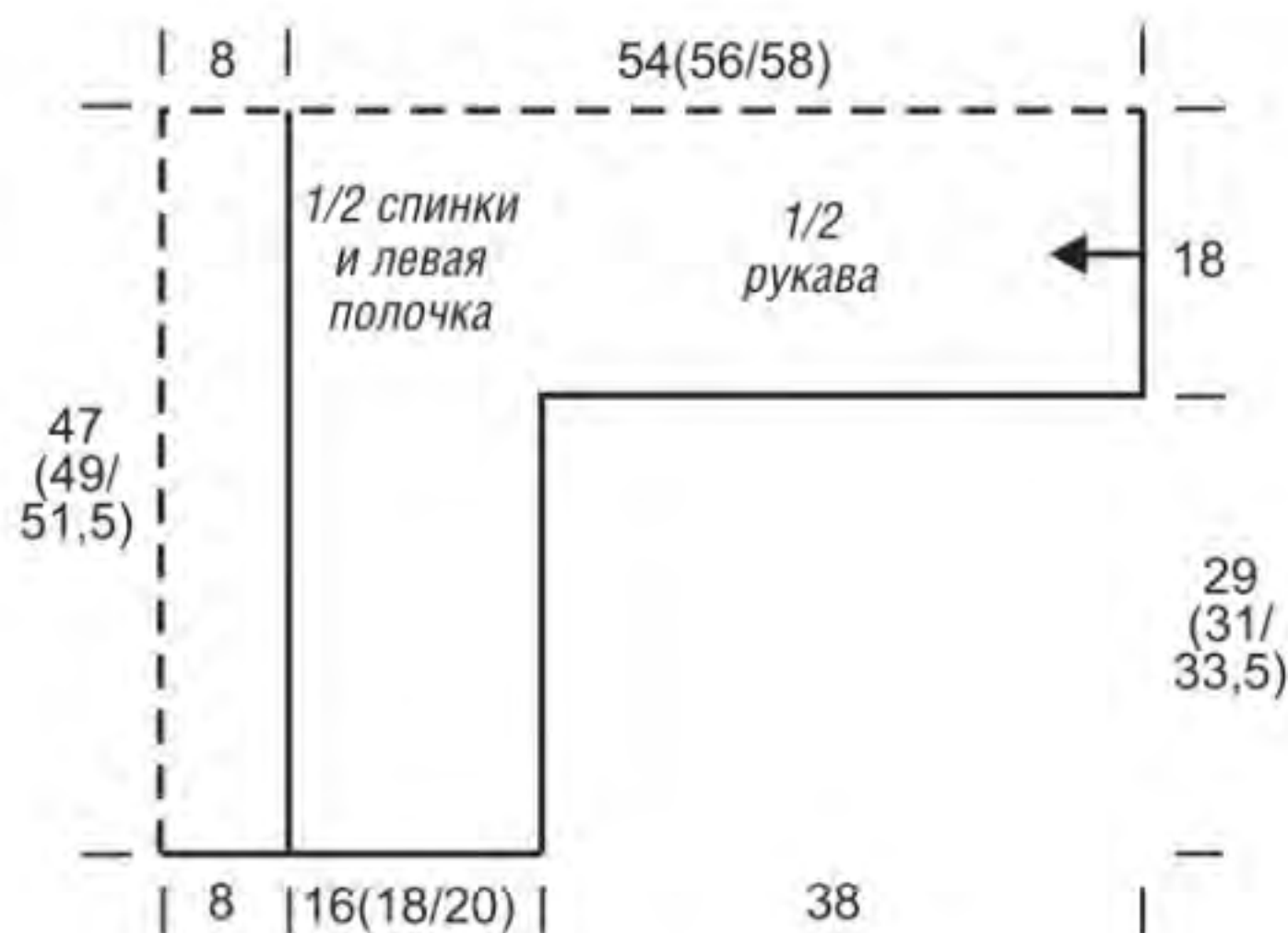

### УСЛОВНЫЕ ОБОЗНАЧЕНИЯ

- ⊕ = кром.
- = 1 лиц.
- ⊖ = 1 изн.
- ⊗ = 1 п. снять как изн. (нить за работой)
- ⊙ = 1 п. снять как изн. (нить перед работой)
- ⊠ = 1 п. оставить на вспом. спице перед работой, 1 п. снять как изн. (нить за спицей), 1 лиц., затем петлю со вспом. спицы провязать лиц.
- ⊡ = 2 п. оставить на вспом. спице за работой, 1 лиц., затем 1-ю петлю со вспом. спицы провязать лиц., 2-ю петлю снять как изн. (нить за спицей)

### СХЕМА

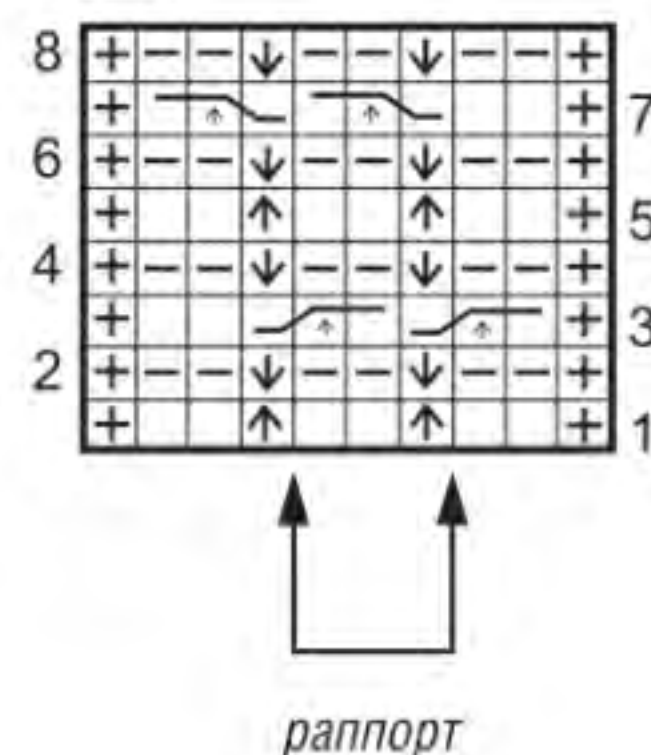

## Модель 11. ПУЛОВЕР ИЗ ПОЛУПАТЕНТНОГО УЗОРА

**Вам потребуется:** 450 (500) 550 г светло-серой меланжевой (цв. 13) пряжи Lana Grossa COOL WOOL CASHMERE (90% шерсти, 10% кашемира, 160 м/50 г); прямые спицы № 4; круговые спицы № 4 длиной 40 см.

**Узор для планок:** попеременно 1 лиц., 1 изн.

**Основной (полупатентный) узор:** в прямых и обратных рядах, нечётное число петель. 1-й р. (= лиц. р.): кром., \* 1 п. снять с накидом как изн., 1 изн., повторять от \*, 1 п. снять с накидом как изн., кром. 2-й р. (= изн. р.): кром., \* накид и снятую петлю предыдущего ряда провязать вместе изн., 1 лиц., повторять от \*, накид и снятую петлю предыдущего ряда провязать вместе изн., кром. Повторять 1-й и 2-й р. В круговых рядах, чётное число петель. 1-й круговой р.: \* 1 п. снять с накидом как изн., 1 изн., повторять от \*. 2-й круговой р.: \* накид и снятую петлю предыдущего кругового ряда провязать вместе лиц., 1 изн., повторять от \* и 1-й и 2-й круговые р.

**Выделенные убавления:** с правого края кром., провязать 3 п. основным узором, 3 п. вместе протяжкой (= 1 п. снять как лиц., 2 п. провязать вместе лиц. и протянуть полученную петлю через снятую). С левого края 3 п.

провязать вместе лиц., 3 п. основным узором, кром.

**Плотность вязания:** 24 п. и 44 р./круговых р. = 10 x 10 см.

**Спинка:** на спицы № 4 набрать крестообразным набором (см. стр. 37) со сложенной вдвое нитью 114 (122) 134 п. и провязать 1,5 см узором для планок, при этом в 1-м р. = изн. р. начать после кром. с 1 изн., 1 лиц. Затем вязать основным узором, при этом в конце ряда прибавить перед кром. 1 п. = 115 (123) 135 п. Через 24 см от начального ряда закрыть с обеих сторон для скосов реглана 1 x 2 п., затем убавить в каждом 8-м р. 12 (10) 5 x 2 п. и в каждом 6-м р. 0 (4) 12 x 2 п. = 63 п., выполняя выделенные убавления. Через 47 (49) 51 см от начального ряда закрыть оставшиеся 63 п.

**Перед:** вязать, как спинку, но для выреза горловины закрыть через 43,5 (45,5) 47,5 см от начального ряда средние 13 п. и обе стороны закончить отдельно. Для закругления закрыть с внутреннего края в каждом 2-м р. 2 x 5 п., 2 x 3 п. и 2 x 2 п. Через 47 (49) 51 см от начального ряда закрыть оставшиеся 5 п.

**Рукава:** на спицы № 4 набрать крестообразным набором 50 (54) 58 п. и провязать для планки 1,5 см узором

для планок, при этом в 1-м р. = изн. р. начать после кром. с 1 изн., 1 лиц. Затем вязать основным узором, при этом в конце ряда прибавить перед кром. 1 п. = 51 (55) 59 п. Для скосов прибавить с обеих сторон 1 x 1 п. в 15-м (11-м) 11-м р. от планки, затем 2 x 1 п. в каждом 14-м р. и 8 x 1 п. в каждом 12-м р. (13 x 1 п. в каждом 10-м р.) 2 x 1 п. в каждом 10-м р. и 14 x 1 п. в каждом 8-м р. = 73 (83) 93 п. Через 36 см от начального ряда закрыть с обеих сторон для скосов реглана 1 x 2 п., затем убавить в каждом 8-м р. 7 x 2 п. и в каждом 6-м р. 7 x 2 п. (в каждом 8-м р. 3 x 2 п. и в каждом 6-м р. 14 x 2 п.) в каждом 6-м р. 19 x 2 п., выполняя выделенные убавления = 13 (11) 13 п. Через 59 (61) 63 см от начального ряда закрыть оставшиеся 13 (11) 13 п.

**Сборка:** выполнить швы реглана. На круговые спицы № 4 набрать по вырезу горловины 140 п. и провязать 13 см основным узором круговыми рядами. Петли закрыть. Выполнить швы рукавов и боковые швы.

**ВЫКРОЙКУ СМ. НА СТР. 39**

**Размеры:** 36/38 (40/42) 44/46

Отличающиеся данные для размера 40/42 приведены в скобках, для размера 44/46 – после скобок. Если указано только одно число, то оно относится ко всем размерам.





## Модель 12. ЖАКЕТ С ПЛАНКАМИ ИЗ КОС

**Спинка:** на спицы № 6 набрать 108 (115) 122 п. и провязать 14 см = 39 р. узором с косами, при этом начать с 1 изн. р. и в этом ряду с 2 п. перед стрелкой, выполнить 15 (16) 17 раз 7 п. раппорта, закончить петлей после правой стрелки. Затем вязать спицами № 7 основным узором, при этом в 1-м р. равномерно убавить 24 (25) 24 п. = 84 (90) 98 п. Через 46 см от начального ряда закрыть с обеих сторон для пройм 1 x 4 п. и в каждом 2-м р. 2 x 2 п. и 2 x 1 п. = 64 (70) 78 п. Через 67,5 (69,5) 71,5 см от начального ряда закрыть с обеих сторон для скосов плеч 1 x 5 (5) 6 п. и в каждом 2-м р. 3 x 5 (6) 7 п. Через 70 (72) 74 см от начального ряда закрыть оставшиеся 24 п.

**Левая полочка:** на спицы № 6 набрать 58 (65) 72 п. и провязать для планки 14 см = 39 р. узором с косами, при этом начать с 1 изн. р. и в этом ряду после кром. выполнить 8 (9) 10 раз 7 п. раппорта и закончить петлей после правой стрелки. В последнем ряду планки равномерно убавить 8 (12) 15 п. над последними 43 (50) 57 п. = 50 (53) 57 п. Затем вязать спицами № 7 и распределить петли следующим образом: кром., провязать 34 (37) 41 п. основным узором, 14 п. узором с косами, кром. Через 46 см от начального ряда закрыть с правого края для проймы 1 x 4 п. и в каждом 2-м р. 2 x 2 п. и 2 x 1 п. = 40 (43) 47 п. Через 62,5 (64,5) 66,5 см от начального ряда отложить с левого края для выреза горловины 1 x 16 п. и в следующем 2-м р. закрыть 1 x 2 п. Через 67,5 (69,5) 71,5 см от начального ряда закрыть с правого края для скоса плеча 1 x 5 (5) 6 п. и в каждом 2-м р. 3 x 5 (6) 7 п.

**Правая полочка:** вязать симметрично.

**Рукава:** на спицы № 6 набрать 52 (59) 66 п. и провязать для планки 14 см = 39 р. узором с косами, при этом начать с 1 изн. р. и в этом ряду с 2 п. перед левой стрелкой, 7 (8) 9 раз выполнить 7 п. раппорта и закончить петлей после правой стрелки.

В последнем ряду планки равномерно убавить 10 (13) 14 п. = 42 (46) 52 п. Затем вязать спицами № 7 основным узором. Для скосов прибавить с обеих сторон 1 x 1 п. в 9-м (9-м) 7-м р. от планки, затем 5 x 1 п. в каждом 8-м р. и 2 x 1 п. в каждом 6-м р. (8 x 1 п. в каждом 6-м р.) 5 x 1 п. в каждом 6-м р. и 4 x 1 п. в каждом 4-м р. = 58 (64) 72 п. Через 42 (40) 38 см от начального ряда закрыть с обеих сторон для оката рукава 1 x 2 п., в каждом 2-м р. 1 x 2 п., 1 x 1 п., в каждом 4-м р. 7 x 1 п., затем снова в каждом 2-м р. 1 x 1 п. и 3 x 2 п. = 20 (26) 34 п. Через 59 (57) 55 см от начального ряда закрыть оставшиеся 20 (26) 34 п.

**Сборка:** выполнить плечевые швы. На круговые спицы № 6 набрать по вырезу горловины для воротника между отложенными петлями полочек ещё 62 п. = 94 п. и провязать 14 см узором с косами. Петли закрыть. Воротник отвернуть пополам внутрь и пришить. Передние края полочек и короткие стороны воротника обвязать 1 р. ст. б/н, при этом в планке правой полочки равномерно выполнить на

высоте от 27 (29) 31 см до 62,5 (64,5) 66,5 см от начального ряда 5 петелек для пуговиц (= 3 возд. п.). Втачать рукава. Выполнить швы рукавов и боковые швы. Пришить пуговицы.

### УСЛОВНЫЕ ОБОЗНАЧЕНИЯ

⊕ = кром.

□ = 1 лиц.

⊖ = 1 изн.

⊞ = 2 п. оставить на вспом. спице за работой, 2 лиц., затем петли со вспом. спицы провязать лиц.

### СХЕМА

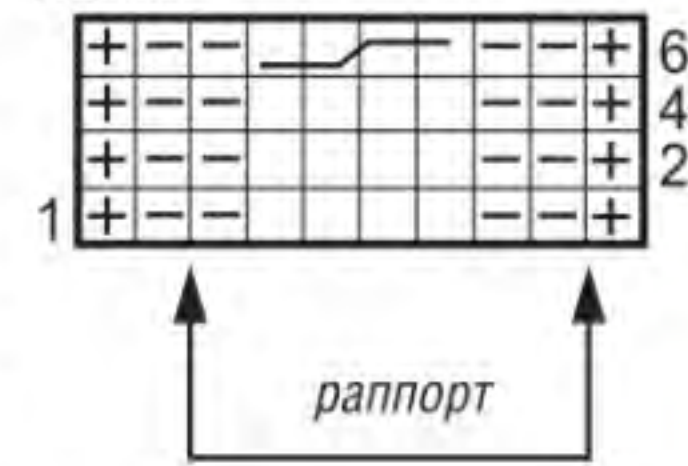

**Размеры:** 36/38 (40/42) 44/46

Отличающиеся данные для размера 40/42 приведены в скобках, для размера 44/46 – после скобок. Если указано только одно значение, то оно относится ко всем размерам.

**Вам потребуется:** 500 (550) 600 г антрацитовая (цв. 13) пряжи Lana Grossa ALTA MODA ALPACA (90% шерсти альпака, 5% овечьей шерсти, 5% полиамида, 140 м/50 г); прямые спицы № 6 и № 7; круговые спицы № 6 длиной 40 см; крючок № 5; 5 пуговиц.

**Узор с косами:** число петель кратно 7 + 1 + 2 кром. Вязать по схеме. Кроме 1-го р. на схеме приведены только лиц. р. В изн. р. петли провязывать по рисунку. Выполнить 1–6-й р. 1 раз, затем повторять 2–6-й р. Приведённый на схеме 1-й р. = изн. р. (петли приведены так, как они будут выглядеть на лицевой стороне).

**Основной узор:** лицевая гладь (лиц. р. – лиц. п., изн. р. – изн. п.).

**Плотность вязания.** Основной узор, спицы № 7: 17 п. и 24 р. = 10 x 10 см; узор с косами, спицы № 6: 24 п. и 28 р. = 10 x 10 см.

### ВЫКРОЙКА К МОДЕЛИ 11

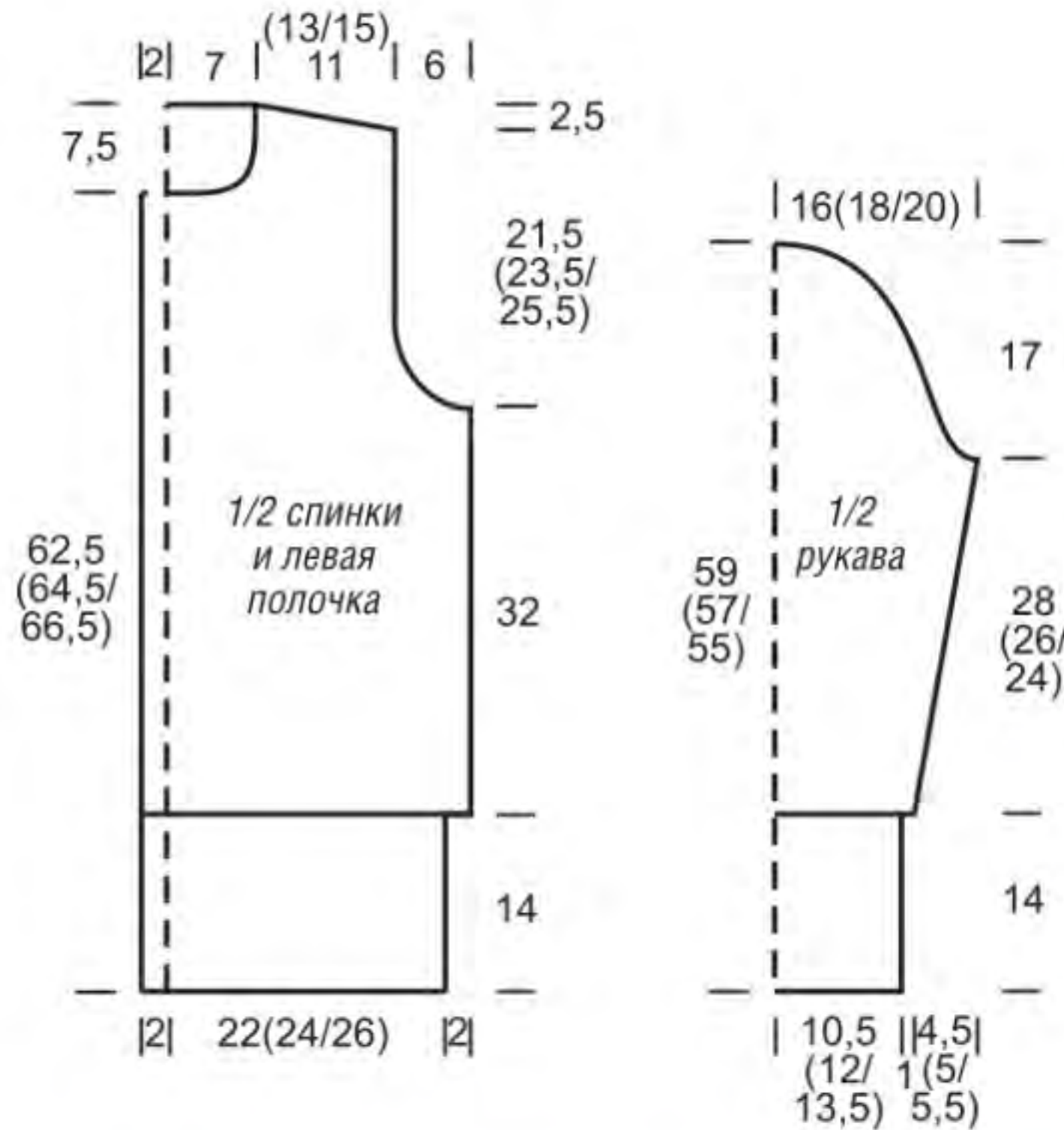
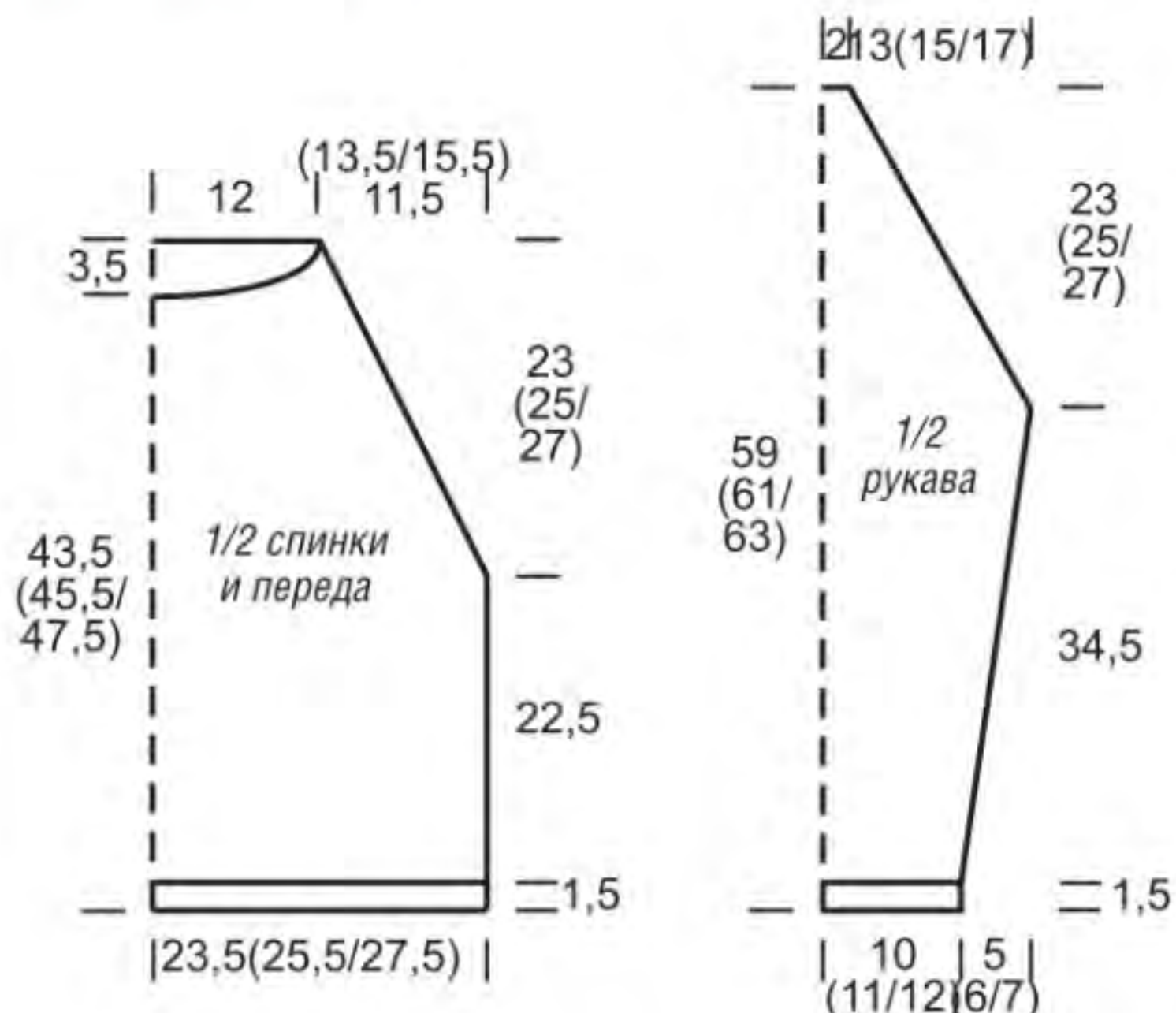

### НАШИ СОВЕТЫ: ЗАКРЫТИЕ ПЕТЕЛЬ ПО-ИТАЛЬЯНСКИ

Данные по закрытию в прямых р. указаны в скобках. Если указана только одна цифра, она относится к круговым и прямым р. Последние 2 круг. р. (р.) выполнять спицами на 0,5 или 1 номер меньше, чем ранее, следующим образом: 1-й круг. р. (р.): лиц. п. вязать лиц., изн. п. снимать как изн., нить перед работой. 2-й круг. р.: изн. п. вязать изн., лиц. п. снимать, как лиц., нить за работой. (2-й р.: как 1-й р.). После этого начать собственно закры-

тие петель. Отрезать рабочую нить длиной примерно в 3 раза больше планки, вдеть в штопальную иглу. \* Ввести иглу в первую изн. п. слева направо и протянуть нить. Затем ввести иглу через левую половину предыдущей лиц. п. справа налево и одновременно провести иглу через 2-ю лиц. п. на спице и затянуть нить. Иглу ещё раз ввести справа налево через первую изн. п., затянуть нить и спустить со спицы 2 петли, одну изн. и одну лиц. Повторять от \*.





## Модель 13. СЕРЫЙ ЖАКЕТ

**Спинка:** на спицы № 4,5 набрать 74 (80) 86 п. и провязать 3 см узором для планок. Затем вязать основным узором, при этом в 1-м р. равномерно убавить 10 п. = 64 (70) 76 п. Для закруглений прибавить или заново набрать с обеих сторон в каждом 2-м р. 4 x 1 п., 2 x 2 п. и 1 x 4 п. = 88 (94) 100 п. Через 33 см от начального ряда прибавить с обеих сторон для спущенных плеч 1 x 1 п., затем в следующем 16-м р. 1 x 1 п. и в каждом 14-м р. 2 x 1 п. (в каждом 16-м р. 3 x 1 п.) в каждом 18-м р. 3 x 1 п. = 96 (102) 108 п. Через 52,5 (54,5) 56,5 см от начального ряда закрыть с обеих сторон для скосов плеч 1 x 4 (5) 5 п. и в каждом 2-м р. 5 x 5 п. (4 x 5 п. и 1 x 6 п.) 1 x 5 п. и 4 x 6 п. Через 56,5 (58,5) 60,5 см от начального ряда закрыть оставшиеся 38 (40) 40 п. Средние 28 п. образуют вырез горловины, по 5 (6) 6 внешних петель относятся к плечам.

**Левая полочка:** на спицы № 4,5 набрать 35 (38) 41 п. и провязать 3 см узором для планок. Затем вязать основным узором, при этом в 1-м р. равномерно убавить 5 п. = 30 (33) 36 п. Для закругления прибавить или заново набрать с правого края в каждом 2-м р. 4 x 1 п., 2 x 2 п. и 1 x 4 п. = 42 (45) 48 п. Через 33 см от начального ряда прибавить с правого края для спущенного плеча 1 x 1 п., затем в следующем 16-м р. 1 x 1 п. и в каждом 14-м р. 2 x 1 п. (в каждом 16-м р. 3 x 1 п.) в каждом 18-м р. 3 x 1 п. Через 48 (50) 52 см от начального ряда закрыть с левого края для выреза горловины 1 x 4 п. и в каждом 2-м р. 1 x 3 п., 1 x 2 п. и 2 x 1 п. и в следующем 4-м р. 1 x 1 п. Через 52,5 (54,5) 56,5 см от начального ряда закрыть с правого края для скоса плеча

1 x 4 (5) 5 п. и в каждом 2-м р. 6 x 5 п. (4 x 5 п. и 2 x 6 п.) 1 x 5 п. и 5 x 6 п.

**Правая полочка:** вязать симметрично.

**Рукава:** на спицы № 4,5 набрать 50 п. и провязать для планки 3 см узором для планок. Затем вязать основным узором, при этом в 1-м р. равномерно убавить 4 п. = 46 п. Для скосов прибавить с обеих сторон 1 x 1 п. в 13-м (9-м) 7-м р. от планки, затем 1 x 1 п. в следующем 12-м р. и 5 x 1 п. в каждом 10-м р. (4 x 1 п. в каждом 8-м р. и 5 x 1 п. в каждом 6-м р.) 6 x 1 п. в каждом 6-м р. и 6 x 1 п. в каждом 4-м р. = 60 (66) 72 п. Через 31 (29) 27 см от начального ряда все петли закрыть.

**Сборка:** на длинные круговые спицы № 4,5 набрать по передним краям полочек по 97 (101) 105 п. и провязать 4

см узором для планок, при этом через 2 см равномерно выполнить в планке правой полочки 6 отверстий для пуговиц (= 2 п. провязать вместе лиц, 1 накид). Обшить петли. Выполнить плечевые швы. На короткие круговые спицы № 4,5 набрать по вырезу горловины и коротким сторонам планок 109 п. и провязать 9 см узором для планок, затем провязать для сгиба 1 лиц. р. изн. и снова 9 см узором для планок. Петли закрыть. Воротник отвернуть по линии сгиба внутрь и пришить. Втачать рукава, слегка растягивая их. Выполнить швы рукавов и боковые швы. На короткие круговые спицы № 4,5 набрать по закруглениям нижнего края жакета по 55 п. и провязать 3 см узором для планок. Пришить пуговицы.

**Размеры:** 36/38 (40/42) 44/46

Отличающиеся данные для размера 40/42 приведены в скобках, для размера 44/46 – после скобок. Если указано только одно число, то оно относится ко всем размерам.

**Вам потребуется:** 900 (950) 1000 г серо-коричневой (цв. 6) пряжи Lana Grossa BINGO ALPACA (70% овечьей шерсти, 30% шерсти альпака, 70 м/50 г); прямые спицы № 4,5; круговые спицы № 4,5 длиной 40 и 60 см; 6 пуговиц.

**Узор для планок:** попеременно 1 лиц., 1 изн.

**Основной узор:** платочная вязка (лиц. и изн. р. – лиц. п.).

**Плотность вязания:** 15 п. и 30 р. = 10 x 10 см.

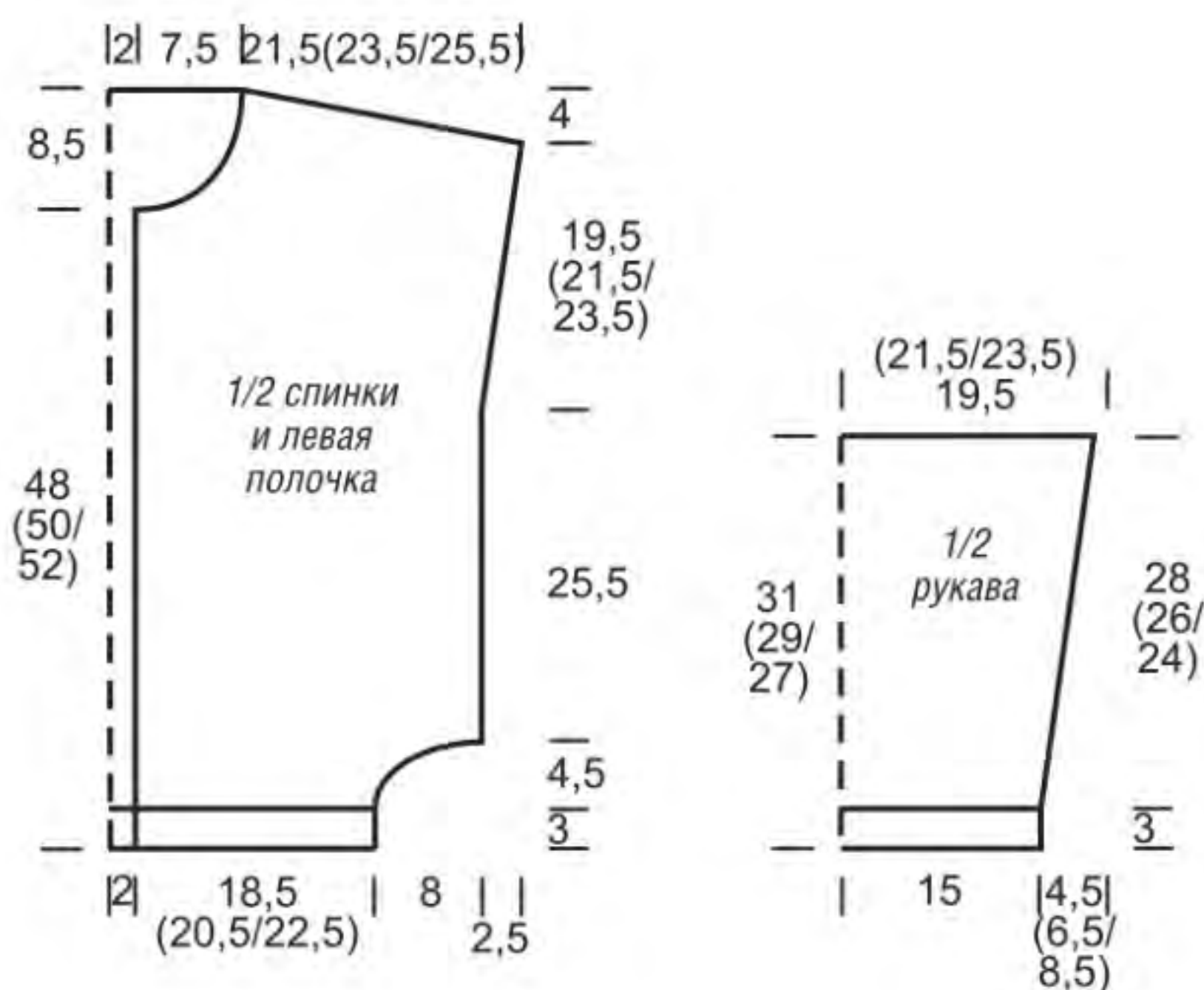

## Модель 14. БЕЖЕВЫЙ ПУЛОВЕР С КОСАМИ

размера 42/44 – после скобок. Если указано только одно значение, то оно относится ко всем размерам.

**Вам потребуется:** 550 (600) 650 г светло-бежевой (цв. 15) пряжи Lana Grossa 100% CASHMERE FINE (100% кашемира, 87 м/25 г); прямые спицы № 4,5 и № 5; круговые спицы № 4,5 длиной 40 см.

**Узор для планок:** попеременно 2 лиц., 2 изн.

**Основной узор:** лицевая гладь (лиц. р. – лиц. п., изн. р. – изн. п.).

**Узор с косами:** число петель кратно 36 + 18 п. Вязать по схеме, на которой приведены только лиц. р. В изн. р. петли провязывать по рисунку. Выполнить 36 п. раппорта 2 раза и 1 раз первые 18 п. раппорта. В высоту повторять 1–32-й р.

**Изнаночная гладь:** лиц. р. – изн. п., изн. р. – лиц. п.

**Плотность вязания.** Узор с косами, спицы № 5: 22,5 п. и 26 р. = 10 x 10 см; лиц. гладь, спицы № 5: 19 п. и 25 р. = 10 x 10 см.

**Спинка:** на спицы № 4,5 набрать 92 (100) 108 п. и провязать для планки

5,5 см = 15 р. узором для планок, при этом в 1-м р. = изн. р. начать после кром. с 2 изн., 2 лиц. и закончить симметрично. Затем вязать спицами № 5 и распределить петли следующим образом: кром., провязать 0 (4) 8 п. изн. гладью, 90 п. узором с косами, 0 (4) 8 п. изн. гладью, кром. Через 55 (57) 59 см от начального ряда закрыть для выреза горловины средние 36 п. и обе стороны закончить раздельно. Для закругления закрыть с внутреннего края в каждом 2-м р. 1 x 2 п. и 1 x 1 п. Через 58 (60) 62 см от начального ряда закрыть оставшиеся 25 (29) 33 п. с каждой стороны.

**Перед:** вязать, как спинку, но через 51,5 (53,5) 55,5 см от начального ряда закрыть для выреза горловины средние 20 п. и обе стороны закончить раздельно. Для закругления закрыть с внутреннего края в каждом 2-м р. 1 x 4 п., 1 x 3 п. и 4 x 1 п.

**Рукава:** на спицы № 4,5 набрать 42 (46) 50 п. и провязать для планки 5,5 см = 15 р. узором для планок, при этом в 1-м р. = изн. р. начать после кром. с 1 изн., 2 лиц., 2 изн. и за-

кончить симметрично. Затем вязать спицами № 5 и распределить петли следующим образом: кром., 10 (12) 14 п. основным узором, 1 п. изн. гладью, 18 п. узором с косами (первые 18 п. раппорта), 1 п. изн. гладью, 10 (12) 14 п. основным узором, кром. Для скосов прибавить с обеих сторон 1 x 1 п. в 13-м (11-м) 9-м р. от планки, затем 2 x 1 п. в каждом 12-м р. и 7 x 1 п. в каждом 10-м р. (3 x 1 п. в каждом 10-м р. и 8 x 1 п. в каждом 8-м р.) 7 x 1 п. в каждом 8-м р. и 6 x 1 п. в каждом 6-м р. = 62 (70) 78 п. Через 52 (50) 48 см от начального ряда закрыть все 62 (70) 78 п.

**Сборка:** выполнить плечевые швы. На круговые спицы № 4,5 набрать по вырезу горловины 106 п. и провязать 1,5 см основным узором (в круговых рядах постоянно вязать лиц.). Петли закрыть. Втачать рукава. Выполнить швы рукавов и боковые швы.

**ВЫКРОЙКУ И СХЕМУ СМ. НА СТР. 41**

**Размеры:** 34/36 (38/40) 42/44

Отличающиеся данные для размера 38/40 приведены в скобках, для





## Модель 15. УДЛИНЁННЫЙ УЗОРНЫЙ ЖИЛЕТ

### СХЕМА

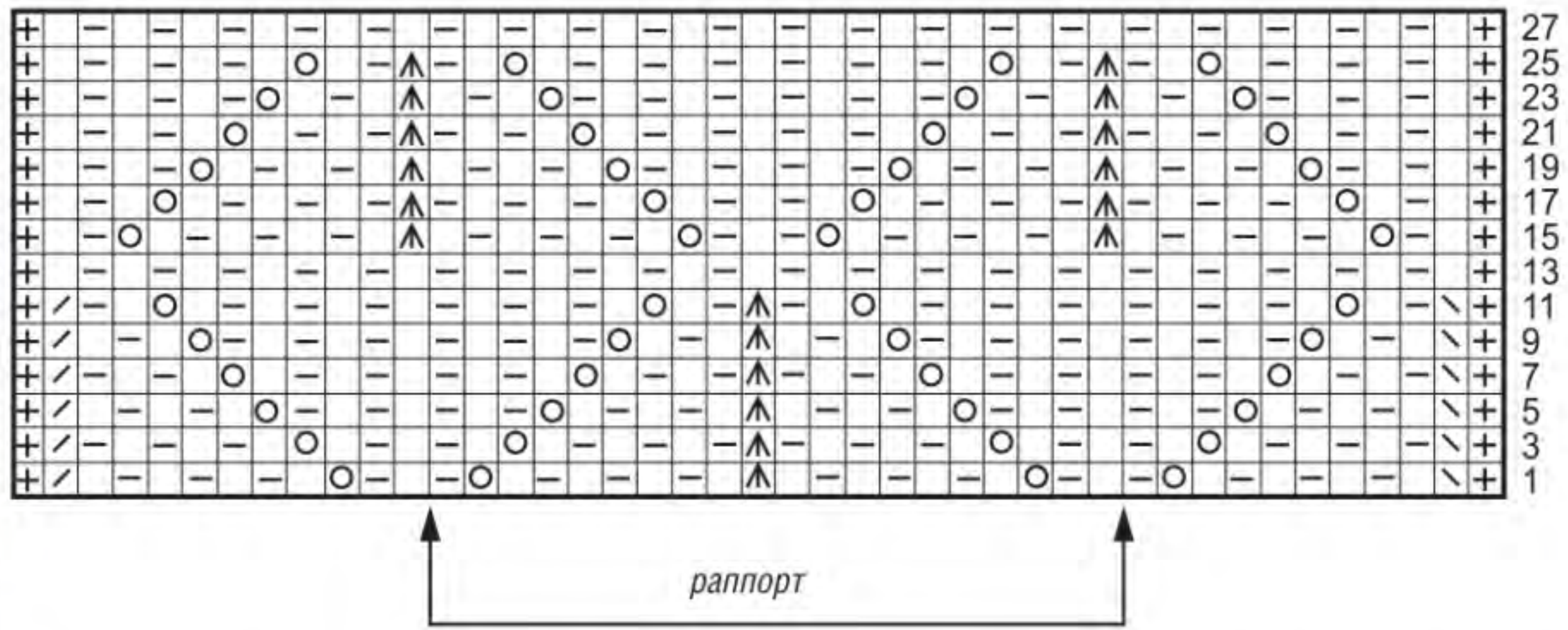

**Плотность вязания.** Основной узор, спицы № 4: 27 п. и 28 р. = 10 x 10 см; узор для планок, спицы № 4: 30 п. и 29 р. = 10 x 10 см.

**Спинка:** на спицы № 4 набрать 143 (163) п. и провязать 23 см = 67 р. узором для планок, при этом в 1-м р. = изн. р. начать после кром. с 1 изн., 1 лиц. и закончить симметрично. Затем вязать основным узором. Через 58,5 (54,5) см от наборного ряда заново набрать с обеих сторон для рукавов 1 x 1 п. и в каждом 2-м р. 1 x 2 п., 3 x 3 п. и 2 x 4 п. = 183 (203) п. Через 80,5 см от наборного ряда закрыть с обеих сторон для скосов плеча 1 x 12 (13) п. и в каждом 2-м р. 5 x 12 п. (1 x 13 п. и 4 x 14 п.). Через 84,5 см от начального ряда закрыть оставшиеся 39 п.

**Левая полочка:** на спицы № 4 набрать 73 (83) п. и провязать 23 см = 67 р. узором для планок, при этом в 1-м р. = изн. р. начать после кром. с 1 изн., 1 лиц. и закончить симметрично. Затем вязать основным узором, при этом начать с 11 п. перед правой стрелкой, 3 раза выполнить 20 п. раппорта и закончить 1 п. и кром. (12 п.) после левой стрелки. Через 58,5 (54,5) см от начального ряда заново набрать с правого края для рукава 1 x 1 п. и в каждом 2-м р. 1 x 2 п., 3 x 3 п. и 2 x 4 п. = 93 (103) п. Через 69 см от начального ряда убавить с левого края для скоса выреза горловины с помощью выделенных убавлений 1 x 1 п. и в каждом 2-м р. 20 x 1 п. Через 80,5 см от начального ряда закрыть с правого края для скоса плеча 1 x 12 (13) п. и в каждом 2-м р. 5 x 12 п. (1 x 13 п. и 4 x 14 п.).

**Правая полочка:** вязать симметрично левой полочке и петли основного узора распределить следующим образом: начать с кром. и 11 п. перед правой стрелкой, 3 раза выполнить 20 п. раппорта и закончить 12 п. после левой стрелки.

**Сборка:** выполнить плечевые швы. На круговые спицы № 4 набрать по передним краям полочек, скосам выреза горловины полочек и по вырезу горловины спинки 351 п. и провязать 5 см лиц. гладью (лиц. р. – лиц. п., изн. р. – изн. п.). Петли закрыть. На круговые спицы № 4 набрать по нижним краям рукавов по 99 (123) п. и провязать 9 см узором для планок. Петли закрыть. Выполнить швы рукавов и боковые швы.

### УСЛОВНЫЕ ОБОЗНАЧЕНИЯ

⊕ = кром.

□ = 1 лиц.

◻ = 1 изн.

⊗ = 1 накид

⊞ = 2 п. провязать вместе лиц.

⊞ = 2 п. провязать вместе протяжкой (= 1 п. снять как лиц., 1 лиц. и протянуть её через снятую петлю)

⊞ = 3 п. провязать вместе протяжкой со средней петлёй сверху (= 2 п. снять как лиц., 1 лиц. и протянуть её через снятые петли)

**Размеры:** 36/38 (44/46)

Отличающиеся данные для размера 44/46 приведены в скобках. Если указано только одно число, то оно относится ко всем размерам.

**Вам потребуется:** 600 (700) г цвета сена (цв. 29) пряжи Lana Grossa COOL WOOL ALPACA (70% овечьей шерсти, 30% шерсти альпака, 140 м/50 г); прямые спицы № 4; круговые спицы № 4 длиной 100 см.

**Узор для планок:** попеременно 1 лиц., 1 изн.

**Основной узор:** число петель кратно 20 + 1 + 2 кром. Вязать по схеме, на которой приведены только лиц. р. В изн. р. петли провязывать по рисунку, накиды – изн. Начать с 11 п. перед правой стрелкой, повторять 20 п. раппорта, закончить 12 п. после левой стрелки. В высоту повторять 1–28-й р. При выполнении убавлений и прибавлений иметь в виду, что в каждом лиц. р. число выполненных накидов должно соответствовать числу убавленных петель.

**Выделенные убавления:** с правого края кром., 1 протяжка (= 1 п. снять как лиц., 1 лиц. и протянуть её через снятую петлю); с левого края 2 п. провязать вместе лиц., кром.



### ВЫКРОЙКА И СХЕМА К МОДЕЛИ 14

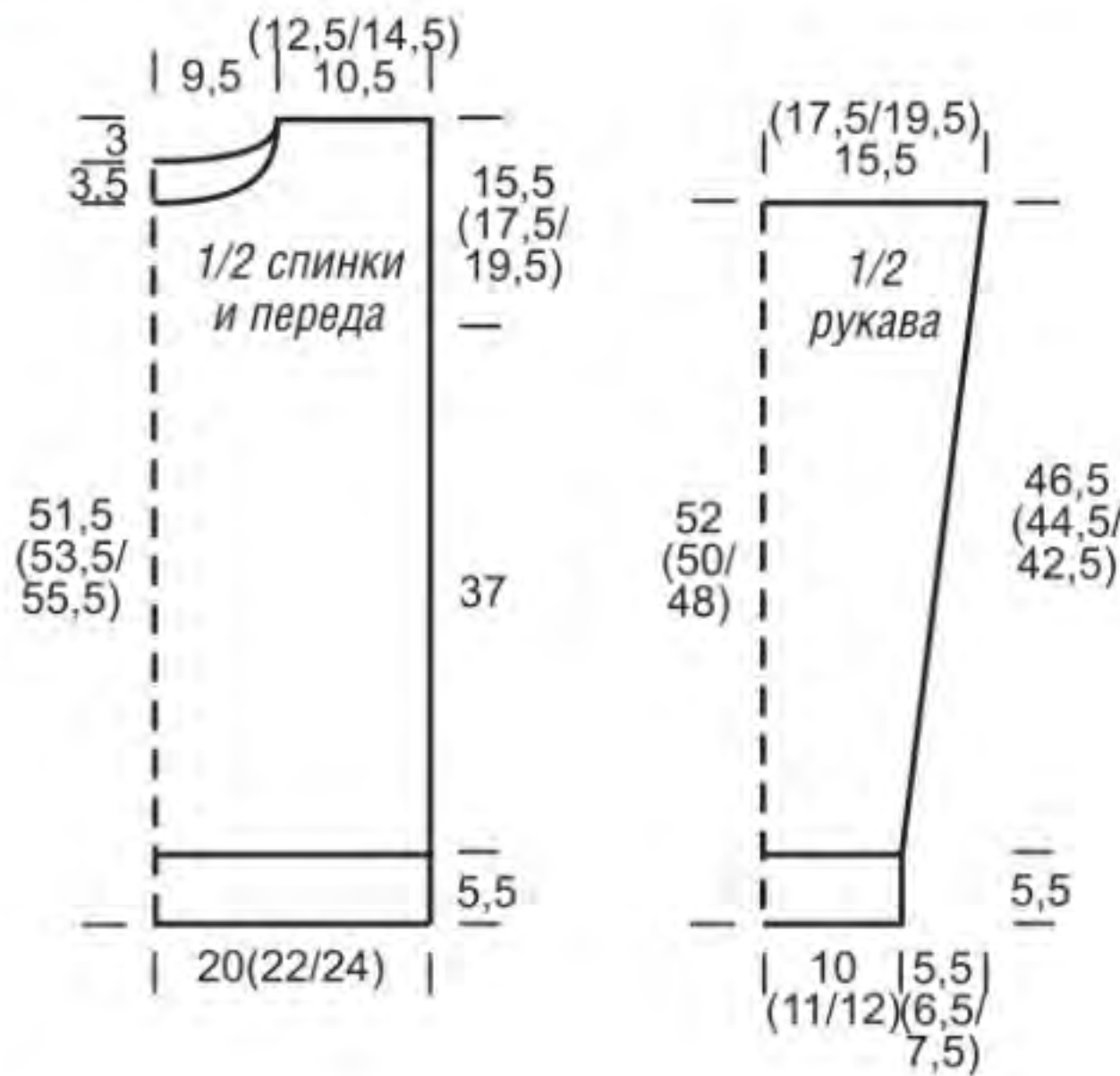

### СХЕМА

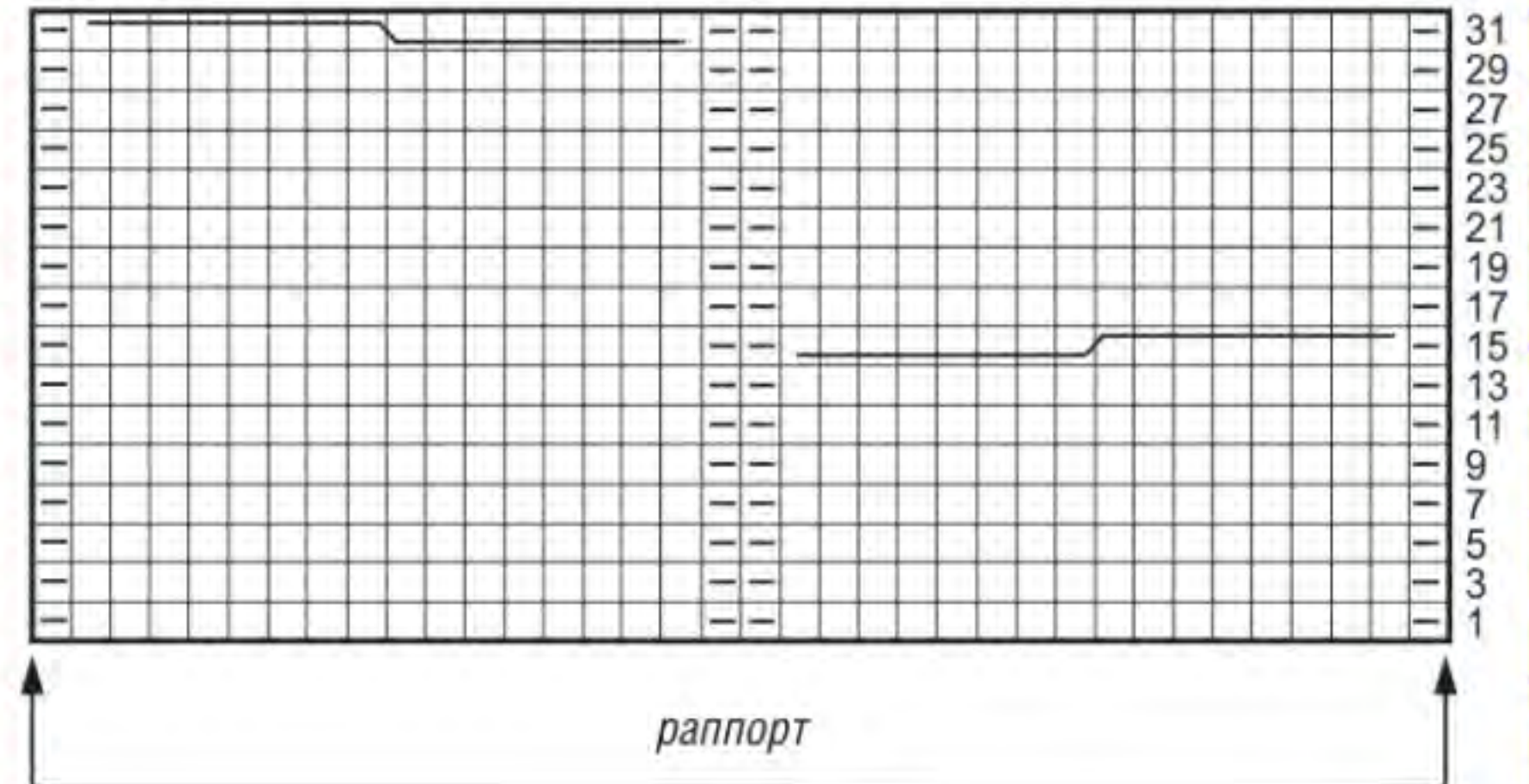

### УСЛОВНЫЕ ОБОЗНАЧЕНИЯ

□ = 1 лиц.

◻ = 1 изн.

⊞ = 8 п. оставить на вспом. спице перед работой, 8 лиц., затем петли со вспом. спицы провязать лиц.

⊞ = 8 п. оставить на вспом. спице за работой, 8 лиц., затем петли со вспом. спицы провязать лиц.









## Модель 17. БЕЛЫЙ СВИТЕР

с накидом как изн., кром. 3-й р. (= лиц. р.); кром., \* накид и снятую петлю предыдущего ряда провязать вместе лиц., 1 изн., повторять от \*, накид и снятую петлю предыдущего ряда провязать вместе лиц., кром. Выполнить 1–3-й р. 1 раз, затем повторять 2-й и 3-й р. В круговых рядах число петель кратно 2. 1-й круговой р.: \* 1 лиц., 1 изн., повторять от \*. 2-й круговой р.: \* следующую петлю снять с накидом как изн., 1 изн., повторять от \*. 3-й круговой р.: \* накид и снятую петлю предыдущего ряда провязать вместе лиц., 1 изн., повторять от \*. Выполнить 1–3 круговые р. 1 раз, затем повторять 2-й и 3-й круговой р. **Сетчатый узор:** число петель кратно 2 + 1 + 2 кром. 1-й р. (= изн. р.): все петли провязать лиц. 2-й р. (= лиц. р.): кром., \* 1 петля в прокол (ввести спицу на один ряд ниже и провязать её лиц., петля на спице при этом распустится), 1 лиц., повторять от \*, 1 петля в прокол, кром. 3-й р.: все петли провязать лиц. 4-й р.: кром., \* 1 лиц., 1 петля в прокол, повторять от \*, 1 лиц., кром. Повторять 1–4-й р.

**Чередование узоров:** 21 р. провязать полупатентным узором, 10 р. сетчатым узором, остальные ряды вязать полупатентным узором, при этом начать сразу со 2-го р. полупатентного узора.

**Плотность вязания.** Полупатентный узор, по 1 нити каждого вида пряжи, спицы № 8: 12 п. и 26 р. = 10 x 10 см; сетчатый узор, по 1 нити каждого вида пряжи, спицы № 8: 12 п. и 10 р. = 10 x 3,5 см.

**Спинка:** на спицы № 8 набрать сложенной вдвое нитью (= по 1 нити каждого вида пряжи) 59 (65) 69 п. и выполнять чередование узоров. Через 38,5 см от начального ряда закрыть с обеих сторон для пройм 1 x 3 п. и в каждом 2-м р. 2 x 2 п. и 1 x 1 п. = 43 (49) 53 п. Через 56,5 (58,5) 60,5 см от начального ряда закрыть для выреза горловины средние 15 п. и обе стороны закончить

раздельно. Для закругления закрыть с внутреннего края в каждом 2-м р. 1 x 2 п. и 1 x 1 п. Через 58 (60) 62 см от начального ряда закрыть с внешнего края для скосов плеч 1 x 5 (7) 8 п. и в следующем 2-м р. 1 x 6 (7) 8 п.

**Перед:** вязать, как спинку, но с более глубоким вырезом горловины. Для этого через 53 (55) 57 см от начального ряда закрыть средние 7 п. и обе стороны закончить раздельно. Для закругления закрыть с внутреннего края в каждом 2-м р. 1 x 3 п., 1 x 2 п., 1 x 1 п. и в следующем 4-м р. 1 x 1 п.

**Рукава:** на спицы № 8 набрать сложенной вдвое нитью (= по 1 нити каждого вида пряжи) 29 (31) 33 п. и выполнять чередование узоров. Для скосов прибавить с обеих сторон 1 x 1 п. в 19-м (15-м) 13-м р. от окончания сетчатого узора, затем 4 x 1 п. в каждом 16-м р.

(3 x 1 п. в каждом 14-м р. и 2 x 1 п. в каждом 12-м р.) 2 x 1 п. в каждом 12-м р. и 4 x 1 п. в каждом 10-м р. = 39 (43) 47 п. Прибавляемые петли включать в полупатентный узор. Через 48,5 (46,5) 44,5 см от начального ряда закрыть с обеих сторон для оката рукава 1 x 2 п., затем в следующем 2-м р. 1 x 1 п., в каждом 4-м р. 8 x 1 п., потом в следующем 2-м р. 1 x 2 п. = 13 (17) 21 п. Через 63 (61) 59 см от начального ряда закрыть оставшиеся 13 (17) 21 п. **Сборка:** выполнить плечевые швы. На круговые спицы № 8 набрать по вырезу горловины сложенной вдвое нитью (= по 1 нити каждого вида пряжи) 56 п. и провязать 23,5 см полупатентным узором круговыми рядами. Петли закрыть. Втачать рукава. Выполнить швы рукавов и боковые швы.

**Размеры:** 36/38 (40/42) 44/46

Отличающиеся данные для размера 40/42 приведены в скобках, для размера 44/46 – после скобок. Если указано одно значение, то оно относится ко всем трём размерам.

**Вам потребуется:** 500 (600) 650 г белой суровой (цв. 1) пряжи Lana Grossa COLMO (55% овечьей шерсти, 25% шерсти альпака, 20% мохера, 120 м/50 г); 150 (175) 200 г цвета экрю (цв. 415) пряжи Lana Grossa SILKHAIR PAILLETES (61% мохера, 17% полиамида, 11% шёлка, 11% шерсти, 155 м/25 г); прямые спицы № 8; круговые спицы № 8 длиной 40 см.

**Полупатентный узор:** в прямых и обратных рядах число петель кратно 2 + 1 + 2 кром. 1-й р. (= лиц. р.): кром., \* 1 лиц., 1 изн., повторять от \*, 1 лиц., кром. 2-й р. (= изн. р.): кром., \* следующую петлю снять с накидом как изн., 1 лиц., повторять от \*, следующую петлю снять

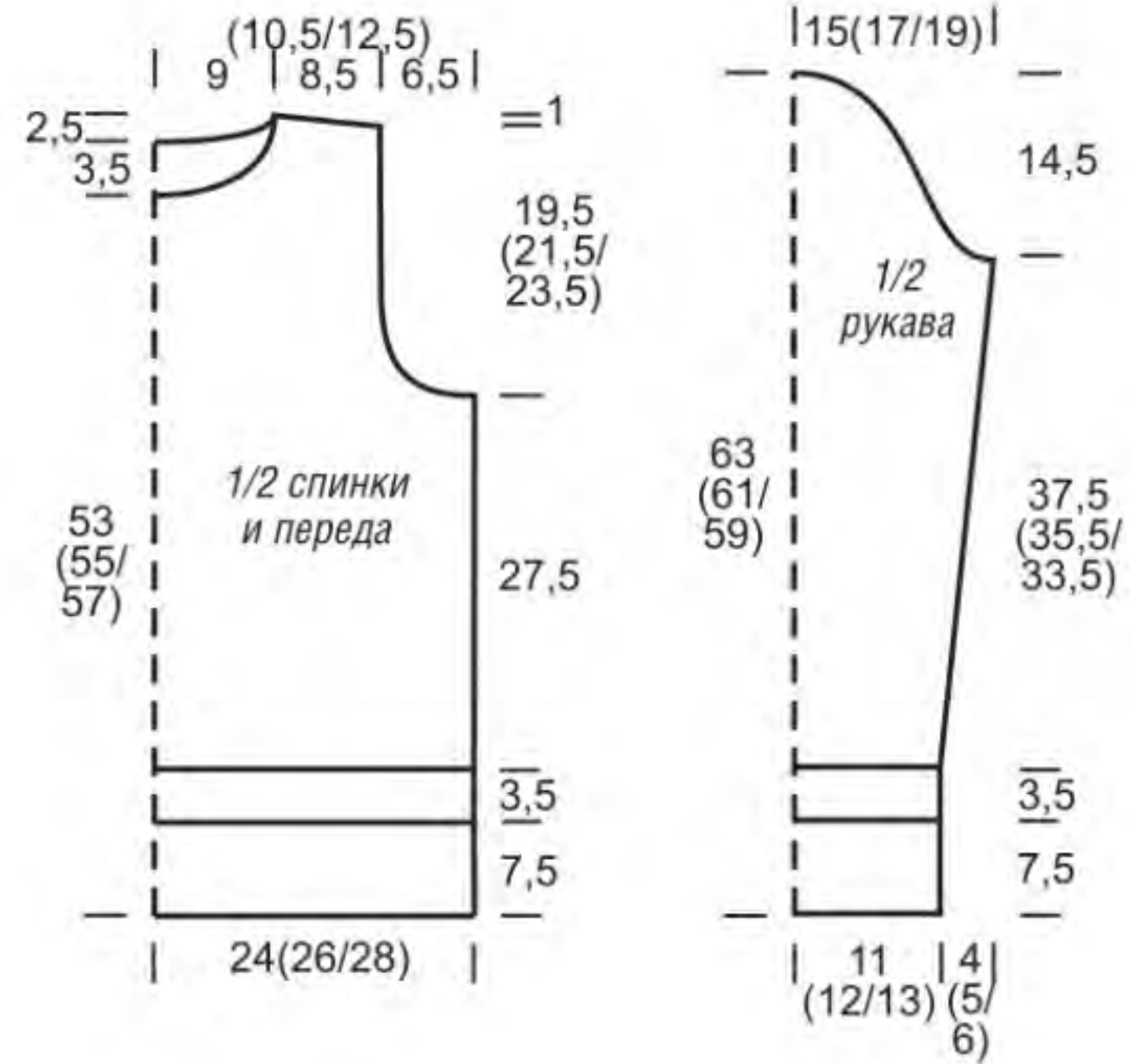

## Модель 18. СВИТЕР С РОМБАМИ

**Размеры:** 36/38 (40/42) 44/46

Отличающиеся данные для размера 40/42 приведены в скобках, для размера 44/46 – после скобок. Если указано одно значение, то оно относится ко всем трём размерам.

**Вам потребуется:** 300 (350) 400 г зелёно-серой меланжевой (цв. 48) и 150 (200) 250 г белой суровой (цв. 14) пряжи Lana Grossa ALTA MODA ALPACA (90% шерсти альпака, 5% овечьей шерсти, 5% полиамида, 140 м/50 г); прямые спицы № 5,5 и № 6,5; круговые спицы № 5, № 5,5 и № 6 длиной 40 см.

**Узор для планок:** попеременно 2 лиц., 2 изн.

**Узор со снятыми петлями:** число петель кратно 10 + 4 + 2 кром. Вязать по схеме, на которой приведены лиц. и изн. р. Начать с петель перед раппортом, повторять 10 п. раппорта между стрелками, закончить петлями после раппорта. Повторять 1–32-й р.

**Основной узор:** лицевая гладь (лиц. р. – лиц. п., изн. р. – изн. п.).

**Чередование полос:** попеременно 2 р. белой суровой, 2 р. зелёно-серой меланжевой нитью.

**Плотность вязания.** Основной узор, спицы № 6,5: 18,5 п. и 25 р. = 10 x 10 см; узор со снятыми петлями, спицы № 6,5: 17,5 п. и 32 р. = 10 x 10 см.

**Спинка:** на спицы № 5,5 набрать зелёно-серой меланжевой нитью 82 (90) 98 п. и провязать для планки 7 см = 19 р. узором для планок, при этом в 1-м р. = изн. р. начать после кром. с 1 изн., 2 лиц., 2 изн. и закончить симметрично. В последнем ряду планки равномерно прибавить 4 (6) 8 п. = 86 (96) 106 п. Далее вязать спицами № 6,5 узором со снятыми петлями, выполняя чередование полос. Через 40 см от начального ряда закрыть с обеих сторон для пройм 1 x 3 п. и в каждом 2-м р. 2 x 2 п. и 4 x 1 п. = 64 (74) 84 п. Через 58 (60) 62 см от начального ряда закрыть с обеих сторон для скосов плеч 1 x 6 (8) 9 п. и в каждом 2-м р. 1 x 6 п. и 1 x 7 п. (2 x 8 п.) 2 x 10 п. Одновременно с началом скосов

плеч закрыть для выреза горловины средние 20 п. и обе стороны закончить раздельно. Для закругления закрыть с внутреннего края в следующем 2-м р. 1 x 3 п.

**Перед:** вязать, как спинку, но для выреза горловины закрыть средние 12 п. уже через 56 (58) 60 см от начального ряда и обе стороны закончить раздельно. Для закругления закрыть с внутреннего края в каждом 2-м р. 1 x 3 п., 1 x 2 п. и 2 x 1 п.

**Рукава:** на спицы № 5,5 набрать зелёно-серой меланжевой нитью 42 (46) 50 п. и провязать для планки 13 см = 35 р. узором для планок. Далее вязать спицами № 6,5 основным узором. Для скосов прибавить с обеих сторон 1 x 1 п. в 13-м (11-м) 9-м р. от планки, затем 1 x 1 п. в следующем 12-м р. и 4 x 1 п. в каждом 10-м р. (2 x 1 п. в каждом 10-м р. и 4 x 1 п. в каждом 8-м р.) 1 x 1 п. в следующем 8-м р. и 7 x 1 п. в каждом 6-м р. = 54 (60) 68 п. Через 43 (41) 39 см от начального ряда закрыть с обеих сторон для оката



рукава 1 x 3 п. и в каждом 2-м р. 2 x 2 п., 5 x 1 п., в каждом 4-м р. 3 x 1 п., затем снова в каждом 2-м р. 4 x 1 п. и 1 x 2 п. = 12 (18) 26 п. Через 58 (56) 54 см от начального ряда закрыть оставшиеся 12 (18) 26 п.

**Сборка:** выполнить плечевые швы. На круговые спицы № 5 набрать по вырезу горловины зелёно-серой меланжевой нитью 84 п. и провязать 26 см узором для планок, при этом на высоте воротника 7 см вязать круговыми спицами № 5,5 и на высоте воротника 14 см – круговыми спицами № 6. Петли закрыть. Втачать рукава. Выполнить швы рукавов и боковые швы.

#### УСЛОВНЫЕ ОБОЗНАЧЕНИЯ

- ⊕ = кром.
- = 1 лиц.
- ⊖ = 1 изн.
- ⊞ = 1 п. снять как изн. (нить за спицей)
- ⊟ = 1 п. снять как изн. (нить перед спицей)

#### СХЕМА

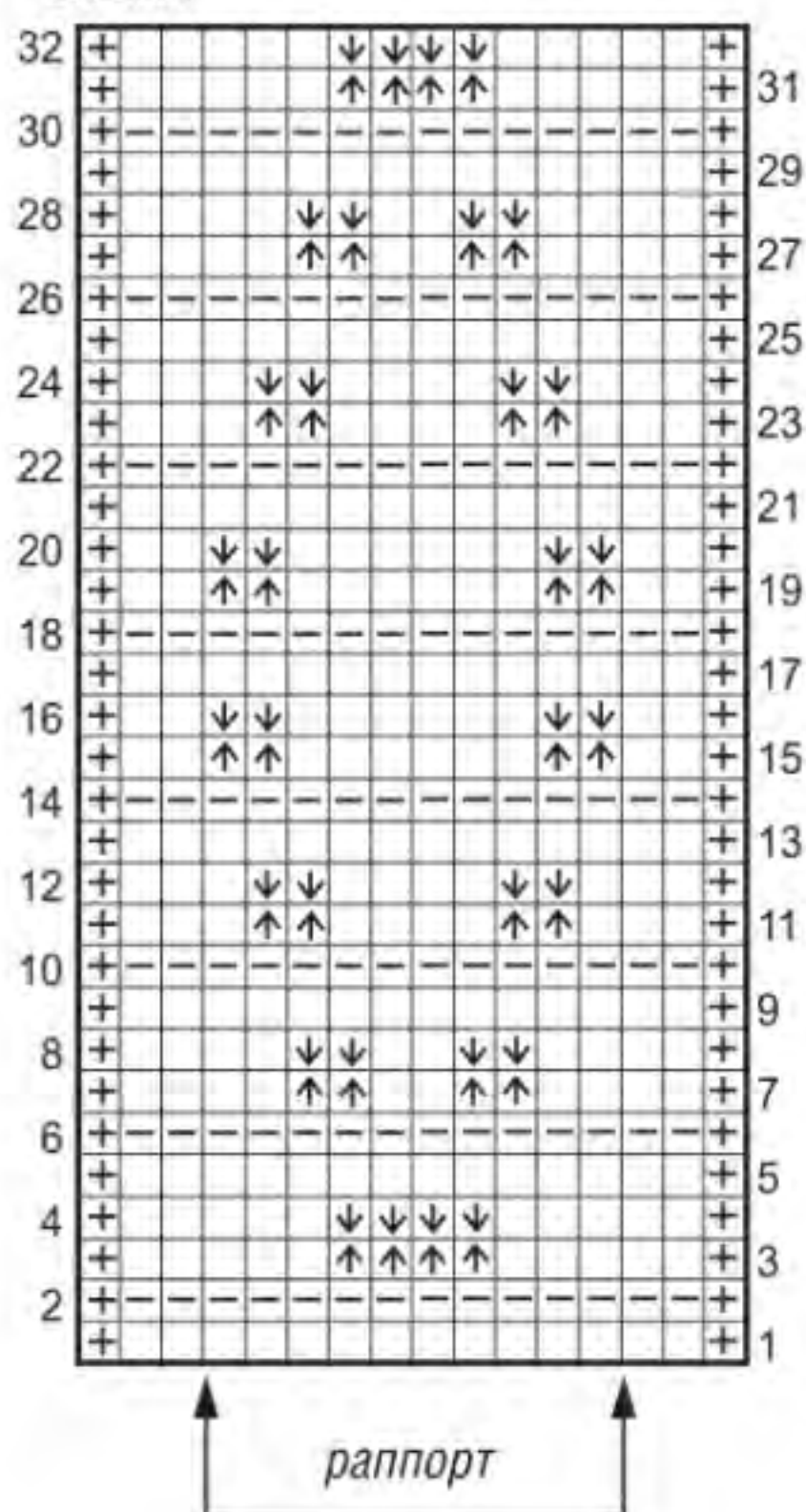

## Модель 19. ДЖЕМПЕР С АЖУРНЫМИ РУКАВАМИ



#### СХЕМА 1

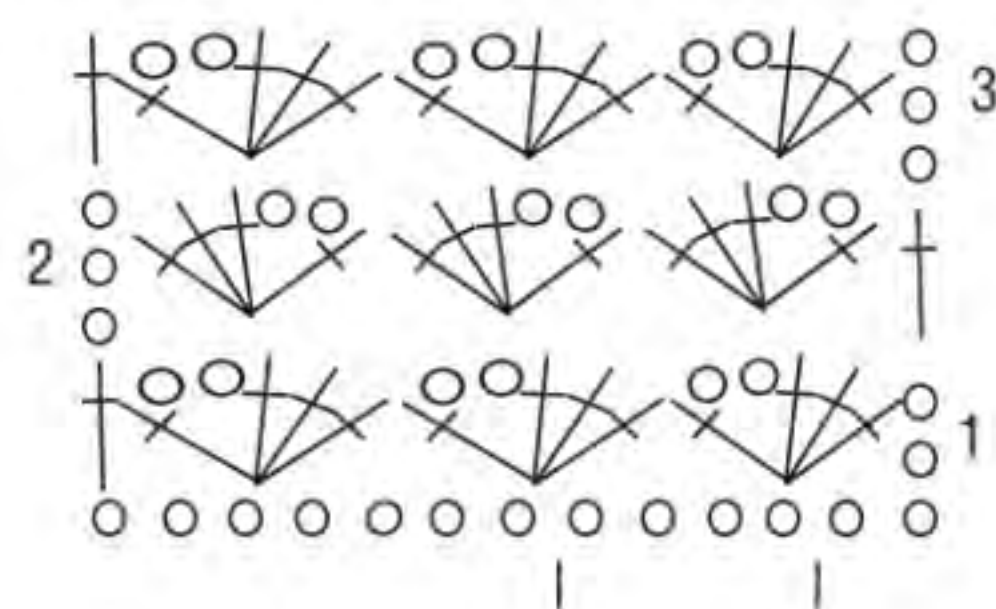

#### СХЕМА 2

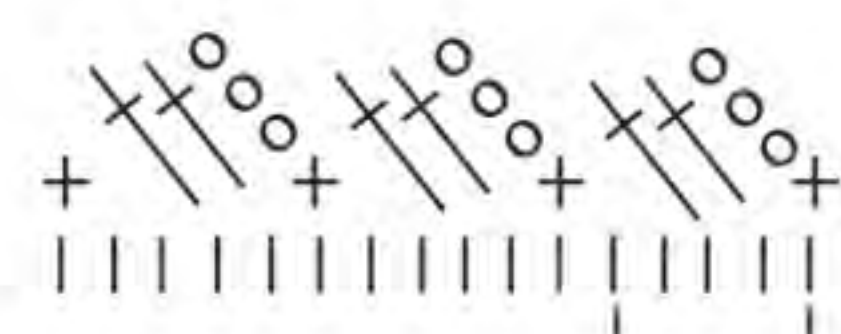

**Внимание!** Если у вас возникли вопросы по вязанию данной модели, их можно задать по телефону (495) 784-77-88, понедельник – пятница с 10:00 до 17:00.

**Размер:** 40

**Вам потребуется:** 700 г бежевой (№ 34) пряжи Alpina Хеліа (100% мерсеризованного хлопка, 240 м/50 г); спицы № 2; крючок № 2.

**Лицевая гладь:** лиц. р. – лиц. п., изн. р. – изн. п.

**Ажурный узор:** вязать по схеме 1. Повторять 1-й и 2-й р.

**Обвязка:** вязать по схеме 2.

**Плотность вязания.** Лицевая гладь, спицы № 2: 32 п. и 43 р. = 10 x 10 см; ажурный узор, крючок № 2: 28 п. и 10 р. = 10 x 10 см.

**Спинка:** на спицы набрать 148 п. Продолжить работу лиц. гладью. Через 40 см (172 р.) от начала вязания для оформления линий реглана убавить с обеих сторон в каждом 2-м р. 20 x 1 п., в каждом 4-м р. 12 x 1 п. Через 60

см (258 р.) от начала вязания закрыть оставшиеся 84 п.

**Перед:** вязать, как спинку. Для выреза горловины через 11 см (48 р.) от начала оформления линий реглана закрыть средние 12 п. Далее каждую сторону закончить отдельно. Через 9 см (38 р.) от начала оформления выреза горловины закрыть оставшиеся 36 п. с каждой стороны.

**Рукава:** набрать цепочку из 112 возд. п. Выполнить 3 возд. п. подъёма и продолжить работу ажурным узором по схеме. Через 45 см (45 р.) для оформления линий реглана не довязывать с обеих сторон в каждом 2-м р. по 4 п. Через 18 см (18 р.) от начала оформления линий реглана провязать 3 р. без убавлений и вязание отложить.

**Сборка:** выполнить швы по линиям реглана, боковые швы и швы рукавов. По нижнему краю готового изделия, рукавов и вырезу горловины выполнить обвязку по схеме. Для шнура

набрать цепочку из возд. п. (200 возд. п. – рукав, для выреза горловины – 400 возд. п.). Протянуть шнуры через отверстия в обвязке.

#### УСЛОВНЫЕ ОБОЗНАЧЕНИЯ

- = возд. п.
- ⊕ = ст. с/н
- | = полуст.
- ⊕ = ст. б/н

#### НАШИ СОВЕТЫ

● Тонкую пряжу можно незаметно соединять следующим способом: вдеть один конец нити в иголку и протянуть его сквозь другой конец нити примерно на 5 см. От каждой нити останется совсем маленький кончик.

● Пряжа секционного крашения, а также меланжевая и фасонная пряжа через определённые проме-

жутки меняет свой цвет, структуру и другие свойства. В зависимости от числа петель смена цвета или структуры может прийти на одно и то же место, образуя незапланированные полосы или пятна. Если вы предпочитаете равномерное распределение цвета, вяжите модель двумя мотками: попеременно 2 ряда от одного и 2 ряда от другого мотка.





## Модель 20. АСИММЕТРИЧНЫЙ ЖАКЕТ

**Размеры:** 36/38 (40/42) 44/46

Отличающиеся данные для размера 40/42 приведены в скобках, для размера 44/46 – после скобок. Если указано только одно значение, то оно относится ко всем размерам.

**Вам потребуется:** 450 (500) 600 г серо-коричневой (цв. 19) пряжи Lana Grossa COOL WOOL CASHMERE (90% шерсти, 10% кашемира, 160 м/50 г); прямые спицы № 3,5.

**Узор для планок:** попеременно 1 лиц., 1 изн.

**Основной узор:** число петель кратно  $38 + 1$  п. Вязать по схеме, на которой приведены только лиц. р. В изн. р. петли провязывать по рисунку, накиды – изн. 38 п. раппорта выполнить 3,5 (4) 4,5 раза и закончить после стрелки а (петлей после раппорта) после стрелки а. Повторять 1–32-й р. При выполнении убавлений и прибавлений обращать внимание на то, чтобы в каждом лиц. р. число вы-

полненных накидов соответствовало числу убавленных петель.

**Плотность вязания, основной узор, спицы № 3,5:** 24,5 п. и 32,5 р. = 10 x 10 см.

**Полочки и спинка:** вязать единым полотном поперёк. Начинать с края правой полочки: на спицы № 3,5 набрать 146 (165) 184 п. и распределить петли следующим образом: кром., \* 1 лиц., 1 изн., повторить от \* 2 раза, 1 лиц., 134 (153) 172 п. основным узором, \*\* 1 лиц., 1 изн., повторить от \*\* 2 раза, 1 лиц., кром. Через 33,5 (36) 38,5 см = 106 (112) 118 р. от начального ряда закрыть для правой проймы с 23-й (32-й) 40-й п. по 67-ю (81-ю) 94-ю п. и в следующем изн. р. заново набрать вместо закрытых петель 45 (50) 55 п. Через 74,5 (82) 89,5 см от начального ряда выполнить левую пройму таким же образом. Через 108 (116) 128 см от начального ряда все 146 (165) 184 п. закрыть.

**Рукава:** на спицы № 3,5 набрать 59 (63) 69 п. и в 1-м р. = изн. р. провязать петли лиц. Затем вязать основным узором, при этом между кром. провязать последние 9 (11) 14 п. раппорта, 1 раз выполнить 38 п. раппорта и закончить первыми 10 (12) 15 п. раппорта. Для скосов прибавить с обеих сторон 1 x 1 п. в 7-м (9-м) 7-м р. от начального ряда и 16 x 1 п. в каждом 8-м р. (10 x 1 п. в каждом 8-м р. и 9 x 1 п. в каждом 6-м р.) 8 x 1 п. в каждом 8-м р. и 13 x 1 п. в каждом 6-м р. = 93 (103) 113 п. Прибавленные петли включать в основной узор. Через 44 (46) 48 см от начального ряда закрыть все 93 (103) 113 п.

**Сборка:** детали расправить по выкройке, слегка увлажнить и оставить до полного высыхания. Втачать рукава. Выполнить швы рукавов.

**ВЫКРОЙКУ И СХЕМУ СМ. НА СТР. 42**



## Модель 21. ЖАКЕТ С КАРМАНАМИ

**Плотность вязания.** Основной узор, спицы № 5: 19 п. и 27 р. = 10 x 10 см; коса, спицы № 5: 16 п. и 27 р. = 7 x 10 см.

**Спинка:** на спицы № 4,5 набрать 90 (98) 106 п. и провязать 3,5 см узором для планок. Затем вязать спицами № 5 основным узором. Через 32,5 см от начального ряда закрыть с обеих сторон для пройм 1 x 3 п. и в каждом 2-м р. 1 x 2 п. и 1 x 1 п. = 78 (86) 94 п. Через 57 (59) 61 см от начального ряда закрыть с обеих сторон для скосов плеч 1 x 4 (5) 6 п. и в каждом 2-м р. 3 x 5 (6) 7 п. Одновременно с началом убавлений для скосов плеч закрыть для выреза горловины средние 34 п. и обе стороны закончить раздельно. Для закругления закрыть с внутреннего края в каждом 2-м р. 1 x 2 п. и 1 x 1 п.

**Левая полочка:** на спицы № 4,5 набрать 44 (48) 52 п. и провязать 3,5 см узором для планок. Затем вязать спицами № 5 и петли распределить следующим образом: кром., 13 (15) 17 п. основным узором, 16 п. косы, 13 (15) 17 п. основным узором, кром. Через 32,5 см от начального ряда закрыть с правого края для проймы 1 x 3 п. и в каждом 2-м р. 1 x 2 п. и 1 x 1 п. = 38 (42) 46 п. Через 47 (49) 51 см от начального ряда закрыть с левого края для выреза горловины 1 x 10 п. и в каждом 2-м р. 1 x 3 п., 2 x 2 п. и 2 x 1 п. Через 57 (59) 61 см от начального ряда закрыть с правого края для скоса плеча 1 x 4 (5) 6 п. и в каждом 2-м р. 3 x 5 (6) 7 п.

**Правая полочка:** вязать симметрично.

**Рукава:** на спицы № 4,5 набрать 40 (44) 48 п. и провязать для планки 7 см узором для планок. Затем вязать спицами № 5 основным узором. Для скосов прибавить с обеих сторон 1 x 1 п. в 13-м (11-м) 9-м р. от планки, затем 3 x 1 п. в каждом 12-м р. и 4 x 1 п. в каждом 10-м р. (2 x 1 п. в каждом 10-м р. и 7 x 1 п. в каждом 8-м р.) 4 x 1 п. в каждом 8-м р. и 7 x 1 п. в каждом 6-м р. = 56 (64) 72 п. Через 44 (42) 40 см от начального ряда убавить с обеих сторон для оката рука-

ва с помощью выделенных убавлений 1 x 3 п., затем в каждом 2-м р. 1 x 2 п., в следующем 2-м р. 1 x 1 п., в каждом 4-м р. 7 x 1 п., снова в каждом 2-м р. 1 x 2 п. и 1 x 3 п. = 20 (28) 36 п. Через 58 (56) 54 см от начального ряда закрыть оставшиеся 20 (28) 36 п.

**Карманы (2 дет.):** на спицы № 5 набрать 23 п. и провязать 10 см лиц. гладью (лиц. р. – лиц. п., изн. р. – изн. п.) и 2 р. узором для планок. Петли закрыть.

**Сборка:** пришить карманы посередине полочек точно над планкой. Выполнить плечевые швы. На короткие круговые спицы № 4,5 набрать по вырезу горловины 79 п. и провязать 3 см платочной вязкой. Петли закрыть. На длинные круговые спицы № 4,5 набрать по передним краям полочек и коротким сторонам планки выреза горловины по 97 (101) 105 п. и провязать 2,5 см платочной вязкой. Петли закрыть. Выполнить швы рукавов и боковые швы. Втачать рукава. Пришить застёжку-молнию, при этом для размера 40/42 отступить от нижнего края 2 см, для размера 44/46 – 4 см и соответственно оставить планку выреза горловины открытой.

**СХЕМА**

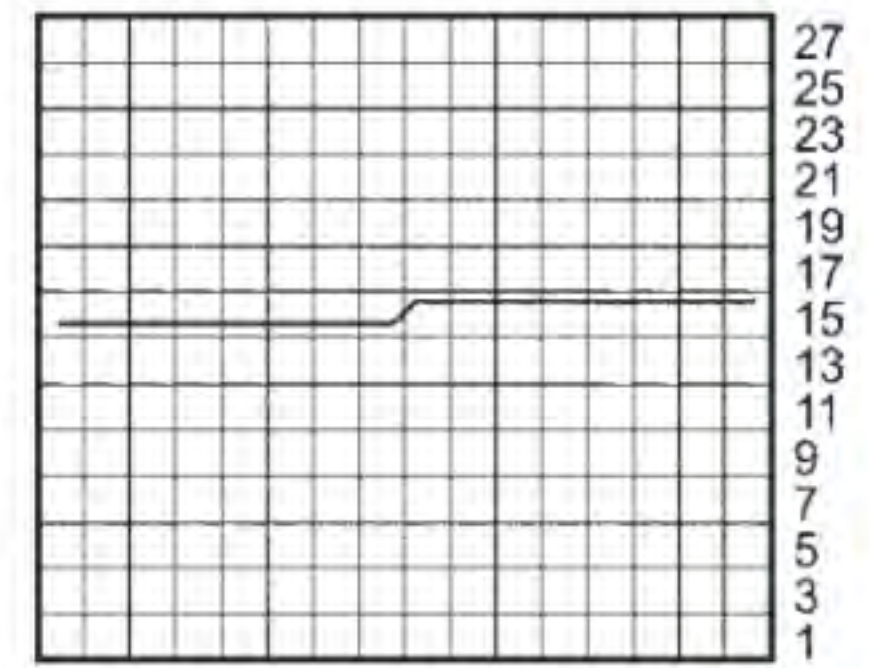

**УСЛОВНЫЕ ОБОЗНАЧЕНИЯ**

□ = 1 лиц.

□□□□□□□□□□ = 8 п. оставить на вспом. спице за работой, 8 лиц., затем петли со вспом. спицы провязать лиц.

**Размеры:** 36/38 (40/42) 44/46

Отличающиеся данные для размера 40/42 приведены в скобках, для размера 44/46 – после скобок. Если указано только одно значение, то оно относится ко всем размерам.

**Вам потребуется:** 300 (325) 350 г светло-серой (цв. 3) пряжи Lana Grossa 100% CASHMERE FINE (100% кашемира, 87 м/25 г); прямые спицы № 4,5 и № 5; круговые спицы № 4,5 длиной 40 и 60 см; крючок № 6; двусторонняя застёжка-молния длиной 50 см подходящего цвета.

**Узор для планок:** попеременно 1 лиц., 1 изн.

**Основной узор:** лицевая гладь (лиц. р. – лиц. п., изн. р. – изн. п.).

**Коса (16 п.):** вязать по схеме, на которой приведены только лиц. р. В изн. р. петли провязывать по рисунку. Повторять 1–28-й р.

**Платочная вязка:** лиц. и изн. р. – лиц. п.

**Выделенные убавления:** с правого края кром., провязать 2 п. вместе изн. скрещ. С левого края 2 п. провязать вместе изн., кром.







## Модель 22. ЖАКЕТ С ПЛАНКАМИ ИЗ КОС

**Резинка 1/1:** попеременно 1 лиц., 1 изн.

**Лицевая гладь:** лиц. р. – лиц. п., изн. р. – изн. п.

**Коса налево (правая полочка):** выполняется на 8 п. 1-й и 3-й р.: 6 лиц. и 2 изн. 2-й, 4-й и 6-й р.: все петли вязать по рисунку. 5-й р.: 6 п. перекрестить налево (= оставить 3 п. на вспом. спице передработой, следующие 3 п. провязать лиц., затем провязать 3 п. со вспом. спицы лиц.) и 2 изн. Повторять с 1-го по 6-й р.

**Коса направо (левая полочка):** выполняется на 8 п. 1-й и 3-й р.: 2 изн. и 6 лиц. 2-й, 4-й и 6-й р.: все петли вязать по рисунку. 5-й р.: 2 изн. и 6 п. перекрестить направо (= оставить 3 п. на вспом. спице за работой, следующие 3 п. провязать лиц., затем провязать 3 п. со вспом. спицы лиц.). Повторять с 1-го по 6-й р.

**Плотность вязания.** Лиц. гладь, спицы № 12: 8 п. и 10 р. = 10 x 10 см; коса, спицы № 12: 8 п. = 6 см.

**Спинка:** на спицы № 12 набрать 55/57/59/61/63 п. и связать 4 см (= 4 р.) резинкой 1/1, начиная и заканчивая 1-й р. с 1 изн./1 лиц./1 изн./1 лиц./1 изн. Продолжить работу лиц. гладью, убавив в 1-м р. 1 п. = 54/56/58/60/62

п. Через 40 см (= 40 р.) от планки с обеих сторон отметить кром. маркировочными кольцами или контрастной нитью для пройм. На высоте 60 см (= 60 р.)/60 см (= 60 р.)/62 см (= 62 р.)/62 см (= 62 р.)/64 см (= 64 р.) от планки закрыть для скосов плеча с обеих сторон 1 x 5 п., затем в каждом 2-м р. 1 x 5 п. и 1 x 6 п./1 x 5 п., затем в каждом 2-м р. 2 x 6 п./1 x 6 п., затем в каждом 2-м р. 2 x 6 п./1 x 6 п., затем в каждом 2-м р. 2 x 6 п./1 x 6 п., затем в каждом 2-м р. 1 x 6 п. и 1 x 7 п. Через 66 см (= 66 р.)/66 см (= 66 р.)/68 см (= 68 р.)/68 см (= 68 р.)/70 см (= 70 р.) от планки закрыть оставшиеся 22/22/22/24/24 п., отметив средние 10 п. для горловины.

**Правая полочка:** на спицы № 12 набрать 30/31/32/33/34 п. и связать 4 см (= 4 р.) резинкой 1/1, начиная 1-й р. с 2 лиц. и заканчивая 1 лиц./1 изн./1 лиц./1 изн./1 лиц. Продолжить работу лиц. гладью и узором косы налево, распределив петли следующим образом: 8 п. косы налево и 22/23/24/25/26 п. лиц. глади. Через 40 см (= 40 р.) от планки с левой стороны отметить для проймы кром. маркировочным кольцом или контрастной нитью. На высоте 60 см (= 60 р.)/60 см (= 60 р.)/62 см (= 62 р.)/62 см (= 62 р.)/64 см

(= 64 р.) от планки закрыть для скоса плеча с левой стороны 1 x 5 п., затем в каждом 2-м р. 1 x 5 п. и 2 x 6 п./1 x 5 п., затем в каждом 2-м р. 3 x 6 п./1 x 6 п., затем в каждом 2-м р. 2 x 6 п. и 1 x 7 п./1 x 6 п., затем в каждом 2-м р. 1 x 6 п. и 2 x 7 п. На оставшихся 8 п., прибавив в 1-м р. с левой стороны 1 п. (для шва с горловиной спинки), продолжать вязать (для планки горловины) узором косы налево ещё 6 см (= 6 р.), затем петли закрыть.

**Левая полочка:** вязать симметрично, распределив петли следующим образом: 22/23/24/25/26 п. лиц. глади и 8 п. косы направо.

**Рукава:** на спицы № 12 набрать 24/24/26/26/28 п. и связать 4 см (= 4 р.) резинкой 1/1. Продолжить работу лиц. гладью, прибавив в 1-м р. для размеров 42/44 и 46/48 1 п., для размера 50/52 2 п. = 24/24/27/27/30 п. Прибавить для скосов рукава с обеих сторон в каждом 6-м р. 5 x 1 п. = 34/34/37/37/40 п. Через 36 см (= 36 р.)/36 см (= 36 р.)/34 см (= 34 р.)/34 см (= 34 р.)/34 см (= 34 р.) петли свободно закрыть.

**Сборка:** выполнить плечевые швы. Планку горловины каждой из полочек пришить к половине горловины спинки и соединить между собой. Втачать рукава между отметками. Выполнить боковые швы и швы рукавов.

**Размеры:** 34/36, 38/40, 42/44, 46/48 и 50/52

**Вам потребуется:** 12/12/13/13/14 мотков меланжевой синей (Navy) пряжи PHIL JUNGLE (100% акрила премиум, 47 м/100 г); спицы № 12; вспом. спица для кос; маркировочные кольца.

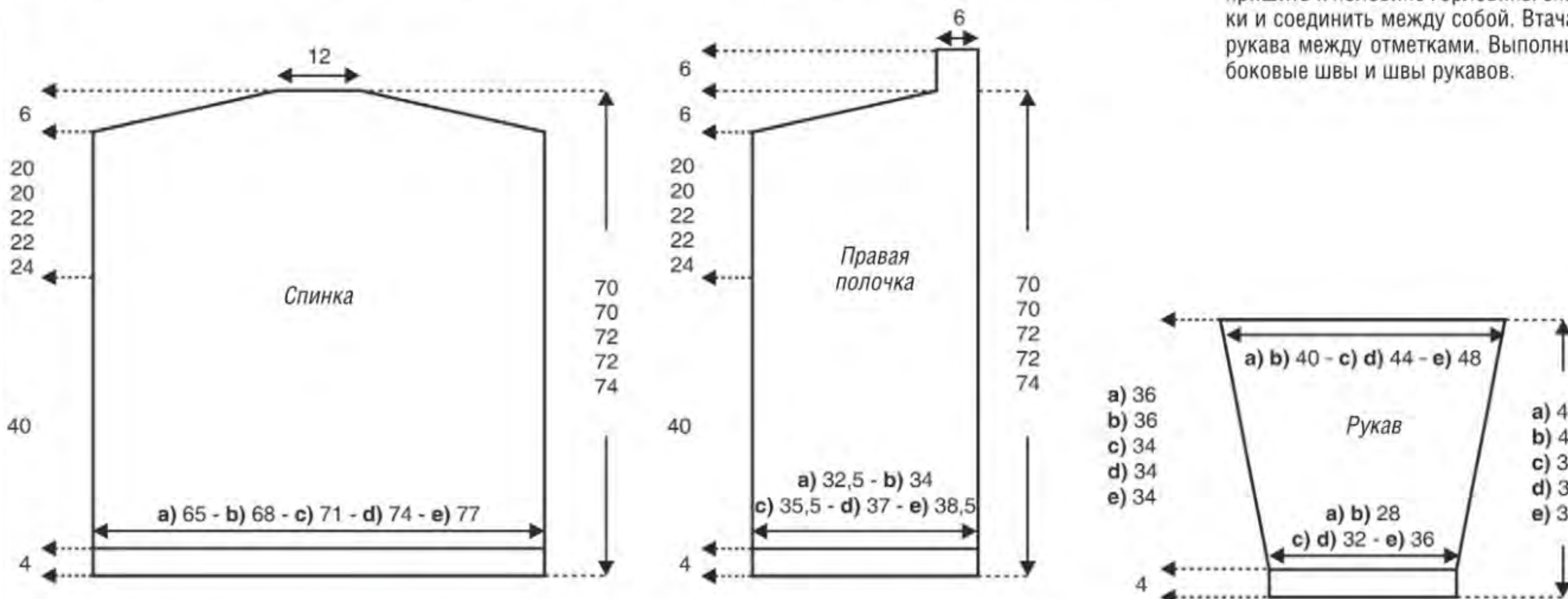

## Модель 23. БЕРЕТ

акрила премиум, 47 м/100 г); спицы № 7 и № 12.

**Резинка 1/1:** попеременно 1 лиц., 1 изн.

**Лицевая гладь:** лиц. р. – лиц. п., изн. р. – изн. п.

**Прибавление петли внутри полотна:** подхватить правой спицей поперечную нить, соединяющую только что провязанную петлю и следующую петлю, затем, перекутив, поместить её на левую спицу и провязать 1 п.

**1 протяжка:** снять 1 п. как лиц., следующую петлю провязать лиц. и протянуть её через снятую петлю.

**Плотность вязания, лиц. гладь, спицы № 12:** 8 п. и 10 р. = 10 x 10 см.

**Выполнение работы:** на спицы № 7 набрать 42 п. и связать 3 см (= 6 р.) резинкой 1/1. Перейти на спицы

№ 12 и вязать лиц. гладью следующим образом. 3-й р.: кром., \* 3 п., прибавление 1 п., 7 п., прибавление 1 п., 7 п., прибавление 1 п., 3 п., \* выполнить 2 раза от \* до \*, кром. = 48 п. 5-й р.: кром., \* 4 п., прибавление 1 п., 8 п., прибавление 1 п., 8 п., прибавление 1 п., 3 п., \* выполнить 2 раза от \* до \*, кром. = 54 п. 7-й р.: кром., \* 4 п., прибавление 1 п., 9 п., прибавление 1 п., 9 п., прибавление 1 п., 4 п., \* выполнить 2 раза от \* до \*, кром. = 60 п. Вязать прямо. Продолжить работу, равномерно убавляя петли следующим образом. 15-й р.: кром., \* 4 п., 2 п. вместе лиц., 8 п., 2 п. вместе лиц., 8 п., 2 п. вместе лиц., 3 п., \* выполнить 2 раза от \* до \*, кром. = 54 п. 17-й р.: кром., \* 3 п., 1 протяжка, 7 п., 1 протяжка, 7 п., 1 протяжка, 3 п., \* выполнить 2 раза от \* до \*, кром. = 48 п. 19-й р.: кром., \* 3 п., 2

п. вместе лиц., 6 п., 2 п. вместе лиц., 6 п., 2 п. вместе лиц., 2 п., \* выполнить 2 раза от \* до \*, кром. = 42 п. 21-й р.: кром., \* 2 п., 1 протяжка, 5 п., 1 протяжка, 5 п., 1 протяжка, 2 п., \* выполнить 2 раза от \* до \*, кром. = 36 п. 23-й р.: кром., \* 2 п., 2 п. вместе лиц., 4 п., 2 п. вместе лиц., 4 п., 2 п. вместе лиц., 1 п., \* выполнить 2 раза от \* до \*, кром. = 30 п. 25-й р.: кром., \* 1 п., 1 протяжка, 3 п., 1 протяжка, 3 п., 1 протяжка, 1 п., \* выполнить 2 раза от \* до \*, кром. = 24 п. 27-й р.: кром., \* 1 п., 2 п. вместе лиц., 2 п., 2 п. вместе лиц., 2 п., 2 п. вместе лиц., \* выполнить 2 раза от \* до \*, кром. = 18 п. 28-й р.: кром., \* 2 п. вместе изн., \* выполнить 8 раз от \* до \*, кром. = 10 п. Пропустить рабочую нить через оставшиеся петли и стянуть их. Соединить берет незаметным швом.





## Модель 24. СИНИЙ ДЖЕМПЕР

ряда. 4-й р.: изн. п. 5-й р.: 2 лиц., \* из промежутка между 6-й и 7-й п. вытянуть длинную петлю, надеть полученную петлю на левую спицу и провязать лиц.; накинуть полученную петлю на правую спицу \*, повторять от \* до \* до конца ряда; 2 лиц. 6-й р.: изн. п. 7-й р.: повторить 3-й р.

**Цветные полосы:** 2 р. пряжей Adelia Tina, 6 р. пряжей Alpina Vera, 4 р. пряжей Adelia Tina, 4 р. пряжей Alpina Vera, 6 р. пряжей Adelia Tina, 2 р. пряжей Alpina Vera.

**Плотность вязания.** Лицевая гладь: 23 п. и 30 р. = 10 x 10 см; «мелкие чешуйки»: 20 п. и 45 р. = 10 x 10 см; «обхватывающие петли»: 27 п. и 40 р. = 10 x 10 см

**Внимание!** При выполнении узора «обхватывающие петли» полотно сильно стягивается.

**Перед:** пряжей Alpina Vera набрать на спицы 102 п. Провязать 2 р. плат. вязкой. Начиная с 3-го р. продолжить работу узором «мелкие чешуйки». Через 8 см (36 р.) от начала вязания продолжить работу лиц. гладью, выполняя цветные полосы. Через 16 см (60 р.) от начала вязания перейти на пряжу Alpina Vera. Продолжить работу лиц. гладью. Через 24 см (70 р.) от выполнения лиц. глади по изнаночной стороне работы прибавить равномерно 16 п. Для этого вывязать из поперечной нити по 1 лиц. через каждые 6 п. и вязать узором «обхватывающие петли». Через 13,5 см (53 р.) от начала выполнения узора «обхватывающие петли» в изн. р. равномерно убавить 16 п. Продолжить работу лиц. гладью. Через 57,5 см (195 р.) от начала вязания для пройм закрыть с обеих сторон в каждом 2-м р. 1 x 3 п., 2 x 2 п. и 2 x 1 п. Продолжить работу лиц. гладью. Через 13 см (39 р.) от начала оформления пройм для выреза горловины закрыть средние 18 п. Далее каждую сторону закончить отдельно. Для закругления выреза горловины закрыть в каждом 2-м р. 2 x 2 п. Через 18 см (54 р.) от начала оформления пройм закрыть средние 20 п. Далее каждую сторону закончить

отдельно. Для закругления выреза горловины закрыть в каждом 2-м р. по 2 п. Через 18 см (54 р.) закрыть петли плеча.

**Рукава:** пряжей Alpina Vera набрать на спицы 74 п. Провязать 2 р. плат. вязкой. Начиная с 3-го р. продолжить работу узором «мелкие чешуйки». Через 8 см (36 р.) от начала вязания продолжить работу лиц. гладью, выполняя цветные полосы. Через 16 см (60 р.) от начала вязания перейти на пряжу Alpina Vera. Продолжить работу лиц. гладью. Через 19 см (69 р.) от начала работы приступить к оформлению оката рукава. Для этого закрыть с обеих сторон в каждом 2-м р. 3, 2, 2, 1, 1, 1, 0, 1, 1, 1, 0, 1, 1, 1, 0, 1, 1, 1, 0, 1, 2, 2, 2, 3 п. Закрывать оставшиеся 16 п.

**Сборка:** выполнить плечевые и боковые швы, а также швы рукавов. Втачать рукава. По линии выреза горловины набрать 94 п. пряжей Alpina Vera. Выполнить цветные полосы, начав с 2 р. пряжей Alpina Vera. Затем выполнить 6 р. пряжей Adelia Tina, 4 р. пряжей Alpina Vera, 4 р. пряжей Adelia Tina, 6 р. пряжей Alpina Vera, 2 р. пряжей Adelia Tina. Продолжить работу пряжей Alpina Vera и рисунком «мелкие чешуйки». Через 16 см (60 р.) от начала вязания закрыть все петли.

**Внимание!** Если у вас возникли вопросы по вязанию данной модели, их можно задать по телефону (495) 784-77-88, понедельник – пятница с 10:00 до 17:00.

**Размер:** 40

**Вам потребуется:** 300 г синей (№ 106) пряжи Adelia Tina (100% акрила, 308 м/100 г); 200 г меланжевой (№ 33) пряжи Alpina Vera (55% акрила, 45% хлопка, 280 м/100 г); спицы Gamma № 3; чулочные спицы Gamma № 3.

**Лицевая гладь:** лиц. р. – лиц. п., изн. р. – изн. п.

**Платочная вязка:** лиц. и изн. р. – изн. п.  
**«Мелкие чешуйки».** 1-й и 2-й р.: изн. п. 3-й р.: \* 1 изн., 1 п. снять, не провязывая, нить перед работой \*, повторять от \* до \* до конца ряда. 4-й р.: изн. п. 5-й р.: \* 1 п. снять, не провязывая, нить перед работой, 1 изн. \*, повторять от \* до \* до конца ряда. 6-й р.: изн. п. 7-й р.: повторить 3-й р.

**«Обхватывающие петли».** 1-й р.: лиц. п. 2-й р.: изн. п. 3-й р.: \* из промежутка между 4-й и 5-й п. вытянуть длинную петлю, надеть полученную петлю на левую спицу и провязать лиц.; накинуть полученную петлю на первые 4 п., находящиеся на левой спице; перенести обкрученные петли на правую спицу \*, повторять от \* до \* до конца

ряды. 4-й р.: изн. п. 5-й р.: 2 лиц., \* из промежутка между 6-й и 7-й п. вытянуть длинную петлю, надеть полученную петлю на левую спицу и провязать лиц.; накинуть полученную петлю на правую спицу \*, повторять от \* до \* до конца ряда; 2 лиц. 6-й р.: изн. п. 7-й р.: повторить 3-й р.

**Спинка:** вязать, как перед. Для выреза горловины через 16 см (48 р.) от начала оформления пройм закрыть средние 20 п. Далее каждую сторону закончить



## НАШИ СОВЕТЫ: ОПРЕДЕЛЕНИЕ ПЛОТНОСТИ ВЯЗАНИЯ

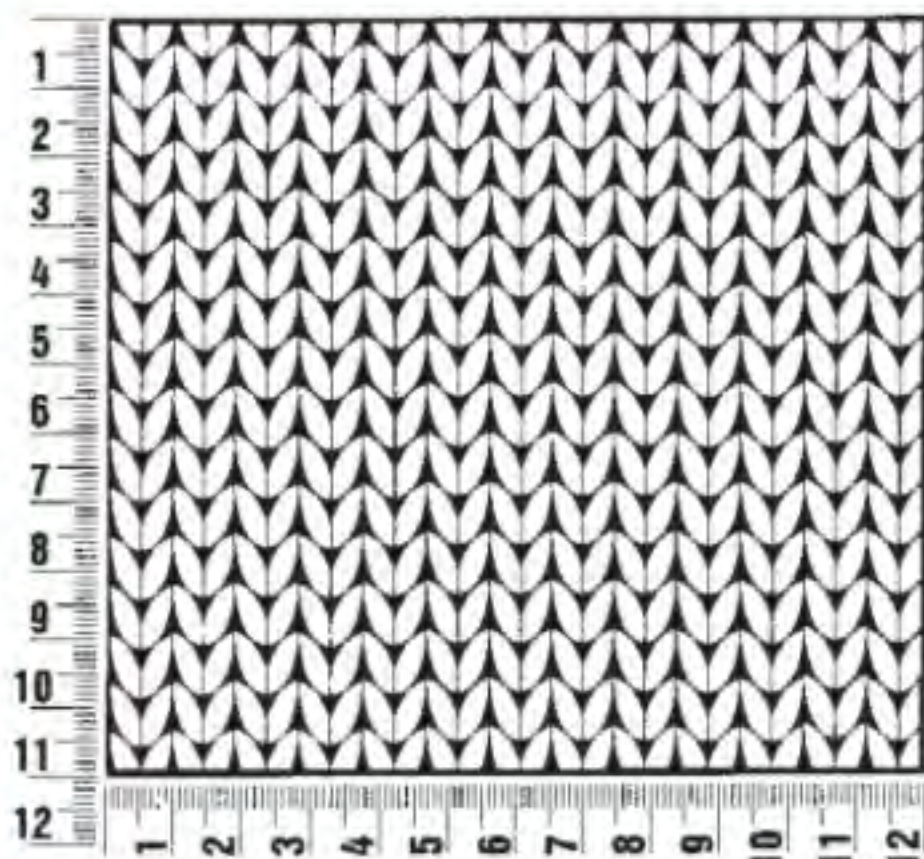

Сделайте образец! Для этого свяжите узор выбранной модели размером 12 x 12 см. Затем посчитайте число петель и рядов на участке размером 10 x 10 см. Если в инструкции указано меньшее число петель, то вяжите менее плотно или используйте более толстые спицы (на полномера больше, чем указано). Если число петель в инструкции больше, то вяжите либо плотнее, либо возьмите более тонкие спицы.

Указанная плотность вязания на мотках пряжи не является обязательной. Кроме того, плотность вязания приводится на мотках на основе вязания лицевой гладью. Поэтому в идеальном случае нужно обязательно связать образец в выбранном узоре, чтобы понравившаяся вам модель не только красиво выглядела, но и подошла по размеру!

КОНЛИГА  
МЕДИА

© «ВЯЗАНИЕ – ВАШЕ ХОББИ»  
НА РУССКОМ ЯЗЫКЕ, № 12/2017  
АО «КОНЛИГА МЕДИА», 2017  
[www.knitting-hobby.ru](http://www.knitting-hobby.ru)

Главный редактор Марина Николаевна ПЕЦ  
Зам. главного редактора Е. СИНЕВА  
Переводчики О. РЕЗНИЧЕНКО, И. ОРЛОВА  
Дизайнер Т. ЮДИНА  
Редактор-корректор Н. ГУДНОВА  
Менеджер по рекламе Ю. МОРДВИНКИНА  
т. +7966 149 07 09  
[j.mordvinkina@konliga.ru](mailto:j.mordvinkina@konliga.ru)

Учредитель АО «КОНЛИГА МЕДИА»  
Издатель АО «КОНЛИГА МЕДИА»  
Основатели компании А. Колосов  
Р. Неяглова-Колосова

Генеральный директор М. Зимин  
Издательский директор Г. Арефьева  
Финансовый директор Н. Старкова  
Коммерческий директор С. Харченко  
Директор по распространению К. Егоренко  
Начальник производственного отдела С. Пехтерева

По вопросам распространения: тел. 8-495-775-14-35

По вопросам подписки: тел. 8-495-775-14-35  
Отдел мелкооптовой

продажи: тел. 8-495-775-14-33,  
адрес: Москва, Бакунинская ул., д. 71, стр. 10, 6-й этаж  
Адрес издателя и редакции: Бакунинская ул., д. 71, стр. 10  
тел.: 8-495-775-14-35  
Для писем: 105082 Москва, а/я 5.  
АО «КОНЛИГА МЕДИА»  
(«Вязание – ваше хобби»)  
[knitting-hobby@konliga.ru](mailto:knitting-hobby@konliga.ru)

Информацию об АО «КОНЛИГА МЕДИА» можно найти на сайте [modnoerukodelie.ru](http://modnoerukodelie.ru)

Дата выхода в свет 14.11.2017  
Дата начала продаж 20.11.2017

Журнал зарегистрирован Федеральной службой по надзору в сфере связи, информационных технологий и массовых коммуникаций (Роскомнадзор). Свидетельство о регистрации ПИ № ФС77-64995 от 04.03.2016. 12+

Отпечатано в ООО «МДМ-Печать», 188640, г. Всеволожск ЛО, Всеволожский пр. 114  
Тел.: +7 812 459 9560 Факс: +7 812 459 9564  
Зак. № 41-07/3. Свободная цена. Тираж 50 000 экз.

Логотипы (товарные знаки) третьих лиц размещены на правах рекламы.

Все права на распространение журнала на русском языке в России, странах СНГ и Балтии принадлежат АО «КОНЛИГА МЕДИА».

Импортер в Республику Беларусь: ООО «Росчерк», г. Минск, ул. Сурганова, 57Б, офис 123, тел. +375-17-331-94-27(41).

Редакция не несет ответственности за содержание рекламных объявлений.

Перепечатка материалов только с письменного разрешения редакции.



Вы всегда можете купить свежие номера, в том числе цифровую версию архивных журналов, в магазине **Konliga.Biz!**



## Модель 25. ПУЛОВЕР С ШИРОКИМИ РУКАВАМИ



**Размеры:** 36/38 (40/42) 44/46

Отличающиеся данные для размера 40/42 приведены в скобках, для размера 44/46 – после скобок. Если указано одно значение, то оно относится ко всем трём размерам.

**Вам потребуется:** 400 (450) 500 г серо-синей меланжевой (цв. 17) пряжи Lana Grossa YAK MERINO (30% овечьей шерсти, 28% шерсти альпака, 22% полиамида, 20% шерсти яка, 110 м/50 г); прямые спицы № 6 и № 8; круговые спицы № 6 длиной 40 см.

**Узор для планок:** попеременно 2 лиц., 2 изн.

**Основной узор:** изнаночная гладь (лиц. р. – изн. п., изн. р. – лиц. п.).

**Ажурный узор с косами:** число петель кратно 15 + 2 кром. Вязать по схеме, на которой приведены только лиц. р. В изн. р. петли провязывать по рисунку, накиды – изн. Начать с петель перед раппортом, повторять 15 п. рапорта, закончить петлями после рапорта. Выполнить 1–26-й р. 1 раз, затем повторять 11–26-й р. При выполнении убавлений проследить за тем, чтобы накиды и провязанные вместе петли уравновешивали друг друга.

**Плотность вязания.** Основной узор, спицы № 8: 13,5 п. и 22 р. = 10 x 10 см; ажурный узор с косами, спицы № 8: 17 п. и 22 р. = 10 x 10 см.

**Спинка:** на спицы № 6 набрать 58 (74) 90 п. и провязать для планки 4 см = 10 р. узором для планок, при этом в 1-м р. начать после кром. с 1 изн., 2 лиц., 2 изн. и закончить симметрично. Далее вязать спицами № 8 ажурным

узором с косами, при этом в 1-м р. равномерно прибавить 19 (18) 17 п. = 77 (92) 107 п. Через 42 см от начального ряда закрыть с обеих сторон для пройм 1 x 3 п. и в каждом 2-м р. 1 x 2 п. и 2 x 1 п. = 63 (78) 93 п. Через 46,5 см = 102 р. от планки вязать далее изн. гладью, при этом в 1-м р. равномерно убавить 12 (15) 18 п. = 51 (63) 75 п. Через 64 (66) 68 см от начального ряда закрыть для выреза горловины средние 17 п. и обе стороны закончить раздельно. Для закругления закрыть с внутреннего края в следующем 2-м р. 1 x 2 п. Через 65 (67) 69 см от начального ряда закрыть с внешнего края для скосов плеч 1 x 7 (10) 13 п. и в следующем 2-м р. 1 x 8 (11) 14 п.

**Перед:** вязать, как спинку, но для более глубокого выреза горловины закрыть уже через 57 (59) 61 см от начального ряда средние 9 п. и обе стороны закончить раздельно. Для закругления закрыть с внутреннего края в каждом 2-м р. 2 x 2 п. и 2 x 1 п.

**Рукава:** на спицы № 6 набрать 34 (38) 42 п. и провязать 4 см = 10 р. узором для планок, при этом в 1-м р. начать после кром. с 1 изн., 2 лиц., 2 изн. и закончить симметрично. Далее вязать спицами № 8, равномерно прибавить 42 (38) 34 п. = 76 п. и распределить петли в 1-м р. следующим образом: кром., 2 п. провязать изн.

гладью, 2 п. вместе протяжкой (= 1 п. снять как лиц., 1 лиц. и протянуть её через снятую петлю), \* 4 п. изн. гладью, 14 п. ажурным узором с косами от стрелки а до стрелки б, 4 п. изн. гладью, выполнить петли с двойными стрелками схемы, повторить от \* 2 раза, провязать 4 п. изн. гладью, 14 п. ажурным узором с косами от стрелки а до стрелки б, 4 п. изн. гладью, 2 п. провязать вместе лиц., 2 п. изн. гладью, кром. Для расклёшенного рукава убавить в 4 п. изн. глади 1 x 1 п. в 19-м (23-м) 33-м р. от планки, затем 3 x 1 п. в каждом 16-м р. (2 x 1 п. в каждом 22-м р.) 1 x 1 п. в следующем 34-м р., то есть в каждом ряду убавлений убавить 6 п. = 52 (58) 64 п. Через 49 (47) 45 см от начального ряда закрыть с обеих сторон для оката рукава 1 x 2 п., затем в каждом 2-м р. 1 x 2 п., 1 x 1 п., в каждом 4-м р. 8 x 1 п., затем в каждом 2-м р. 1 x 2 п. и 1 x 3 п. = 16 (22) 28 п. Через 68 (66) 64 см от начального ряда закрыть оставшиеся 16 (22) 28 п.

**Сборка:** выполнить плечевые швы. На круговые спицы № 6 набрать по вырезу горловины 56 п. и провязать 1,5 см узором для планок, затем 1,5 см лиц. Петли закрыть. Планку отвернуть пополам внутрь и пришить. Втачать рукава. Выполнить швы рукавов и боковые швы.



### СХЕМА

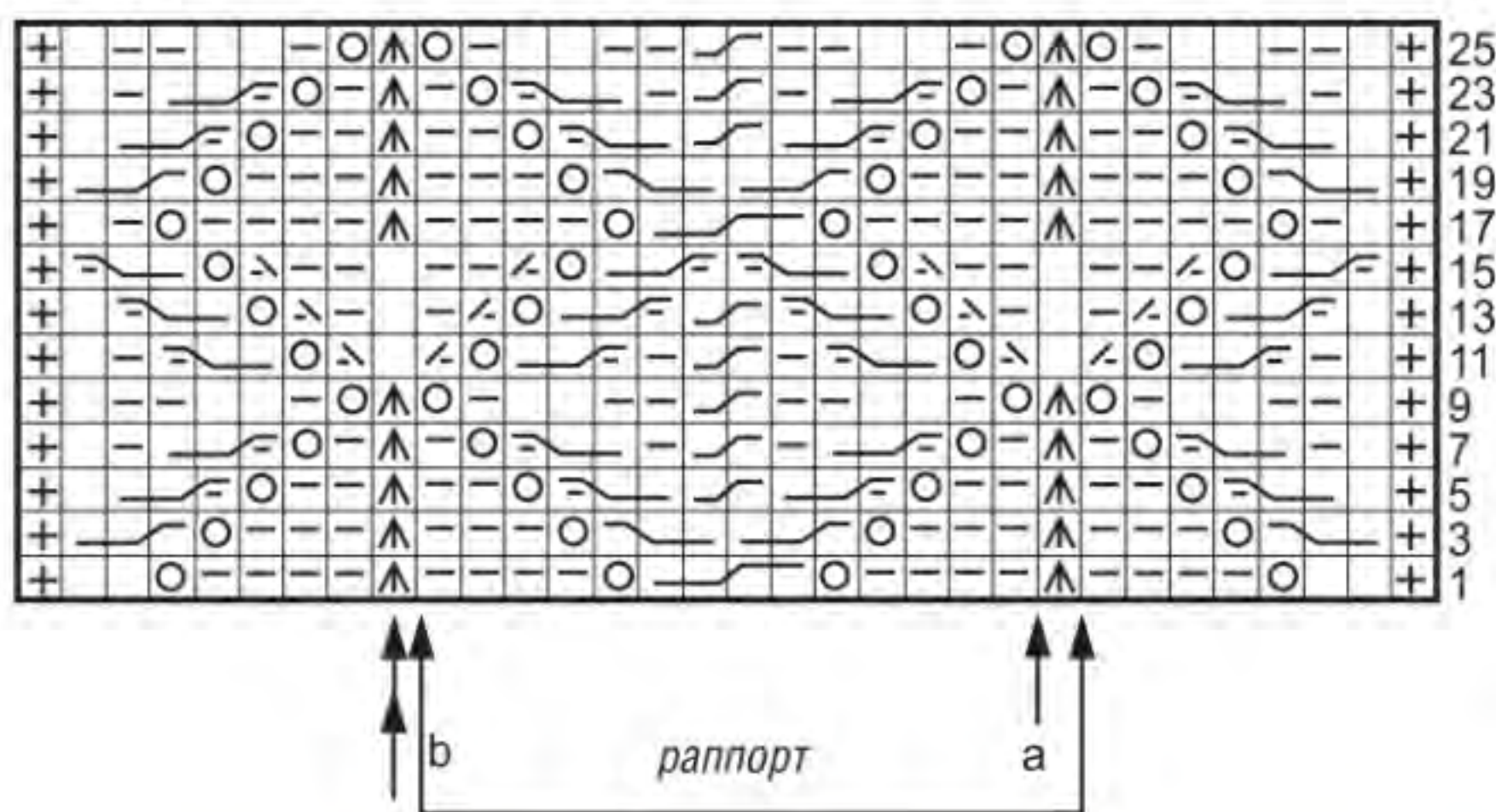

### УСЛОВНЫЕ ОБОЗНАЧЕНИЯ

- ⊕ = кром.
- = 1 лиц.
- ◻ = 1 изн.
- ⊙ = 1 накид
- ⊞ = 2 п. провязать вместе изн.
- ⊞ = 3 п. провязать вместе лиц. со средней петлей сверху (= 2 п. снять как лиц., 1 лиц. и протянуть её через снятые петли)
- ⊞ = 1 п. оставить на вспом. спице за работой, 1 лиц., затем петлю со вспом. спицы провязать лиц.
- ⊞ = 2 п. оставить на вспом. спице перед работой, 1 лиц., затем петли со вспом. спицы провязать лиц.
- ⊞ = 1 п. оставить на вспом. спице за работой, 2 лиц., затем петлю со вспом. спицы провязать лиц.
- ⊞ = 2 п. оставить на вспом. спице перед работой, 1 изн., затем петли со вспом. спицы провязать лиц.
- ⊞ = 1 п. оставить на вспом. спице за работой, 2 лиц., затем петлю со вспом. спицы провязать изн.
- ⊞ = 2 п. оставить на вспом. спице за работой, 2 лиц., затем петли со вспом. спицы провязать лиц.

### НАШИ СОВЕТЫ: ПЕРЕКРЕЩЁННЫЙ СТ. С/Н

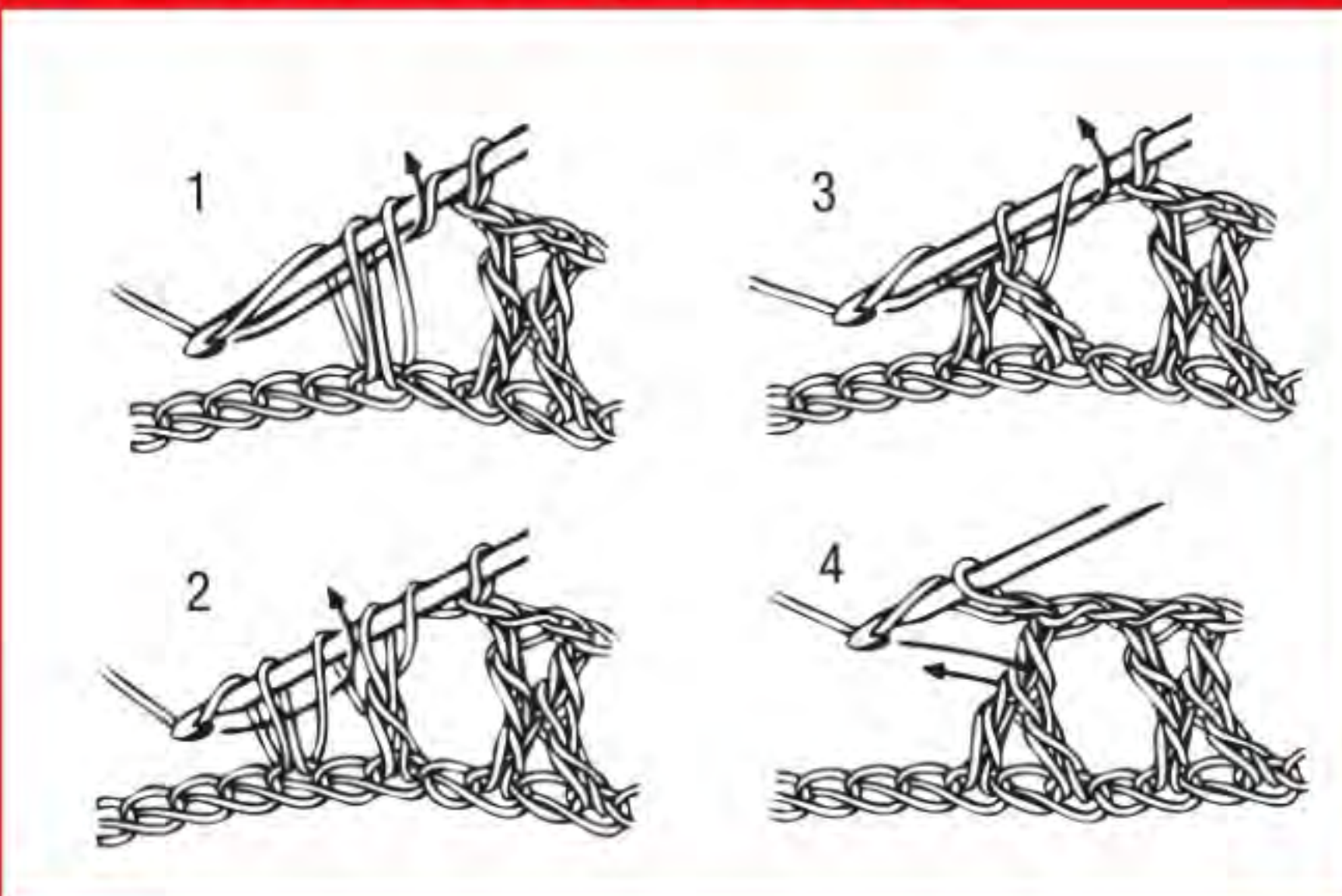



«НОСКИ, ШАПКИ, АКСЕССУАРЫ» – тема журнала «Вязание – ваше хобби. Экстра».

Хотите изменить имидж? Обновите аксессуары.

А потому под обложкой журнала мы собрали **нарядные носки и гольфы, уютные тапочки, шапочки всех фасонов и цветов, перчатки и митенки, шарфы и снуды.**

Самые интересные аксессуары от лучших немецких и французских дизайнеров представлены на страницах «Вязание – ваше хобби. Экстра».

Разнообразие моделей, узоров, множество ярких идей для нарядной зимы не оставят равнодушными любительниц вязания.



РЕКЛАМА. ИНФОРМАЦИОННАЯ ПРОДУКЦИЯ ДЛЯ ЛИЦ, ДОСТИГШИХ ВОЗРАСТА 12 ЛЕТ.

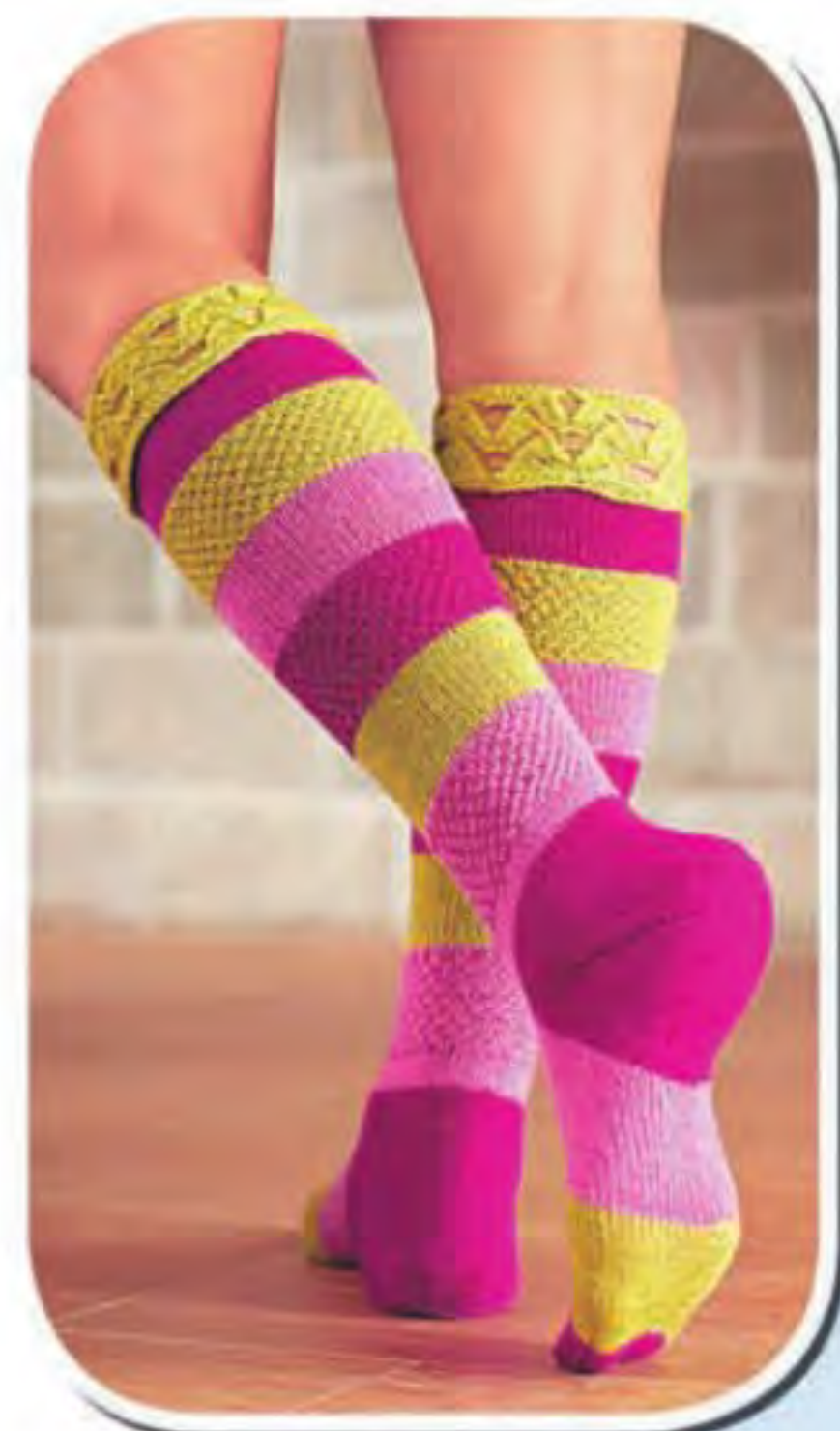

**УЖЕ В ПРОДАЖЕ!**