

делаем Делаем сами

№ 15 (420),
АВГУСТ
2018

12660 КАТАЛОГ РОССИЙСКОЙ ПРЕССЫ, 63246 ПРЕССА РОССИИ, П1197 ПОЧТА РОССИИ

16+

и еще
7
полезных
схем

**Ажурная
шляпка
из шелка**



стр. 20

Спортивная
сумка



стр. 11

Вышивка «Подсолнухи»



стр. 25

Садовая скамейка



стр. 24

Кирпичный мангал

ISSN 1812-0733
9 771812 073001
18015 >

Здравствуйтесь, дорогие друзья!



Сегодня хотела поделиться с вами одним письмом. Пишет нам Светлана Иванникова из г. Лебедянь: «Хочу выразить благодарность за публикации, за замечательный журнал!!! Каждый номер жду с нетерпением! Читаю, как говорится, от корки до корки. Некоторые советы и идеи беру на заметку, другие уже применила. Не перестаю удивляться, как много талантливых людей!»

Конечно, нам очень приятно получать такие письма, но я хочу попросить вас, уважаемые читатели, делиться с нами не только своей благодарностью, но и конструктивной критикой. Ведь только так мы сможем узнать о том, что вам нравится в издании, а что не устраивает, какие темы и идеи наиболее востребованы, какой формат статей (небольшие советы или подробные мастер-классы) вы предпочитаете. Опираясь на ваши пожелания, мы постараемся сделать нашего Самоделкина еще полезнее и интереснее.

А чтобы не искать «ДС» в киосках, да еще и сэкономить, **подписывайтесь на 1-ое полугодие 2019 года уже сейчас! Только до 31 августа действуют цены текущего года.**

Наталья Аристова

Читайте в номере

Для дома

Желатиновые маски.....	4
«Коронованный» портал.....	6

Хозяйшке

Халат а-ля Миссони.....	14
Спортивная сумка.....	19
Летние обновки за час.....	20

Хозяину

Органайзер-переноска.....	22
Садовый очаг.....	24
Лавочка на колесах.....	25
Глоток свежести.....	26

Для души

Домовенок-копилка.....	28
Дедушкин сундук.....	29

АЗБУКА ДЛЯ ОБОЕВ

При покупке обоев большинство людей обращает внимание только на понравившийся им рисунок, а о том, как «ведут» себя обои в помещении, никто и не задумывается. Что же обозначают эти характеристики, указанные производителем на каждом рулоне, и почему на них обязательно нужно обращать внимание, постараемся разобраться.

1. Устойчивость к выгоранию

	Средняя светостойкость
	Удовлетворительная светостойкость
	Хорошая светостойкость
	Очень хорошая светостойкость
	Отличная светостойкость

2. Подгонка

	Произвольная наклейка
	Симметричное расположение рисунка
	Смещенное расположение рисунка
	Каждое следующее полотно разворачивают на 180°
	Числитель — высота (шаг) рисунка, знаменатель — величина смещения полотен

6. Буквы

А — обойное покрытие на основе акрила; Б — бумажные; ВВ — покрытие из вспененного винила; РВ — обои с рельефным винилом; ПВ — плоский винил; СТЛ — стеклообои; СТР — структурное покрытие, как правило, для покраски; ТКС — текстильные.

3. Уровень влагостойкости

	Влагостойкие
	Моющиеся
	Моющиеся, особо стойкие
	Износостойкие, допускают чистку щеткой
	Особо стойкие к чистке

5. Метод приклеивания

	Клей наносят на обои
	Клей наносят на стену

4. Демонтаж

	Нижний слой остается на стене
	Удаляются увлажненными
	Тиснение дублированное, хорошо сохраняется
	Обрезают после наклейки с перекрытием
	Особо прочные

Самоклеящиеся, смачивают перед наклейкой

Необходим специальный клей



Звездное небо над головой над головой

Потолки у нас в доме оригинальные: в детской комнате — звездное небо, в родительской спальне — со знаками Зодиака. Да и двери расписали витражами. Как шутит муж, чтобы не было скучно.



■ Потолки были обиты ДВП и окрашены белой масляной краской. Чтобы получилось небо, условно разделила потолок на квадраты размером 50x50 см. Закрашивала сначала белой краской и, не давая высохнуть, обмакивала кисть в синюю краску. Получились разводы в виде облаков. Дала высохнуть, на-

клеила маленькие и большие звезды из золотой клеящейся пленки (фото 1).

■ Над потолком в виде витража со знаками Зодиака пришлось потрудиться немного больше. Сначала нарисовала полусферы с помощью полотенца и карандаша. Для этого прижимала один конец полотенца к потолку, а другим — с

зажатым карандашом, рисовала полусферы произвольного размера. Потом раскрасила их белой масляной краской с добавлением нужного колера, обвела контуры черной, одновременно рисуя знаки Зодиака (фото 2).

■ Стекла в дверях расчертила маркером с помощью линейки в произвольных направле-

ниях, чтобы получились различные геометрические фигуры. Масляной черной краской обвела контуры. Раскрасила фрагменты разноцветными красками с помощью губки. После высыхания контуры повторно обвела черным цветом (фото 3, 4).

Мирослава Плотникова,
г. Миоры. Фото автора

Чистые жалюзи — это просто

? Кто хоть раз пытался вымыть жалюзи, знает, сколько времени и сил нужно потратить. Основная сложность в том, что ламелей много, и необходимо каждую из них тщательно очистить от пыли и жира. Снимать их с окна для капитальной чистки не всегда удобно. Как

быть? Есть ли какие-то хитрости, облегчающие уход за альтернативными занавесками? Можно ли справиться с этой задачей играючи, буквально за пару минут?

Татьяна Федорцова,
г. Москва

Совет редакции

Горизонтальные пластиковые или алюминиевые жалюзи практичны и просты в уходе, однако время от времени им требуется «генеральная уборка». Хочу рассказать, как с этим легко и быстро справляюсь я.

Текстильные перчатки

Чтобы сократить время уборки, мою жалюзи, не снимая их с окна. Сначала аккуратно и тщательно пылесосу. Затем распыляю чистящее средство на висящие в проеме ламели, повернутые в вертикальное положение. После этого перевожу их в горизонтальную плоскость и протираю. Для этого использую текстильную перчатку или носок (фото 1). Это позволяет захватить каждую ламель сразу с двух сторон и время чистки сокращается вдвое.



Щипцы

Существуют специальные щетки для мытья жалюзи. Они захватывают от 2 до 5 ламелей одновременно, причем протирают сразу обе стороны. Но если вы еще не приобрели такую вещь, можно смастерить ее из подручных материалов. Щипцы (захват для льда или большой пинцет) оборачиваю салфеткой из микрофибры, фиксируя ткань резинкой (фото 2). Зажимаю ламели и протираю (фото 3).

На заметку

После очистки желательно нанести на чистую поверхность автомобильный воск или обычный антистатик. Это сократит количество уборок. Также необходимо регулярно смахивать пыль с жалюзи или пылесосить их.

Алина Авдеева, корреспондент. Фото автора

Желатин... не только для холодца

Наш постоянный автор Инесса Сагайдак из г. Луганска замечательная хозяйка, находчивая мастерица и просто красавица. Следит за собой она не только в салонах красоты, чаще пользуется проверенными годами на своем личном опыте народными рецептами, которыми и делится с читателями.



Кстати

Кефир должен быть теплым и не первого дня свежести, с максимальным процентом жирности.

Гель для волос

Беру 1/3 ч.л. желатина и заливаю 1/2 ст. воды комнатной температуры. Размачиваю в течение 3-х часов. Затем довожу до кипения (но не кипячу!), тщательно размешиваю и остужаю. Процеживаю и наношу на волосы. Получается гель с эффектом мокрых волос.

Кефир для блондинок

С помощью натуральных компонентов кефирной маски ускоряется рост и восстанавливается структура волос. Использую ее также в качестве основы для осветления волос. Беру 30-50 мл кефира, 2 ст.л. водки, 1 яйцо, 1 ч.л. шампуня, сок половины лимона. Взбиваю все компоненты и наношу

массу по всей длине волос. Накрываю голову полиэтиленовой пленкой, утепляю для лучшего воздействия. Маску выдерживаю в течение 8-10 часов. Затем смываю ее с помощью шампуня. Ополаскиваю волосы теплой водой с добавлением 5 ч.л. сока лимона на литр воды. Такое натуральное осветление повторяю раз в неделю. После второй процедуры волосы выглядят более светлыми. И самое главное, что в такой маске нет агрессивных красителей, все натуральное.

Желатиновый крем против морщин

Перемешиваю 1 ч.л. (полную) желатина, 0,5 ст. воды, 3 ст.л. меда, 0,5 ст. глицерина и 1 г салициловой кислоты (мож-

но купить в аптеке). Посуду со смесью ставлю в горячую воду и размешиваю до тех пор, пока масса не станет однородной. Вынимаю емкость из воды и остужаю, постоянно взбивая, чтобы получился желеобразный крем. Готовый крем наношу на кожу ежедневно за 2 часа до сна на 20 минут. Остатки снимаю салфеткой. Храню в течение месяца на верхней полке холодильника. Беру из банки необходимое на раз количество крема, даю ему согреться и наношу на кожу. Положительный результат заметен уже через неделю. Кожа становится гладкой и сияющей, а мелкие морщинки разглаживаются.

Инесса Сагайдак, г. Луганск.
На фото — автор

Горячая маска для роста и блеска волос

Эта самая популярная и простая в приготовлении маска из репейного масла, которая усиливает рост волос и добавляет им блеска.

Для ее приготовления подогреем на водяной бане 2 ст.л. репейного масла (или чуть больше, все зависит от длины волос) до комфортной для кожи головы температуры (примерно до 40 град.) (фото 1). Наносим на кожу головы массирующими движениями, а на поверхность волос расческой, уделяя внимание кончикам (фото 2). После чего надеваем шапочку для душа

или полиэтиленовый пакет, поверхность головы полотенцем (фото 3).

Держать маску рекомендуется не меньше часа, можно дольше, до 3 часов. После моем голову с шампунем, подходящим вашему типу волос. Повторяем процедуру 1-2 раза в неделю для нормальных и сухих волос, для жирных вполне достаточно 1 раза в 10 дней.



Кстати

Перед тем как надеть полиэтиленовую шапочку или пакет, желательно немного погреть волосы феном.

На заметку

Можно в разогретое масло добавить 1/2 ч.л. красного молотого перца. Он усиливает прилив крови к поверхности кожи головы и расширяет сосуды, что способствует лучшему впитыванию полезных веществ из репейной маски. После нанесения держим полчаса. Если сильно жжет, маску смываем и в дальнейшем в два раза уменьшаем содержание в ней перца. Если кожа головы сухая или склонна к аллергии, можно добавить в маску яичный желток.

Эмилия Соловьева,
г. Москва.
Фото автора

КОНСУЛЬТАЦИЯ

специалиста

Польза природы

Репейное масло богато витаминами и другими компонентами, которые позволяют улучшить состояние волос и кожи головы. В первую очередь, репейные маски используют для стимуляции роста волос. Но это не единственная их заслуга. Они хорошо очищают волосы, выводя токсины и другие вредные последствия плохой экологии. Кроме того, витамины А и Е, которыми богаты такие маски, способны восстанавливать поврежденную структуру волос и таким образом бороться с сухостью и секущимися кончиками. Для жирных волос маски также приносят пользу — восстанавливают нормальную работу сальных желез кожи головы.

Александра Кажанова,
врач-косметолог,
г. Белгород



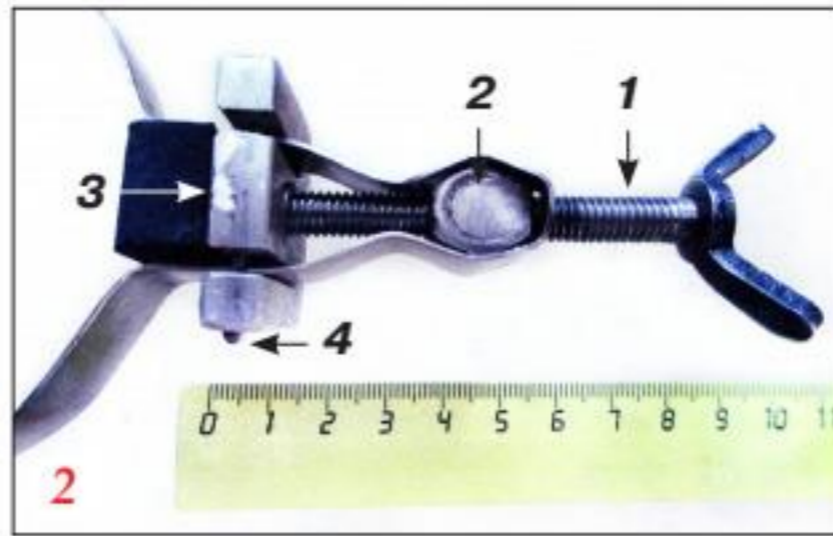
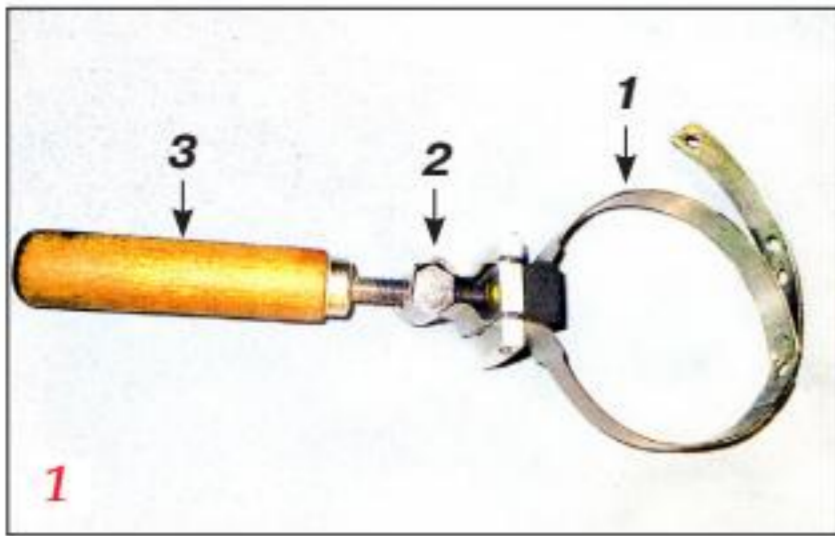

«Окольцованная» банка

Купил приспособление для открывания банок с винтовыми крышками. Но при его использовании нужно прикладывать немалые усилия, чтобы удержать емкость. Глядя на магазинный вариант, возникла идея изготовить зажим. Получилась очень удобная вещь.

Изготовление

Из полоски нержавеющей стали по чертежу (см. рис. на стр. 15) изготовил кольцо-захват (фото 1 п. 1), рассчитанный на банки d 85, 88, 92, 95, 105 и 115 мм. На нем (в хвостовике) зафиксировал зажимной механизм (2) с ручкой (3).

Для зажима взял резьбовую шпильку (фото 2 п. 1) и вкрутил ее в регулировочную гайку (2), ранее установленную в хвостовик кольца. Из алюминиевой пластинки и резины смастерил прижимную накладку (3), установил ее напротив шпильки, зафиксировав штифтом (4).

Использование

Ставлю банку внутрь кольца (фото 3), вращая ручкой (можно использовать барашковую гайку) шпильку, подвожу накладку вплотную к стенке емкости так, чтобы она не смогла провернуться. На крышку устанавливаю магазинное устройство и, удерживая прижим, открываю ее легким движением руки.

Свое приспособление в дуэте с заводским использую также и для закатки банок.

Иван Дрик, г. Жлобин.
Фото автора

Уважаемые читатели! Уверены, у каждого из вас найдется полезная идея или интересный совет по обустройству дома. Предлагаем вам поделиться своим опытом на страницах нашего издания. Каждый, приславший фото своих работ и инструкцию по их выполнению, получит денежное вознаграждение. Адрес и перечень необходимых данных — на стр. 30.

А Я делаю так!

Крышка не устоит

Чтобы справиться с «непослушной» винтовой крышкой на банке, кто-то стучит по ней, кто-то пытается поддеть ножом, а кто-то пользуется открывашкой. Я же решил сэкономить руки и тару и смастерил свой простой вариант.

Из дощечки толщиной 15 мм выпил ручку нужной формы и размера (фото 1). Взял ПЭТ-бутылку объемом 5 л и ножницами вырезал кольцо диаметром чуть больше крышки (фото 2). Соединил обе детали двумя саморезами (фото 3). Инструмент готов. Чтобы открыть банку, бросаю петлю на крышку (фото 4) и отвожу ручку против часовой стрелки.



На заметку
Чтобы банка не проворачивалась, ее нужно установить на кусок мягкой резины или силиконовую подложку под горячее.



Виталий Новицкий,
г. Самара.
Фото автора

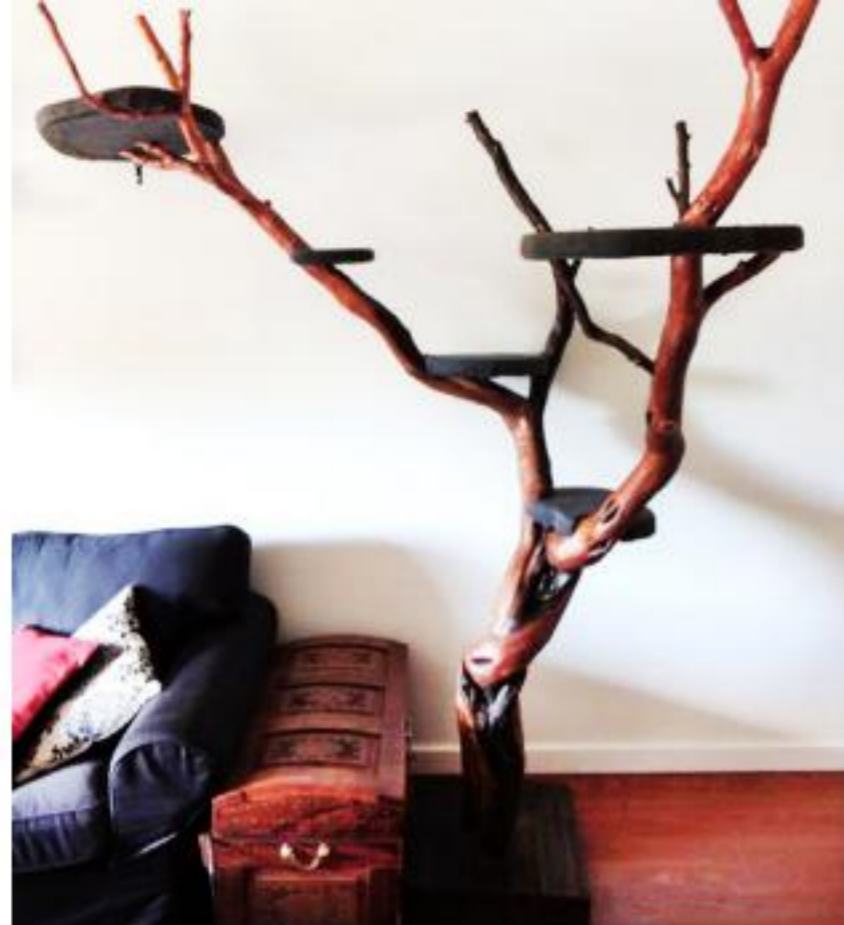

А у нас подставка «выросла»!

Давно хотела приобрести подставку для цветов, но не могла найти подходящий вариант. У подруги на участке увидела спиленное деревце, которое она собиралась выбросить. Рассмотрев его повнимательнее, поняла, что могу смастерить из него нужную мне вещь.

Ствол и ветки очистила от коры. Дерево обработала наждачной бумагой, сначала крупной, а затем мелкой зернистости. Определившись с количеством полочек и местом их расположения, электролобзиком выпилила пять заготовок из многослойной фанеры. Каждую отшлифовала наждачкой. Из брусков сечением 10x10 см длиной 60 см сбила прочное основание. Выпилила в нем по центру отверстие по диаметру ствола и установила в него деревце. Зафиксировала длинными саморезами. Закрепила полочки. На ствол нанесла двойной слой темного лака по дереву. Полочки обтянула тканью, а основание покрыла слоем коричневой акриловой краски. Так с минимальными затратами решила вопрос с установкой цветочных горшков и обновила интерьер комнаты.

Светлана Судник,
г. Осиповичи.
Фото автора

«Коронованный» портал

После перепланировки в квартире вход на кухню перенесли на другую стену. Установка двери — затратный и трудоемкий процесс. Чтобы сэкономить время и деньги, со стороны комнаты оформили проем порталом в греческом стиле. Вот что у нас получилось.



■ Пластиковую водопроводную трубу d 12 см и длиной 200 см муж разрезал по длине на две половины. Внутреннюю часть каждой заготовки я заполнила гипсовым раствором и оставила сохнуть — получились колонны.

■ Внизу проема, используя строительный клей, зафиксировала опорные тумбы из пенопласта (фото 1). Над ними муж прикрепил к стене дюбель-гвоздями заготовки из труб и гипса.

■ Вверху проем дополнили «короной» (фото 2). Для ее изготовления нарезала несколько полосок пенопласта разной длины и ширины (начала с самой большей, затем уменьшала длину и ширину на 10 см). Заготовки склеила между собой, укладывая одна на одну. Получившуюся деталь оформила остатками потолочного плинтуса. Готовую «корону» мы установили на колонны и прикрутили к стене длинными саморезами.

■ Все обрамление покрыла акриловыми красками белого и золотистого цветов. Нижние тумбы обрамила пластиковым плинтусом. Такой вариант оформления очень понравился родным, а друзья взяли эту идею на заметку.



Мария Гречиго,
г. Солигорск.
Фото автора

Совет
редакции

Цепкая перчатка



Домашние животные ежедневно встречают нас с работы и со всей щедростью делятся своей любовью. Однако они же и становятся причиной беспорядка. Шерсть, налипающая на мягкую мебель, ковры или одежду — настоящая проблема как для хозяев, так и для гостей. Чтобы избавиться от нее, я делаю так.

На ладонь хозяйственной перчатки из плотной резины нанесла капельки клея с помощью термопистолета. Дала ему остыть и схватиться. При уборке одеваю перчатку на руку и протираю поверхность дивана. Шерсть легко собирается в комочек, который затем выбрасываю.

Алина Авдеева, корреспондент.
Фото автора

Розовые мечты

Мое любимое хобби — превращать самые обычные светильники в оригинальные, креативные и эксклюзивные. Подруга, зная о моем увлечении, попросила смастерить ко дню рождения дочки в детскую комнату лампу-ночник.

■ Подготовила четыре пенопластовых шарика. Просверлила сквозное отверстие через центр каждого. Один из них разрисовала акриловыми красками, второй оклеила тонким слоем шерсти для валяния с помощью ПВА, третий обернула сизалью и зафиксировала термопистолетом, четвертый по спирали оклеила лепестками из фоамирана, затонировала их золотой краской.

■ Покупной светильник разобрала. Нанизала круглые заготовки на металлический стержень прибора.

■ Пластиковый абажур покрыла отрезом розовой ткани, задрапировав продольными складками. Зафиксировала ткань клеем Момент по металлическому каркасу, подогнув припуск внутрь. Поверх ткани вкруговую по центру заготовки пришила и приклеила соцветия искусственных цветов, бусины, пуговицы, декоративные элементы. Установила подготовленную деталь на опору.

■ Дочка подруги была в восторге от подарка!
Мария Степанова, г. Москва. Фото автора



Комод в шоколадном цвете

Когда моя старшая дочь была совсем маленькая, мы купили обычный комод в детскую. Вскоре он весь оказался в ярких наклейках и простоял в детской несколько лет, радуя дочь, пока не переехал в гостиную. Конечно, следы от наклеек не радовали взгляд. Обновила его внешний вид до неузнаваемости.



Заказала в мастерской деревянные накладки на каждый фасад комода (можно выпилить из листа фанеры и зашкурить наждачкой) (фото 1). Приклеила их столярным ПВА. Покрывает комод (фото 2) и ящики краской для мебели в 3 слоя с промежуточной просушкой. Высушила. Обновленный комод радует нас второй год.

Ирина Тихомирова,
г. Светогорск.
Фото автора

Вышивка бисером

Увидела в магазине ткань с тропическим сюжетом — сочная зелень, яркие попугаи, райские цветы. И сразу пришла идея сшить на кухню небольшие салфетки и в комплект к ним смастерить на стену панно. Купила небольшой отрез ткани, подобрала бисер по цвету рисунка и принялась за дело.



Отрезала от полотна кусок ткани для картины. Наметила карандашом пространство для вышивки бисером под размер деревянной рамки. Зафиксировала отрез в пальцы. Вышила бисером (фото 2).

Мария Гречиго, г. Солигорск. Фото Ирины Савосиной

ром рисунок на ткани, подбывая цвета (фото 1). Готовую работу натянула на сбитую из реек рамку, зафиксировав ткань с тыльной стороны мебельным степлером (фото 2).

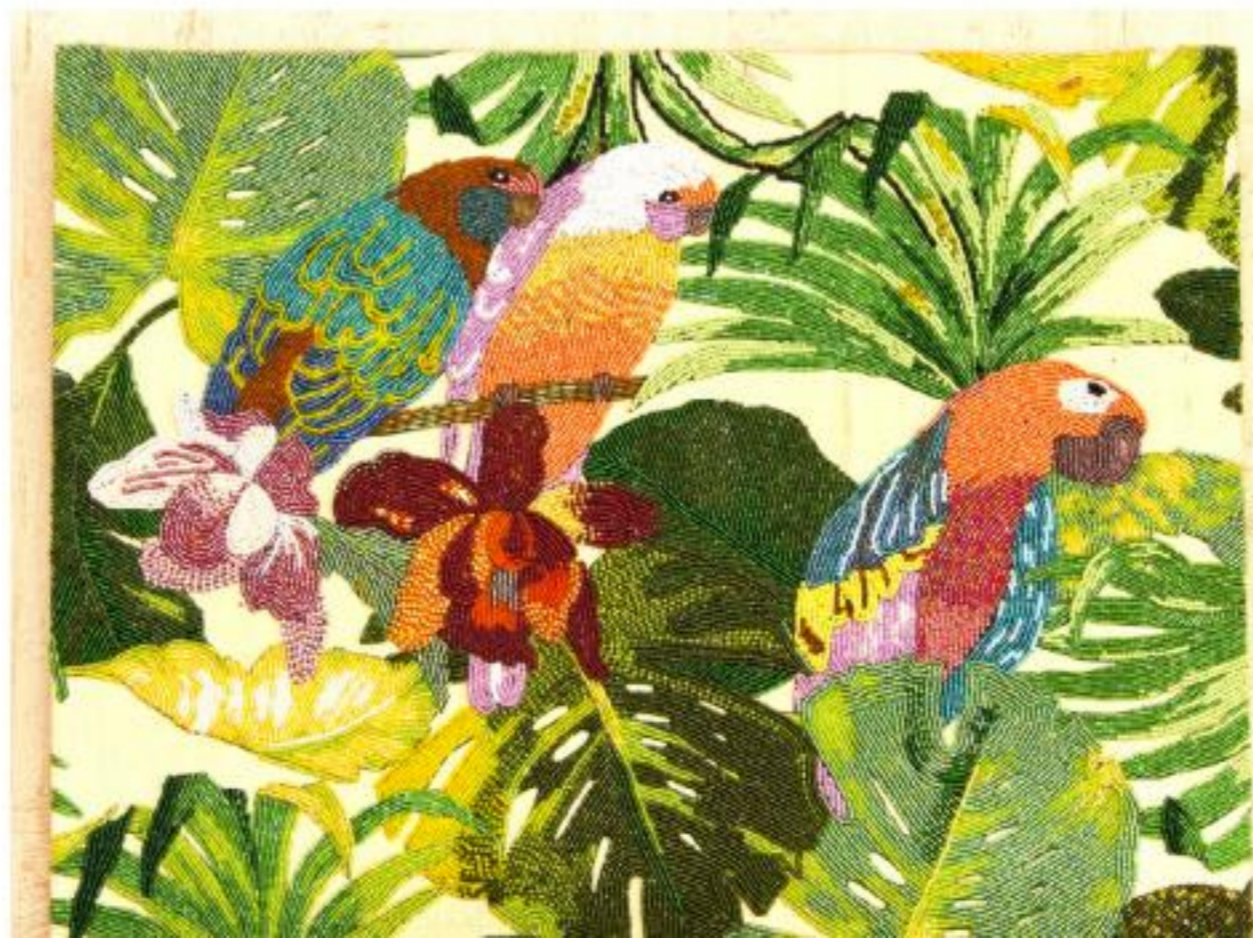

Джинсы сносила — стул обновила

Моя тетя недавно воплотила одну интересную идею переделки старых джинсов. Она, применив лоскутную технику «Крейзи», сшила полотно из кусочков разных джинсов и обтянула им спинку и сиденье офисного стула.



Вырезала основу по форме спинки и сиденья (можно снять старую обивку и использовать вместо лекал). Лоскутный узор создавала следующим образом. В центр основы приколола кусочки ткани, приложила к не-

мулицом внутрь еще полоску и пристрочила. Затем, отогнув, проглаживала утюгом и пришивала следующую полоску по спирали. Аналогично каждую деталь узора нашивала произвольными отрезками (фото 1). Когда покрыла ими

всю основу, обрезала излишки (фото 2, 3). Подготовив детали для спинки и сиденья, подогнула их края, сформировала кулиску и присборила. Стул разобрала, натянула получившиеся чехлы и собрала его в обратном порядке.

На заметку

Можно обновить стул, дополнительно проложив подложку под чехлы новым поролоном, ватинном или синтепоном.

Елена Зуева, Архангельская обл. Фото автора

Для внучки-модницы

Перебирая лоскутки от рукоделия, нашла небольшой отрез плотной льняной ткани с красивым винтажным рисунком. Решила порадовать любимую внучку и сшить для нее симпатичную сумочку.

Понадобилось: отрез льняной ткани и ситца

• старые джинсы • синтепон • ремешок • 2 пуговицы • клей для ткани • портновские булавки.

■ Размер сумочки выбрала, исходя из величины прямоугольного фрагмента ткани с понравившимся рисунком, взяв его за основу передней лицевой стороны. Вырезала аналогичные основе две детали из ситца для подкладки, одну из джинсовой ткани — для задней внешней стороны. Прикле-



ила ситцевые заготовки к синтепону, промазывая последний клеем.

■ Сложила все четыре прямоугольные детали друг на друга и вырезала внизу уголки в виде маленьких квадратиков примерно 1x1 см. Сложила попарно заготовки внешней стороны и подкладки лицом к лицу и зафиксировала булавками. Прострочила в

каждой паре боковые стороны и низ без уголков, отступая от края примерно 0,7 см. Вывернула внутреннюю и наружную части сумоч-

ки. Вставила их друг в друга, совместив боковые швы.

■ Выкроила двухсторонний клапан. Отметила на ткани середину и отрезала от центра примерно 2/3 по боковым сторонам. Стачала детали клапана по краю с изнанки и вывернула на лицевую сторону. Отстрочила клапан с лицевой стороны по периметру без верха. Наметила петельку под пуговицу.

■ Совместила клапан с сумочкой, вложила между внутренней и наружной частью, предварительно аккуратно подогнула и зафиксировала булавками. Вставила ремешок. Отстрочила верхний край сумки. Разрезала петельку вспарывателем. Пришила пуговицу.

Внучка от подарка в восторге!

Наталья Потаева,
г. Тюмень.
Фото автора

Табурет одет!

Сняла мерки высоты и ширины табурета. Выкроила (с учетом припусков на швы примерно 1,5 см) один квадрат по размеру сиденья и четыре прямоугольника по высоте и ширине боковой стороны. На одну прямоугольную заготовку пришила к лицевой стороне накладной карман. Стачала все детали по изнаночной стороне. Вывернула. Оде-ла на табурет. Аналогично сшила чехлы на остальные табуретки.

Лена Церкович, г. Брест.
Фото Ирины Савосиной



В августе дарим скидку 8% - на второй товар и +4% на последующие товары!*



- Мы с вами уже 18 лет!
- Мы РАБОТАЕМ с проверенными товарами!
- Даем гарантию на товары до 3 лет!
- Если товар вам не подойдет, мы вернем вам деньги!

Сушилка для продуктов

Высушите зелень, ягоды, фрукты, овощи и грибы. Не надо переворачивать! Сушка при t до 70° C сохранит витамины и микроэлементы. Пр-во: Россия. Гарантия 1 год. Загрузка 7 кг; размер 39×40 см; 5 поддонов.



Форма Мечта хозяйки

Приготовьте оладьи, котлеты, яичницу, омлет идеальной формы! • 7 отделений диаметром 7 см; • удобно переворачивать (есть ручки); • можно использовать в духовке к силикону ничего не прилипает. Диаметр формы – 23 см.



Гольфы компрессионные

• Это профилактика варикоза; • снижают отечность и устраняют усталость ног; • массируют ноги при ходьбе. Цвет: **черный и телесный**. Материал: лайкра, хлопок, полиэстер. Размеры: S/M (обхват лодыжки – 21-23 см, голени – 27-38 см) и L/XL (обхват лодыжки – 23-26 см, голени – 31-42 см).



Автоклав

Сделайте заготовки сразу в банках: • на газовой или

электрорплите; • из мяса, рыбы, овощей; • очень быстро (тушенку за 30 мин, соленья за 10 мин); • сохранив все витамины и минералы; • без вздутых банок; • рассчитаны на 12-14 банок по 0,5 л.



Электрический измельчитель «Молния»

• Нож с 4-мя или 2-мя лезвиями измельчит овощи, фрукты, сыр, мясо или орехи за 5-10 секунд; • безопасное включение; • большой объем чаши – 1,8 л. В комплекте – 2 ножа; 250 Вт; длина шнура 90 см; пластик, нерж.сталь. КНР.



Усилитель звука заушный

Поможет: • услышать даже шепот (два частотных режима); • изолировать посторонние шумы. Удобен для пожилых! Работает от батарейки. В комплекте ушные силиконовые вкладыши трех размеров. Пр-во: КНР (фабрика).



Усилитель «Супер Слух» (при потере слуха до 90%) – 3890 руб. **2990 руб.**

Набор посуды (12 предметов)

• Для всех типов плит; • равномерный прогрев за счет 3-слойного дна. В наборе: ковш – 1,9 л; кастрюли – 1,9/2,6/3,6/6 л; сковорода – 3,3 л; крышки – 6 шт. Пр-во: КНР.



Пресс для фруктов «Богатырь»

Выдавит сок из винограда, яблок, других фруктов, а также томатов. Можно использовать для формовки сыра. Есть желоб для сбора и отвода сока. Нерж. сталь. Россия; 33×32×43 см; вес - около 10 кг.



Аппликатор магнитный

За счет воздействия специального магнита на рефлекторные зоны стопы аппликатор: устраняет воспаление и боль в ногах при варикозе, атеросклерозе сосудов ног; облегчает состояние ног при длительной нагрузке. **В комплекте 1 шт.** Россия.



Домашний «Спиртзавод»

Домашний спиртзавод: • приготовит 6 литров чистого спирта в день (96%); • экономит электроэнергию (нет ТЭНа). Нерж. сталь. Россия. Гарантия 1 год. Срок службы 3 года.



Коптильня холодного копчения

• Закоптите рыбу, мясо, птицу впрок холодным дымом при t=19-40°, • большой объем коптильни с емкостью – 32 л. Материал: углеродистая сталь с порошковым покрытием. Производительность: 2,5×2 л/мин. 220 В; 0,012 Мпа. Россия.



Электропрямка

• Прядет из пуха, любой шерсти, синтетики; • скручивает нити в одну; • бесшумна; • компактна (25×22×12 см, вес – 2,7 кг). Пр-во Россия. Гарантия 1 год. В продаже катушки и ремни.



Пленочный обогреватель

Черно-белый (120×58 см) 1690 руб. 1490 руб.
Фотопейзаж (100×60 см) 1990 руб. 1590 руб.
• Обогреет площадь 15 м² дома и на даче; • не сушит воздух; • безопасен – не обжигает (t =75°). Пр-во: Россия.



Электрогрелки

«Сапог 3 в 1» 1590 руб.
Электропростынь 2290 руб.
• Согреют в холодные дни дома и на даче; • облегчат боль в спине, ногах. 30-70 Вт; Пр-во: Россия. Гарантия 12 мес.



Душ-топтун

Расходует минимум воды, без электричества! Опустите шланг в ведро и переступайте на коврике – вода польется из лейки. Пр-во: Россия. Гарантия 6 месяцев.



Козырек антибликовый

• Защищает глаза от солнечных лучей, фар «встречки»; • улучшает видимость в темноте, в дождь, снег, туман; • крепится на клипсу. Размер: 10×55×180 мм.



Чудо-печь

Работает на дизеле и керосине (расход – 180 г/час). Не коптит! За 1,5 часа обогреет дом, дачу, склад и пр. (40-60 м³)! Пр-во: Россия. **В продаже фитили.**



Водонагреватель проточный

Вас больше не коснется сезонное отключение горячей воды – она будет у вас всегда! Просто откройте кран и уже через 5-7 секунд вода прогреется. Идеален для квартиры и дачи. 220 В; резьба стандартная; пластик; t нагрева воды: до 60 °С.

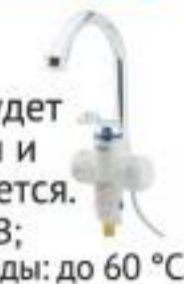

Экологичный утилизатор отходов «Санэкс»

Биопрепарат «Санэкс» очистит выгребную яму и дачный туалет от органических отходов и уничтожит неприятные запахи! Упаковки (400 г) хватит на 4 летних сезона! Польша.

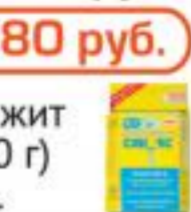

Антенна цифровая

• Федеральные и каналы в HD-качестве без абонентской платы во всех регионах РФ; • приставка усиливает сигнал комнатной антенны даже в зоне плохого приема. Вход USB, блокировка от детей, таймер сна, меню на русском языке! 6 Вт; пульт д/у.



Отпугиватель клопов, моли, муравьев

• На площади до 185-230 м²; • действует ультразвуком; • срок исчезновения насекомых – 4-6 недель; • безвреден для человека и животных. 90×84×105 мм; 220 В; 1,5 Вт; 30000-65000 Гц; 140 дБ.



Мотолопата-окучник «Чибибс»

Облегчит садовый труд: • сделает 10 видов работ (окучит, прорыхлит, нарежет дерн, скосит сорняки и пр.); • поможет обработать большие участки (до 20 соток). Россия.



Антикрот

Поможет защитить огород от кротов. Он: • избавит вас от кротов через 6 недель; • создает в почве вибрации разной интенсивности; • эффективен на 8 сотках; • безвреден для растений и людей; • работает от солнечной батареи. Пр-во: Россия. Гарантия 1 год.



Отпугиватель грызунов «ЭлектроКот»

Прогонит крыс и мышей на площади «Турбо» до 200 – 400 м² с помощью ультразвука. Безопасен для человека и домашних животных. Работает от сети 220 В. Пр-во: Россия.



Инкубатор с автоповоротом (выводимость 92%)

	(220/12 В)	(220/12 В) ЦТ
36 яиц	3840 руб.	4630 руб.
63 яйца	3990 руб.	4930 руб.
104 яйца	4460 руб.	5690 руб.



ЦТ – цифровой терморегулятор. В продаже сетка для гусиных и перепелиных яиц, овоскоп. • Сам переворачивает яйца каждый час; • создает оптимальную температуру. Россия. Также в продаже инкубаторы с гигрометром.



www.mir-c.ru

Доставка по всей России и Казахстану

Звоните нам **БЕСПЛАТНО** прямо сейчас!

8-800-550-0402 (с 7:00 до 21:00)
8-800-7000-737; 8 (8332) 54-10-10; 54-12-00.

Пишите по адресу! 610026, г. Киров, а/я 10, **отдел 90**.

Если товар вам не подойдет, мы вернем вам деньги! (ст. 26.1 ФЗ «О защите прав потребителей»)

Предложение действительно до 31 августа 2018 г. *Скидки предоставляются на товары с наименьшей стоимостью из заказа. На акционные товары скидки не распространяются. Скидка не превышает 25%. ОГРН 1154350001057 000 «МК-Групп» г. Киров, ул. Воровского, 107, отдел 90. реклама

Мой знак Зодиака — Лев*

Продолжая серию 12 астрологических знаков Зодиака, предлагаю вышить миниатюру для рожденных под знаком Лев.



Крест в две нити

GAMMA DMC

B 0954	503	Сине-зеленый, ср.	A 3060	992	Аквамарин, св.
7 0513	517	Пыльно-синий, т.	2 0086	995	Электрик синий, т.
6 3055	518	Пыльно-синий, св.	5 3117	3755	Нежно-голубой
C 3166	523	Папоротниковый, св.	8 3057	3810	Бирюзовый, т.
D 0207	704	Бледно-зеленый, яркий	4 0087	3845	Ярко-бирюзовый, ср.
S 0105	741	Мандариновый, ср.	3 3123	3846	Бирюзовый яркий
M 0104	743	Желтый, ср.	T 3209	3854	Золотой осенний, ср.
K 0021	745	Желтый, бледно-св.	Z 0056	3864	Темно-коричневый
0 3115	827	Синий, оч. св.			бежевый, св.
9 0605	959	Морской воды, ср.	1 0415	B5200	Белоснежный
W 0042	973	Канареечный, яркий			

* Знак зодиака **Лев** (рожденные с 23 июля по 23 августа). Стихия — Огонь. Это второй летний знак, выпадающий на самое жаркое и солнечное время. Знаком управляет Солнце, символ жизни!

Антонина Авдеева,
г. Могилев

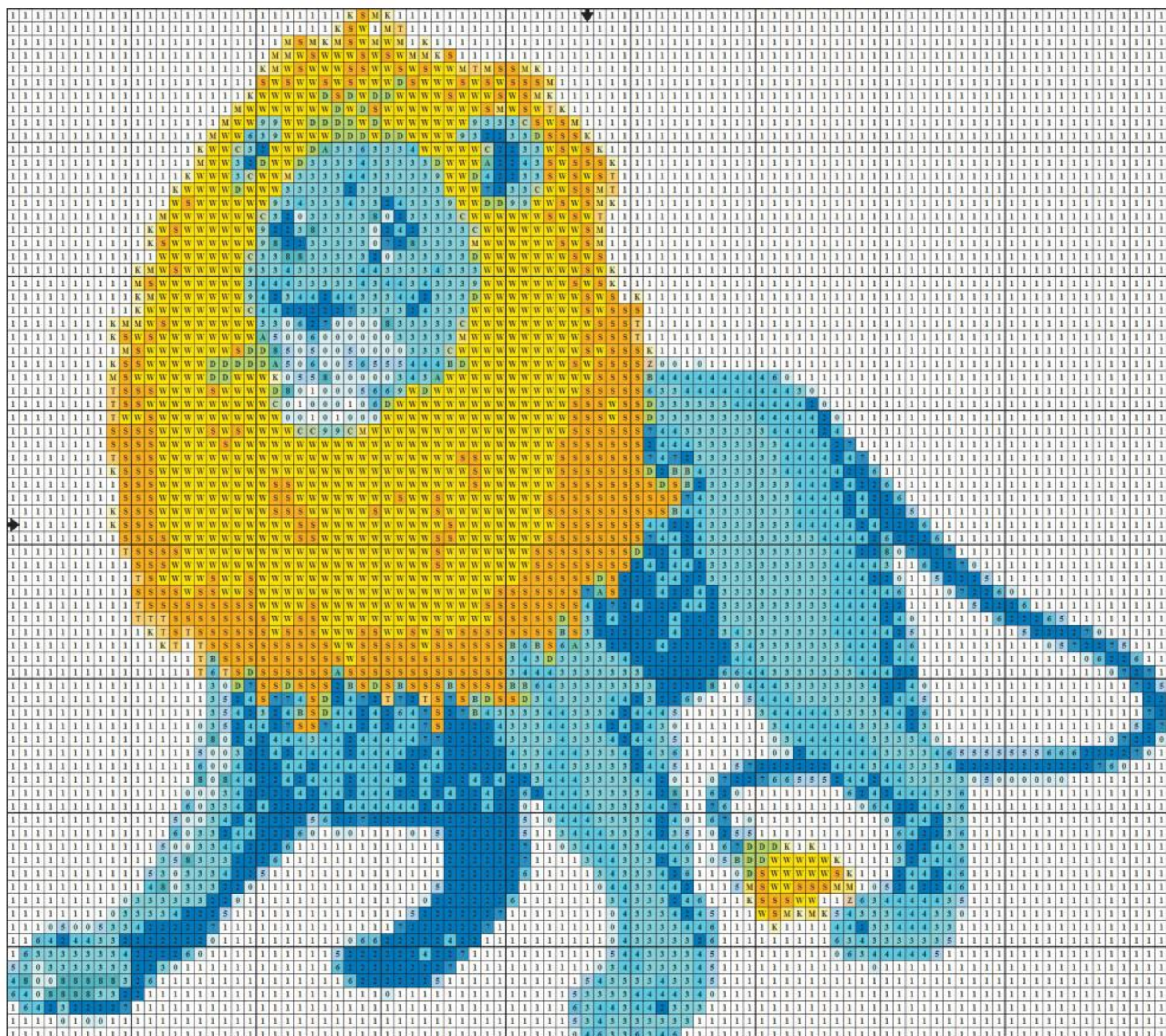

Цветы солнца

Схемы см.
на стр. 16

ПОДСОЛНУХИ ЧАСТО ПРИВЛЕКАЮТ ВЫШИВАЛЬЩИЦ СВОЕЙ СОЛНЕЧНОЙ КРАСОТОЙ. ТАКАЯ КАРТИНА ПРИВНЕСЕТ В ДОМ ЧАСТИЧКУ ТЕПЛА И УЮТА ЛЕТНИХ ДНЕЙ. А ЕСЛИ ЖЕЛТЫЕ ОТТЕНКИ ЛЕПЕСТКОВ ВЫШИТЬ БИСЕРОМ В ЦВЕТ, ТО ПОДСОЛНУХИ ЗАИГРАЮТ НОВЫМИ ЯРКИМИ КРАСКАМИ И БУДУТ ИЗЛУЧАТЬ СВЕТ, ОТРАЖАЮЩИЙСЯ ОТ МАЛЕНЬКИХ БУСИНОК, ПРИШИТЫХ К ПОЛОТНУ.



Татьяна Журавская,
г. Могилев.

Фото Ирины Савосиной

Крест в две нити

GAMMA DMC

0415	B5200
0006	415
0061	414
3233	413

3192	307
3197	972
0108	721
3216	632
3224	3031

6115	3348
3155	3346
3152	890

Игольница-пирамида

Она — верная помощница рукодельницы, хранительница иголок и булавок. Много веков назад иглы считались роскошью, поэтому хранили их очень бережно. Первые игольницы были из ткани и бумаги, позднее из металла, слоновой кости, дерева. Сейчас выбор таких аксессуаров чрезвычайно широк. Предлагаю смастерить вот такую оригинальную игольницу в форме древней пирамиды.



1. Вышиваем контуры верха и основания пирамиды желтой нитью в 2 сложения, оставляя на подгиб припуск по всему периметру примерно 1 см.
2. В центр верхней детали пришиваем белый стразик диаметром 4 мм. Обшиваем его рядом белого, а затем золотистого бисера. Остальную площадь верхушки расшиваем бисером произвольно.
3. Сшиваем попарно грани a-a, b-b, c-c, d-d согласно **схеме**, а затем украшаем уже сшитые грани нитью металлик, вышивая орнамент.
4. Основание заготовки уплотняем картоном и пришиваем к верху пирамиды. Перед сшиванием последней грани набиваем изделие синтепоном.

Бисер

- Белый
- Золотистый

Крест в две нити

GAMMA DMC

0104	743	Желтый средний
M-03	E3852	Золотистый металлик

Марина Горшкова, с. Вишеньки Киевской обл. Фото автора

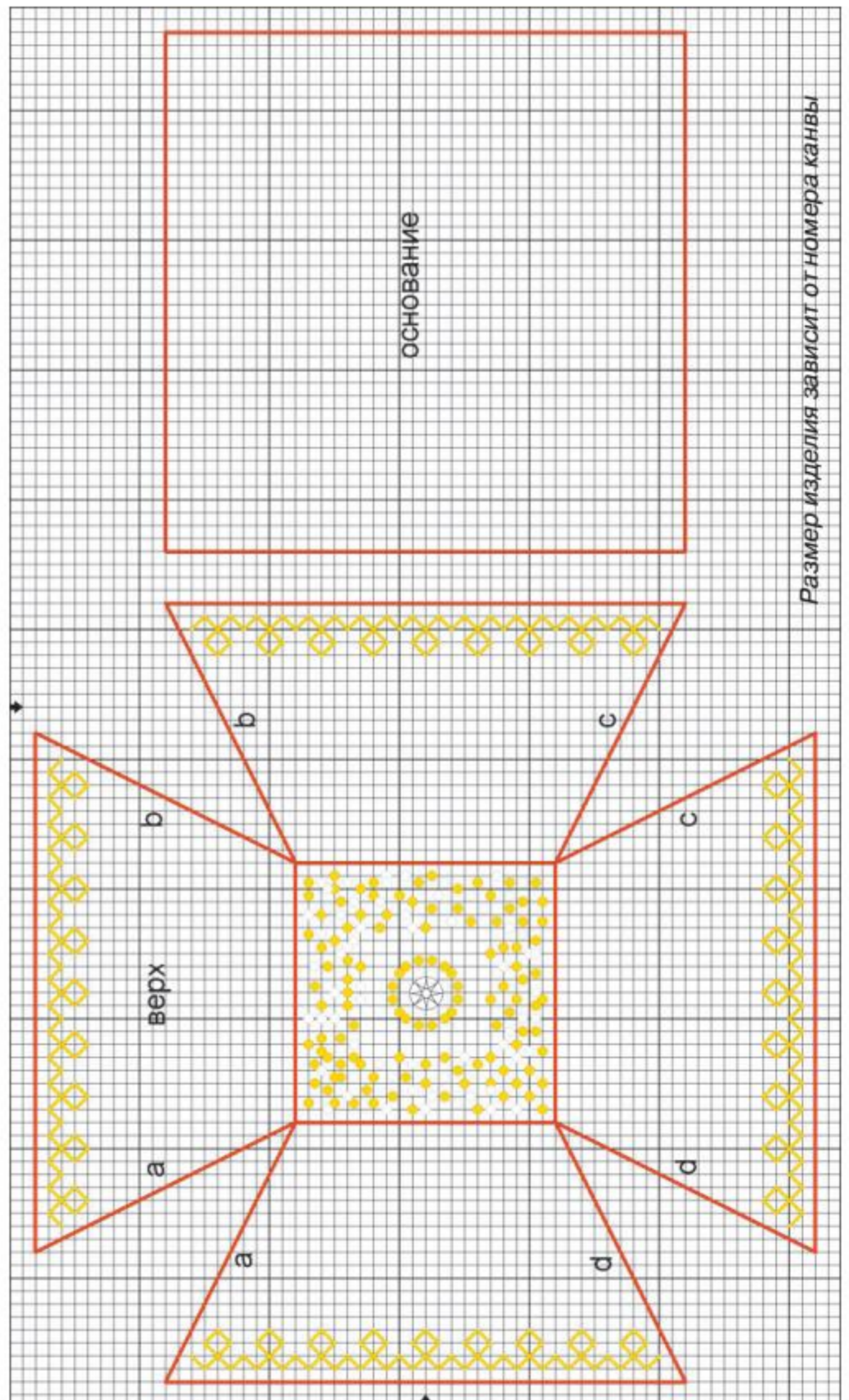

ДС идея с обложки

Ажурный наряд из шелка и органзы

Схемы см.
на стр. 15

ВАЛЕНТИНА ИВАНОВНА НЕКРАСОВА ИЗ МИНСКА ВПЕРВЫЕ СТОЛКНУЛАСЬ С ТЕХНИКОЙ ВЫЖИГАНИЯ ПО ТКАНИ ЕЩЕ В 1978 ГОДУ. С ТЕХ ПОР МАСТЕРИЦА В СОВЕРШЕНСТВЕ ОСВОИЛА ГИЛЬОШИРОВАНИЕ (ЕГО ЕЩЕ НАЗЫВАЮТ ПИРОГРАФИЕЙ). С ПОМОЩЬЮ ВЫЖИГАТЕЛЬНОГО АППАРАТА ОНА СОЗДАЕТ УДИВИТЕЛЬНЫЕ ВЕЩИ: ОТ САЛФЕТОК, ПАННО, КАРТИН ДО ОДЕЖДЫ. ОСОБЕННО ЭФФЕКТНО СМОТРЯТСЯ ЕЕ АЖУРНЫЕ ШЛЯПКИ.



Достоинства таких изделий трудно переоценить: они не мнутся, не рвутся, не боятся воды, а также отлично держат форму. Для их изготовления понадобится атласная ткань или искусственный шелк, органза, шаблон из бумаги и выжигательный аппарат.

Важно!

Для того, чтобы узор был отображен в точности, ткань должна хорошо просвечиваться. Также очень важно, чтобы она не горела, а только плавилась (ацетатный шелк, нейлон, капрон, трикотин, подкладочная ткань, плащевка, чаще всего мастер использует корейские синтетические материи).

■ В первую очередь нарисовала на бумаге выкройку изделия в натуральную величину и вырезала (см. схему на стр. 15). Затем разрисовала получившиеся шаблоны фантазийным рисунком: маркером (можно

фломастером) перенесла понравившиеся фрагменты на бумагу и соединила в единую композицию (фото 1).

■ Включив прибор в сеть, проверила готовность иглы: если прислонить ее к х/б ткани, должен остаться коричневый след от иглы. Старалась держать прибор перпендикулярно к поверхности рабочего элемента, а ткань не сдвигать во время работы, чтобы не испортить узор.

■ На стол положила стекло, на него — шаблон с рисунком (начала с полей). Бумагу накрыла куском атласа нужного цвета (обязательно отглаженного!). Аккуратными небольшими штришками вырезала ажурный рисунок по контуру (фото 2), не забывая периодически очищать иглу от нагара наждачной бумагой, деревянным бруском или лезвием. Если этого не делать, каждый последующий гильошированный элемент будет получаться шире предыдущего. Кроме того, нагар снижает температуру инструмента. Готовый первый атласный слой сняла со стекла и убрала бумагу.





Кстати

Чтобы в процессе не уставали глаза и было удобнее копировать узор с шаблона, под стекло можно положить обычную люминесцентную лампу.

■ На получившийся элемент положила 6 слоев органзы и еще один отрез атласа. Перевернула таким образом, чтобы заготовка с выжженным рисунком оказалась сверху. Прожигала все слои насквозь, время от времени прижимая руками выжженные точки или штрихи для более плотного скрепления слоев. В конце внешний край детали обработала мелкими штришками, отступив 1-3 мм от среза. Аналогично выжгла остальные детали шляпки.

На заметку

Чтобы шляпка хорошо держала форму, необходимо сплавлять не менее шести слоев ткани.

■ Все заготовки сшила между собой на швейной машинке. Припуски полей и тульи обработала атласной косой бейкой.
■ Блузку Валентина Ивановна сшила с учетом манишки-аппликации (фото 3). Кусочек атласа вырезала по контуру рисунка, положила на блузку. Затем разместила изделие на стекле с подсветкой, вставила шаблон и выжигала узор, одновременно приплавливая манишку к блузке.

■ Чтобы вырезать воротник по форме горловины, сложила изделие вдоль пополам, зафиксировала ворот портновскими булавками. На бумаге очертила контуры горловины изделия, а затем уже нарисовала воротник нужной формы. Для большей жесткости эту деталь сделала двухслойной. Выжигала узор умеренно накаленной иглой, чтобы на белой ткани не осталось черных точек.

■ В этой же технике можно изготовить не только шляпки, но и легкие козырьки от солнца и даже накидки-жилеты (фото 4, 5).

Записала Наталья Аристова.
Фото Ирины Савосиной

СУПЕР-предложение!

ДОРОГИЕ ЧИТАТЕЛИ! МЫ ПОДГОТОВИЛИ УНИКАЛЬНОЕ ПРЕДЛОЖЕНИЕ, В КОТОРОМ ВЫ ПОЛУЧИТЕ СРАЗУ ДВЕ ВЫГОДЫ!

1 Только до 31 августа 2018 года вы можете оформить подписку на первое полугодие уже 2019 года (как время-то бежит!) по самой низкой цене! Ведь до конца лета — в период **досрочной подписной кампании** — цены на подписку на «Нашу кухню» и другие издания «Толоки» такие же, как и при подписке на второе полугодие 2018 года.*

5 поводов оформить досрочную подписку

- Возможное повышение цен вас не коснется.
- Вы сэкономите свои деньги, ведь стоимость подписки такая же, как и в предыдущем полугодии.
- «НК» будет приходить прямо домой, не надо искать в киосках.
- Вы будете в курсе интересных конкурсов и акций.
- Получите гарантированный подарок, оформив подписку на два издания.

2 Оформив досрочную подписку на первое полугодие 2019 года на издание «Наша кухня» и на выбор на «Наша кухня. Выпечка» или «Наша кухня. Салаты и закуски» и прислав в редакцию копии подписных купонов, вы получите гарантированный подарок — спецвыпуск «Аджика, лечо и икра впрок» — а это более 70 проверенных рецептов осенних заготовок как раз к сезону!

Подписные индексы

«Наша кухня»

■ 80115
«Каталог российской прессы»,
■ 42938
«Пресса России»,
■ П1205
«Почта России»

«Наша кухня. Выпечка»

■ 24528
«Каталог российской прессы»,
■ 70963
«Пресса России»,
■ П7189
«Почта России»

«Наша кухня. Салаты и закуски»

■ 24530
«Каталог российской прессы»,
■ 71179
«Пресса России»,
■ П7188
«Почта России»

Присылайте свои письма с копиями подписных купонов не позднее 3 сентября 2018 года на адрес: 214000, г. Смоленск, главпочтамт, а/я 200, с пометкой «НК. Акция».

* ТАРИФЫ НА ПОДПИСКУ В ОСНОВНОЙ ПЕРИОД ПОВЫШАЮТСЯ КАЖДОЕ ПОЛУГОДИЕ, ПОЭТОМУ ЭКОНОМИЯ ОЧЕВИДНА.

ОРГАНИЗАТОР АКЦИИ — ООО «ИЗДАТЕЛЬСКИЙ ДОМ «ТОЛОКА» (214000, Г. СМОЛЕНСК, УЛ. ТЕНИШЕВОЙ, Д. 4А, ИНН 6730043329, ОГРН 1026701445210). ТЕЛ. ДЛЯ СПРАВОК: (4812) 64-75-65.

Халат а-ля Миссони

Схемы см.
на стр. 15

ИЗ ПРЯЖИ РАЗНЫХ ЦВЕТОВ, КОТОРЫЕ ХОРОШО СОЧЕТАЮТСЯ МЕЖДУ СОБОЙ, СВЯЗАЛА ЯРКИЙ ХАЛАТ С ЗАПАХОМ. В НЕМ ОЧЕНЬ УДОБНО ЗАНИМАТЬСЯ ДОМАШНИМИ ДЕЛАМИ, А ЕЩЕ ОН ОТЛИЧНО ПОДХОДИТ ДЛЯ ВЕЧЕРНИХ ПРОГУЛОК ВО ВРЕМЯ ОТДЫХА НА ДАЧЕ.

Длина халата 85 см.
Размер: 46-48.

Понадобилось: пряжа (30% шерсть, 70% пан; 202 м/50 г): 150 г темно-коричневой, 100 г коричневой, 100 г бирюзовой, 80 г лимонной, 80 г белой, 50 г мятной, 50 г голубой • спицы №3.

Фантазийный узор — раппорт 74 п., вязала по **схеме 1 на стр. 15.**

Спинка

■ На спицы темно-коричневой нитью набрала 185 п.+2 кром. Для планки связала 4 см плат. вязкой. Затем начала вывязывать фантазийным узором по **схеме**, согласно последовательности полос **А** — чередовала по 3 р.: коричневый, бирюзовый, мятный, белый, лимонный, бирюзовый, белый, темно-коричневый, голубой. Узор вывязывала три раза.

■ Затем для линии бедер связала лиц. гл., согласно последовательности полос **В** — 3 лиц. р. бирюзовой нитью, 4 лиц. р. коричневой, 1 р. мятной, 4 лиц. р. голубой, 1 р. коричневой, 3 лиц. р. бирюзовой, 3 лиц. р. голубой, 1 р. темно-коричневой, 5 лиц. р. коричневой, 2 р. бирюзовой, 3 лиц. р. мятной, 1 р. голубой, 3 лиц. р. мятной нитью, 5 лиц. р. голубой, 2 лиц. р. коричневой.

■ От линии талии перешла на фантазийный узор, чередуя цвета нитей в последовательности полос **С** и провязывала до линии горловины. Последовательность полос **С** — 4 р. бирюзовый, 2 р. мятный, 3 р. белой нитью, 4 р. лимонный цвет, 3 р. бирюзовый, 2 р. белый, 1 ряд темно-коричневый, 2

р. голубой, 2 р. мятный, 3 р. лимонный цвет.

■ Для оформления горловины закрыла средние 30 п. и обе стороны закончила отдельно. Для скругления внутреннего края горловины с обеих сторон от них закрыла в каждом 2-м р. 1x4 п., 1x3 п., 1x2 п., 1x1 п. Провязала еще по прямой согласно последней полосе **С** один раппорт узора и закрыла п. плеча.

Правая полочка

На спицы темно-коричневой нитью набрала 125 п.+2 п. кром., для планки связала 4 см плат. вязкой. Нить не обрывала. Далее перешла на фантазийный узор по **схеме**, согласно последовательности полос **А**. Одновременно провязала 14 п. боковой планки платочной вязкой.

■ Линию бедер связала лиц. гл. согласно последовательности полос **В**.

■ От линии талии перешла на фантазийный узор, чередуя цвета нитей в последовательности полос **С**. Для скоса полочки в каждом 2-м р. закрывала по одной петле. Для этого провязывала 14 п. планки, закрывала 2 п. вместе и вязала ряд до конца по **схеме**. Нужно выйти на такое количество петель плеча, как на спинке. Планку еще провязала на 14 см и закрыла петли (**см. рис. 1 на стр. 15**).

Левую полочку вязала симметрично правой.

Рукав

На спицы набрала темно-коричневой нитью 3 п. и, постепенно добавляя с одного края по одной петле (пока на спице не получится 14 п.), вязала плат.



вязкой 40 см, затем убавляла по одной петле, пока на спице не останется опять 3 п., которые закрыла. Второй рукав связала аналогично.

Пояс

На спицы набрала 20 п. и провязала плат. вязкой 160 см.

Сборка

Выполнила плечевые и боковые швы, вшила рукава (**см. рис. 2**). Лишнюю планку перед соединила и пришила по горловине спинки. Спрятала все хвостики нитей — халат готов.

Мария Гречиго,
г. Солигорск.

Фото автора и Ирины Савосиной

«Окольцованная» банка (стр. 5)

Пластина из цв. металла

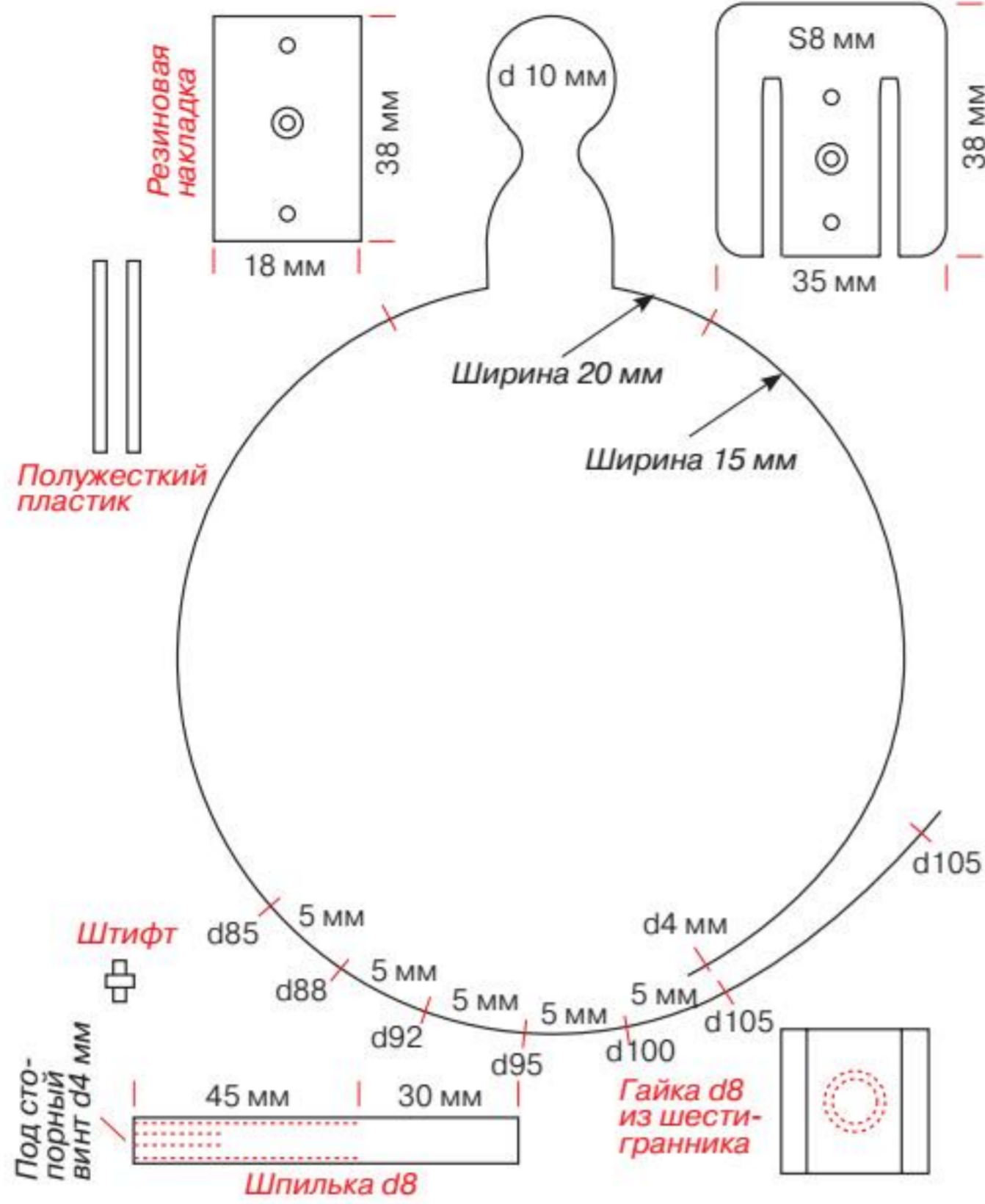

Халат а-ля Миссоли (стр. 14)

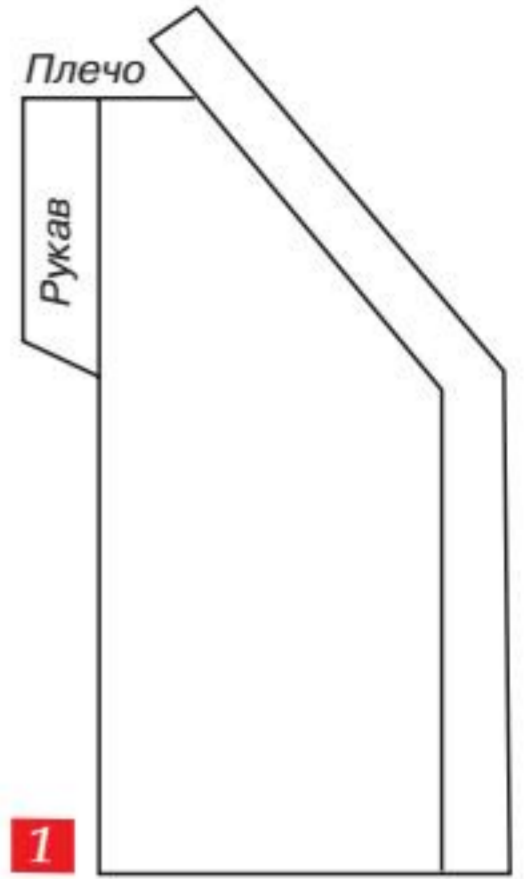
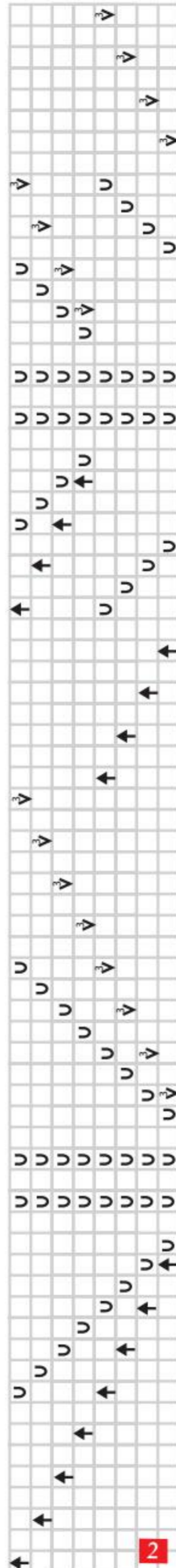

Условные обозначения:
 □ - 1 лиц.; U - 1 накид;
 3 - провязать 3 п. вместе лиц.;
 ↑ - провязать 3 п. вместе протяжкой: снять 1 п. как лиц., провязать 2 п. вместе лиц. и протянуть эту п. через снятую петлю

Бур на скорую руку (стр. 23)

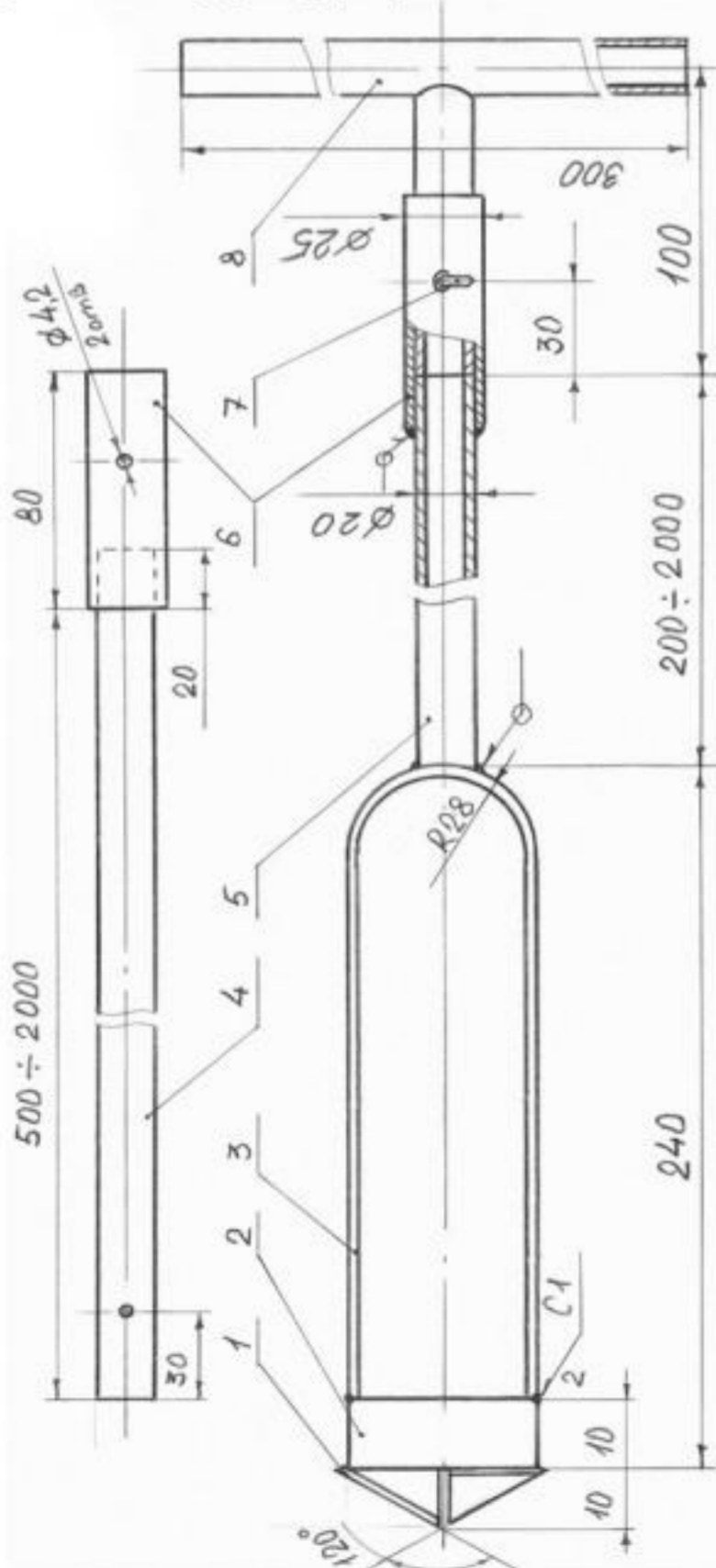

Примечание к рисунку

1. Нож (сталь 45).
2. Кольцо.
3. Щетка.
4. Штанга-удлиннитель.
5. Основная штанга.
6. Втулки соединительные.
7. Штифт.
8. Ручка.

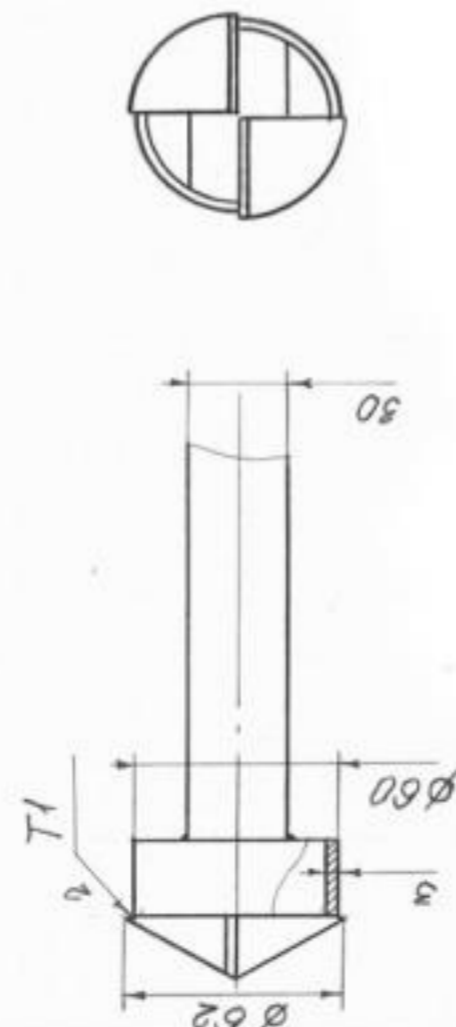

* Размеры указаны в мм

Ажурная шляпка из шелка (стр. 12)

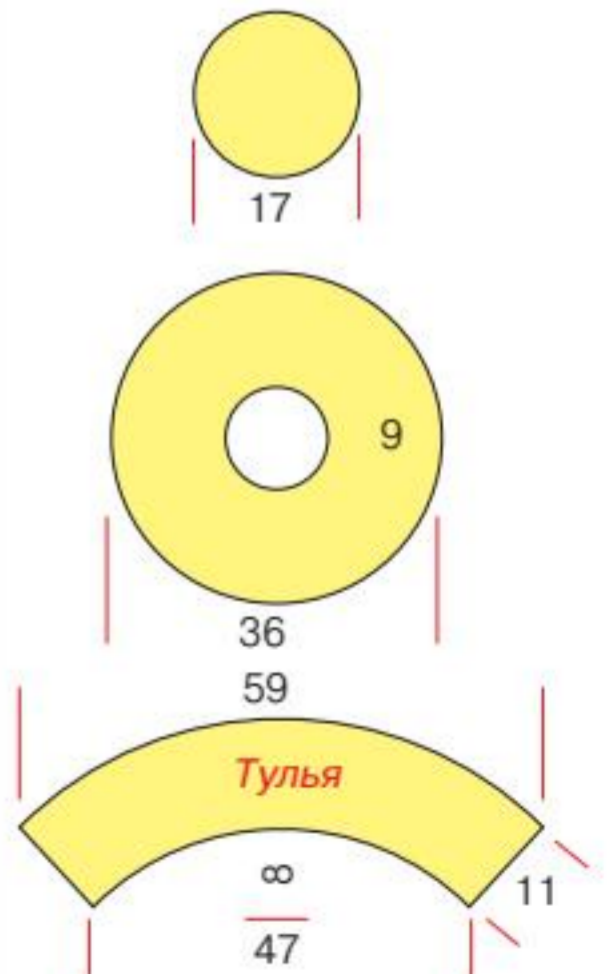

* Размеры указаны в см

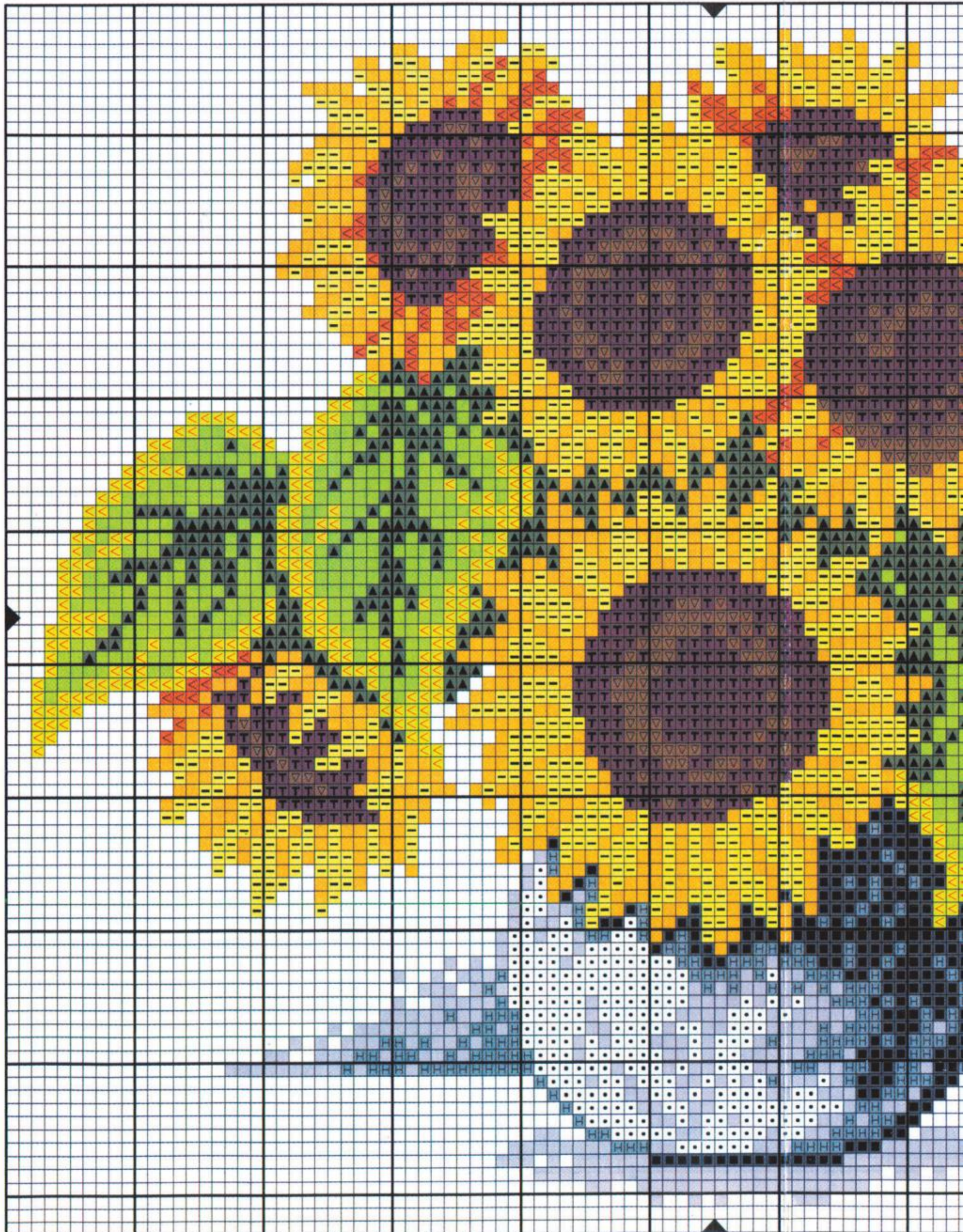

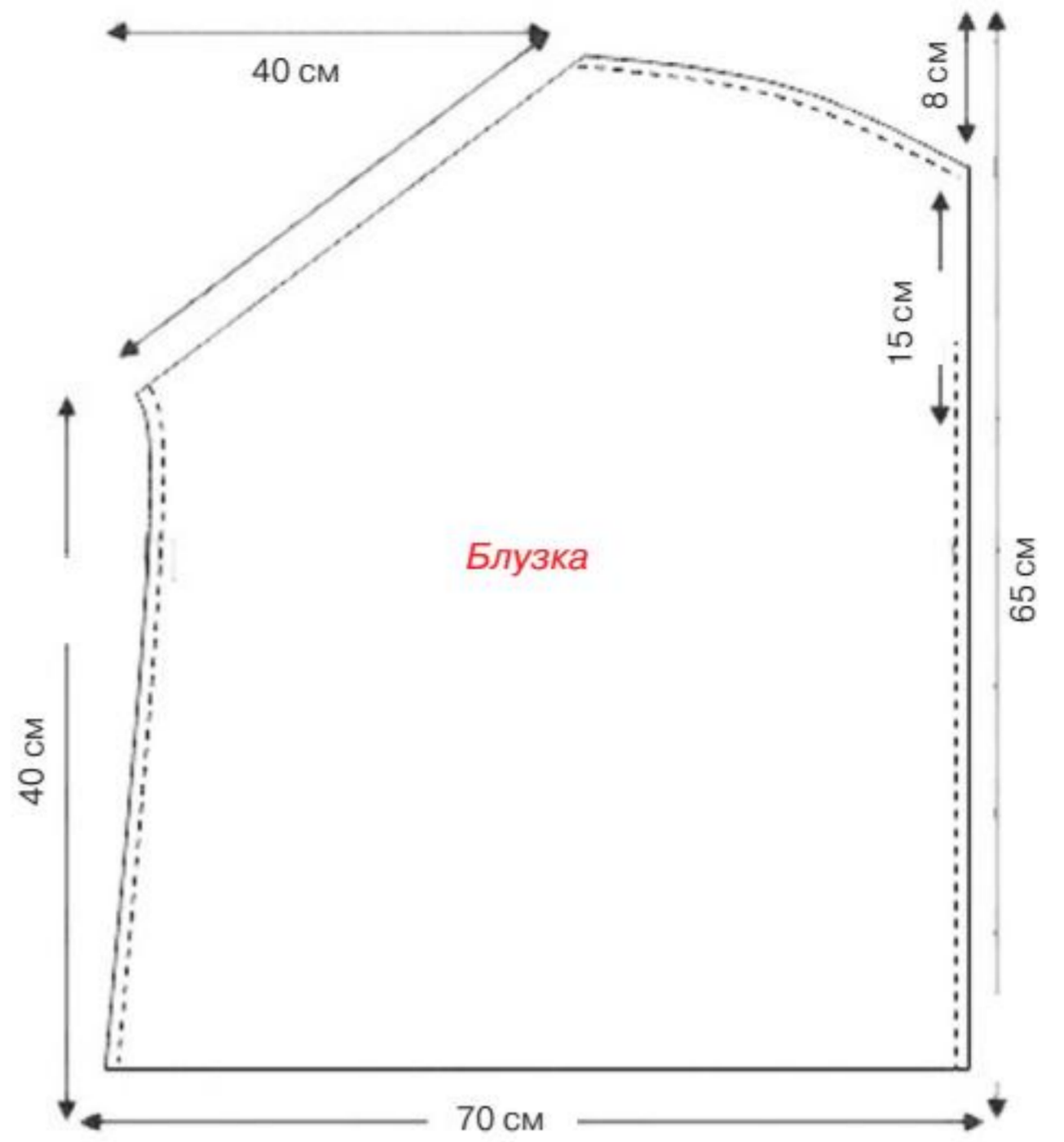
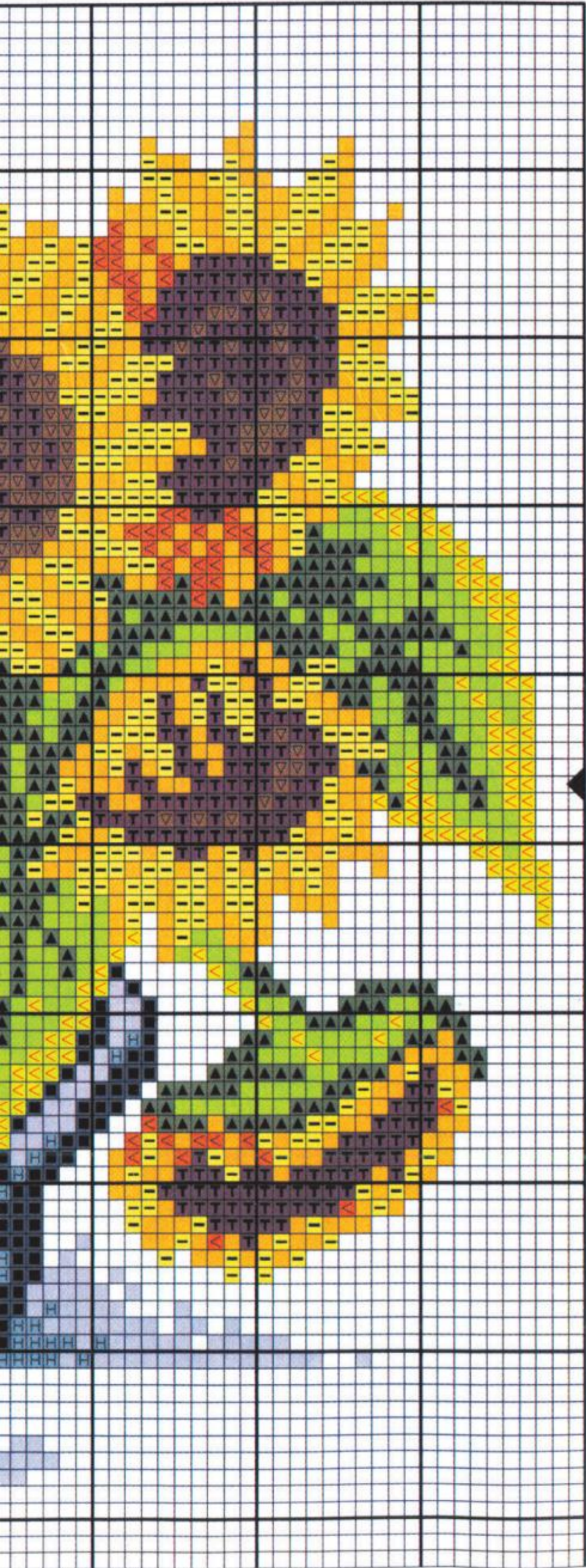

1

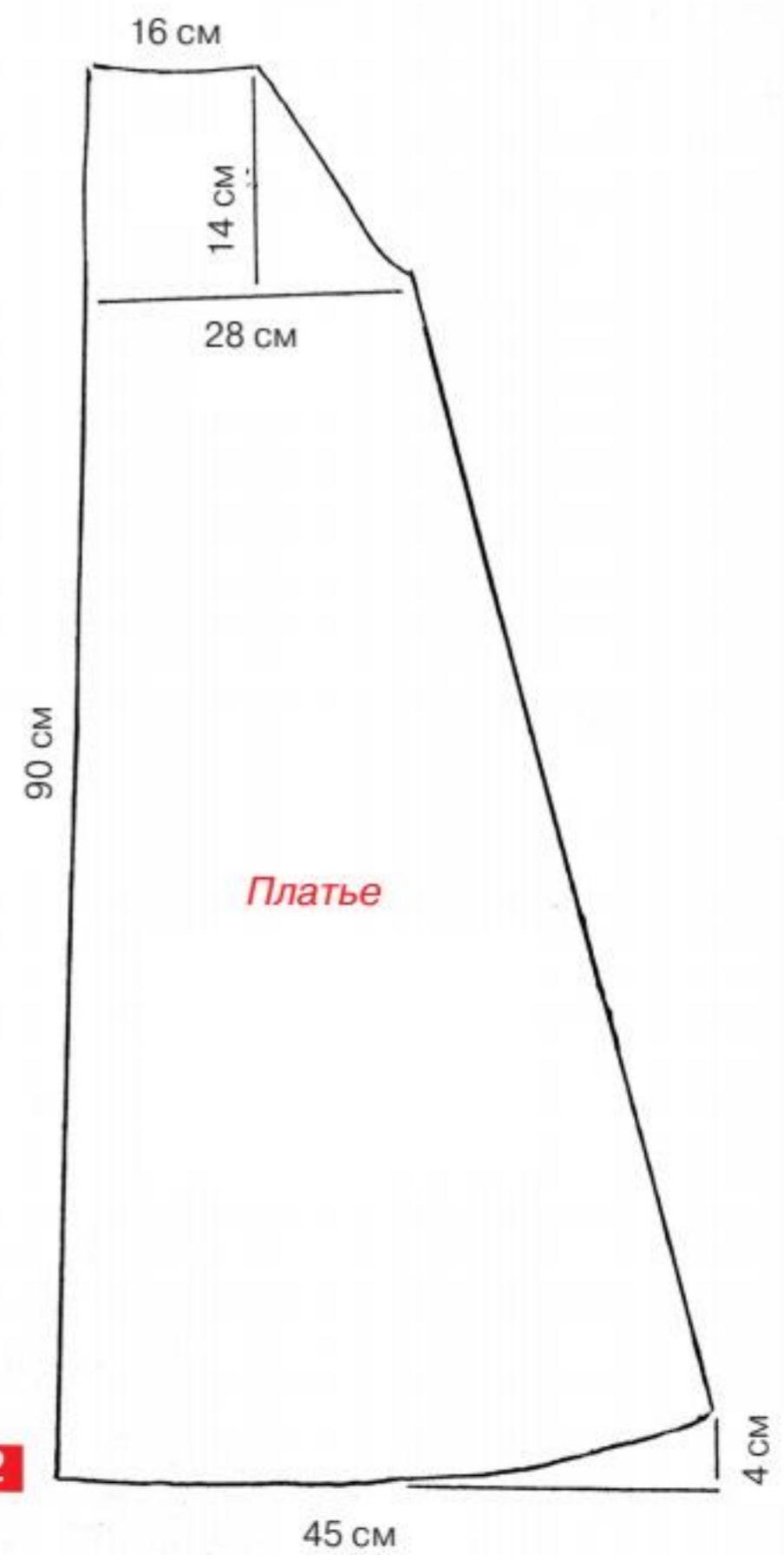

2

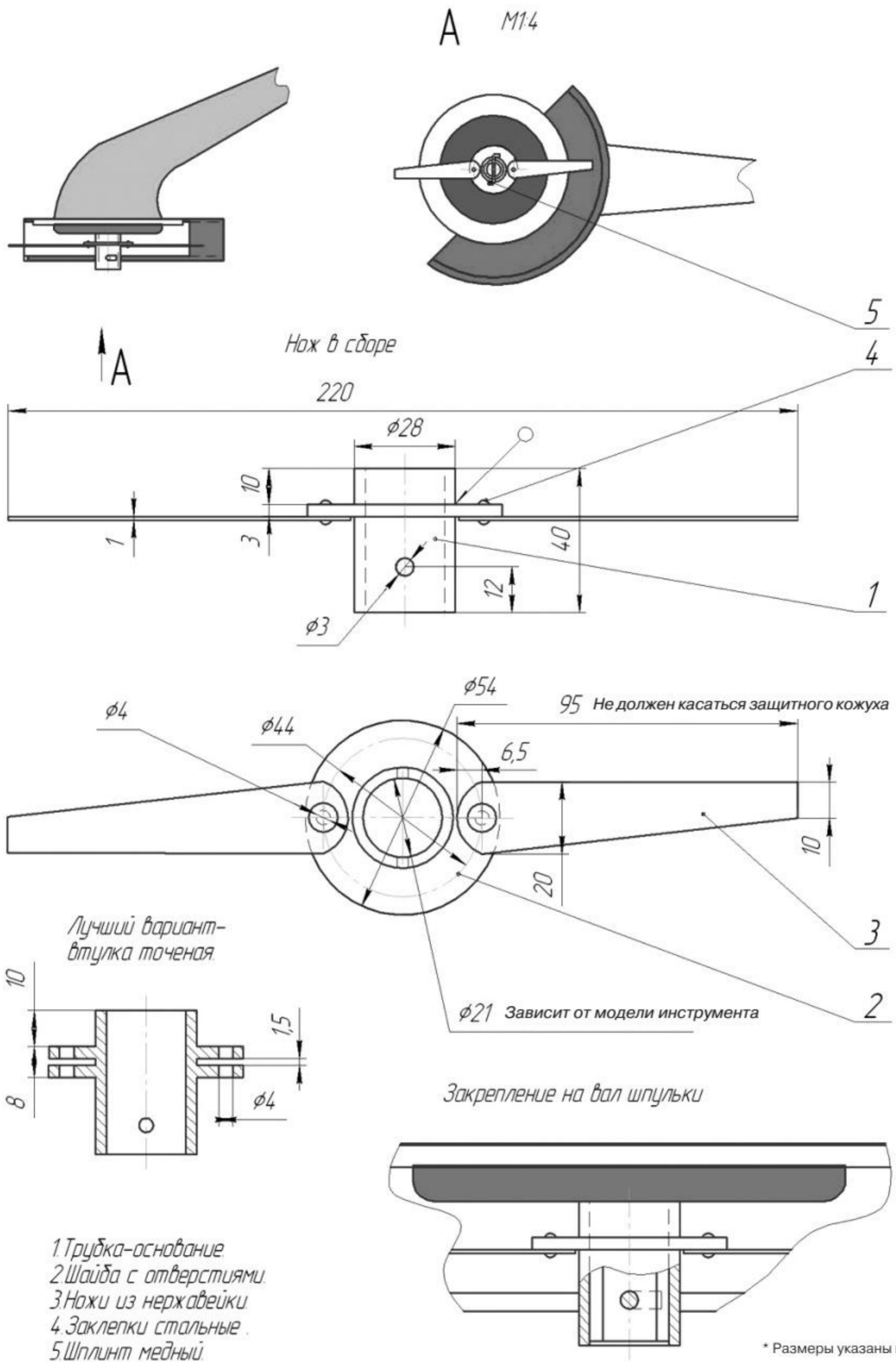

- 1. Трубка-основание.
- 2. Шайба с отверстиями.
- 3. Ножи из нержавеющей стали.
- 4. Заклепки стальные.
- 5. Шплинт медный.

* Размеры указаны в см

Спортивная сумка

С ПРИБЛИЖЕНИЕМ УЧЕБНОГО ГОДА, УРОКОВ ФИЗКУЛЬТУРЫ И РАБОТЫ СПОРТИВНЫХ СЕКЦИЙ ЛЮБИМОМУ СЫНОЧКУ ПОНАДОБИЛАСЬ СУМКА ДЛЯ ФОРМЫ И КРОССОВОК. РЕШИЛА СШИТЬ ЕЕ САМА.



Понадобилось: ткань плащевка 150x50 см • разъемная молния • синтепон • лента ременная 4x240 см для ручек.

1. Отрез ткани 150x50 см перегнула пополам по ширине, чтобы получилось два полотна 50x75 см. Разрезала по сгибу. Сложила поперек каждую заготовку и прошила их по периметру, оставив отверстие примерно 10 см для вставки синтепона (**фото 1**).

2. Вывернула детали, заполнила наполнителем и застрочила отверстие по лицевой стороне, загнув припуски внутрь. Поперечными строчками прошила заготовки с шагом примерно 5-7 см, зафиксировав синтепон внутри (**фото 2**).

3. Выбрала для себя лицевую сторону сумки. Зафиксировала булавками разъемную молнию изнанкой вверх впристык к краю каждого полотна, предварительно ее расстегнув (**фото 3**). Пристрочила ленты молнии и перевернула на лицо, отстрочила по лицевой стороне (**фото 4**).

4. Отрезала ременную ленту необходимой длины для двух ручек сумки. Зафиксировала заготовки булавками на лицевой стороне, спустив их края

по низу изделия примерно на 1 см (**фото 5, 6**). Прострочила вдоль по краям ленты, не доходя до молнии примерно по 9 см. Отстрочила ручки в этом месте несколькими поперечными строчками для крепости (**фото 7**).

На заметку

Чтобы края ременной ленты не осыпались, нужно опалить их зажигалкой.

5. Вывернула изделие наизнанку, спрятала ручки внутрь и сколола по двум боковым сторонам и низу. Прострочила по ним, отступив от края примерно 1-2 см (**фото 8**).

Важно

Не забудьте расстегнуть молнию, чтобы можно было вывернуть изделие!

6. Для формирования доннышка прострочила уголки сумки на изнанке, отступив от нижних углов примерно 3-4 см.

7. Вывернула. Сумка готова. Сын остался очень доволен (**фото 9**)!

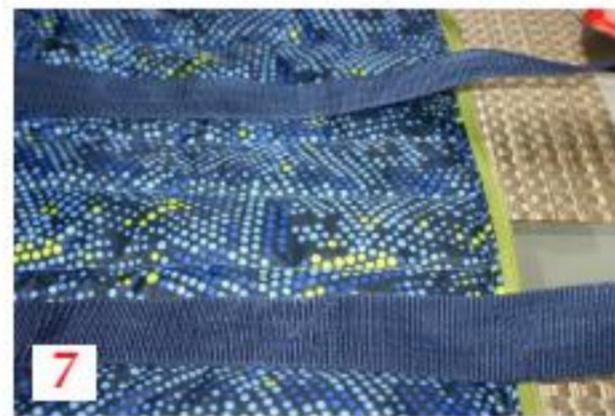
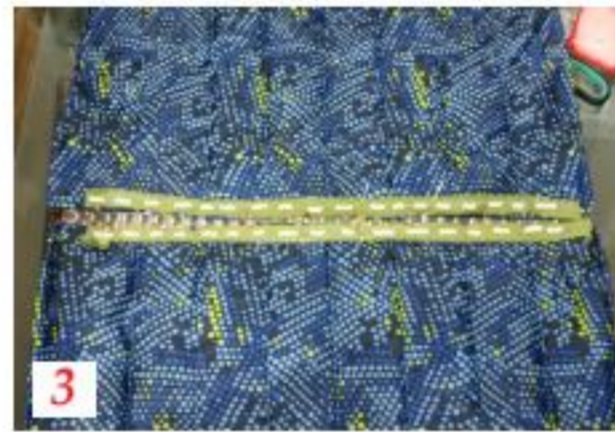

Кстати

Позже пришила на ручки кусочки контактной ленты примерно по 9 см длиной, чтобы они крепились между собой и не съезжали с плеча.

Ирина Сильванькова,
г. Могилев. Фото автора

Летние обновки за час

В ЖАРКИЕ ДНИ ХОЧЕТСЯ БОЛЬШЕ КРАСОЧНЫХ НАРЯДОВ. НО НЕ ВСЕГДА ЕСТЬ ВРЕМЯ И ВОЗМОЖНОСТЬ КУПИТЬ СЕБЕ СРАЗУ НЕСКОЛЬКО НОВИНОК. ПОЭТОМУ Я ОБНОВИЛА СВОЙ ГАРДЕРОБ, СШИВ ЛЕГКУЮ БЛУЗКУ И ПЛАТЬЕ ПО ПРОСТЫМ ВЫКРОЙКАМ. НЕ ОБЯЗАТЕЛЬНО БЫТЬ ПОРТНИХОЙ, ЧТОБЫ ЭТО ПОВТОРИТЬ.



Размер: 46-48.

Понадобилось: отрез ткани 150x130 см для блузки • ткань (хлопок, поплин) 110x200 см для платья • нитки в тон • портновский мелок • ножницы • портновские булавки.

Блузка

Ткань отгладила и сложила вдоль длины пополам. Построила выкройку по **схеме 1 на стр. 17**. Перенесла ее на ткань и выкроила детали с припуском 0,5 см. Стачала плечевой и боковые швы (на **схеме** указаны пунктиром). С правой стороны оставила открытый участок для проймы. Все срезы обработала оверлоком

(можно швом зигзаг). Затем отогнула припуск низа блузки, ассиметричного плеча и проймы на изнаночную сторону и прострочила. Отгладила изделие.

Можно примерять обновку! Такую модель ношу с пояском, чтобы подчеркнуть талию (**фото 1**).

Платье

Построила на бумаге выкройку платья в натуральную величину по **схеме 2**. Вырезала. Ткань отгладила и сложила пополам по ширине лицом внутрь. Выкроила 2 одинаковые детали с припуском на швы по бокам и пройме 1 см, по низу изделия и горловине — 2 см. Стачала боковые

срезы, швы обработала зигзагом. Срезы проймы и горловины оверлочила и, подвернув припуски внутрь, прострочила. По горловине, отогнув припуск на изнанку, сформировала кулиску с каждой стороны. Подшила низ платья. Выкроила косую бейку 3x100 см. Сшила из нее тесьму шириной 1,5 см. Отпарила изделие через влажную ткань, в кулиску продела тесьму. Примерила и отрегулировала длину бретелей, завязав их на узел. Платье готово! Ношу с пояском или в свободном варианте, получая два совсем разных образа (**фото 2, 3**).

Елена Киряшина,
г. Ульяновск.
На фото — автор

Дорогие хозяйюшки! А какие идеи и советы по вязанию и шитью есть у вас? Присылайте фото своих работ и инструкции по их выполнению. Авторы, приславшие материалы, получат денежное вознаграждение. Адрес и перечень необходимых данных — на стр. 30.

9 ИЗ 10 МУЖЧИН СЧИТАЮТ, ЧТО РАЗМЕР ИМЕЕТ ЗНАЧЕНИЕ

МЕТИЛНИКОТИНАТ – КОМПОНЕНТ, КОТОРЫЙ ПОМОЖЕТ ВАМ УВЕЛИЧИТЬ РАЗМЕР

Различные социологические исследования, проведенные в крупнейших столицах мира, нашли точку соприкосновения различных культур – желание мужчины увеличить размер его полового органа.

В последние годы хирургическое вмешательство стало одним из путей решения этой проблемы, но риски, связанные с оперативным вмешательством, реабилитация и возможные осложнения свидетельствуют о том, что эта альтернатива нецелесообразна в большинстве случаев.

Сегодня мечта мужчины об увеличении полового органа без хирургического вмешательства сбывается.

Многие медлаборатории искали передовые технологии для решения этого вопроса. На помощь пришла наука. В ходе исследований были выявлены удивительные способности метилникотината – одного из компонентов крема «Эректосил»..

ЧТО ТАКОЕ МЕТИЛНИКОТИНАТ?

Methylnicotinate – стимулятор половой активности для мужчин.

Оказывает сосудорасширяющее и раздражающее действие, улучшает микроциркуляцию крови и имеет согревающий эффект. Также метилникотинат способствует выведению избыточной жидкости и токсинов из тканей и улучшает их оксигенацию.

КАК ДЕЙСТВУЕТ ЭТОТ УДИВИТЕЛЬНЫЙ КОМПОНЕНТ?

Метилникотинат нормализует деятельность мочевыделительной системы, улучшает кровообращение и устраняет застойные явления в области малого таза.

При нанесении крема «Эректосил» на кожу, происходит расширение кровеносных сосудов, тем самым улучшается кровоток, а эрекция является результатом прилива крови, которая прибывает к половому органу.

Сегодня «Эректосил» меняет взгляд на стандартную профилактику проблем сексуальных дисфункций. Ученые и врачи уверены также в эффективности крема «Эректосил» в решении проблемы возрастного снижения сексуального влечения.

«Эректосил» эффективен при сексуальной дисфункции у мужчин со слабым либидо. Здоровые мужчины применяют его для повышения чувствительности члена во время полового акта и достижения стабильной эрекции.



ПОЧЕМУ РАЗМЕР ОЗНАЧАЕТ УДОВОЛЬСТВИЕ ДЛЯ ОБОИХ ПОЛОВ:

● большой половой орган считается более эстетичным, чем маленький;

● размер члена влияет на сознание женщины, а ожидание удовольствия способствует оргазму;

● стенки влагалища очень чувствительны, поэтому хорошо, если член как можно больше – для одновременного стимулирования всех точек;

● для мужчины член имеет важное значение как орган, доставляющий удовольствие партнерше, потому что важно избежать нежелательных последствий, таких как преждевременная потеря эрекции.

КАКИЕ ЕСТЬ ДОКАЗАТЕЛЬСТВА ТОГО, ЧТО ЭТОТ НОВЫЙ ПРОДУКТ РАБОТАЕТ?

Мы провели частный опрос, в котором приняли участие мужчины разных возрастных категорий и различной сексуальной активности, в том числе и с нарушением эрекции. Результаты показали, что **9 из 10 опрошенных мужчин заметили усиление эрекции, увеличение размера члена и его твердости во время полового акта, увеличение качества и количества удовольствия во время секса.**

ЭТОТ ПРОДУКТ ПОМОЖЕТ ДОСТИЧЬ СТАБИЛЬНОЙ ЭРЕКЦИИ?

Усиление кровообращения вследствие применения крема «Эректосил» имеет и другие плю-

сы, кроме увеличения полового органа, – более сильная и длительная эрекция, потому что продукт может быть использован и для решения проблем слабой эрекции или эректильной дисфункции. Кроме того, несколько опрошенных сообщили, что наблюдалось усиление чувствительности пениса и увеличение продолжительности полового акта после нанесения продукта.

КОГДА БУДЕТ ПОЛУЧЕН РЕЗУЛЬТАТ ОТ ПРИМЕНЕНИЯ?

При нанесении «Эректосила» почти мгновенно, в течение нескольких секунд, вы заметите приятное ощущение тепла и покалывания на поверхности полового органа, вызванные сосудорасширяющим действием продукта. Соответственно, и значительное увеличение размера полового члена происходит сразу.

«МОЯ ДЕВУШКА НЕ ЖАЛУЕТСЯ НА МОЙ РАЗМЕР, НО МНЕ ХОТЕЛОСЬ БЫ ПОПРОБОВАТЬ «ЭРЕКТОСИЛ». ЧЕГО Я МОГУ ОЖИДАТЬ?»

Улучшения качества эрекции. Кроме того, как было установлено, существует связь между размером мужского полового органа и множественными оргазмами у женщин. **Используя этот продукт, вы сможете доставить большее удовольствие своей партнерше.**

ЭТО БЕЗОПАСНО ДЛЯ ЗДОРОВЬЯ?

Разработанный на основе эф-

фективных компонентов, этот продукт не представляет ни малейшего риска, ни для сердца, ни для других органов нашего организма в целом.

СЕГОДНЯ ТЫ МОЖЕШЬ ИМЕТЬ ТО, ЧТО ВСЕГДА ХОТЕЛ!

Конфиденциальные консультации

ЗВОНИ НЕМЕДЛЕННО!

Если есть сомнения, проконсультируйтесь со своим врачом и/или фармацевтом.

ВНИМАНИЕ!

Вы получите почтовую посылку без названия товара на ней, инструкция по применению будет находиться внутри.

МЫ ГАРАНТИРУЕМ КОНФИДЕНЦИАЛЬНОСТЬ.

Сделайте заказ по телефону
8 (495) 781-42-14

Пришлите SMS* на номер
+7 (925) 007-30-03

Пример SMS: код продукта, цена, фамилия, имя, почтовый индекс, город, улица, номер дома, квартиры

* Стоимость SMS согласно тарифам вашего оператора связи

rusbetaprotect@gmail.com
www.xxl-sila.com

Закажите продукт по почте КУПОН ЗАКАЗА КРЕМА «ЭРЕКТОСИЛ»:

ФИО:.....

Индекс:.....

Область:.....

Район:.....

Город:.....

Улица:.....

Номер дома: Квартира:.....

Моб. тел:.....

E-mail:.....

ВЫБЕРИТЕ

ПОДХОДЯЩИЙ КУРС:

«XXI-СИЛА» (2 упаковки крема «Эректосил») за **990 руб.**
КОД ПРОДУКТА 04 37 092

«XI-СИЛА» (1 упаковка крема «Эректосил») за **690 руб.**
КОД ПРОДУКТА 04 37 091

Просто заполните купон, вырежьте и отправьте почтой по адресу:
115088, г. Москва А/Я №88.

ООО «Лаборатория клинической иммунологии»

Оплата при получении заказа на почте
* Заказывая продукт, я согласно Закону РФ «О защите персональных данных» соглашаюсь предоставить свои персональные данные ООО «Лаборатория клинической иммунологии», а также предоставляю разрешение на обработку моих персональных данных и доступ к ним третьих лиц, в границах и с целью выполнения моего заказа. ООО «Лаборатория клинической иммунологии», юр. адрес: 115088, г. Москва, ул. 2-я Машиностроения, д.17, стр. 1. ОГРН 1127746143425. Свидетельство о Гос. Регистрации: № RU.77.99.32.001.E.010278.12.13 от 20.12.2013 ** Стоимость сообщений и звонков согласно тарифам вашего оператора. Косметическое средство имеет противопоказания, необходимо ознакомиться с инструкцией. Реклама.

СЧАСТЛИВЫЕ КЛИЕНТЫ. ТЕ, КТО ПОПРОБОВАЛ ПРОДУКТ, РЕКОМЕНДУЮТ:



«Я никогда не был доволен размером моего полового органа. Я привлекателен и у меня нет никаких проблем с тем, чтобы найти себе пару. Тем не менее, во время секса я никогда не чувствовал себя комфортно. Сегодня я не переживаю во время интима. Это положительно отражается на моем поведении в сексе! И я могу дать ей множественные оргазмы. Оказалось, это «вопрос размера», и для меня это перестало быть проблемой».

Николай, г. Ростов-на-Дону



«По правде говоря, я действительно удивлен, ведь никогда не думал, что это будет так быстро и эффективно. Результат даже при первом использовании очень заметен. Просто удивительно, как наука продвинулась в решении проблемы, которая, как мне казалось, не будет решена в ближайшем будущем. Сегодня я снова почувствовал себя молодым, совершенно другим человеком».

Александр, г. Воронеж

Триммер снова в строю

Схемы см.
на стр. 18

В очередной раз обкашивая траву на дачном участке, наткнулся триммером на торчащую из земли железяку. Результат такой «встречи» — сломанная катушка инструмента. Запасной детали нет, купить негде, а косить надо. Пришлось проявить смекалку и отремонтировать прибор.

Продумал и нарисовал чертеж нового резака (см. рис. на стр. 18). По эскизу изготовил из металлической пластины необходимые детали. Собрал готовый узел и закрепил его на рабочем валу триммера (вместо катушки). Для этого напрессовал на него втулку (фото п. 1) с приваренной шайбой (2). К последней болтами М4 прикрутил ножи (3). Чтобы механизм не проворачивался во время вращения ва-

Кстати

Отверстие под шплинт (4) лучше сверлить после установки узла на вал триммера.

На заметку

Если под рукой нет шайбы нужного диаметра, ее можно изготовить из листового металла толщиной 2-3 мм. Сначала в полоске просверлить отверстие, равное диаметру трубки, а затем наружные грани скруглить напильником.

ла, дополнительно зафиксировал его шплинтом (4).

После того как все было собрано, испытал инструмент на деле — все отлично работает.

Анатолий Матвейчук, г. Заводоуковск.
Фото автора



Важно!

При длительном и многократном использовании инструмента с такой насадкой необходимо следить за износом крепления (болтиками) ножей и своевременно менять крепеж.

Органайзер-переноска

Хранить мелкий крепеж в банках, крышки которых прикручены к нижней стороне полки стеллажа, очень удобно — отвинтил, взял что нужно, и установил на место. Воспользовался этой идеей и смастерил переносную конструкцию, так как часто приходится работать за пределами мастерской.



■ На широкой доске толщиной 20 мм выполнил разметку, используя крышку одной из банок. Электролобзиком обрезал лишнее

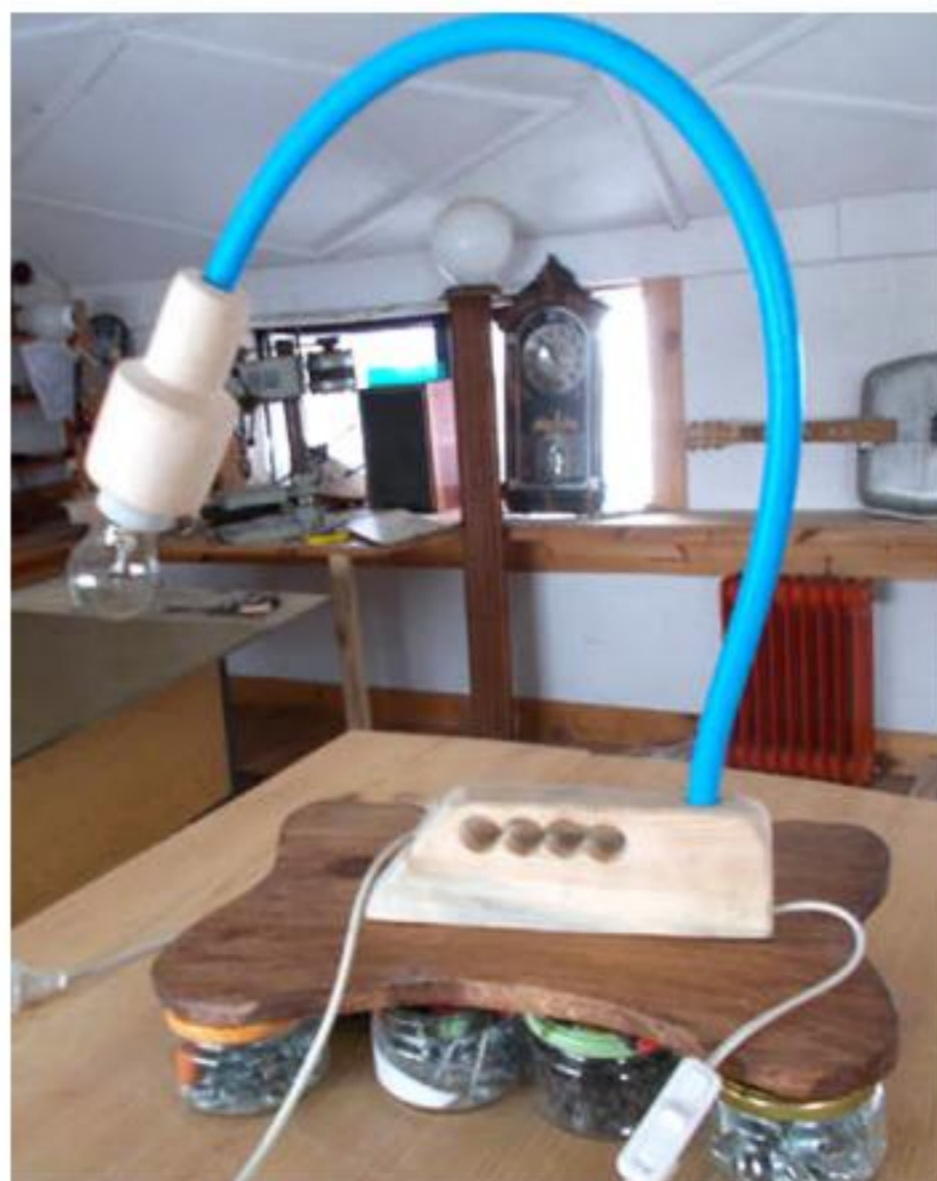

по контуру (фото 1). К полученной заготовке саморезами прикрутил крышки резьбой вниз. Взял деревянный брусок, в удобном месте просверлил в нем четыре отверстия d 22 мм под пальцы. Получилась ручка, которую закрепил на внешней поверхности доски (фото 2). Зафиксировал на своих местах банки (фото 3).

■ Часто приходится работать в плохо освещенных помещениях. Поэтому решил дополнить свою переноску светильником. Для этого просверлил в ручке отверстие d 16 мм и закрепил в нем отрезок трубы из металлопласта, предварительно вставив туда электрический шнур. На свободном конце зафиксировал электрический патрон с лампой накаливания. Труба легко изгибается и вращается вокруг своей оси, а это позволяет добиться максимальной освещенности в любом месте и в любое время.

■ В моем распоряжении за годы накопилось много банок с различными метизами, но контейнер я всегда использую один и тот же. Ненужные мне в данный момент емкости хранятся под полками мастерской, а с нужными отправляюсь на рабочее место.

Владимир Легостаев, г. Москва.
Фото автора

Бур на скорую руку

Пару лет назад пришлось полностью заменить сломанный ураганом забор. По привычке взялся за лопату и начал копать ямы для столбиков. Глядя на мои старания, сосед предложил воспользоваться его ручным буром. Всего за два часа заветные лунки были готовы. Оценив достоинства и преимущества данного инструмента, смастерил нечто похожее для себя.

1. Подготовил чертеж всех комплектующих (см. рис. на стр. 15) и приступил к изготовлению.

2. Из стальной каленой пластины вырезал два ножа (рис. п. 1) треугольной формы и приварил их к кольцу (2). К стенкам последнего прикрепил изготовленную из металлической полосы сечением 40x8 мм щеку (рис. п. 3, фото 1).

3. К противоположной ножам части щеки приварил отрезок водопроводной трубы d 20 мм — это штанга

бура (5). Из того же материала изготовил штангу-удлиннитель (4).

4. Чтобы на основной штанге бура можно было зафиксировать удлиннитель, а на нем ручку, из трубы d 25 мм изготовил две соединительные втулки (рис. п. 6, фото 2), которые стопорятся штифтом (7).

5. Из водопроводной трубы d 20 мм сварил ручку-вертушку (рис. п. 8, фото 3).

6. Собрал все детали воедино — бур готов.

Анатолий Матвейчук, г. Заводоуковск. Фото автора



Схемы см. на стр. 15



На заметку

Для бурения скважин или лунок разного диаметра размеры кольца с ножами и щеки можно увеличить или уменьшить, но диаметр штанги должен оставаться неизменным, тогда у вас получится инструмент со сменными насадками.

Старый забор на новый лад

Еще приличный с виду забор из-за сгнивших столбов перекосялся. Осмотрев поврежденные участки, понял — нужно полностью менять опоры, а чтобы они больше не подвели, применил маленькую хитрость.

Напротив каждого старого столба пробурил новые лунки глубиной 50 см. Установил в них железобетонные столбики длиной 100 см, обсыпал песком вперемешку с бутом и утрамбовал.

Из строганого бруса сечением 10x10 см изготовил новые столбы, обработал их антисептиком. Каждый прикрутил

анкерными болтами к бетонному основанию так, чтобы он не касался земли.

К новым опорам прибил поочередно заборные проемы, которые предварительно обработал болгаркой с дисковой щеткой и покрыл двойным слоем пропитки по дереву.

Олег Пернавский, г. Москва. Фото автора



КОНСУЛЬТАЦИЯ специалиста

Чтобы изгородь стояла долго

Многие думают: установил забор и забыл! Но уже через 2-3 года древесина темнеет, расслаивается, появляется гниль. Как же сохранить конструкцию как можно дольше?

■ Для защиты можно использовать любой наружный антисептик для дерева. Наиболее удобны жидкие препараты. Если есть возможность, воспользуйтесь средствами, в которых древесину замачивают на сутки или более — этот метод защиты эффективнее.

■ Обработку лучше выполнять до возведения забора. Во-первых, удобнее наносить защитные составы. Во-вторых, так будут доступны все участки, включая торцы и будущие места крепления к столбам.

■ Нужно выбирать хорошо просушенные и отшлифованные брусья и доски, без расслоений, потемнений, цветных разводов и пятен.

Виктор Плотов,
специалист по деревообработке,
Ивановская обл.

Кирпичный мангал

Как-то собрались отдохнуть на даче большой компанией и пожарить шашлык. Оценив габариты мангала, поняли, даже если «загрузить» его шампурами под завязку, все равно первой партии на всех не хватит. Тут-то и пригодился старый кирпич. За полчаса муж сложил из него удобную пристройку-жаровню, которой пользуемся и по сей день.



- Расчистил площадку и выложил на ней из кирпича круглое основание диаметром примерно 120 см. Затем приступил к выведению конструкции. Первых три кольца сложил полностью, по всему периметру. Следующие ряды выкладывал, убавляя кирпичи (**фото 1**), чтобы получился проем. Для экономии времени цементный раствор не использовал, а просто укладывал один кирпич на другой (**фото 2**).
- Внутри готовой конструкции на уровне третьего нижнего ряда установил прутья арматуры $d 14$ мм (при необходимости их можно опустить или поднять) (**фото 3**). Такая опора отлично выдерживает даже казан.
- Когда все вдоволь насытились шашлыком, а под вечер похолодало, кирпичная жаровня превратилась в очень удобное кострище.

Ольга Шулико, г. Гомель.
Фото автора



1



2



3

УЖЕ в продаже!

«Парад пионов в саду»

В создании этого выпуска приняли участие известные пионоводы России, специалисты, члены секции «Пион» РОО «Клуб «Цветоводы Москвы».

Не пропустите!



Садовый очаг

Выезжая на пикник, всегда собирались всей семьей вокруг костра. Когда недавно посчастливилось купить небольшой загородный домик, чтобы не нарушать традицию, сразу соорудил в саду небольшой очаг.



1



2

- Определившись с местом на лужайке, сложил из кирпича «объемный макет» (**фото 1**). Получив одобрение родни, приступил к воплощению задуманного.
- Удалил слой дерна и выкопал яму нужной глубины и диаметра. Вымостил дно и стенки кирпичом и мелкими камешками (**фото 2**).
- Чтобы избежать пожароопасной ситуации, по периметру ямы выложил два кольца из кирпича, цементный раствор использовать не стал. Рядом с очагом установил временные лавочки, собранные из пеноблоков и обрезков бруса сечением 10x10 см. Из оставшихся кирпичей сложил пару тумб-подставок. В тот же вечер произвел испытания и пригласил на огонек соседей.

Денис Павлович,
г. Кострома.
Фото автора

Лавочка на колесах

КАКОЙ ЖЕ ДАЧНЫЙ УЧАСТОК ОБХОДИТСЯ БЕЗ СКАМЬИ? ВЕДЬ ИМЕННО САДОВАЯ ЛАВОЧКА МОЖЕТ СЛУЖИТЬ ЧУДЕСНЫМ МЕСТОМ ДЛЯ ОТДЫХА ПОСЛЕ РАБОТЫ НА ГРЯДКАХ И ОДНОВРЕМЕННО БЫТЬ УКРАШЕНИЕМ ТЕРРИТОРИИ. МОЖНО ПОДОЙТИ К СТРОИТЕЛЬСТВУ С ФАНТАЗИЕЙ — ВМЕСТО ПОДЛОКОТНИКОВ УСТАНОВИТЬ ДЕРЕВЯННЫЕ КОЛЕСА.

■ Из досок вырезал три детали в виде «чаек» длиной по 130 см, шириной 10 см и толщиной 4 см (фото 1). Две заготовки использовал на основание скамьи (фото 2), а третью — на спинку. Для сиденья из досок толщиной 1,5 см нарезал 14 деталей 6x40 см и одну — шириной 12 см. Для спинки подготовил 14 досок 70x6 см. В заготовках заранее просверлил отверстия для саморезов, чтобы избежать трещин на древесине. Скрепил детали с заготовками в виде «чаек» саморезами (фото 3). Обработал поверхность шлиф-машинкой. ■ Изготовил декоративные ножки спереди и сзади в виде буквы «Л» и установил конструкцию на прямоугольную раму (фото 4). Саморезами закрепил дощечки на спинке (фото 5-7). Для устойчивости скамейки вставил с боков крестообразные распорки (фото 8).

Придать оригинальность решил с помощью подлокотников-колес. Для этого на деревянном щите из досок нарисовал контур колеса и выпилил его лобзиком. Изготовил 8 спиц из реек сечением 2x1 см. Закрепил их в колесе, сделав углубления с помощью стамески. Ступицу изготовил из трех кругов d 12, 10 и 7 см. Закрепил детали с помощью саморезов (фото 9, 10). Обод колеса оббил металлической лентой. Обжег паяльной лампой, снял сажу и нагар шлифмашинкой и покрасил лаком. Прикрепил заготовки к лавочке (фото 11). Скамью обжег и покрыл лаком (фото 12). Первой оценила скамейку наша дочка Варвара (фото 13).

Алексей Потемкин,
г. Щелково. Фото автора



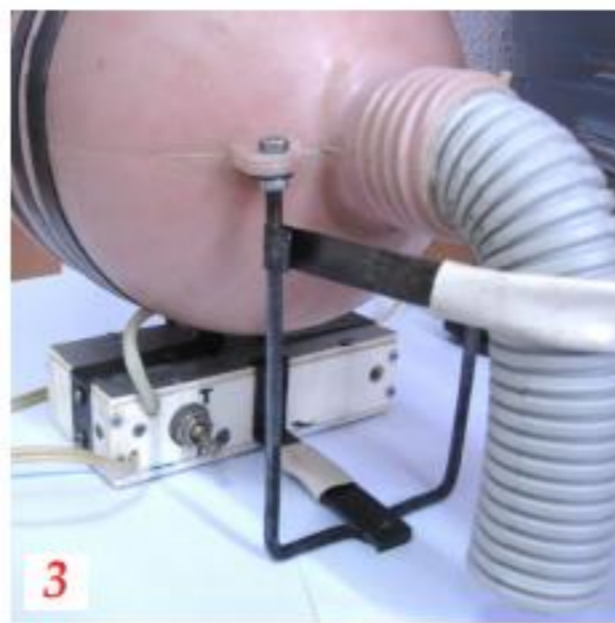

Глоток свежести не помешает

Не за горами холода. А это время усиленной эксплуатации обогревателей и тепловентиляторов. Результат — пересушенный воздух. Именно это и подтолкнуло меня смастерить увлажнитель. Простая конструкция не занимает много места и не потребляет много энергии.

Понадобилось: электродвигатель от проигрывателя • два конденсатора по 2 мкФ • МГБО с крепежными лапками (фото 1) • пластиковая фляга • гофрированный патрубок d 40 мм • болтики и гайки М4 • полоска жести сечением 16x1,2 мм • лист оцинковки толщиной 0,5 мм и размером 250x250 мм.

Изготовление

■ Флягу разрезал примерно по середине. Взял часть с горловиной. Внутри заготовки напротив горлышка полоской жести и болтиками закрепил моторчик. Для подключения двигателя к сети из конденсаторов, МГБО, резистора и тумблера по стандартной схеме (параллельное соединение) собрал цепь. К входным ее контактам подсо-



единил провода моторчика, а на выходе припаял провод с вилкой. Все поместил в пластиковую коробочку, которую затем прикрепил снизу к емкости отрезком металлической полосы (фото 2).

■ В горловине снаружи термостолетом зафиксировал гофрированный патрубок и дополнительно прикрутил удерживающую его рамку (фото 3).

■ Из куска оцинковки изготовил вентилятор и закрепил его на валу моторчика. Чтобы защитить лопасти от повреждения извне, из дна той же пластиковой емкости и стальной решетки изготовил съемную крышку (фото 4). На коробе закрепил ее болтами. Увлажнитель готов.

Эксплуатация

Чтобы прибор выполнял свою основную функцию, достаточно разместить под свободным концом гофрированного патрубка любую емкость с водой, но так, чтобы был зазор 2-3 см. Если посуду с водой убрать, увлажнитель превращается в обычный вентилятор.

Александр Виноградов,
г. Могилев.
Фото автора

КОНСУЛЬТАЦИЯ специалиста

Увлажнитель воздуха. Какой лучше выбрать?

Как сделать правильный выбор и сэкономить при покупке увлажнителя, узнаем из этой статьи.

Традиционный увлажнитель

- + Увлажнение и очистка воздуха от пыли.
- + Прост в использовании.
- + Относительно недорогой.
- Если в конструкции установлен антибактериальный фильтр, его нужно регулярно менять.

Паровой увлажнитель

- + Отсутствие картриджей, фильтров и прочих расходных материалов.
- + При наличии в комплекте насадок-ингаляторов можно использовать в лечебных целях.
- Значительное энергопотребление.

- Не рекомендуется для детских комнат из-за высокой температуры пара.

Ультразвуковой увлажнитель

- + Диапазон влажности от 40 до 70 % (самый высокий среди всех остальных).
- + Минимальное энергопотребление.
- Наличие специальных фильтров, которые необходимо своевременно менять.
- Чтобы прибор служил долго и качественно, нужно использовать только дистиллированную воду.

- Высокая стоимость.

Сергей Кравцов, продавец бытовой техники, Московская обл. Фото Татьяны Санчук



Предосенние уловы

В АВГУСТЕ ДНИ УКРАЧИВАЮТСЯ, А ПО НОЧАМ СТАНОВИТСЯ ВСЕ ХОЛОДНЕЕ. ЖАРА ПОСТЕПЕННО СПАДАЕТ, В КОНЦЕ МЕСЯЦА ДЫХАНИЕ ОСЕНИ ОЩУЩАЕТСЯ БОЛЕЕ ЯВСТВЕННО. ЭТО САМОЕ БЛАГОПРИЯТНОЕ ВРЕМЯ ДЛЯ РЫБАЛКИ. КОГДА ПОНИЖАЕТСЯ ТЕМПЕРАТУРА, РЫБЫ ОТЪЕДАЮТСЯ ВПРОК ПЕРЕД ПРЕДСТОЯЩЕЙ ЗИМОЙ И СТАНОВЯТСЯ ОЧЕНЬ ПРОЖОРЛИВЫ.

Поведение рыбы

Со второй половины месяца у рыб начинается подготовка к «осеннему жору». Вполне резонно ожидать, что клев станет более активным. Из-за того, что температура воды понижается, способ ловли тоже становится немного другим, изменения касаются и наживки. На активную кормежку начинают выходить сазаны, карпы, крупные лещи и прочая рыба. Гарантируют успешную рыбалку в такие моменты способность верно определить место, а также умение подобрать нужную наживку и правильные снасти.

Стратегия ловли

■ Обычно в первой половине августа крупных рыб ищут в ямах и омутах. **Хищники** таятся в местах, где много коряг, там, где проходит приблизительная граница между чистой водой и зарослями.

Судаки обычно находятся на песчаном или каменистом дне. Сильные хищники, обитающие в реках, ежедневно проплывают по одним и тем же местам, проложив себе определенный маршрут. Желательно при ловле белой рыбы в этот период использовать животные насадки.

■ Со второй половины месяца **окунь** начинают хорошо клевать на мальков — если ловить троллингом или спиннингом. Особенно это касается водохранилищ и озер. Также животные насадки хорошо привлекают плотву и карасей. Но и растительные наживки тоже не стоит сбрасывать со счетов. Ночи становятся длиннее и к полуночи клюют только хищники.

■ С понижением температу-



ры начинается повсеместное отмирание водорослей, вода становится прозрачнее. Очень интересная рыбалка получается по ночам на границе водорослей в стоячих прудах. Клюют в основном мелкие щуки и некрупные окуни.

■ По мере похолодания перестают клевать не только лини, но и сомы с золотистыми карасями. Жерех и судак также становятся малоактивны. За исключением налимов, вся рыба клюет только днем, причем в более пасмурную погоду.

Активность хищников

■ Хищные рыбы приступают к усиленному питанию. Количество поклевков увеличивается в разы. Но это еще не осенний жор. В теплые дни хищников можно найти и выловить там же, где и в прошлые месяцы — в зарослях у берегов. Похолодание

заставляет их менять излюбленные места, гонит на глубину, хотя ям они стараются избегать.

■ Рыбаки отмечают, что лучше всего в это время рыба клюет на тяжелые, активно играющие воблеры, блесны-колебалки, на силиконовые мягкие приманки с джиговой головкой, а также на живца. В качестве снасти можно использовать спиннинг или кружки.

■ **Лещ** клюет все интенсивнее. Его больше всего привлекает донная снасть с кормушкой. Особенно полезен фидер — его чувствительные вершинки фиксируют даже самые слабые касания приманки рыбой. Плетеные шнуры еще больше повышают шансы на успех.

Карась, линь и сом

■ **Карась** ловится все так же, но во второй полови-

не августа глубину ловли нужно увеличить. И если в первые недели месяца можно использовать те же приманки, что и летом, то в последние недели лучше отдавать предпочтение животным.

■ **Линь**, хорошо клюющие в первые дни месяца, с похолоданием воды прекращают клев. Однако можно продолжать успешно ловить **голавля**, в качестве приманки используя насекомых — если ловить с поверхности воды. Также результативна ловля проводкой.

■ **Сом** ловится до самого последнего августовского дня, но в основном по ночам. В это время года применяют донную снасть, наживка — лягушка, живец, кусочки рыбы или мяса.

Андрей Зелепужин,
д. Красная Беларусь
Могилевской обл.



Домовенок-копилка

ЧАСТО, ГУЛЯЯ НА УЛИЦЕ С ДРУЗЬЯМИ, НАШИ ДЕТИ ПРИБЕГАЮТ С ПРОСЬБОЙ ДАТЬ ДЕНЕЖКУ НА МОРОЖЕНОЕ, ПЕЧЕНЬЕ ИЛИ СОК! РЕШИЛА СОБРАТЬ ДЛЯ СВОЕГО СЫНОЧКА «ЗОЛОТОЙ ЗАПАС» ДЛЯ ТАКИХ МЕЛОЧЕЙ. А СОЗДАННАЯ СОВМЕСТНО КОПИЛОЧКА СТАЛА ХОРОШИМ ПОМОЩНИКОМ В ЭТОМ ДЕЛЕ.

Понадобится: картон

- банка 0,5 л с крышкой
- емкость из-под детского питания с крышкой
- клей ПВА
- термопистолет
- мешковина
- вязальные нитки
- ленты
- пластиковые глазки
- ножницы.

■ Картонную заготовку 20х12 см оклеиваем мешковиной, загибая припуски шириной 1 см на изнаночную сторону (фото 1).

■ Банку и емкость из-под детского питания также оклеиваем мешковиной. При этом в крышке меньшей баночки делаем прорезь для монет (фото 2).

■ Из картона вырезаем прямоугольные заготовки для ножек (7х

4 см), с одной короткой стороны скругляем уголки. Обтягиваем мешковиной и подклеиваем к туловищу (фото 3, 4).

■ Устанавливаем баночки на подставку, горлышки оклеиваем атласной лентой (фото 5).

■ Из вязальных ниток нарезаем заготовки для волос, приклеиваем термопистолетом

на крышку большой банки (фото 6).

■ Из мешковины вырезаем треугольную деталь для шапки. Подгибаем по длинному срезу и приклеиваем на волосы. Внутри шапочки подкладываем для объема пряжу или обрезки ткани (фото 7).

■ Отрезки нити длиной примерно 10 см складываем пополам, перевязываем место

сгиба, отступив от него вниз 0,7 см. Получается пучок-заготовка для носа и усов. Приклеиваем к туловищу (фото 8).

■ Из обрезков мешковины вырезаем ручки, шьем мешочек для декоративной купюры. Фиксируем детали клеем на основе. Копилка готова!



Екатерина Федотова, аг. Барчицы Могилевской обл. Фото автора и Ирины Савосиной



Веселая гусеница

Как мама троих детей, предлагаю смастерить совершенно бюджетную игрушку из старых колготочек.

Отрезаем чулок от старых колгот. Набиваем его синтепоном. Перевязываем нитками, лентами или резиночками для волос, деля колбаску на секции (можно наполнить поочередно каждую секцию разной крупой — получится массажный тренажер для рук). Срез зашиваем или завязываем потуже. Мордочку украшаем по своему вкусу. Озорная гусеница для развивающих игр готова!

Екатерина Чаплыгина, пос. Усть-Донецкий Ростовской обл. Фото автора

Органайзер рукодельницы

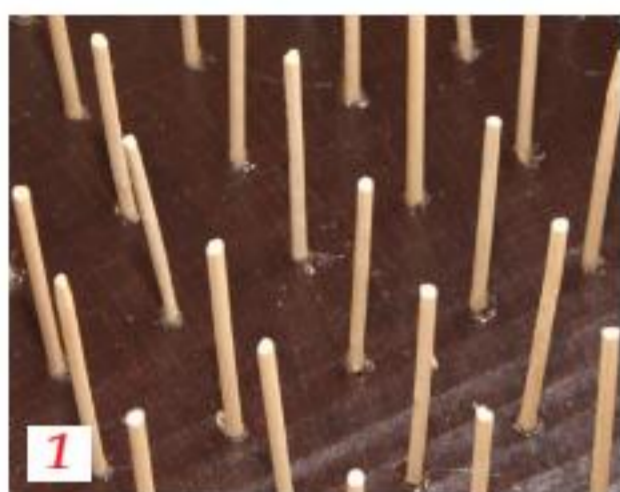

1. Чемодан вымыла, высушила. Ткань внутри совсем выцвела и состарилась. Аккуратно срезала ее и по этому образцу выкроила детали для обшивки. На заготовку для крышки пришила накладной карман и тесьму для инструмента. Приклеила полотно к крышке клеем Момент. Стыки по периметру скрыла декоративной тесьмой.

2. Боковые стенки нижней части чемодана оклеила тканью. Верхний ее срез оформила подгибом.

3. Вырезала из плотного картона прямоугольную заготовку для разделения дна чемодана на два отдела. Зафиксировала клеем. Перегородку и дно узкой части оклеила тканью.

4. Для квадратной части органайзера вырезала в размер заготовку из листа тонкого пенопласта. Сверху на него приклеила квадрат из картона, нанеся на него предварительно разметку

под штифты для катушек с нитками. Деревянные шпажки для шашлыка нарезала на одинаковые заготовки и проткнула по наметкам, фиксируя палочки клеем (**фото 1**). Разместила конструкцию в чемодане, приклеив ее ко дну (**фото 2**).

5. Декупаж верха крышки выполнила с помощью распечатки на обычном листе А4. Утончила бумагу следующим образом. На гладкую поверхность стола положила иллюстрацию изображением вниз. Наклеила поочередно поперечные полосы прозрачного широкого скотча с небольшим нахлестом по всему листу (**фото 3**). Аккуратно оторвала их в обратном порядке. Нанесла на истонченный лист с лицевой стороны акриловый лак (**фото 4**), чтобы при декупаже чернила не размылись водой и ПВА.

6. Покрыла крышку лаком. Органайзер готов!



Вера Романовская, д. Межица Витебской обл.
Фото Ирины Савосиной

Дедушкин сундучок со сказками

Отец по моей просьбе смастерил для внучки сундучок. Подарок получился таким милым и необычным, что мы назвали его «Дедушкиным сундучком со сказками». Хотим поделиться идеей!

Понадобилось: лист фанеры толщиной 7 мм

• алюминиевый уголок • саморезы • уголки мебельные • декоративные гвозди для обивки дверей • дерматин • две мебельные ручки • две форточные петли • дверная декоративная ручка.

■ Нарисовал чертеж сундучка. Выпилил из фанеры заготовки для стенок с учетом следующих размеров изделия: длина 37 см, высота 26 см, ширина 23 см, высота крышки 5 см. Собирал каркас на уголках. Крышку закрепил на петли (**фото 1**).

■ Обшил сундучок дерматинном. По контуру зафиксировал уголками, которые прихватывают и ткань.

■ Подготовил декоративные наклейки. Для этого выпилил лобзиком узоры из нержавеющей стали и обработал края надфилем. Закрепил декор на стенках с помощью гвоздей (**фото 2**).

■ На крышку прикрутил саморезами ручку от двери и табличку с памятной надписью (**фото 3**). Внутреннюю поверхность сундучка загрунтовал и покрасил акриловой краской (можно оклеить хлопком). Для замка на крышке и передней стороне зафиксировал по металлическому уголку с отверстием для навесного замочка.

Такой подарок дедушке пришлось смастерить и для второй внучки.



Екатерина Чаплыгина,
пос. Усть-Донецкий Ростовской обл. Фото автора

В следующем номере



- Старинная игра «Бильбоке», появившаяся во Франции в XIX веке, весьма популярна и сегодня. Она полезна для развития ловкости рук, скорости реакции, глазомера, координации и настойчивости. Для нее понадобится всего лишь пластиковая бутылка, яйцо от киндер-сюрприза и шнурок.
- В конце лета на смену легким сарафанам придут детские платья с длинными рукавами, яркие и немаркие — они станут незаменимы для детского сада. Предлагаем сшить их вместе с нами.
- Обзавелись домашним питомцем? Пора задуматься о месте для его отдыха и смастерить уютную деревянную лежанку. А если увеличить размеры такой конструкции, получится симпатичная банкетка или мини-кушетка.
- Наверняка у каждого дачника в сарае хранятся обрезки досок. Этим материалом можно распорядиться с пользой — вымостить садовые дорожки. Подробное описание процесса — на страницах «ДС».

Заборчик для клумбы

Весной друзья подарили щенка. Безобидный комочек подрос и, играя с детворой, стал «разносить» двор. Первое, что попало под его лапы — цветочные клумбы. Чтобы уберечь незащищенные растения, смастерил декоративный заборчик.

Цветы временно убрал, чтобы не повредить их во время строительства.

■ За основу взял древесину, хоть это не самый стойкий к атмосферным условиям материал, но довольно распространенный и не столь дорогой. Столбики нарезал из дубового бруса сечением 60x60 мм.

■ Часть заготовок, которая будет находиться в земле — обжиг. Столбики закапывал комлевой частью вверх, это препятствует распространению влаги по капиллярам древесины. Таким способом пользовались еще наши деды (опытные плотники).

■ Для поперечных перекладин и штакетника использовал ель. От бруса сечением 50x28 мм отрезал необходимое количество заготовок нужной длины и с помощью металлических уголков и саморезов закрепил их между столбиками.

■ Из того же бруса (сечением 50x28 мм) напилел штакетин. У каждой заготовки обработал фаски и закруглил один торец. Длину реек корректировал по месту, перед тем как прибить их к перекладинам.

■ Чтобы столбики простояли дольше, украсил их пирамидками и покрыл все ограждение двойным слоем водозащитного лака по дереву (**фото 1**).

■ Когда все было готово, посадил цветы на место (**фото 2**). Так клумба стала еще красивее, да и лохматый шалун цветы больше не потревожит.

Виктор Штойко,

г. Шепетовка Хмельницкой обл.

Фото автора



«ТОЛОКА. ДЕЛАЕМ САМИ» 16+
№ 15 (420), 14 августа 2018 г.
Выходит 2 раза в месяц
Издается с марта 1996 г.

Шеф-редактор Татьяна САНЧУК
Редактор Наталья АРИСТОВА
Тел. (8-10-375-222) 77-09-02

ЮРИДИЧЕСКИЙ АДРЕС:
РФ 214000 г. Смоленск,
ул. Тенишевой, д. 4а

Учредитель и издатель —
ООО «Издательский дом «Толока».
Свидетельство о регистрации
ПИ № 77-11635 выдано Министерством
РФ по делам печати, теле-
радиовещания и средств массовых
коммуникаций 21.01.2002 г.
Цена свободная

ИНДЕКСЫ:

12660 «КАТАЛОГ РОССИЙСКОЙ ПРЕССЫ»,
П1197 «Подписные издания» Официальный
каталог ФГУП «Почта России»,
63246 «Пресса России»

30 № 15, 2018

АДРЕС РЕДАКЦИИ:
РФ 214000 г. Смоленск,
ул. Тенишевой, д. 4-А
Тел. (8-4812) 64-75-65, т/факс 64-75-47
E-mail: ru@toloka.com

Распространитель: ООО «Толока в
России», тел. (8-4812) 61-19-80, т/ф (8-
4812) 64-74-54. E-mail: ru@toloka.com

Рекламная служба в Москве:
8 (495) 662-92-18
E-mail: reklama_ru@toloka.com

● ДЛ Я ПИСЕМ:
214000 г. Смоленск, Главпочтамт, а/я 200
E-mail: ds@toloka.com

По вопросам доставки
и качества изданий
обращаться по тел.: (8-4812) 64-75-47

Отдел подписки в Казахстане:
ТОО «КазПресс» (727) 250-22-60, 271-83-73

Тираж 35 400 экз. Заказ № 4352
Подписан в печать 3.08.2018 г.
Время подписания в печать 18.00
Фото на обложке Ирины Савосиной

Отпечатан в ООО «Типографский комплекс «Девиз», 195027, г. Санкт-Петербург, ул. Якорная,
д. 10, корпус 2, литер А, помещение 44.

Рукописи не рецензируются и не возвращаются.

Редакция не несет ответственности за содержание рекламных объявлений и имеет право отказаться от публикации рекламы. Авторы опубликованных материалов несут ответственность за точность приведенных фактов.

В связи с вводом в действие Налогового, Трудового кодексов гонорар и призы вы сможете получить только при указании номера страхового свидетельства по пенсионному фонду, даты рождения, паспортных данных, ИНН, адреса проживания и прописки, контактного телефона!

Предоставлением своих персональных данных (ФИО, паспортные данные, адрес регистрации, ИНН, номер страхового пенсионного свидетельства) субъект персональных данных выражает свое согласие на сбор, хранение и обработку его персональных данных для достижения целей, установленных действующим законодательством РФ.

Редакция оставляет за собой право редактировать материалы. Редакция имеет право опубликовывать любые присланные в свой адрес письма читателей и иллюстрированные материалы. Факт пересылки означает согласие их автора на передачу редакции прав на использование произведения в любой форме и любым способом на территории стран СНГ, Литвы, Латвии

! Следующий номер выйдет
28 августа 2018 г.

Сегодня также вышли издания:

«Цветок», «Домашние цветы», «Лечитесь с нами», «Сваты», «Домашний», «Народный доктор», «Садовод и огородник», «Волшебный», «Кухонька Михалыча», «Золотые рецепты наших читателей», «Наша кухня», «Психология и Я», «Сваты. Заготовки», «Юридический справочник потребителя»

Веселый дачник

ЛЕТОМ ЭТОГО ГОДА В МИНСКЕ СОСТОЯЛАСЬ ВЫСТАВКА, ПРИУРОЧЕННАЯ К 30-ЛЕТИЮ БЕЛОРУССКОГО ОБЩЕСТВА ИНВАЛИДОВ. ЛЮДИ, ОБЪЕДИНЕННЫЕ ОБЩИМИ УВЛЕЧЕНИЯМИ, СТРЕМЯЩИЕСЯ К АКТИВНОЙ И ТВОРЧЕСКОЙ ЖИЗНИ, НО ОГРАНИЧЕННЫЕ В ФИЗИЧЕСКИХ ВОЗМОЖНОСТЯХ, СОБРАЛИСЬ, ЧТОБЫ ПОКАЗАТЬ СВОИ РАБОТЫ И ПОДЕЛИТЬСЯ ТЕМ, ЧТО ДЕЛАЕТ ИХ ЖИЗНЬ ЯРЧЕ!

Эффектные и стильные экомпозиции, керамические и глиняные фигуры для сада, панно и коллажи, пышные цветы и куклы из фоамирана, даже плоды сада и огорода — все это в изобилии было представлено на стендах районных и областных подразделений. Каждый мастер с удовольствием делился опытом и секретами мастерства.

Так, например, **Равизо Светлана Владимировна** увлекается разными видами рукоделия: лепит из холодного фарфора, создает кукол и свечи из фоамирана, работает с капроном и даже мастерит барельефы из плиточного клея на дачных стенах. Такую симпатичную парочку (**фото 1**) Светлана изготовила из проволоки, старых вещей и чулков. На улице тканевые лица стали портиться и пришлось изобрести для них особый состав. В обычный строительный силикон она добавляет крахмал и краску, а затем, смочив руки в жидком мыле, наносит смесь на капроновую основу — получается и натурально, и долговечно!



Нина Владимировна Рачок (**фото 2**) с природными материалами работает с детства, она вспоминает, как в семилетнем возрасте в деревне пришлось крутить из веток и бумаги похоронные венки. Позже жизнь дарила Нине Владимировне более приятные поводы для творчества, сейчас она принимает участие во множестве выставок и конкурсов, имеет благодарности и медали, передает опыт детям и внукам. Чаще всего свои изделия она изготавливает из высушенных трав или сена, для фиксации деталей использует нитки и клей ПВА. Колобок из сена (**фото 3**) настолько прочный, что его смело можно выставлять даже на открытой террасе или в саду. На изготовление поделки ушел не один день: каждый слой сена в этой фигурке пропитан клеем, прочно стянут нитками и просушен в течение суток.



Визитной карточкой **Людмилы Балабако** стали ее цветочные композиции и флористические коллажи (**фото 4**). Занимая ответственную должность в строительной сфере, Людмиле приходилось часто нервничать, а творчество стало своеобразной отдушиной и способом расслабиться. Оформлять готовые работы ей помогают любимые внуки.



Руководитель районного клуба пенсионеров «Сударушки» **Ирина Дмитриевна Климович** — человек очень деятельный. Каждый месяц клуб проводит различные мероприятия и акции, занимается благотворительностью: здесь вяжут носки и платки для пожилых людей, мастерят искусственные цветы для украшения города, декорируют емкости для круп и специй гофробумагой (**фото 5**), вышивают картины лентами. Все эти изделия становятся приятными подарками людям, оказавшимся в трудной жизненной ситуации.

Записала Наталья Аристова.
Фото Ирины Савосиной



ЗОЛОТАЯ КОЛЛЕКЦИЯ

Закажи и читай с пользой! Все по 74 руб.

ДОМАШНЯЯ ЗДОРОВЬЯ ЭНЦИКЛОПЕДИЯ

Алкоголизм: народные методы профилактики и лечения

Аптекарский огород

Женские болезни

12 месяцев. Ваш малыш: день за днем

Детские болезни в вопросах и ответах

Жизнь без аллергии

Домашний невропатолог

Секс после 40-ка

Исцеляющая сила семян

Святые, которые лечат

100 рецептов красоты

Ключ к молодости

САМОБРАНКА

Энциклопедия современной хозяйки

Православная кухня

Рыба — царица стола

Походная кухня

Худеем со смыслом

Свадебный переполох

Мясной стол

Подсказочки для мамочки

Приручаем тесто

Хиты заготовок

Сладкие заготовки

Волшебные блюда из духовки

УСАДЬБА

Школа огородника: 100 типичных ошибок в вопросах и ответах

Огород по Курдюмову

Цитрусовый рай

Народно-обрядовый календарь

Энциклопедия садовода, или 100 секретов отличного урожая

Мед от болезней спасет

Секреты вкусной ягоды

Энциклопедия грибника

Огород без химии

Экзоты на грядке

Картофель: секреты урожая

Азбука садовода: от посадки до консервирования

МАСТЕРСКАЯ на дому

Квартирный вопрос, или 100 подсказок домашнему мастеру

Айда на рыбалку!

Уютный дворик

Самоделки для дачи

Уютный дом: интерьер своими руками

Вышиваем крестиком

Мангал, коптильня, барбекю

Вяжем для детей

Вяжем на зиму обновки

Реставрируем мебель

30 идей экономного ремонта

Мебель своими руками



Энциклопедия цветовода, или 100 секретов по уходу за растениями

Ее величество роза

Душистый палисадник

Декоративные злаки

Размножаем кустарники

Нимфея и ее свита

Флоксы в саду

Георгины в саду

Водоем — украшение сада

Дачные экзоты

100 секретов размножения садовых растений

Чудо-цветник: уроки прививки



Энциклопедия комнатного цветоводства, или 100 секретов по уходу за растениями

Цветущие комнатные растения

Целебная сила комнатных растений

Монстера, антуриум и другие ароидные

Крошки на окошке

Любимые суккуленты

Тропические растения в доме

Домашние цветы в вопросах и ответах

100 секретов размножения комнатных растений

Любимые колючки

Мандарин, инжир, ананас и другие плодовые: от посадки до сбора урожая

Азбука комнатного цветовода

Чтобы получить журнал, перечислите почтовым или банковским переводом **74 рубля (стоимость 1 экз.)** на адрес:

ООО «ИД «Толока»
214000, г. Смоленск, ул. Тенишевой, д. 4а
Р/с 40702810059020005842,
Отделение № 8609 Сбербанка России,
г. Смоленск. К/с 30101810000000000632,
ИНН 6730043329,
КПП 673001001, БИК 046614632

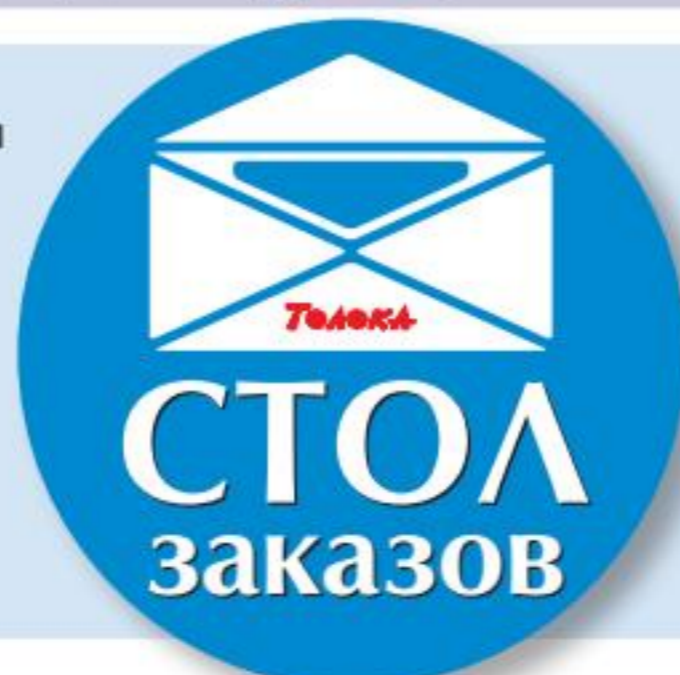

На бланке денежного перевода в графе «Для письменного сообщения» **обязательно** укажите название журнала, полные домашний адрес и Ф.И.О.

Тел. для справок:
8-4812-64-75-65