

# Коврики, пледы, покрывала, одежда

КОЛЛЕКЦИЯ  
**Вязания**  
для всей семьи



**ПРОСТО**  
смотри и повторяй!



ХАРЬКОВ  
БЕЛГОРОД  
2016

КЛУБ  
СЕМЕЙНОГО  
ДОСУГА

УДК 746.43  
ББК 37.248  
3-17



Никакая часть данного издания не может быть  
скопирована или воспроизведена в любой форме  
без письменного разрешения издательства

Дизайнеры обложки *Анна Далбуз, Владислав Прокопив*

Видання для організації дозвілля

Издание для досуга

*ЗАЙЦЕВА Ірина Олександрівна*  
Серія «Колекція в'язання для всієї родини»  
**Килимки, пледи, покривала, ковдри**  
*(російською мовою)*

*ЗАЙЦЕВА Ірина Александровна*  
Серия «Коллекция вязания для всей семьи»  
**Коврики, пледы, покрывала, одеяла**

Керівник проекту *В. В. Столяренко*  
Завідувач редакції *К. В. Новак*  
Відповідальний за випуск *М. В. Весновська*  
Художній редактор *Ю. О. Сорудейкіна*  
Технічний редактор *В. Г. Євлахов*

Руководитель проекта *В. В. Столяренко*  
Заведующий редакцией *Е. В. Новак*  
Ответственный за выпуск *М. В. Весновская*  
Художественный редактор *Ю. А. Сорудейкина*  
Технический редактор *В. Г. Евлахов*

Підписано до друку 15.02.2016.  
Формат 60x90/16. Друк офсетний.  
Гарнітура «Minion Pro». Ум. друк. арк. 6.  
Наклад 11 000 пр. Зам. № .

Подписано в печать 15.02.2016.  
Формат 60x90/16. Печать офсетная.  
Гарнитура «Minion Pro». Усл. печ. л. 6.  
Тираж 11 000 экз. Зак. № .

Книжковий Клуб «Клуб Сімейного Дозвілля»  
Св. № ДК65 від 26.05.20061140, Харків-140,  
просп. Гагаріна, 20а. E-mail: cop@bookclub.ua

Книжный Клуб «Клуб Семейного Досуга»  
Св. № ДК65 от 26.05.20061140, Харьков-140,  
просп. Гагарина, 20а. E-mail: cop@bookclub.ua

Віддруковано з готових діапозитивів  
у друкарні «Фактор-Друк»  
61030, м. Харків, вул. Саратовська, 51. Тел.: + 3 8 057 717 53 57

Отпечатано с готовых диапозитивов  
в типографии «Фактор-Друк»  
61030, г. Харьков, ул. Саратовская, 51. Тел.: + 3 8 057 717 53 57

ISBN 978-617-12-0699-1 (PDF)

- © Зайцева И. А., 2016
- © «Абсолют-Юни», 2016
- © Книжный клуб «Клуб Семейного Досуга», издание на русском языке, 2016
- © Книжный клуб «Клуб Семейного Досуга», художественное оформление, 2016
- © ООО «Книжный клуб «Клуб семейного досуга»», г. Белгород, 2016

## ВВЕДЕНИЕ

Делать свой дом уютным, комфортным и неповторимым — неотъемлемая черта любой женщины. Но пути для этого каждая из нас выбирает свои. Одни покупают красивые аксессуары в магазинах, другие обращаются за помощью к профессионалам-дизайнерам, третьи сами пишут картины, мастерят, шьют. А мы предлагаем вам заняться одним из древнейших видов рукоделия — вязанием.



Вязаные изделия в интерьере не только выполняют практическую функцию, но и служат для создания определенного колорита, они приносят особую, душевную, атмосферу, добавляют в повседневную жизнь уют и комфорт. Если говорить о дизайне, то наиболее гармонично они вписываются в обстановку, оформленную в стиле кантри, шебби-шик, эко, а также в этническом и колониальном. А с функциональной точки зрения вязаные вещи очень удобны, легко стираются и надолго сохраняют свой первоначальный вид. Есть и еще один большой плюс — они никогда не выходят из моды.





Вязаные коврики и ковры, покрывала, пледы, одеяла, расположенные в нужном порядке, искусно подобранные по фактуре и цветовой гамме, способны кардинально изменить комнату и ощущение от пребывания в ней. Порой достаточно лишь небрежно накинутого на спинку кресла пледа или необычного коврика у входной двери, чтобы преобразить помещение, сделать его индивидуальным и ярким.

Многие, особенно начинающие, мастерицы боятся браться за столь

крупные изделия, как пледы, одеяла, покрывала. Да, на их изготовление порой уходит много времени, но зато нет никаких пройм, горловин, убавления и прибавления петель. Полотна вяжутся, как правило, по прямой. Необходимо лишь разобраться со схемой и повторять узор нужное количество раз. Помните о том, что декор интерьера, не только тщательно продуманный, но и воплощенный собственными руками, — это истинная роскошь, доступная каждой из нас! Приятного вам рукоделия!



## РЕКОМЕНДАЦИИ ПО ВЫБОРУ МАТЕРИАЛОВ



Для вязания домашнего текстиля в выборе материала практически нет ограничений. Ковры и коврики могут быть связаны из добротной ковровой шерсти, толстой хлопчатобумажной или синтетической пряжи и т. д.



Особенно популярной в последнее время стала пряжа «Спагетти», изготовленная из 100%-го хлопка. Широкая цветовая палитра позволяет выбрать именно тот оттенок, который нужен. Изделия из нее прекрасно держат форму, поэтому идеально подходят для вязания ковров и ковриков. По ширине нити она бывает 5—7 мм (для нее подходит крючок № 6—9), 7—9 мм (крючок № 7—9) и 9—11 мм (крючок № 15). Ее можно использовать и в вязании спицами, номер которых также подбирается в зависимости от толщины нити.

Расход этой пряжи зависит от размера крючка и будущего изделия, плотности узора. Например, на коврик диаметром 1 м с узором средней плотности может уйти от 4 до 6 клубков.



Поскольку нити выполнены из натурального материала, стирать их можно только при соблюдении определенного температурного режима, иначе может произойти усадка изделия и потеря цвета. Температура воды должна быть не выше 30 °С, а стирка — ручной, с использованием мягкого моющего средства. Изделия нельзя замачивать и сильно выкручивать при отжиме, а сушить их следует в расправленном виде в помещении, которое хорошо проветривается. Отопительные приборы для этого не подходят.



Красивыми, теплыми и прочными получаются ковры и коврики из ковровой пряжи. Она очень крепкая, имеет сильную скрутку нитей. Изделия из нее хорошо держат форму, но жесткие и колючие, поэтому не подходят для детских комнат. Недостатком этой пряжи является ее высокая стоимость. При желании вместо нее можно использовать более дешевую акриловую пряжу, часто называемую заменителем шерсти.



Синтетическая пряжа хорошо зарекомендовала себя как материал для изготовления ковров и ковриков. Капроновые и нейлоновые нити очень прочные, имеют яркие и сочные оттенки, которые не выцветают. Они мягкие и стойкие к из-





нашиванию. Изделия из них можно стирать в машинке, они быстро сохнут и не деформируются. Альтернативой синтетической пряже могут быть различные шнуры.



Любителям длинноворсовых ковров можно порекомендовать пряжу «Травка» или пряжу, имитирующую мех. Чем длиннее у нее ворсинки, тем мягче и пушистее получится изделие.

Широкая цветовая палитра позволяет не ограничивать фантазию и связать любой шедевр для пола.

Если у вас накопилось множество клубочков разноцветной пряжи, из них можно связать веселый полосатый коврик или выполнить его из отдельных мотивов.



Нынешние мастерицы, применяя опыт бабушек и используя современные материалы, научились вязать буквально из всего, что есть под рукой. Например, для создания ковриков и ковров приспособили разрезанные на полосы полиэтиленовые пакеты, старую одежду, лоскуты. Изделия из них выглядят оригинально, а в обиходе очень долговечны и практичны.



Пледы, покрывала, одеяла можно вязать из различной пряжи и в любой технике, сплошным полотном или из отдельных мотивов. Главные условия — чтобы они идеально вписывались в интерьер и были аккуратно выполнены. И тогда ваш дом станет по-настоящему уютным и красивым!

## КОВРИК КРУГЛЫЙ ПУШИСТЫЙ

Размер: 80 см

### Материалы и инструменты

- остатки пряжи «Травка» трех цветов, например желтого, коричневого и белого
- крючок

### Выполнение работы

Начинать вязание нужно с желтой пряжи. Выполнить 3 возд. п. и замкнуть их в кольцо. Первый круговой ряд связать из 6 ст. б/н.

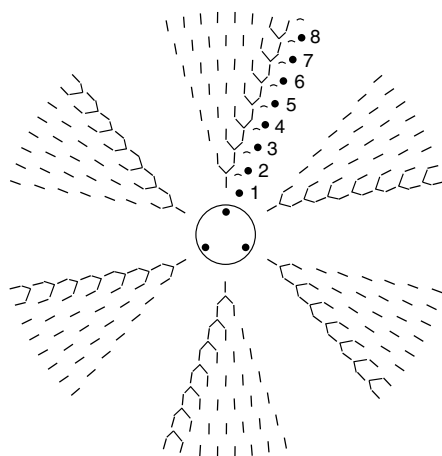

Далее разделить круг на 6 клиньев, как показано на схеме, и в каждом ряду равномерно прибавлять по 6 ст. б/н.

Связав 18—25 рядов желтой пряжей, сменить цвет на коричневый, затем на белый и снова на коричневый. Закончить вязание пряжей желтого цвета. Ширину полос делать по желанию.

Чтобы коврик служил как можно дольше, к пряже «Травка» можно добавлять подходящую по цвету капроновую нить.



## КОВРИКИ-ЛИСТИКИ

Размер: 30 × 70 см

### Материалы и инструменты

- акриловая пряжа светло-зеленого и оранжевого цветов, цветной шнур или пряжа «Спагетти»
- крючок

### Выполнение работы

Работу необходимо начать с цепочки из 17 возд. п., во вторую от крючка петлю провязать 1 ст. б/н. Продолжить до конца цепочки, провязывая столбики за одну полупетлю, чтобы лист получился рельефным. Для формирования овала в последнюю петлю провязать 3 ст. б/н, после чего выполнить вязание



по второй стороне цепочки столбиками без накида. Повернуть вязанье.

*2-й ряд:* 1 возд. п., столбики без накида до конца ряда, в среднюю петлю овала провязать 3 ст. б/н и продолжить столбики без накида в каждую петлю основания, не довязывая до конца ряда 4 петли предыдущего ряда. Повернуть рабочее полотно.

*3—7-й ряды* вязать, как 2-й.

Для формирования черенка выполнить двойную цепочку, длина которой должна составлять 2 см.

При создании двухцветного листика в процессе вязания необходимо чередовать пряжу светло-зеленого и оранжевого цветов.

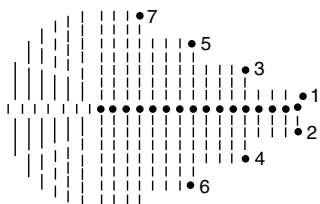

## КОВРИК АЖУРНЫЙ (ВАРИАНТ 1)

Размер: 1 м

### Материалы и инструменты

- пряжа «Спагетти» голубого цвета
- крючок

### Выполнение работы

Для вязания коврика выполнить 6 возд. п. и замкнуть их в кольцо. Связать 1 возд. п. подъема и выполнить 4 ст. с/н, 1 возд. п. (повторить 6 раз). Далее вязать по схеме. Чтобы придать коврику завершенный вид, выполнить 1—2 ряда столбиками без накида (если необходимо, прибавляя петли).

Затем связать арки из 8 возд. п. в каждую 6—7-ю петлю основания и обвязать их 8 ст. с/н.

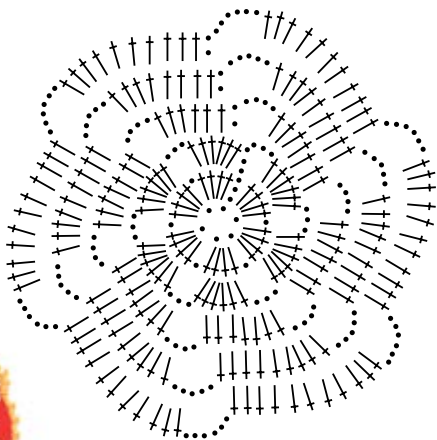

Аналогичным образом можно связать несколько подобных элементов, после чего соединить их в единое целое.

## КОВРИК АЖУРНЫЙ (ВАРИАНТ 2)

Размер: 1 м

### Материалы и инструменты

- капроновый шнур или толстая пряжа оранжевого цвета
- крючок

### Выполнение работы

Связать цепочку из 8 возд. п. и замкнуть ее в кольцо соединительным столбиком. Далее вязать по схеме. Чтобы готовое изделие было ровным и хорошо прилегало к полу, его нужно увлажнить, растянуть на мягкой поверхности, закрепив иголками или булавками, воткнутыми в арки из воздушных петель, и оставить до полного высыхания.

Для вязания такого коврика прекрасно подойдет пряжа «Спагетти» светлых оттенков.

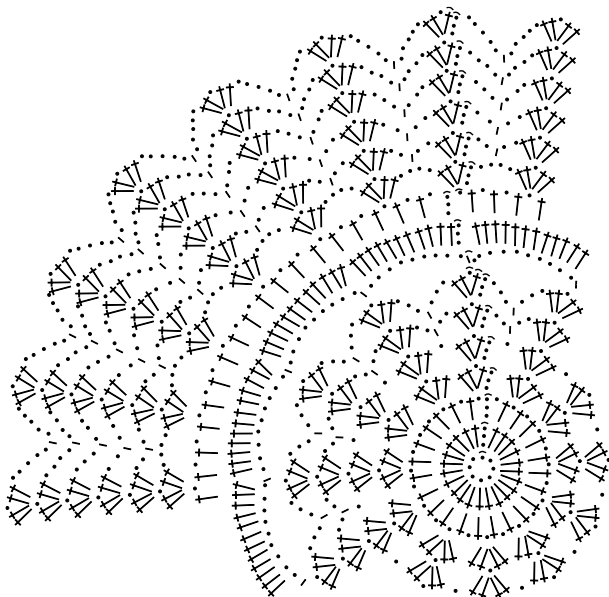



## КОВРИК ИЗ КРУГОВ С ЦВЕТКОМ

Размер: 80 см



### Материалы и инструменты

- ненужная трикотажная одежда
- акриловая пряжа голубого цвета
- акриловая пряжа желтого цвета
- крючок
- нитки
- иголка

### Выполнение работы

Трикотажную одежду разрезать на полоски шириной 1,5 см, рассортировать их по цвету, сшить между собой за концы и смотать

в клубки. По схеме (см. «Коврик круглый пушистый», с. 8) связать 5 одинаковых кругов, чередуя цвет нитей по своему желанию. Каждый круг обвязать голубой пряжей столбиками без накида.

Затем акриловой пряжей желтого цвета по той же схеме связать 2 ряда, продолжить голубой пряжей. Выполнив ею 1 ряд, нить оборвать, петлю закрыть, а кончик пряжи спрятать в вязанье.

Далее приступить к сборке коврика. Отогнуть части кругов так, как показано на схеме сборки, и сшить — получится первый лепесток.

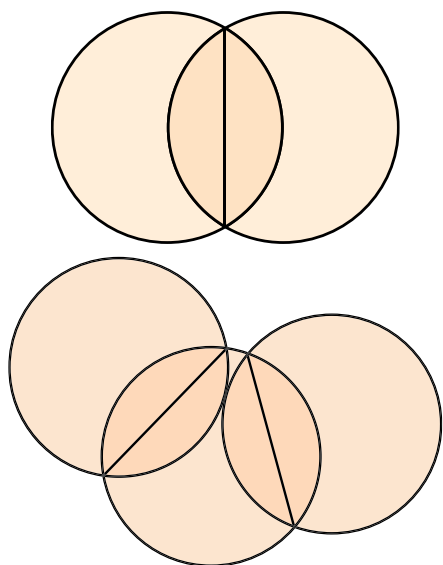

Аналогичным образом выполнить остальные лепестки. Затем отпарить их с помощью утюга, а в центре пришить желтый круг с голубой обвязкой.

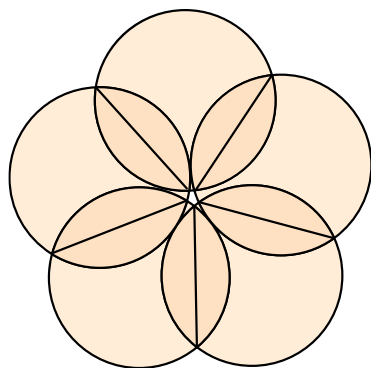

*Схема сборки*

Круг является идеальной формой, позволяющей создавать коврики различной конфигурации и размеров. Можно связать несколько круглых заготовок одного диаметра и соединить их так, как показано на фото.

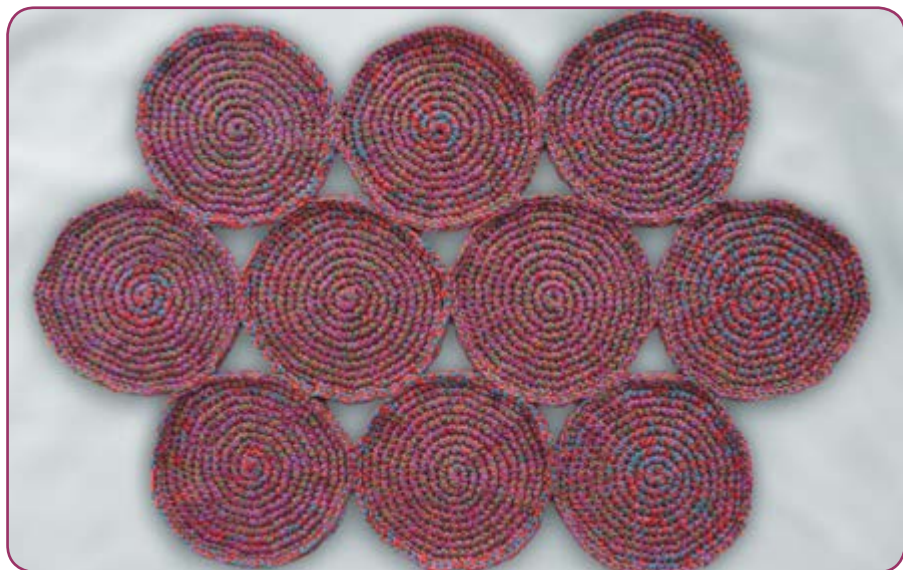

## КОВРИК «СНЕЖИНКА»

Размер: 80 см



### Материалы и инструменты

- толстая хлопчатобумажная пряжа или шнур белого цвета
- крючок

### Выполнение работы

Для выполнения коврика связать цепочку из 6 возд. п., затем замкнуть ее в кольцо. А можно просто сделать петлю, обвив нить вокруг указательного пальца и закрепив ее узлом.



1-й ряд: 3 возд. п. подъема, 15 ст. с/н в кольцо, замкнуть ряд.

2-й ряд: 3 возд. п. подъема, 3 ст. с/н в петлю подъема предыдущего ряда, \*4 ст. с/н в столбик с накидом предыдущего ряда через 1 ст. с/н\*, повторить от \* до \* 6 раз. Замкнуть ряд.

3-й ряд: 3 возд. п. подъема, 3 ст. с/н в столбики с накидом предыдущего ряда, 3 возд. п., \*4 ст. с/н в столбики с накидом предыдущего ряда, 3 возд. п.\*, повторить от \* до \* 6 раз. Замкнуть ряд.

4-й ряд: 3 возд. п. подъема, 3 ст. с/н в столбики с накидом предыдущего ряда, 3 возд. п., 1 пико (3 возд. п. замкнуть в кольцо), 3 возд. п., \*4 ст. с/н в столбики с накидом предыдущего ряда, 3 возд. п., 1 пико (3 возд. п. замкнуть в кольцо), 3 возд. п.\*, повторить от \* до \* 6 раз. Замкнуть ряд.

5-й ряд: 3 возд. п. подъема, 1 ст. с/н в столбик с накидом предыдущего ряда, 1 пико (3 возд. п. замкнуть в кольцо), 2 ст. с/н в столбики с накидом предыдущего ряда, 5 возд. п., 1 пико (3 возд. п. замкнуть в кольцо), 5 возд. п., \*2 ст. с/н в столбики с накидом предыдущего ряда, 1 пико (3 возд. п. замкнуть в кольцо), 2 ст. с/н в столбики с накидом предыдущего ряда, 5 возд. п., 1 пико (3 возд. п. замкнуть в кольцо), 5 возд. п.\*, повторить от \* до \* 6 раз. Замкнуть ряд.

Обвязать коврик столбиками без накида в каждую петлю основания.

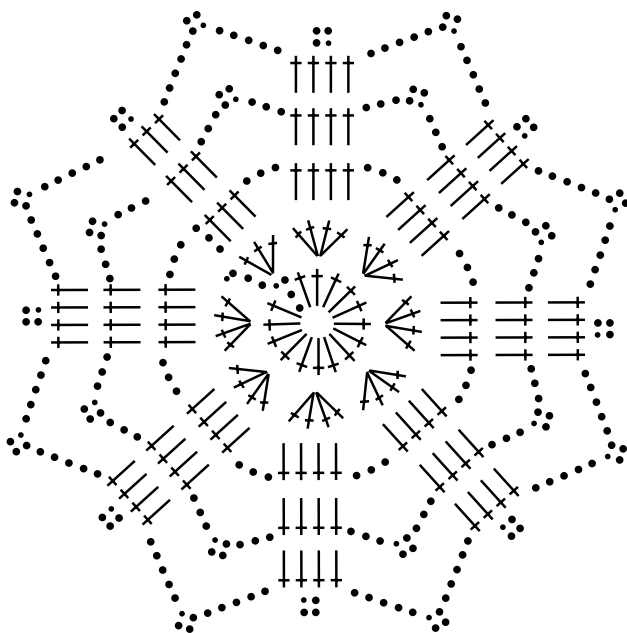

## КОВРИК «ПОДСОЛНУХ»

Размер: 1 м

### Материалы и инструменты

- черная пряжа
- светло-желтая пряжа
- темно-желтая пряжа
- зеленая пряжа разных оттенков
- коричневая пряжа
- крючок



### Выполнение работы

Черной пряжей выполнить 6 возд. п., замкнув их в кольцо, и обвязать его 12 ст. б/н. 2-й ряд вязать столбиками без накида, выполняя прибавление через каждый столбик, в 3-м ряду выполнить прибавление через 2 ст. б/н и т. д. Таким образом связать 23 ряда.

Для выполнения лепестков из желтой пряжи набрать 648 возд. п. Работу повернуть и на 9 возд. п. цепочки связать 9 ст. б/н, \*в 9-ю петлю связать 1 ст. б/н, далее на цепочке из воздушных петель выполнить 8 ст. б/н, пропустить 1 возд. п., провязать 9 ст. б/н\*, затем повторять от \* до \*.

Лепестки подсолнуха вязать в прямом и обратном направлении (всего 11 рядов), меняя оттенки желтой пряжи. Крючок следует вводить под обе полупетли столбика без накида. В результате получится зигзагообразная заготовка из 36 лепестков. При выполнении последнего ряда их нужно привязать к круглой заготовке из черной пряжи. Края заготовки сшить.

Начать вязание листьев с цепочки из 720 возд. п. Вязать следует как лепестки, но на основе 10 ст. б/н, меняя цвет пряжи от более темного зеленого и коричневого к светлому. Выполнить 11 рядов. Далее каждый лист привязать к лепестку цветка.

## КОВРИК «АЖУРНЫЙ ЛИСТ»

Размер: 30 × 70 см

### Материалы и инструменты

- тонкий шнур коричневого цвета
- крючок

### Выполнение работы

Набрать цепочку из 8 возд. п. и замкнуть ее в кольцо с помощью соединительного столбика. Далее вязать по схеме. По окончании работы нить оборвать и кончик спрятать в полотне.

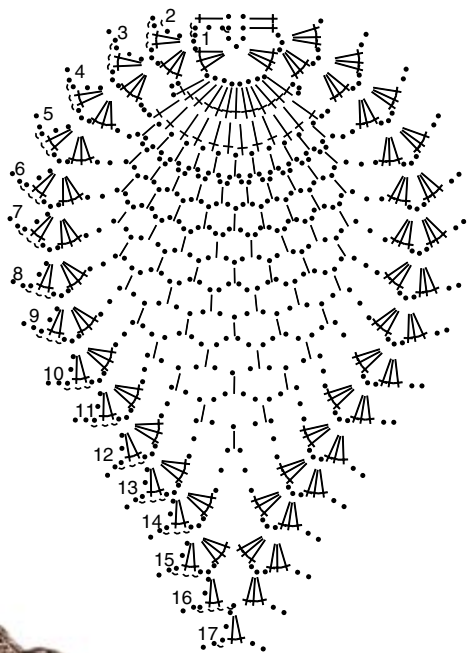

Если вместо коричневого шнура взять красный, то ажурный лист превратится в клубничку.



## КОВРИК ЦВЕТОЧНЫЙ

Размер: 40 × 60 см

### Материалы и инструменты

- остатки акриловой пряжи разных цветов
- крючок
- штопальная игла

### Выполнение работы

Для выполнения сердцевинки набрать цепочку из 6 возд. п. и соединить ее в кольцо. Сделав 1 возд. п. подъема, связать 11 ст. б/н. При желании, чтобы сердцевина была более крупной, столбики без накида можно заменить столбиками с накидом.

Далее столбики следует соединить, а нить оторвать.

Лепестки вязать пряжей другого цвета, прикрепив ее к сердцевине.

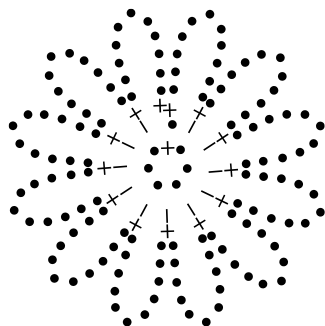

Набрать 11 возд. п. и выполнить соединительный столбик в следующий по кругу столбик без накида. Всего должно получиться 12 лепестков. Но чтобы коврик был более плотным, количество лепестков можно увеличить.

Связав 28 цветков разного цвета, разложить их на плоской поверхности в определенном порядке и сшить между собой, соединяя соприкасающиеся лепестки.



## КОВРИК «ЗВЕЗДА» (ВАРИАНТ 1)

Размер: 1 м

### Материалы и инструменты

- ярко-розовая акриловая пряжа
- синяя акриловая пряжа
- темно-серая акриловая пряжа
- крючок



### Выполнение работы

Ярко-розовой пряжей набрать цепочку из 6 возд. п., замкнуть ее в кольцо соединительным столбиком, сделать 3 возд. п. подъема и провязать в кольцо 9 ст. с/н. Далее вязать по схеме. Через 5—8 рядов нить оборвать, петлю закрыть и обвязать заготовку полустолбиками без накида пряжей темно-серого цвета, нить оборвать, петлю закрыть и продолжить работу по схеме пряжей синего цвета. Через 4 ряда вновь

выполнить обвязку полустолбиками без накида темно-серой пряжей и продолжить вязание синей пряжей. Через 4 ряда, выполнив обвязку, перейти на ярко-розовую пряжу. Через 4 ряда также выполнить обвязку темно-серой пряжей полустолбиками без накида и продолжить работу ярко-розовыми нитями. Связав 4 ряда, выполнить обвязку, поменять цвет нити на синий и закончить вязание по схеме. Край коврика обвязать темно-серой пряжей столбиками без накида.

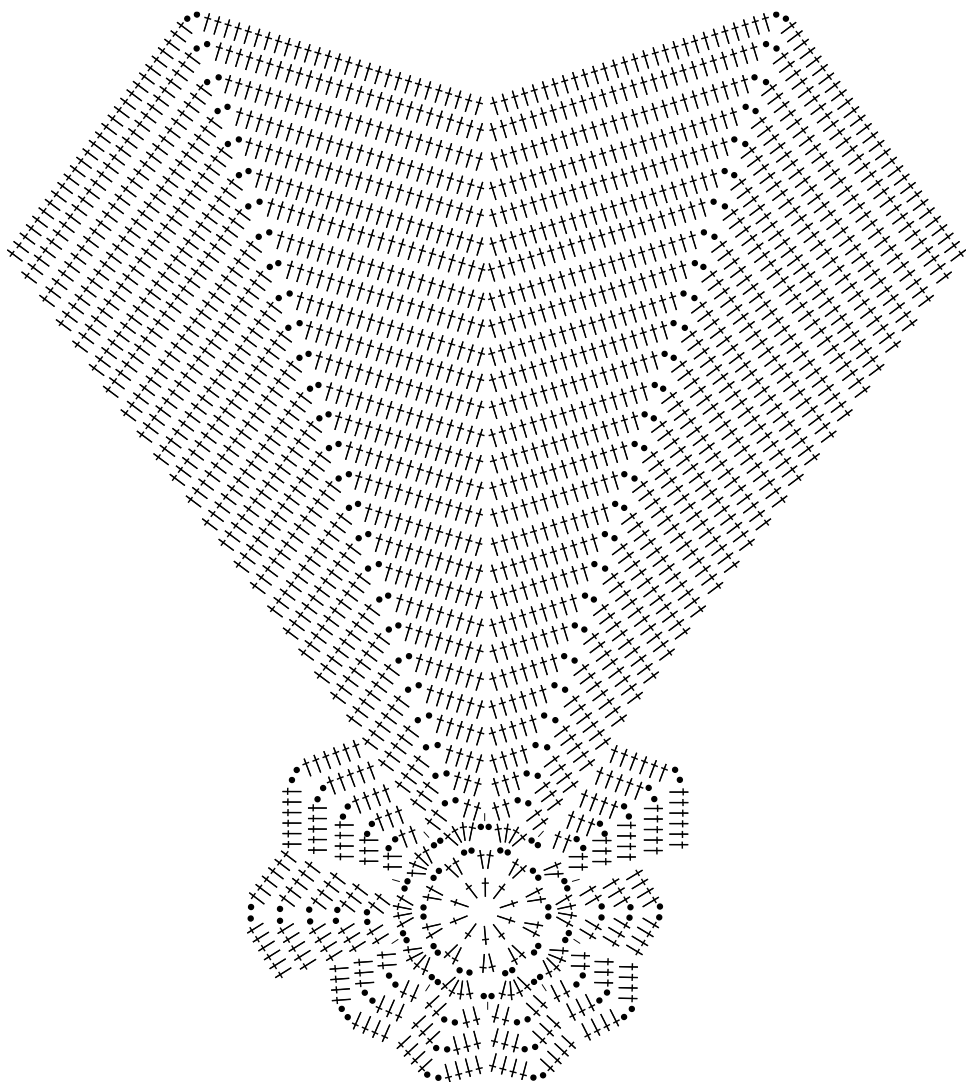



## КОВРИК «ЗВЕЗДА» (ВАРИАНТ 2)

Размер: 80 см

### Материалы и инструменты

- шнур бежевого цвета
- крючок

### Выполнение работы

Выполнить цепочку из 6 возд. п., замкнуть ее в кольцо соединительным столбиком, сделать 3 возд. п. подъема и обвязать его согласно схеме, по которой далее продолжить работу. Коврик закончить, обвязав его по кругу столбиками без накида.

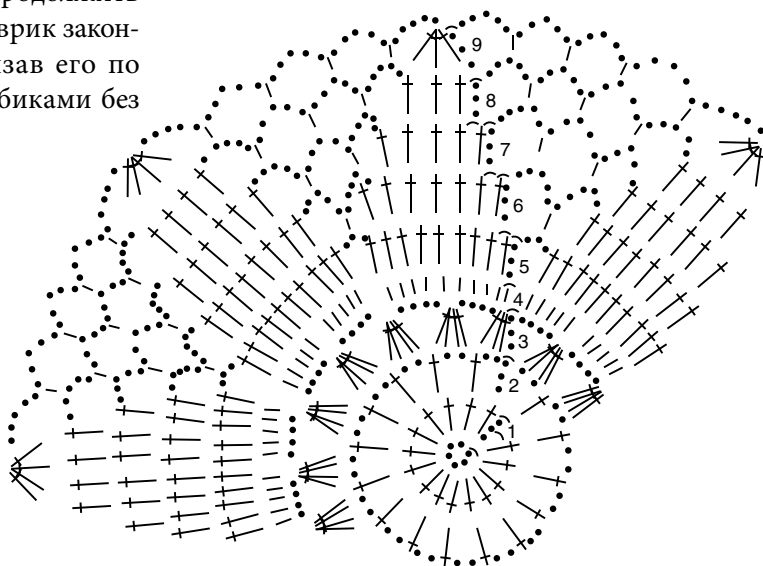

## КОВРИК ОВАЛЬНЫЙ В ПОЛОСКУ (ВАРИАНТ 1)

Размер: 40 × 80 см

### Материалы и инструменты

- ненужные трикотажные футболки разных цветов
- крючок
- игла
- нитки

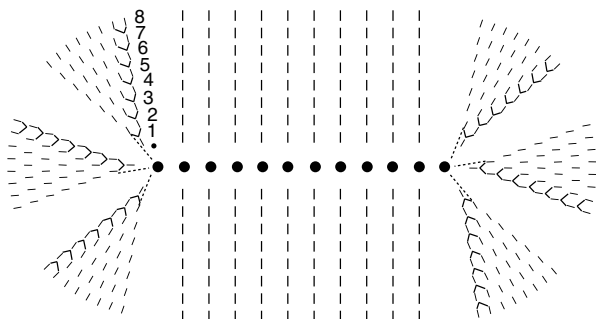

### Выполнение работы

Футболки разрезать на полосы шириной 1,5—2 см, сшить их между собой и смотать в клубки, сортируя по цвету. Набрать цепочку из 12 возд. п. и вязать по схеме, прибавляя в каждом ряду по 6 петель и чередуя цвет нитей через 1—2 ряда. Выполнив 23—24 ряда, нить оборвать, петлю закрыть, а конец нити спрятать в вязаном полотне.



## КОВРИК ОВАЛЬНЫЙ В ПОЛОСКУ (ВАРИАНТ 2)

Размер: 60 × 90 см

### Материалы и инструменты

- шнур бежевого цвета
- шнур светло-зеленого цвета
- шнур двухцветный
- крючок

### Выполнение работы

Взять шнур бежевого цвета и набрать цепочку из 12 возд. п. Далее вязать по схеме столбиками с накидом, делая в каждом ряду равномерные прибавки. Чтобы коврик был более рельефным, можно провязывать столбики за заднюю полупетлю. Выполнив 5—7 рядов, сменить цвет шнура на зеленый и продолжить работу. Через такое же количество рядов снова сменить цвет шнура на бежевый и связать на 1—2 ряда боль-

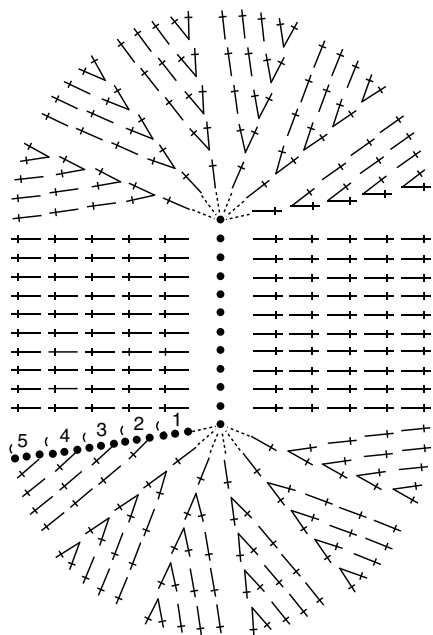

ше. Далее сменить шнур на двухцветный и связать 8—9 рядов, шнур обрезать, петлю закрыть, а кончик шнура спрятать в вязаном полотне.





## КОВРИК КРУГЛЫЙ С ФЕСТОНАМИ

Размер: 90 см



### Материалы и инструменты

- шнур бежевого цвета
- крючок

### Выполнение работы

Выполнить цепочку из 8 возд. п. и замкнуть ее соединительным столбиком в кольцо.

*1-й ряд:* 1 возд. п. подъема, 15 ст. б/н в кольцо, замкнуть ряд.

*2-й ряд:* выполнить 3 возд. п. подъема, \*4 возд. п., 1 ст. с/н через одну петлю основания\*, повторить от \* до \* 7 раз. Замкнуть ряд.

*3-й ряд:* 3 возд. п. для подъема, 40 ст. с/н (по 4 ст. с/н под арку из воздушных петель и 1 ст. с/н в петлю основания над столбиком с накидом). Замкнуть ряд.

*4-й ряд:* 3 возд. п. подъема, столбики с накидом в каждую петлю основания с равномерным прибавлением 13 ст. с/н. Всего в ряду должно получиться 53 ст. с/н.

*5-й ряд:* 3 возд. п. подъема, столбики с накидом в каждую петлю основания с равномерным прибавлением 13 ст. с/н. Всего в ряду должно получиться 66 ст. с/н.

*6-й ряд:* 3 возд. п. подъема, столбики с накидом в каждую петлю основания с равномерным прибавлением 9 ст. с/н. Всего в ряду должно получиться 75 ст. с/н.

*7-й ряд:* 1 возд. п. для подъема, полустолбики без накида в каждую петлю основания с равномерным прибавлением 25 полуст. Всего в ряду должно получиться 100 полуст.

*8-й ряд:* 25 арок из 6 возд. п. через 2 петли основания.

*9-й ряд:* 3 возд. п. для подъема, \*3 ст. с/н в арку из воздушных петель, 2 возд. п.\*, от \* до \* повторить 25 раз. Замкнуть ряд.

*10-й ряд:* 3 возд. п. для подъема, \*3 ст. с/н над 3 ст. с/н предыдущего ряда, 2 возд. п.\*, от \* до \* повторить 25 раз. Замкнуть ряд.

*11-й ряд:* 3 возд. п. для подъема, \*4 ст. с/н над 3 ст. с/н предыдущего ряда, 2 возд. п.\*, от \* до \* повторить 25 раз. Замкнуть ряд.

*12-й ряд:* вязать как 11-й ряд.

*13-й ряд:* 3 возд. п. для подъема, \*5 ст. с/н над 4 ст. с/н предыдущего ряда, 2 возд. п.\*, от \* до \* повторить 25 раз. Замкнуть ряд.

*14—15-й ряды:* вязать так же, как 13-й ряд.

*16-й ряд:* 3 возд. п. для подъема, \*6 ст. с/н над 5 ст. с/н предыдущего ряда, 2 возд. п.\*, от \* до \* повторить 25 раз. Замкнуть ряд.

*17-й ряд:* \*2 ст. б/н над 3 и 4 ст. с/н предыдущего ряда, 8 возд. п.\*, от \* до \* повторить до конца ряда.

*18-й ряд:* \*1 ст. б/н над 2 ст. б/н, 14 ст. с/н в арку из 8 возд. п.\*, от \* до \* повторить до конца ряда.

Далее нить оборвать, петлю закрыть, а кончик пряжи или шнура спрятать в полотне.



## КОВРИК КРУГЛЫЙ С ВЕЕРАМИ

Размер: 80 см

### Материалы и инструменты

- толстая синтетическая или хлопчатобумажная пряжа белого цвета
- толстая синтетическая или хлопчатобумажная пряжа зеленого цвета
- крючок

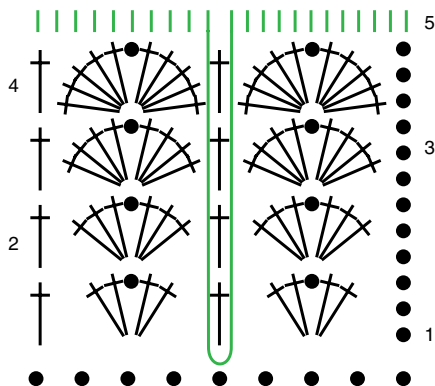

### Выполнение работы

Зеленой пряжей выполнить 6 возд. п. и замкнуть их в кольцо. Набрать 2 возд. п. подъема и провязать в кольцо 12 ст. с/н. Во 2-м ряду выполнить 24 ст. с/н, в 3-м ряду — 36 ст. с/н, в 4-м ряду — 48 ст. с/н. Нить оборвать, петлю закрыть, а кончик пряжи спрятать в полотне. 5—8-й ряды вязать по схеме пряжей белого цвета. В 9-м ряду цвет пряжи поменять на зеленый и обвязать коврик столбиками без накида, следуя схеме. Окончив работу, нить также оборвать, петлю закрыть, а кончик пряжи спрятать в вязаном полотне.





## КОВРИК КРУГЛЫЙ В ПОЛОСКУ

Размер: 90 см

### Материалы и инструменты

- ковровая шерсть или остатки меланжевой пряжи разных цветов
- крючок

### Выполнение работы

Связать цепочку из 6 возд. п., замкнуть ее в кольцо и обвязать 15 ст. с/н. Далее выполнить 3 возд. п. подъема и продолжить вязание по схеме, чередуя пряжу разных цветов по своему желанию.

Связав коврик нужного диаметра, край обвязать столбиками или полустолбиками без накида, после чего нить оборвать, а кончик спрятать в вязаном полотне.

Такой коврик можно украсить бахромой в виде пушистых кисточек.

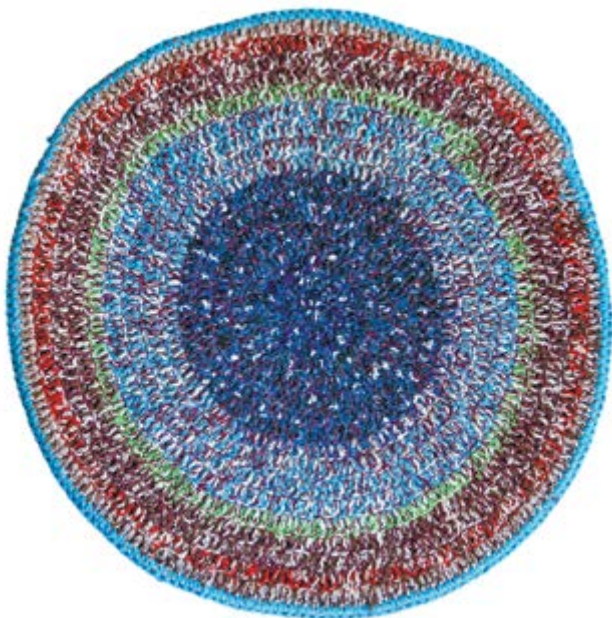
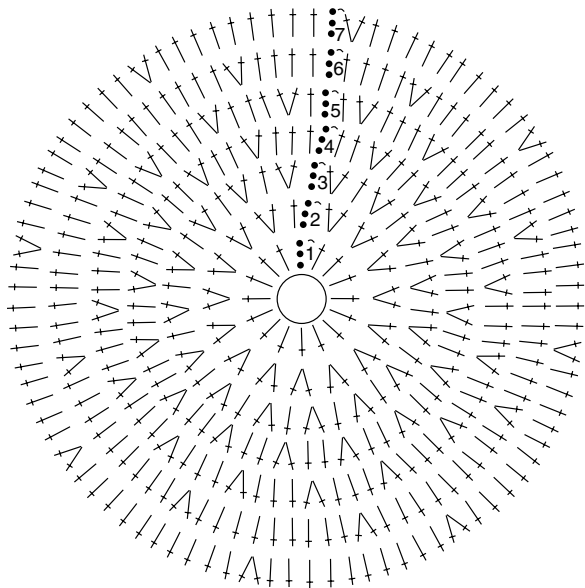

## КОВРИК С ВЫСОКИМ ВОРСОМ В ПОЛОСКУ

Размер: 1,5 × 2 м

### Материалы и инструменты

- толстая пряжа голубого, фиолетового, желтого, салатового, светло-розового и ярко-розового цветов
- крючок

### Выполнение работы

Связать цепочку из воздушных петель нужной длины из светло-розовой пряжи, после чего выполнить 4—5 рядов столбиков без накида. Далее вытягивать по краю длинные петли и закреплять их, чтобы они держали форму.

1. Ввести крючок в вязаное полотно, вытянуть первую петлю.

2. Вытянуть вторую петлю. На крючке должно быть 2 петли.

3. Накинуть рабочую нить на большой палец левой руки, чтобы получилась петля.

4. Провязать еще 1 петлю из вязаного полотна — на крючке при

этом останется 3 петли, а на пальце сформируется будущий ворс.

5. Провязать 3 столбика на крючке в один прием (3 вместе).

6. На крючке останется 1 петля.

Далее продолжить вязание с пункта 2, каждые 1—2 ряда меняя цвет пряжи. Связав коврик необходимой длины, пряжей светло-розового цвета выполнить 4—5 рядов столбиков без накида, нить обрезать, а ее кончик спрятать с изнаночной стороны работы.

Готовый коврик будет выглядеть аккуратно, если ворс получится ровным. Для этого петли можно вытягивать не с помощью пальца, а линейкой.

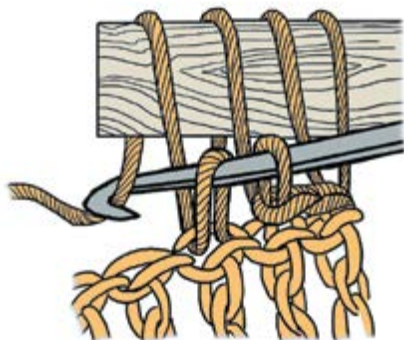

При желании петли, образующиеся при вязании, можно разрезать. Тогда изделие станет похоже на коврик шегги.





## КОВРИК ПРЯМОУГОЛЬНЫЙ В ПОЛОСКУ

Размер: 1 × 1,2 м

### Материалы и инструменты

- ковровая шерсть разных цветов
- крючок

### Выполнение работы

Связать цепочку из 5 возд. п. и замкнуть ее в кольцо соединительным столбиком. Далее вязать по схеме, выполняя каждый ряд пряжей другого цвета. Связав полотно необходимого размера, по периметру обвязать его столбиками без накида, нить оборвать, а ее кончик спрятать в вязанье.



По этой же схеме можно связать несколько квадратов, затем соединить их и обвязать тем же узором.

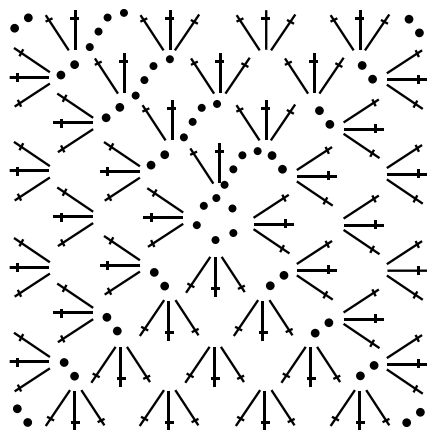

## КОВРИК «МОРСКАЯ ЗВЕЗДА»

Размер: 90 см

### Материалы и инструменты

- светло-розовая пряжа
- темно-розовая пряжа
- голубая пряжа
- синяя пряжа
- спицы на леске

### Выполнение работы

Узор представляет собой чередование 3 рядов лицевой глади и 1 ряда изнаночных петель. Начать вязание нужно с первого треугольника. На спицы набрать 60 петель.

*1-й ряд:* провязать 59 петель, 60-ю петлю оставить на спице, не провязывая.

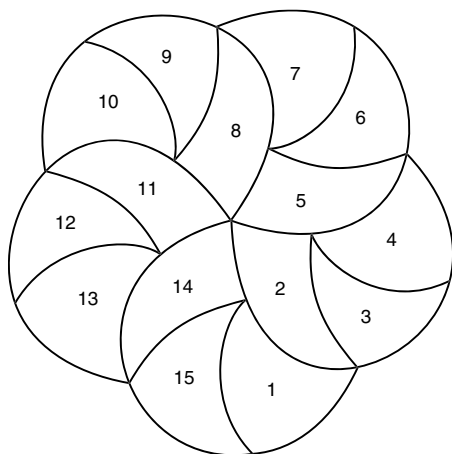

*2-й ряд:* на спице осталась 60-я петля первого ряда, снять 59-ю петлю и вязать оставшиеся 58.

*3-й ряд:* провязать 57 петель, 58-ю петлю оставить непровязанной (получится 3 петли в остатке).



*4-й ряд:* на спице 3 петли в остатке, следующую петлю снять, а остальные провязать.

Таким образом через ряд провязывается на одну петлю меньше. В итоге получается треугольник с 60 непровязанными петлями.

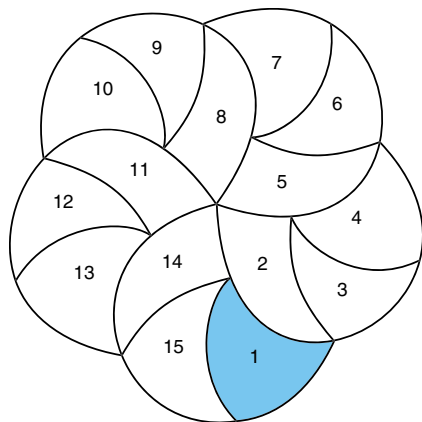

*1-й ряд:* провязать незакрытые петли лицевыми и в конце прибавить одну петлю.

*2-й ряд:* провязать 60 петель лицевыми, последнюю петлю оставить, не провязывая.

*3-й ряд:* провязать все петли лицевыми, в конце ряда прибавить одну петлю.

Далее вязать до тех пор, пока не наберется 30 незакрытых петель. С той стороны, с которой были прибавлены петли, начать убавление, закрывая по одной петле, чтобы не образовывались дырочки. Таким образом убавление будет происходить с двух сторон. Вязать до тех пор, пока не останется 1 петля.

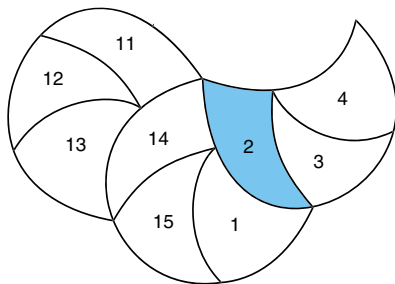

Далее провязать 60 открытых петель по той стороне, где только убавляли. Третий и последующие треугольники вяжутся так же, как и первый, с убавлением петель с той стороны, где остались 30 закрытых петель.

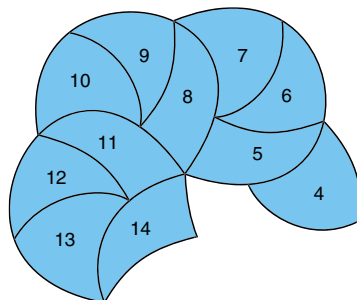
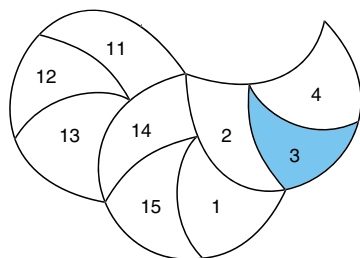

Для формирования зубчиков по краю коврика в 3 рядах нужно прибавлять по кромке по одной петле, а в четвертом закрывать их.



# КОВРИК ДЛЯ ГОСТИНОЙ В ПОЛОСКУ

Размер: 80 см × 1 м

## Материалы и инструменты

- пряжа, имитирующая мех с длинным ворсом, или «Травка» белого, красного, оранжевого и серого цветов
- спицы толщиной, соответствующей толщине пряжи, с леской длиной 100 см

## Выполнение работы

Набрать из белой пряжи 100 петель и вязать лицевыми петлями 18 рядов, затем белую пряжу заменить оранжевой и продолжить вязание в такой последовательности, соблюдая равное количество рядов каждым цветом: оранжевая, белая, серая, белая, красная, белая пряжа т. д. Связать полотно желаемой длины и завершить работу пряжей белого цвета.

При желании ширину полос можно уменьшить или увеличить, все зависит от вашего замысла и фантазии.



## КОВРИК ДЛЯ ОБУВИ

Размер: 40 × 60 см

### Материалы и инструменты

- старые трикотажные или хлопчатобумажные вещи разных цветов
- толстые спицы

### Выполнение работы

Из старых вещей нарезать полоски шириной 1,5—2 см. Сшить их между собой, сортируя по цвету, и смотать в клубки, слегка перекручивая. На спицы набрать 60 петель и выполнить платочную вязку.

*1-й ряд:* первую петлю снять на правую спицу, не провязывая, остальные петли вязать лицевыми за переднюю стенку. Последнюю петлю ряда провязать изнаночной. Работу повернуть.

*2-й ряд* и все последующие вязать, как первый (см. схему).

4	—	—	—	—	—	—	—	
								3
2	—	—	—	—	—	—	—	
								1

Провязав в высоту 2 см пряжей одного цвета, взять моток пряжи другого цвета и продолжить вязание с чередованием пряжи. В последнем ряду петли закрыть, пряжу обо-

рвать, а кончик спрятать с помощью крючка или иглы в вязаном полотне.



Такие коврики могут быть разного цвета и размера, с широкими или узкими полосками. Также их можно украсить бахромой.

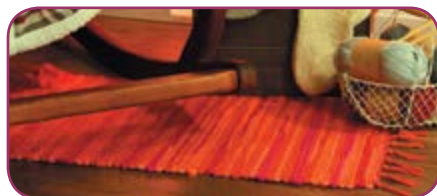

Аналогичным образом можно связать и большой коврик для детской комнаты, спальни, коридора или гостиной.

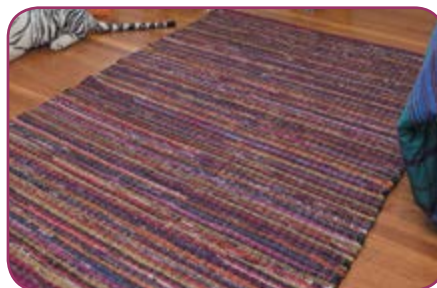

## КОВРИК ИЗ КВАДРАТНЫХ МОТИВОВ

Размер: 30 × 70 см



### Материалы и инструменты

- остатки меланжевой пряжи зеленого, бежевого и фиолетового цветов
- спицы на леске или 4 спицы
- штопальная игла

### Выполнение работы

Квадратные мотивы для коврика вяжутся по типу реглана: 2 петли \* 4 + 4 линии по 1 петле.

На спицы набрать 12 петель и, провязав их лицевыми, замкнуть в круг (если спицы на леске) или распределить на 4 спицы.

*1-й ряд:* 3 лиц. п., 1 накид, 1 лиц. п., 1 накид, 3 лиц. п., 1 накид, 1 лиц. п., 1 накид, 3 лиц. п., 1 накид, 1 лиц. п., 1 накид, 3 лиц. п., 1 накид, 1 лиц. п., 1 накид.

*2-й ряд:* накид провязать таким образом, чтобы появилась ажурная дырочка, все петли лицевые.

*3-й и последующие ряды:* сделать прибавления (накиды) до и после образующейся линии, то есть 5 лиц. п., 1 накид, 1 лиц. п., 1 накид, 5 лиц. п. и так далее.

Таким образом связать 3 квадрата разного цвета и желаемого размера. Затем мотивы уложить углом друг на друга, как показано на фото, и аккуратно сшить.



## ПЛЕД АЖУРНЫЙ В ПОЛОСКУ

Размер: 1,5 × 2 м

### Материалы и инструменты

- акриловая или шерстяная пряжа белого, темно-коричневого, коричневого, желтого, оранжевого, светло-оранжевого, зеленого, красного, болотного и серого цветов
- крючок

### Выполнение работы

Набрать цепочку из воздушных петель длиной, равной ширине пледа. Количество петель должно быть кратно 25.

Первые 2—3 ряда провязать столбиками без накида. Затем, следуя схеме, провязать 4 ряда, сменить цвет пряжи на оранжевый и провязать новые 4 ряда. Далее цвет

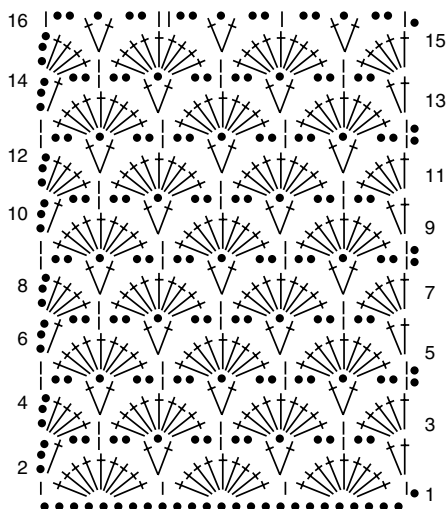

пряжи чередовать в такой последовательности: темно-коричневый — 2 ряда, коричневый — 2 ряда, желтый — 4 ряда, зеленый — 4 ряда, светло-оранжевый — 4 ряда, серый — 2 ряда, болотный — 2 ряда, красный — 4 ряда. Повторять все с первого ряда. Завершить работу 2—3 рядами столбиков без накида.



# ПЛЕД ИЗ КВАДРАТОВ

Размер: 1,5 × 2 м

## Материалы и инструменты

- остатки пряжи разных цветов
- крючок

## Выполнение работы

Для выполнения одного квадрата набрать цепочку из 6—8 возд. п. и замкнуть ее в кольцо. Далее следовать схеме. В результате должен получиться мотив со стороной 10 см. При желании его размер можно увеличить или уменьшить. В процессе вязания менять цвет в зависимости от замысла. Выполнив необходимое количество квадратов, приступить к их сборке.

Квадраты соединить между собой по вертикали столбиками без накида: в арку из воздушных пе-

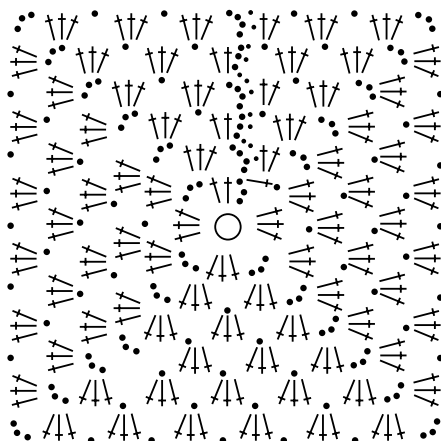

тель выполнить 1 ст. б/н и в каждую петлю мотива связать 1 ст. б/н, прихватывая два соседних квадрата. Таким же образом соединить элементы по горизонтали.

По периметру обвязать плед столбиками без накида в каждую петлю основания. В углах выполнить по 3 ст. б/н, чтобы не стянуть полотно.



## ПЛЕД ИЗ АЖУРНЫХ КВАДРАТОВ

Размер: 1,5 × 2 м

### Материалы и инструменты

- остатки акриловой пряжи разных цветов
- крючок

### Выполнение работы

Для выполнения одного квадрата связать цепочку из 6 возд. п. и замкнуть ее в кольцо. Далее вязать по схеме. Выполнить нужное количество квадратов, соединить их так, как описано в модели «Плед из квадратов» (с. 37), и обвязать 1—2 ря-

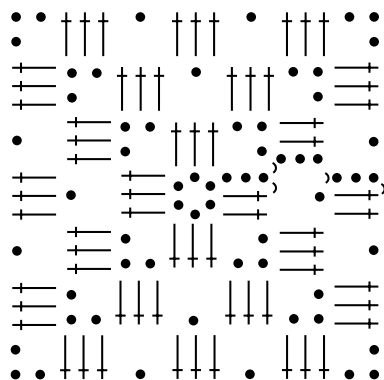

дами столбиков без накида, выполнив в углах по 3 ст. б/н. В процессе вязания квадратов менять цвет пряжи в соответствии с замыслом.





# ПЛЕД ИЗ РАЗНОЦВЕТНЫХ КВАДРАТОВ

Размер: 1,5 × 2 м

## Материалы и инструменты

- акриловая пряжа черного, зеленого, светло-зеленого, красного, оранжевого, голубого, синего, желтого, сиреневого и розового цветов
- крючок

## Выполнение работы

Черной пряжей выполнить цепочку из 4 возд. п., замкнуть ее в кольцо. Сделать 2 петли подъема и связать по схеме первый ряд. Далее нить обрезать, петлю закрыть и кончик нити спрятать в вязанье. Взять нить другого цвета и довязать ею квадрат до конца. Петлю закрыть, нить обрезать, а кончик спрятать в вязаном полотне. По периметру обвязать квадрат черной пряжей столбиками без накида.

Аналогично выполнить квадраты другого цвета. Связать их нужное количество, соединить между собой черной пряжей так, как описано в модели «Плед из квадратов» (с. 37), и обвязать 1—2 рядами столбиков без накида, выполнив в углах по 3 ст. б/н.

Для получения более рельефного полотна крючок можно вводить под заднюю полупетлю, а при оформлении углов лучше вводить его под обе полупетли.

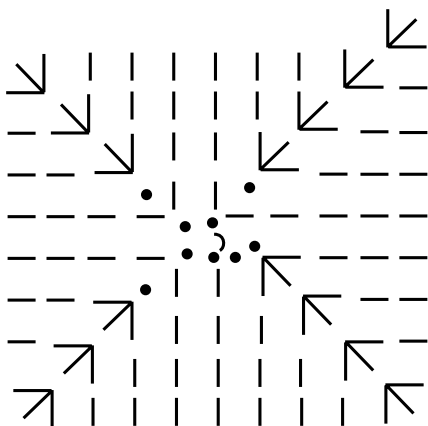

## ПЛЕД ИЗ БОЛЬШИХ КВАДРАТОВ

Размер: 1,5 × 1,5 м

### Материалы и инструменты

- шерстяная или акриловая пряжа желтого, коричневого, светло-коричневого, серого, розового, красного, оранжевого, голубого и синего цветов
- крючок

### Выполнение работы

Пряжей любого цвета связать цепочку из 6 возд. п., замкнуть ее в кольцо, далее по схеме выполнить 6—7 рядов, нить обрезать, петлю закрыть. Связать необходимое количество квадратов разного цвета, собрать их так, как описано в модели «Плед из квадратов» (с. 37),

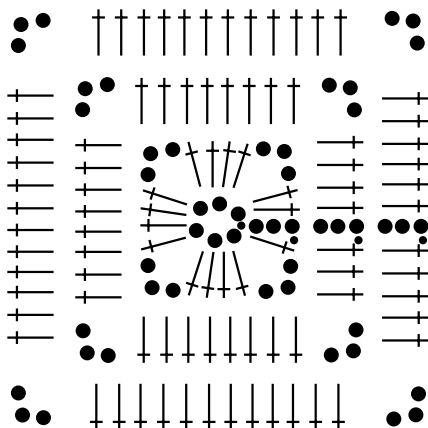

и обвязать 3 ст. б/н в одну петлю основания + 1 возд. п. сначала 3—4 рядами коричневой пряжи, а затем 1 рядом желтой пряжи.

Если взять тонкую шерстяную пряжу, например мохер, а крючок — на размер больше, получится легкое ажурное полотно.



# ПЛЕД ИЗ КВАДРАТОВ НАРЯДНЫЙ

Размер: 1,5 × 2 м

## Материалы и инструменты

- пряжа белого, розового, светло-розового, коричневого и голубого цветов
- крючок

## Выполнение работы

Пряжей розового цвета связать цепочку из 6 возд. п., замкнуть ее в кольцо соединительным столбиком и провязать первый ряд столбиков без накида по схеме.

Затем сменить цвет пряжи, например на голубой, и тоже провязать 1 ряд, снова поменять цвет пряжи на коричневый и выполнить следующий ряд.

Закончить вязание квадрата белой пряжей.

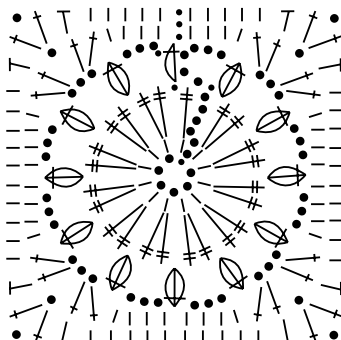

Таким образом связать нужное количество квадратов, чередуя и меняя цвета по своему усмотрению. Далее разложить квадраты на плоскости в определенной последовательности и соединить так, как описано в модели «Плед из квадратов» (с. 37), используя пряжу белого цвета. По периметру обвязать плед столбиками с накидом, в углах провязывая по 3 ст. б/н, чтобы не стянуть вязаное полотно.





## ПЛЕД ИЗ КВАДРАТОВ С СЕРДЕЧКАМИ

Размер: 1 × 1 м

### Материалы и инструменты

- акриловая пряжа серого, вишневого, черного, коричневого и белого цветов
- крючок

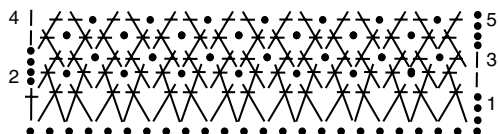

\*Повторять узор с 2-го по 5-й ряд

Схема 1

### Выполнение работы

Серой пряжей по схеме 1 связать 5 квадратов со стороной 20 см, вишневой пряжей выполнить 4 квадрата со стороной 20 см, белой пряжей связать 6 квадратов со стороной 20 см, коричневой пряжей — 3 квадрата со стороной 20 см.

Далее связать 3 прямоугольника со сторонами 20 × 40 см коричневой, серой и вишневой пряжей.

Все заготовки обвязать черной пряжей и соединить между собой по схеме 2 так, как описано в модели «Плед из квадратов» (с. 37).

По схеме 3 вишневой пряжей связать 4 сердечка и полустолбиками без накида привязать их к пледу согласно схеме 2. По всему периметру готовое изделие обвязать



Схема 2



Схема 3

столбиками без накида вишневой пряжей, сделав в углах по 3 ст. б/н.

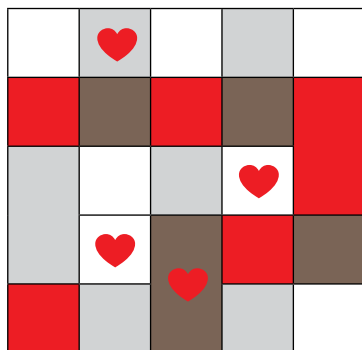

## ПЛЕД ИЗ КВАДРАТОВ ДЕТСКИЙ

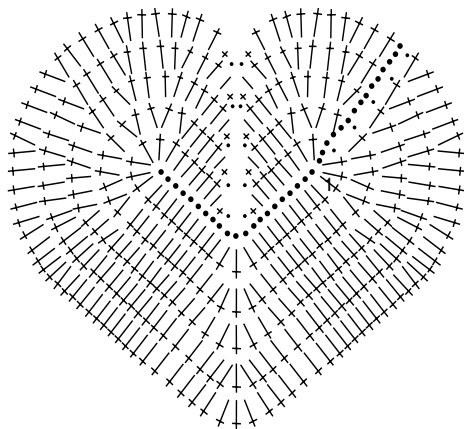
Размер: 70 × 70 см

### Материалы и инструменты

- пряжа коричневого, белого, зеленого и голубого цветов
- крючок





## Выполнение работы

По схеме 1 связать 56 квадратов:

из коричневой пряжи — 9 шт.;

из белой пряжи — 18 шт.;

из голубой пряжи — 22 шт.;

из зеленой пряжи — 7 шт.

С помощью зеленой пряжи по схеме 2 соединить квадраты так, как описано в модели «Плед из квадратов» (с. 37), по периметру обвязать готовое изделие столбиками без накида, сделав в каждом углу по 3 ст. б/н.



Схема 2



Схема 1

## ПЛЕД «АМЕРИКАНСКИЙ ФЛАГ»

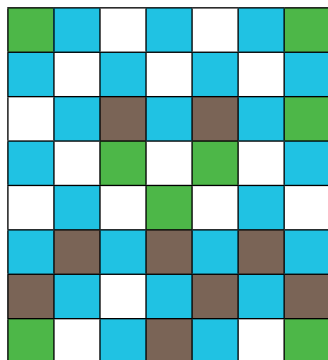
Размер: 1 × 1,9 м

### Материалы и инструменты

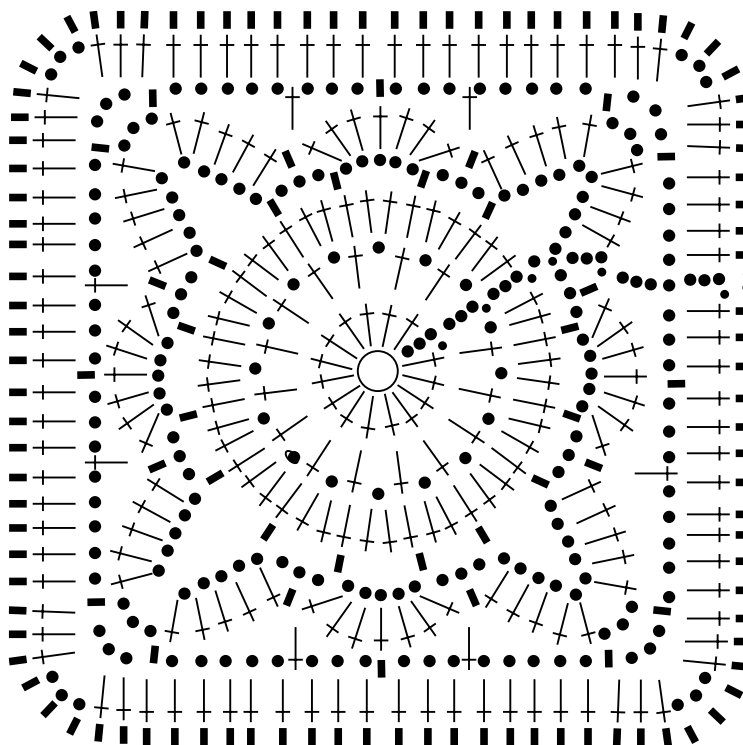
- толстая пряжа белого, красного и синего цветов
- крючок

### Выполнение работы

Красной пряжей набрать цепочку из воздушных петель длиной 1,9 м. По схеме 1 провязать 4—5 рядов в зависимости от плотности вязки, затем нить оборвать, петлю закрыть, а кончик нити спрятать в вязаном полотне. Далее продолжить работу белой пряжей, также связав 4—5 рядов.



Чередовать цвета пряжи по схеме 2, провязывая красной и белой пряжей по 7 см. Таким образом выполнить 50 см. Затем подключить нить синего цвета. По схеме 3 связать 50 звездочек белой пряжей и пришить их на синюю область пледа-флага. Красной пряжей выполнить бахрому, следуя схеме 4.



Схема 3



Схема 2

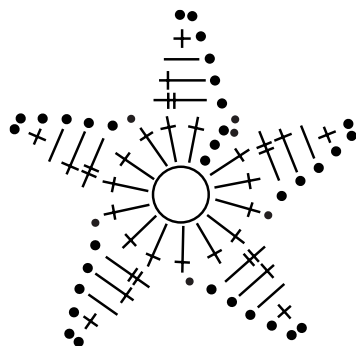

Схема 1

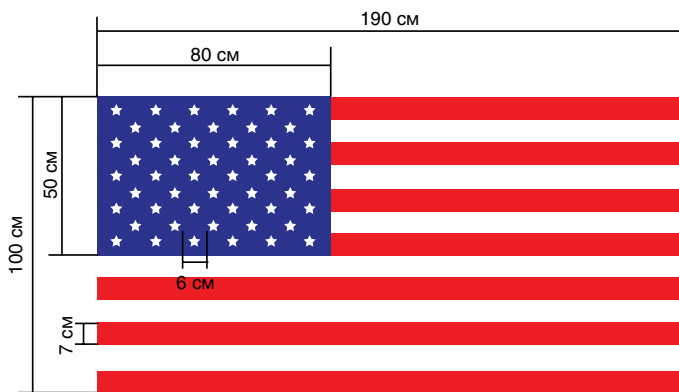

Схема 4

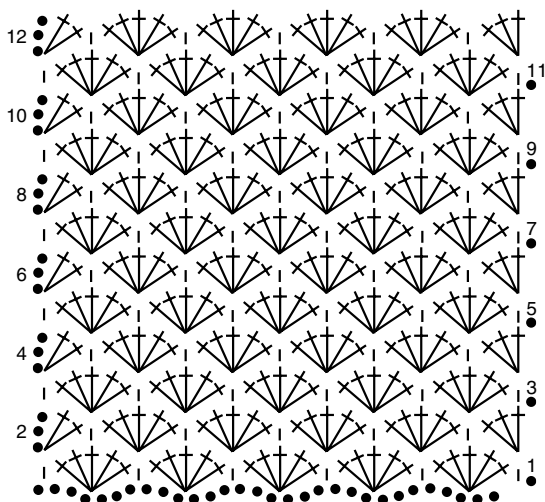

## ПЛЕД В ШИРОКУЮ ПОЛОСКУ

Размер: 1 × 1 м

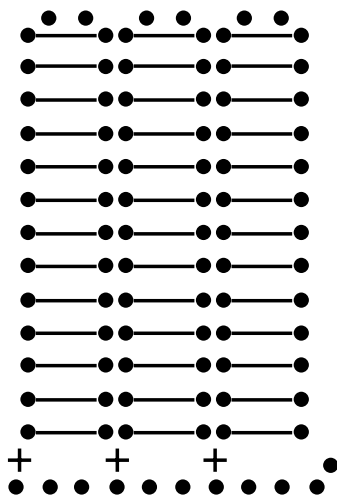
### Материалы и инструменты

- мягкая пряжа коричневого, белого и бежевого цветов
- крючок



Схема 1

### Выполнение работы

Коричневой пряжей выполнить цепочку из воздушных петель длиной 20 см и связать полосу вафельным узором (схема 1) размером 1 м × 20 см. Аналогично связать вторую полосу.

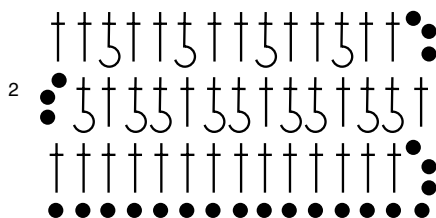

Схема 2



 — вогнутый ст. с/2н (столбик предыдущего ряда захватывается сзади)

Схема 3

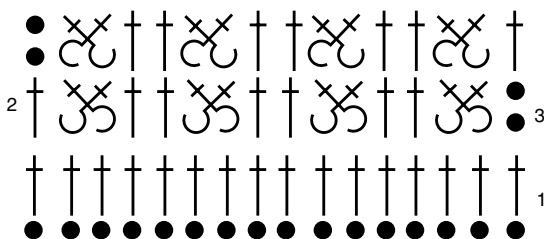
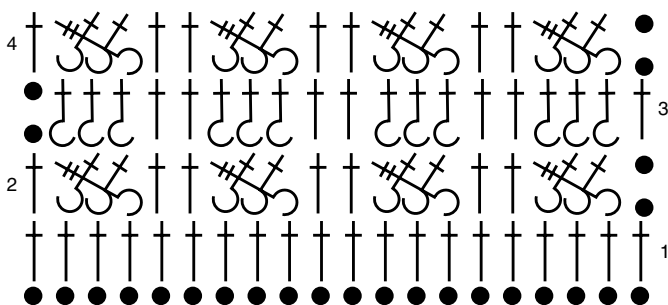
Белой пряжей также выполнить цепочку из воздушных петель длиной 20 см и связать полосу размером 1 м × 20 см по схеме 2.

Бежевой пряжей связать цепочку из воздушных петель длиной 20 см и по схеме 3 выполнить полосу размером 1 м × 20 см. Аналогично связать вторую такую же заготовку.

Белой пряжей соединить полученные полосы так, как это описано в модели «Плед из квадратов» (с. 37), по периметру обвязать изделие столбиками без накида, в углах делая по 3 ст. б/н.



## ПЛЕД ДВУХЦВЕТНЫЙ С АЖУРНЫМИ ВОЛНАМИ

Размер: 1,5 × 2 м

### Материалы и инструменты

- акриловая пряжа серо-голубого и оранжевого цветов
- крючок

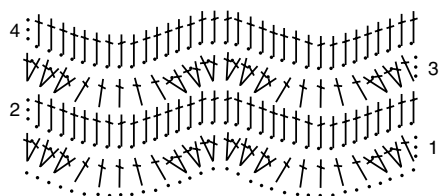

### Выполнение работы

Серо-голубой пряжей набрать цепочку из воздушных петель необходимой длины, провязать 1 ряд столбиками без накида, затем, следуя схеме, выполнить 3—4 ряда, после этого нить оборвать, петлю закрыть, а вязание продолжить оранжевой пряжей. Далее вязать с чередованием цвета пряжи плед необходимой длины. Окончив работу, нить оборвать, петлю закрыть, а кончик пряжи спрятать в вязаном полотне. По периметру плед обвязать оранжевыми нитями столбиками без накида, выполняя в углах по 3 ст. б/н.





## ПЛЕД АЖУРНЫЙ В ТОНКУЮ ПОЛОСКУ

Размер: 1,5 × 2 м

### Материалы и инструменты

- пряжа черного, сиреневого, ярко-розового, красного, голубого, синего и розового цветов
- крючок

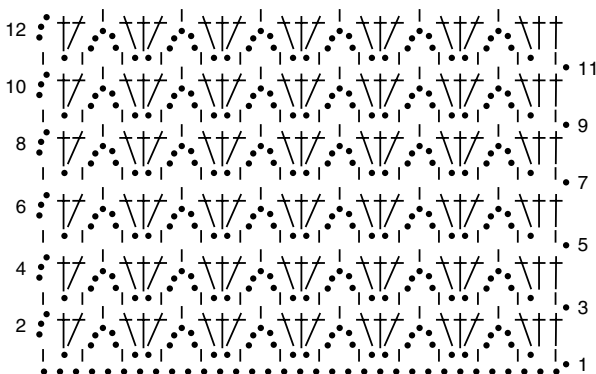

### Выполнение работы

Взяв пряжу черного цвета, связать цепочку из воздушных петель необходимой длины.

Следуя приведенной схеме, провязать черной пряжей 4 ряда. Далее менять цвет пряжи в такой последовательности:

- сиреневый цвет — 2 ряда;
- черный цвет — 1 ряд;
- ярко-розовый цвет — 2 ряда;
- черный цвет — 1 ряд;
- красный цвет — 2 ряда;
- черный цвет — 1 ряд;
- голубой цвет — 2 ряда;
- черный цвет — 1 ряд;
- розовый цвет — 2 ряда;
- черный цвет — 1 ряд.

Связав полотно нужного размера, оборвать нить, петлю закрыть, а кончик пряжи спрятать в вязаном полотне.

По периметру плед можно обвязать черной пряжей столбиками с накидом или без накида.



## ПЛЕД АЖУРНЫЙ С ВЕРАМИ

Размер: 1,5 × 2 м

### Материалы и инструменты

- акриловая пряжа сиреневого цвета
- крючок

### Выполнение работы

Набрать цепочку из воздушных петель, количество которых должно быть кратно 16. Далее вязать по схеме до тех пор, пока не получится полотно нужного размера. Окончив работу, нить оборвать, петлю закрыть, а кончик пряжи спрятать в вязаном полотне.

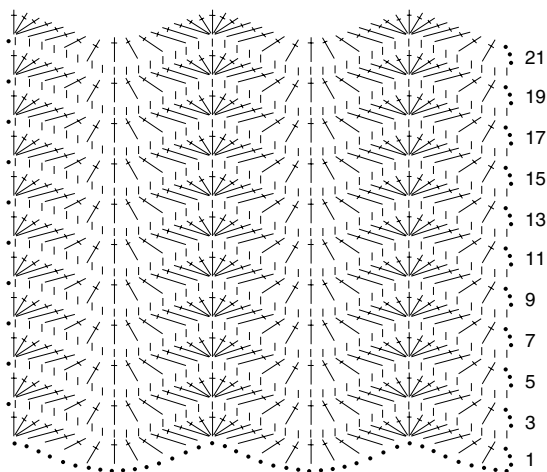

# ПЛЕД В ПОЛОСКУ

Размер: 1 × 1,5 м

## Материалы и инструменты

- пряжа фиолетового цвета
- пряжа сиреневого цвета
- пряжа меланжевая
- крючок



## Выполнение работы

Фиолетовой пряжей набрать цепочку из воздушных петель длиной, равной длине пледа. Первый ряд провязать столбиками с накидом, далее вязать по схеме 1, чередуя 3 вогнутых ст. с/н и 3 выпуклых ст. с/н. Через 7 рядов вязки нить оборвать, петлю закрыть и продолжить работу сиреневой пряжей. Выполнить 6 рядов, также нить оборвать, петлю закрыть, сменить пряжу на меланжевую и провязать 6 рядов. После этого сменить пряжу на фиолетовую, которой выполнить 10 рядов, затем 2 ряда сиреневой пряжей, 12 рядов меланжевыми нитями,



Схема 1

снова 2 ряда сиреневой пряжей, 10 рядов фиолетовой пряжей, 6 рядов — меланжевой, 6 рядов — сиреневой, 7 рядов — фиолетовой.

По периметру обвязать плед столбиками с накидом сиреневой пряжей, делая в углах по 3 ст. с/н. По схеме 2 выполнить канву меланжевыми и фиолетовыми нитями.

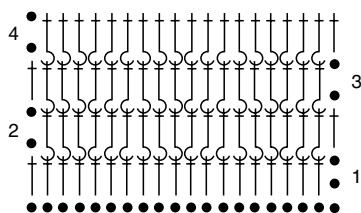

Схема 2



# ПЛЕД С АЖУРНЫМИ РОМБАМИ И БАХРОМОЙ

Размер: 1,5 × 2 м

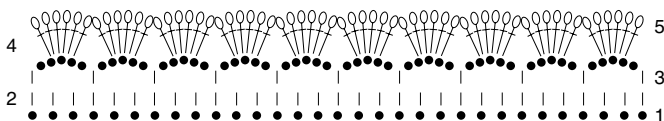
## Материалы и инструменты

- шерстяная или акриловая пряжа желтого цвета
- крючок
- плотный картон
- ножницы

## Выполнение работы

Связать цепочку из воздушных петель, число которых кратно 101. Первый ряд выполнить столбиками с накидом. Далее вязать по схеме 1.

Если в каждом втором ряду столбики с накидом провязывать за заднюю стенку, узор получится более рельефным.

Узор повторить необходимое количество раз. Выполнив полотно нужного размера, обвязать его арками из 5 возд. п. по схеме 2. Далее взять прямоугольник из плотного картона и намотать на него столько пряжи, чтобы ее можно было разрезать ножницами с одной стороны. Таким образом получатся отрезки пряжи одинаковой длины. Разложить их по 4 штуки и сложить пополам. Начинать украшать плед нужно с правой стороны. Вставить крючок между 2 ст. с/н снизу вверх. Захватить им отрезки пряжи в рай-



Схема 1



оне сгиба и вытянуть петлю, поместить в нее оба конца отрезка и равномерно затянуть. Аналогично выполнить все кисточки бахромы.

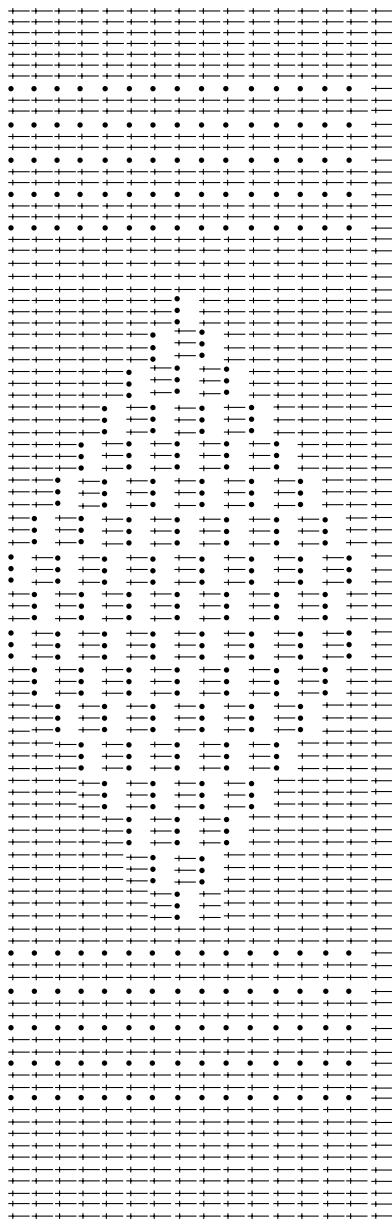

Схема 2

## ПЛЕД С УЗОРОМ ИЗ ЖГУТОВ

Размер: 1,5 × 2 м

### Материалы и инструменты

- толстая пряжа
- круговые спицы на длинной леске

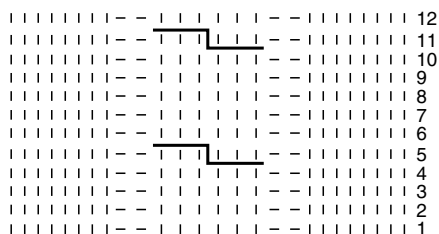

### Выполнение работы

На спицы набрать необходимое количество петель, кратное 16, плюс кромочные. Первый ряд, сняв кромочную, провязать лицевыми петлями, далее работать по схеме. Таким образом связать плед нужной длины. Петли закрыть, нить оборвать, спрятав кончик в вязаном полотне.





При вязании жгут можно перемещать вправо и влево. В данном случае он перемещен влево, то есть первые 3 петли жгута надо снять на дополнительную спицу и оставить перед работой, следующие 3 петли провязать как лицевые, а потом уже провязать петли с дополнительной спицы.

Для перемещения жгута вправо первые 3 петли, перенесенные на дополнительную спицу, нужно оставить за работой. Следующие 3 петли провязать лицевыми, после чего провязать лицевыми 3 петли с дополнительной спицы.



ра. Кроме того, один и тот же узор будет смотреться иначе, если использовать пряжу разной толщины, цвета и фактуры.

Изменяя по желанию количество петель в жгуте, а также убавляя или прибавляя количество лицевых слева и справа от него, можно получить интересные варианты данного узора.



# ПЛЕД С УЗОРОМ ИЗ РОМБОВ И ЖГУТОВ

Размер: 1,5 × 2 м

## Материалы и инструменты

- шерстяная или акриловая пряжа серого цвета
- круговые спицы на длинной леске

## Выполнение работы

На спицы набрать количество петель, кратное 46, плюс по 8 петель с каждой стороны для каймы плюс 2 кромочные. Первые несколько рядов провязать лицевыми петлями, далее, сняв кромочную, выполнить 8 лиц. п. и продолжить работу по схеме. Когда на спице останется 9 петель, 8 из них провязать лицевыми, затем провязать кромочную.

На схеме цифрами справа обозначены лицевые ряды. В изнаночных рядах все петли вязать по рисунку. В высоту выполнить 1 раз с 1-го по 64-й ряд, после этого 1 раз — с 15-го по 52-й ряд.

Связав полотно нужного размера, петли закрыть, нить оборвать, а ее кончик спрятать в вязанье.

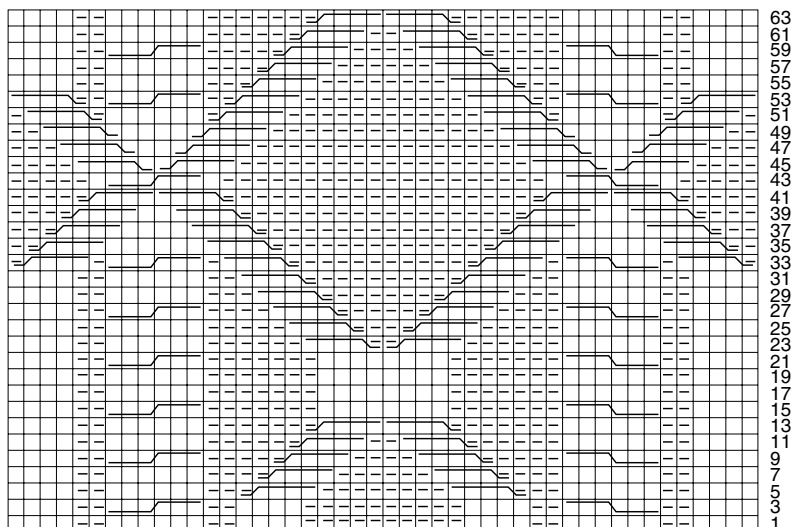







## ПОКРЫВАЛО ИЗ ЦВЕТНЫХ КВАДРАТОВ

Размер: 1,8 × 2,1 м

### Материалы и инструменты

- полушерстяная, меланжевая или акриловая пряжа разных цветов
- крючок

### Выполнение работы

Взять пряжу любого цвета и набрать цепочку из 20 возд. п.

Чем толще пряжа для покрывала, тем плотнее и красивее получается вязка.



Далее вязать 20 рядов столбиками без накида за заднюю стенку петли основания. Таким образом вязка получится более рельефной. По окончании работы нить оборвать, петлю закрыть, а кончик нити спрятать в полотне. Выполнить четное количество квадратов разного цвета и соединить их в любой последовательности с помощью полустолбиков без накида, чередуя расположение рядов по вертикали и по горизонтали. По периметру обвязать покрывало столбиками без накида, делая в углах по 3 ст. б/н в одну петлю основания.

# ПОКРЫВАЛО С АЖУРНЫМИ ПОЛОСАМИ

Размер: 1,8 × 2,1 м

## Материалы и инструменты

- акриловая пряжа фиолетового цвета
- крючок

## Выполнение работы

Связать цепочку из воздушных петель, количество которых кратно 3. Первый ряд выполнить столбиками с накидом, а далее вязать по схеме, повторяя узор с 1-го по 7-й ряд. Связав полотно нужного размера, нить оборвать, петлю закрыть, а кончик спрятать. При необходимости по периметру обвязать покрывало столбиками с накидом, делая в углах по 3 ст. с/н. В этом узоре количество плотных рядов можно увеличивать по собственному желанию в зависимости от творческого замысла.

Если к покрывалу пришить подкладку, оно будет лучше держать форму.

Если к покрывалу пришить подкладку, оно будет лучше держать форму.

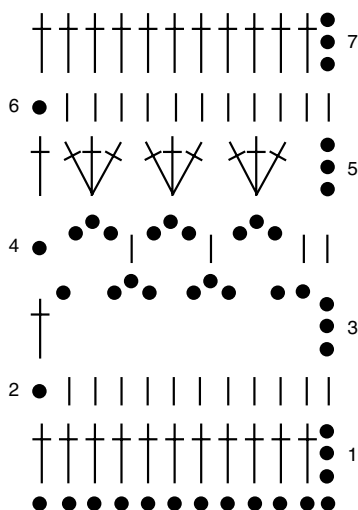



## ПОКРЫВАЛО АЖУРНОЕ В ПОЛОСКУ

Размер: 1,8 × 2,1 м

### Материалы и инструменты

- меланжевая пряжа разных цветов
- крючок

### Выполнение работы

Пряжей любого цвета связать цепочку из воздушных петель, количество которых кратно 9. Провязав первый ряд столбиками с накидом, по схеме выполнить 2 ряда, затем сменить цвет пряжи. Чередовать пряжу разного цвета нужно каждые 2 ряда.

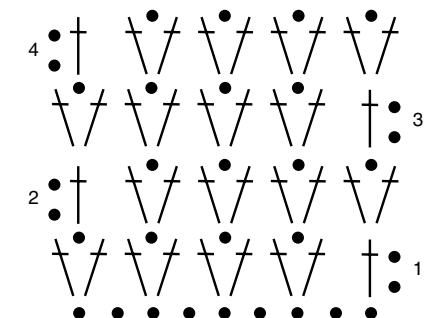

Связав полотно требуемого размера, закончить работу рядом столбиков с накидом, нить оборвать, петлю закрыть, а кончик нити спрятать. При необходимости обвязать покрывало столбиками без накида в каждую петлю основания, делая в углах по 3 ст. б/н.





## ПОКРЫВАЛО АЖУРНОЕ С БАХРОМой

Размер: 1,8 × 2,1 м

### Материалы и инструменты

- шерстяная или полушерстяная пряжа белого цвета
- крючок

### Выполнение работы

Для вязания покрывала выполнить цепочку из воздушных петель, число которых делится на 3. Далее работать по схеме. Выполнив полотно нужного размера, обвязать его столбиками с накидом, делая в углах по 3 ст. с/н.

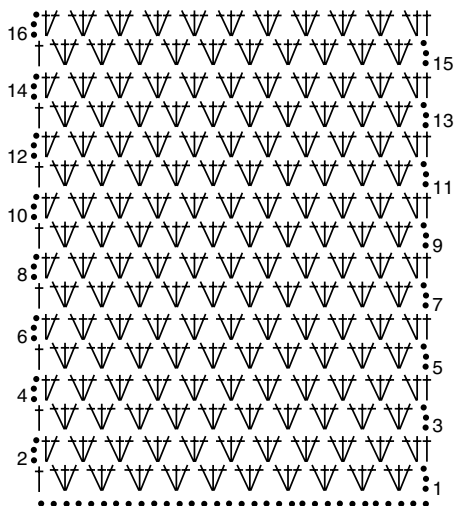

Готовое покрывало украсить бахромой. Для этого нарезать отрезки нитей одинаковой длины, сложить их пополам и привязать к покрывалу так, как показано на рисунке.

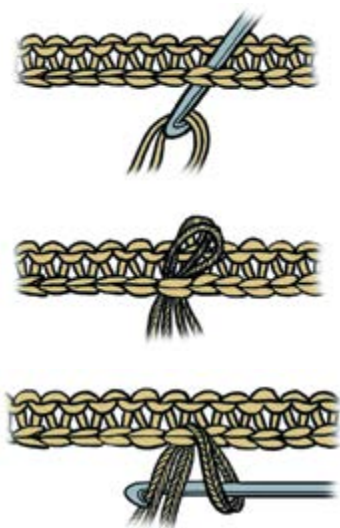



## ПОКРЫВАЛО БЕЛОЕ БУКЛИРОВАННОЕ

Размер: 1,5 × 2 м

### Материалы и инструменты

- буклированная пряжа белого цвета
- крючок

### Выполнение работы

Связать цепочку из воздушных петель нужной длины. Выполнить 2 петли подъема и продолжить вязание столбиками с накидом. Связав полотно нужного размера, обвязать его столбиками без накида, делая в углах по 3 ст. б/н, после чего по широким сторонам покрывала сделать бахрому (см. «Покрывало ажурное с бахромой», с. 64). Она может быть длинной или короткой.



## ПОКРЫВАЛО С КРАСНЫМИ РОМБАМИ

Размер: 1 × 1,5 м

### Материалы и инструменты

- шерстяная, полушерстяная или акриловая пряжа белого цвета
- шерстяная, полушерстяная или акриловая пряжа красного цвета
- круговые спицы на длинной леске



Схема 1



Схема 2

### Выполнение работы

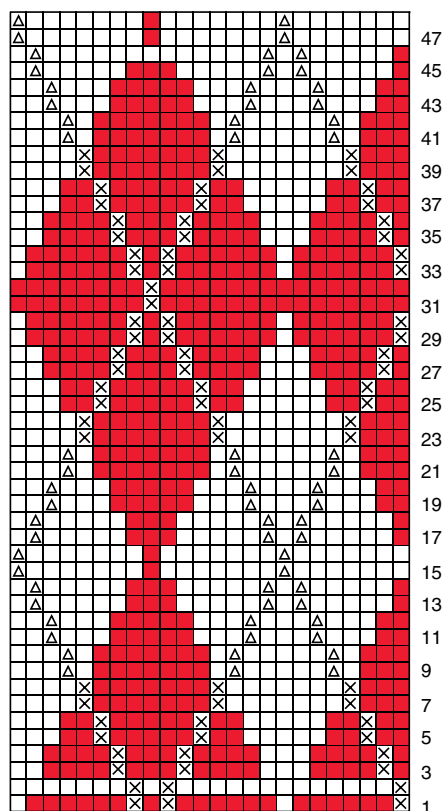
На спицы набрать количество петель, кратное 24, плюс 33 петли каймы плюс 2 кромочные. Первый ряд провязать лицевыми, далее использовать схемы узора (1) и каймы (2). Схему каймы повторять с 1-го по 20-й ряд. Связав полотно нужного размера, петли закрыть, нить оборвать, а кончик ее спрятать.



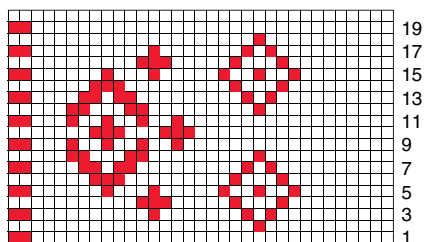

## ПОКРЫВАЛО ДЛЯ КРЕСЛА АЖУРНОЕ

Размер: 40 см × 2 м

### Материалы и инструменты

- тонкая пряжа белого цвета
- тонкая пряжа оранжевого цвета
- крючок

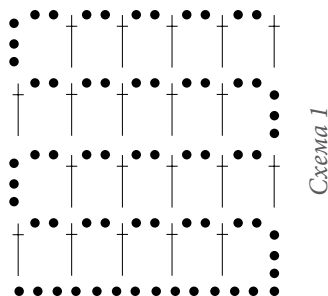

### Выполнение работы

Покрывало выполнено в технике филейного вязания крючком. Основная вязка представляет собой сетку (схема 1): \*1 ст. с/н, 2 возд. п.\*. Такое распределение петель в сетке считается оптимальным: ячейки получаются небольшими и аккуратными.

Заполненная ячейка состоит из 3 ст. с/н. На схемах она представлена как заполненная клетка. Взяв белую пряжу и выполнив из нее цепочку из 166 возд. п., связать 2 петли подъема и продолжить работу по схеме 2 (серый цвет). Узор повторять с 1-го по 28-й ряд. Окончив вязание, нить оборвать, петлю закрыть, а кончик пряжи спрятать в полотне. Далее взять пряжу оранжевого цвета и обвязать покрывало по периметру столбиками без накида с пико из 3—4 возд. п. (схема 2, оранжевый



Схема 2

цвет). Сверху и снизу покрывала сделать бахрому, соединив нити обоих цветов (см. «Покрывало ажурное с бахромой», с. 64).





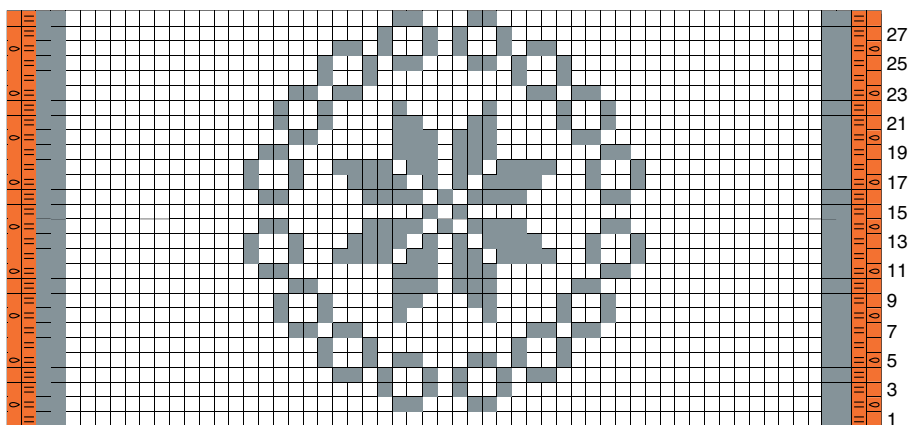



## ПОКРЫВАЛО, СВЯЗАННОЕ РЕЗИНКОЙ

Размер: 1,5 × 2 м

### Материалы и инструменты

- толстая натуральная или синтетическая пряжа
- толстые спицы

### Выполнение работы

Это простая резинка, которая нередко применяется как самостоятельный узор. Он хорошо смотрится как на лицевой стороне, так и на изнаночной. Для его выполнения число петель должно быть кратно 5 плюс 4 плюс 2 кромочные.

*1-й ряд:* 1 кромочная, \*4 изн. п., 1 лиц. п.\*, повторять от \* до \*, 4 изн. п., 1 кромочная.

*2-й и все четные ряды* вязать по рисунку.



—	—	—	—		—	—	—	—	
—	—	—	—		—	—	—	—	
—	—	—	—		—	—	—	—	2
—	—	—	—		—	—	—	—	1

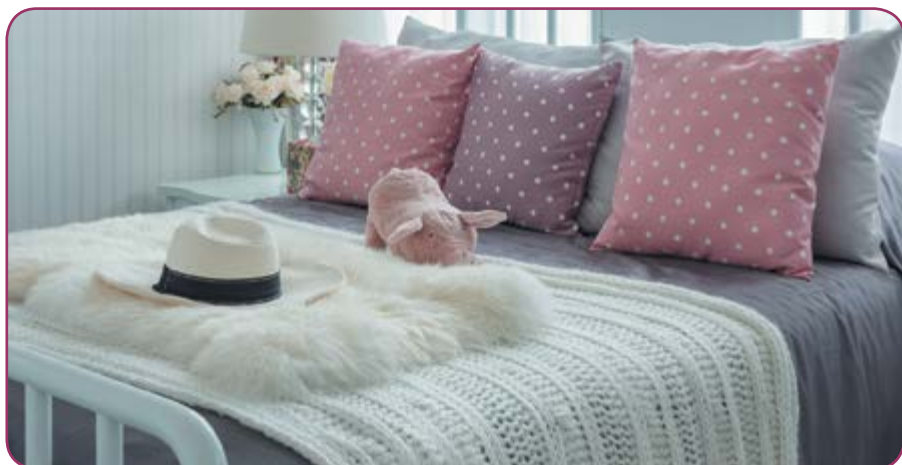



## ПОКРЫВАЛО ИЗ ВЕЛЮРОВОЙ ПРЯЖИ

Размер: 1,8 × 2,1 м

### Материалы и инструменты

- велюровая пряжа серого цвета
- круговые спицы на длинной леске

### Выполнение работы

Это покрывало связано рельефным узором. На спицы набрать число петель, кратное 9, плюс 2 кромочные. Первые 2—3 ряда провязать резинкой 1 × 1 (см. «Покрывало для кресла со жгутами», с. 70).

Далее вязать по схеме, по которой выполнить узор сначала с 1-го по 13-й ряд, а затем повторять его со 2-го по 13-й ряд. Закончить вязание 2—3 рядами резинки 1 × 1, петли закрыть, нить оборвать и спрятать в полотне.

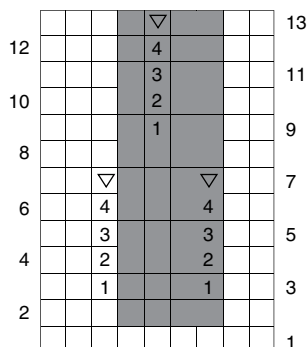

- лицевая петля
- 1 — сделать накид, снимая одновременно 1 петлю и провязывая накид изнаночной
- 2 — на изнаночной стороне сделать накид, снимая одновременно 1 петлю, и провязывая накид изнаночной
- 3 — сделать накид, снимая одновременно 1 петлю и провязывая накид изнаночной
- 4 — на изнаночной стороне сделать накид, снимая одновременно 1 петлю и провязывая накид изнаночной
- провязать снятую петлю и накид лицевой вместе



## ПОКРЫВАЛО С УЗОРОМ «ПЛЕТЕНКА»

Размер: 1,5 × 2 м



### Материалы и инструменты

- серая синтетическая пряжа средней толщины с блеском
- круговые спицы на длинной леске

+	-	-	-	-	-	-	-	-	-	-	-	-	-	-	-	+	8
+																+	7
+	-	-	-	-	-	-	-	-	-	-	-	-	-	-	-	+	6
+																+	5
+	-	-	-	-	-	-	-	-	-	-	-	-	-	-	-	+	4
+																+	3
+	-	-	-	-	-	-	-	-	-	-	-	-	-	-	-	+	2
+																+	1

### Выполнение работы

Данный узор требует большого расхода пряжи. Для его выполнения на спицы набрать число петель, кратное 6, плюс 2 кромочные. Раппорт состоит из 8 рядов, а вязание повторяется от \* до \*.

1-й ряд: все петли лицевые.

2-й и все четные ряды: все петли изнаночные.

3-й ряд: \*3 петли снять на дополнительную спицу перед работой, 3 лиц. п., 3 петли с дополнительной спицы провязать лицевыми\*.

5-й ряд: все петли лицевые.

7-й ряд: 3 лиц. п., \*3 петли снять на дополнительную спицу за работой, 3 лиц. п., 3 петли с дополнительной спицы провязать лицевыми\*, 3 лиц. п.

Далее узор повторять с 1-го по 8-й ряд.



# ПОКРЫВАЛО С ОБЪЕМНЫМИ ВОЛНАМИ

Размер: 1,5 × 2 м



## Материалы и инструменты

- пряжа, имитирующая мех, с коротким ворсом или велюровая пряжа темно-бирюзового цвета
- круговые спицы на длинной леске

## Выполнение работы

Объемные волны в этом узоре получаются за счет выполнения дополнительных рядов на определенных участках вязаного полотна.

На спицы набрать четное количество петель плюс 2 кромочные, которые не включены в описание узора.

*1-й ряд:* 1 лиц. п., \*20 лиц. п., #повернуть работу и провязать обратно 20 изн. п.\*, повторить от \* до \* еще 2 раза, 40 лиц. п., далее повторять от #, в конце ряда 1 лиц. п.

*2—4-й ряды:* лицевая гладь.

*5-й ряд:* выполнить 1 лиц. п., 20 лиц. п., \*20 лиц. п., #повернуть работу и провязать обратно 20 изн. п.\*, повторить от \* до \* еще 2 раза, 40 лиц. п., далее повторять от #, в конце ряда 1 лиц. п.

*6—8-й ряды:* лицевая гладь.

Повторять узор с первого ряда.

Связав полотно нужного размера, петли закрыть, нить оборвать, а ее кончик спрятать.

## ОДЕЯЛО ИЗ МОТИВА «СОЛНЕЧНЫЙ КВАДРАТ»

Размер: 1,1 × 1,1 м

### Материалы и инструменты

- тонкая хлопчатобумажная пряжа белого, розового, кремового и серого цветов
- крючок
- штопальная игла



### Выполнение работы

Для небольшого одеяла потребуется 81 квадрат. Размер каждого мотива 12,5 × 12,5 см. Для выполнения мотива нужно набрать 4 возд. п., которые замкнуть в кольцо.



*1-й ряд:* 3 возд. п., 11 ст. с/н, 1 соедин. ст. в третью петлю подъема.

*2-й ряд:* 3 возд. п., 1 выпуклый ст. с/н из этого же столбика предыдущего ряда, \*1 ст. с/н, 1 выпуклый ст. с/н из этого же столбика предыдущего ряда; повторить от \* еще 10 раз, 1 соедин. ст. в третью петлю подъема.

*3-й ряд:* 3 возд. п., 1 ст. с/н, 1 выпуклый ст. с/н из этого же выпуклого столбика предыдущего ряда, \*2 ст. с/н, 1 выпуклый ст. с/н из выпуклого столбика предыдущего ряда; повторить от \* еще 10 раз, 1 соедин. ст. в третью петлю подъема.

*4-й ряд:* 3 возд. п., 2 ст. с/н, 1 выпуклый ст. с/н из такого же столбика предыдущего ряда, \*3 ст. с/н, 1 выпуклый ст. с/н из такого же столбика предыдущего ряда; повторить от \* еще 10 раз, 1 соедин. ст. в третью петлю подъема.

*5-й ряд:* 3 возд. п., 3 ст. с/н, 1 выпуклый ст. с/н из такого же столбика предыдущего ряда, \*4 ст. с/н, 1 выпуклый ст. с/н из такого же столбика предыдущего ряда; повторить от \* еще 10 раз, 1 соедин. ст. в третью петлю подъема.

В следующем ряду все петли нужно вязать за заднюю стенку, чтобы образовался выпуклый круг.

*6-й ряд:* 4 возд. п. (получится первый столбик), \*1 ст. с/н, 1 полуст. с/н, 9 ст. б/н, 1 полуст. с/н, 1 ст. с/н, 1 ст. с/2н, 3 возд. п., 1 ст. с/2н (должен образоваться угол); повторить от \* еще 2 раза, 1 ст. с/н, 1 полуст. с/н, 9 ст. б/н, 1 полуст. с/н, 1 ст. с/н, 1 ст. с/2н, 3 возд. п., 1 соедин. ст. в 4-ю петлю подъема. Должно получиться 4 угла с арками из 3 возд. п.

*7-й ряд:* 1 возд. п., обвязать весь квадрат столбиками без накида: 1 ст. б/н в каждую петлю, по 5 ст. б/н в каждую арку из 3 возд. п., закончить работу соединительным столбиком.

Аналогично связать остальные квадраты и сшить их между собой, чередуя мотивы разного цвета.





## ОДЕЯЛО ИЗ КВАДРАТНЫХ МОТИВОВ С ФЕСТОНАМИ

Размер: 1,1 × 1,1 м

### Материалы и инструменты

- тонкая хлопчатобумажная пряжа светло-зеленого цвета
- остатки тонкой хлопчато-бумажной пряжи белого, розового, светло-розового, оранжевого, красного и бежевого цветов
- крючок



Схема 1



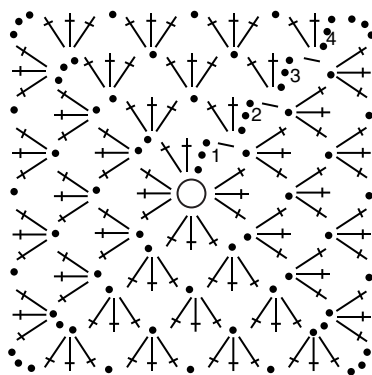

## Выполнение работы

Для одеяла потребуется 32 квадратных мотива. Чтобы связать один квадратный мотив, пряжей любого цвета, кроме светло-зеленого, набрать цепочку из 4 возд. п. и замкнуть ее в кольцо. Далее вязать по схеме 1, чередуя через 1—2 ряда цвет пряжи. Аналогичным образом связать остальные квадраты, завершая вязание светло-зеленой пряжей.

Квадраты соединить между собой так, как описано в модели «Плед из квадратов» (с. 37). По периметру обвязать одеяло светло-зеленой пряжей фестонами по схеме 2.

По такой же схеме можно связать одеяло из одноцветных квадратов, используя пряжу ярких оттенков.



Схема 2



## ОДЕЯЛО ИЗ ШЕРСТИ В ЦВЕТНУЮ ПОЛОСКУ

Размер: 1,5 × 2 м

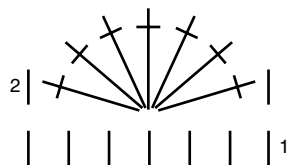
### Материалы и инструменты

- шерстяная пряжа белого, светло-зеленого, желтого, кирпичного и персикового цветов
- крючок

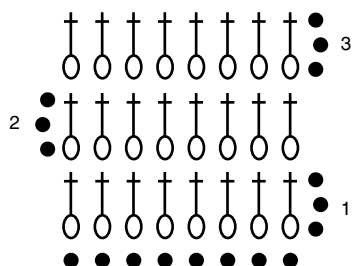

### Выполнение работы

Одеяло связано удлиненными столбиками с накидом. Оно получается рельефным, плотным и очень теплым. Пряжей любого цвета выполнить цепочку из воздушных петель длиной, равной ширине одеяла. Первый столбик выполнить в четвертую от крючка воздушную петлю, чтобы образовалось 3 петли подъема. Сделать накид, крючок ввести в петлю, захватить им нить и протянуть ее через петлю. На крючке должно быть 3 петли. После этого провязать воздушную петлю через первую петлю на крючке, а затем провязать петлю и накид. Завершить столбик, провязав оставшиеся на крючке 2 петли.

Продолжить работу по схеме, через несколько рядов чередуя пряжу разного цвета. Связав полотно нужного размера, нить оборвать, петлю закрыть, а кончик пряжи спрятать в вязанье. По периметру

обвязать одеяло 2—3 рядами столбиков без накида, делая в углах по 3 ст. б/н.



## ОДЕЯЛО АЖУРНОЕ ИЗ СЕКЦИОННОЙ ПРЯЖИ

Размер: 1,5 × 2 м

### Материалы и инструменты

- пряжа секционного крашения
- крючок

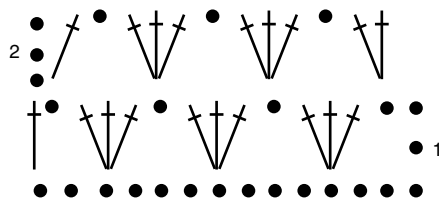

### Выполнение работы

Выполнить цепочку из воздушных петель длиной, равной ширине одеяла, связать 2 возд. п. подъема и продолжить работу по схеме. После того как будет связано полотно нужного размера, обвязать его 7—9 рядами столбиков без накида, делая в углах по 3 ст. б/н.

Для вязания одеяла подходит и обычная пряжа разных цветов. Чтобы оно было более теплым, к нему можно пришить фланелевую подкладку.





# ОДЕЯЛО ИЗ СЕКЦИОННОЙ ПРЯЖИ

Размер: 1,5 × 2 м



## Материалы и инструменты

- пряжа «Травка» коричневого цвета
- пряжа секционного крашения
- спицы
- крючок

## Выполнение работы

Одеяло выполнено из квадратов 10 × 10 см платочной вязкой: лицевая и изнаночная стороны — все петли лицевые, кроме последней, которую провязывают изнаночной для получения ровного края. Взять пряжу секционного крашения и набрать на спицы около 20 петель. Связать контрольный образец из 20 рядов, измерить, сколько рядов и петель содержится в 10 см полотна. Исходя из полученных расчетов, связать количество мотивов, необходимое для одеяла. Готовые квадраты соединить с помощью пряжи «Травка» и крючка так, как описано в модели «Плед из квадратов» (с. 37).



## ОДЕЯЛО В ВЕРТИКАЛЬНУЮ ПОЛОСКУ

Размер: 1,5 × 2 м

### Материалы и инструменты

- шерстяная или полушерстяная пряжа белого, черного, голубого, бирюзового, коричневого, серого, светло-серого, персикового, красного и розового цветов
- круговые спицы на длинной леске

### Выполнение работы

Техника выполнения полотна чулочной вязкой с использованием большого количества пряжи разных цветов подразумевает вязание с несколькими клубками.

Чтобы клубки не путались между собой, их желательно положить в отдельные емкости. Это могут быть обычные банки с широким горлышком.

Полоски одеяла должны начинаться с нижней кромки. Для этого на спицы нитью одного цвета набрать 4 петли, затем взять нить другого цвета и набрать ею также 4 петли. Нити обоих цветов при наборе второй цветной петли переплести. Таким образом набрать нужное количество петель, чередуя цвет пряжи, чтобы получилось полотно желаемой ширины.

Чулочное вязание начать с изнаночного ряда, выполнив все петли изнаночными. При каждой смене цвета нити туго переплетать. В ли-

цевом ряду все петли вязать лицевыми, также туго переплетая нити при смене цвета. Связав одеяло нужной длины, петли закрыть, нити обрезать и их кончики спрятать в полотне.



# ОДЕЯЛО В ГОРИЗОНТАЛЬНУЮ ПОЛОСКУ

Размер: 1,1 × 1,1 м

## Материалы и инструменты

- хлопчатобумажная пряжа бежевого, синего, голубого и белого цветов
- спицы
- ткань для подкладки голубого цвета
- круговые спицы на длинной леске
- нитки
- игла
- портновский мел

## Выполнение работы

На спицы бежевой пряжей набрать нужное количество петель, чтобы получить полотно желаемой ширины. Первый и последующие ряды вязать лицевыми петлями, меняя цвет пряжи через 7—10 рядов. Довязав полотно до конца, петли закрыть, нить оборвать, а ее кончик спрятать. Из подкладочной ткани выкроить заготовку, по размеру соответствующую вязаному полотну плюс 9 см.



Подкладочную ткань положить лицевой стороной вниз, затем один из ее углов сложить по диагонали. На сгибе отметить точку, расположенную от края на высоте 8 см, и провести от нее перпендикуляр.



От точки провести косую линию так, чтобы получился равнобедренный треугольник. На полученной линии найти точку, от которой расстояние до кромки будет равно 4 см.



Проложить небольшую строчку по жирной линии.



Отрезать треугольник на расстоянии 0,5 см от шва.



Шов разутюжить, заготовку вывернуть и угол прогладить.



Подогнуть припуск внутрь и прогладить.



Аналогично выполнить оставшиеся углы. В получившуюся рамку поместить одеяло и проложить строчку по краю рамки.

## ОДЕЯЛО С АЖУРНЫМИ СЕРДЕЧКАМИ

Размер: 1,1 × 1,1 м

### Материалы и инструменты

- тонкая шерстяная пряжа белого цвета
- круговые спицы на длинной леске

### Выполнение работы

На спицы набрать необходимое количество петель, 1—3 ряда провязать чулочной вязкой, затем ввести основной узор, который выполнять по схеме через определенное расстояние. Связав одеяло нужной длины, обвязать его по периметру лицевыми петлями (5—7 рядов).

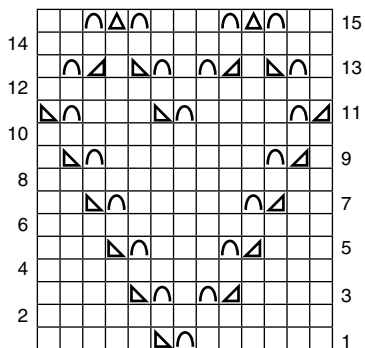

 — 2 петли вместе провязать лицевой — вновь перенести петлю на левую спицу, накинуть на нее следующую петлю, перенести полученную петлю на правую спицу

В процессе вязания одеяла сердечки можно располагать не только одно под другим, но и в шахматном порядке.







затем провязать лицевыми 4 петли со вспомогательной спицы, 14 лиц. п.\*. Повторять от \* до \* до конца ряда.

20, 22, 24, 26, 28, 30-й ряды — все петли изнаночные.

21, 23, 25, 27, 29-й ряды — все петли вязать лицевыми.

В 31-м ряду \*14 петель провязать лицевыми, 4 петли снять на дополнительную спицу перед работой, следующие 4 петли провязать лицевыми, затем провязать лицевыми 4 петли со вспомогательной спицы, 10 лиц. п.\*. Повторять от \* до \* до конца ряда.

33 и 35-й ряды — все петли вязать лицевыми.

32 и 34-й ряды — все петли изнаночные.

Далее вязать с первого ряда.





# ОДЕЯЛО АЖУРНОЕ РОЗОВОЕ

Размер: 1,5 × 2 м

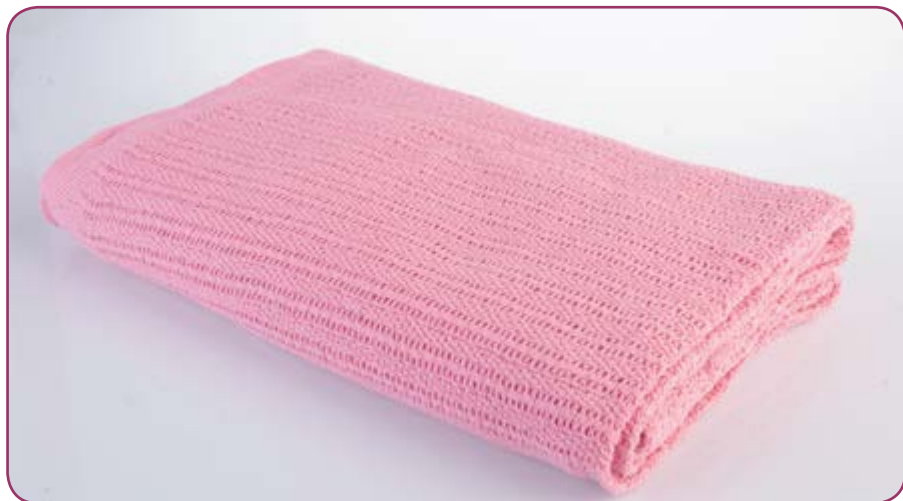

## Материалы и инструменты

- акриловая пряжа розового цвета
- круговые спицы на длинной леске

## Выполнение работы

На спицы набрать нужное количество петель, кратное 6, плюс 2 кромочные. Для выполнения одеяла связать резинку 1 × 1 (см. «Покрывало для кресла со жгутами», с. 70) на высоту 3—4 см, после чего вязать следующим образом:

*1-й ряд:* 2 лиц. п., \*2 п. вместе провязать лицевой, 1 накид, 1 лиц. п., 1 накид, протяжка (снять 1 петлю как лицевую, 1 лиц. п. и протянуть ее через снятую), повторять от \* до последних 2 петель ряда, 2 лиц. п.

*2-й ряд:* изнаночные петли.

Повторять 1 и 2-й ряды.

Связав полотно необходимой длины ажурным узором, выполнить резинку 1 × 1 на высоту 3—4 см, петли закрыть, нить оборвать, а ее кончик спрятать в вязанье.



## ОДЕЯЛО РОЗОВОЕ С РОМБАМИ И ЖГУТАМИ

Размер: 1,5 × 2 м

### Материалы и инструменты

- акриловая пряжа розового цвета
- круговые спицы на длинной леске

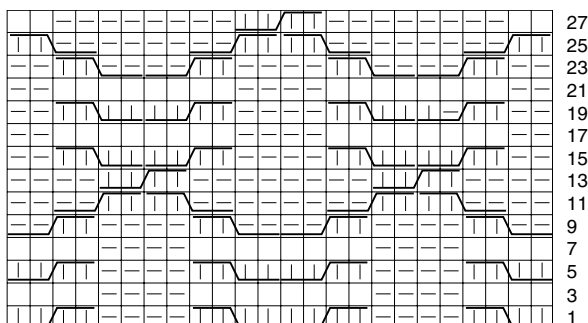



















### Выполнение работы

На спицы набрать количество петель, кратное 24, плюс 2 кромочные. Узор вязать по схеме, в которой указаны только лицевые ряды, в изнаночных рядах все петли вязать по рисунку. В высоту повторять вязание с 1-го по 28-й ряд. Пустая клетка на схеме означает лицевую петлю в лицевых рядах, а в изнаночных — изнаночную. Изнаночная петля в лицевых рядах вяжется изнаночной, а в изнаночных — лицевой. Связав полотно нужной длины, петли закрыть, нить оборвать, а ее кончик спрятать.

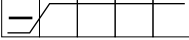

# ПРИЛОЖЕНИЕ

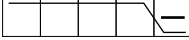
## Условные обозначения для спиц

	лиц. п.		изн. п.		накид		оставить 2 лиц. п. на вспом. спице перед работой,
	нет петли						2 лиц. п., 2 лиц. п. со вспом. спицы
	в лицевом и изнаночном рядах вязать лицевой						2 лиц. п. оставить на вспом. спице за работой, 2 лиц. п.,
	кромочная петля						2 лиц. п. со вспом. спицы
	2 лиц. п. провязать вместе с наклоном вправо						4 лиц. п. снять на
	2 лиц. п. провязать вместе с наклоном влево						вспом. спицу за работой, 4 лиц. п., 4 лиц. п. со вспом. спицы
	3 лиц. п. вместе: 1 и 2-ю петли поменять местами, 2-я петля сверху						4 лиц. п. снять на
	оставить 3 п. на вспом. спице за работой, 3 лиц. п. и провязать петли со вспом. спицы лицевыми						вспом. спицу перед работой, 4 лиц. п., 4 лиц. п. со вспом. спицы
	оставить 3 п. на вспом. спице перед работой, 3 лиц. п. и провязать петли со вспом. спицы лицевыми						1 изн. п. оставить на вспом. спице за работой, 4 лиц. п., 1 п. со вспом. спицы провязать изнаночной
	оставить 2 лиц. п. на вспом. спице перед работой,						4 лиц. п. оставить на
	2 изн. п., 2 лиц. п. со вспом. спицы						вспом. спице перед работой, 1 изн. п., 4 п. со вспом. спицы провязать лицевыми
	оставить 2 изн. п. на вспом. спице за работой, 2 лиц. п.,						
	2 изн. п. со вспом. спицы						

## Сокращения, используемые в тексте, для спиц











Лиц. п. — лицевая петля

Изн. п. — изнаночная петля

П. — петля

Вспом. спица — вспомогательная спица

## Условные обозначения для крючка

●	воздушная петля (в. п.)		4 ст. с/н с общим основанием
	столбик без накида (ст. б/н)		3 ст. с/н с общей вершиной
+	соединительный столбик (соед. ст.)		4 ст. с/н с общей вершиной
†	столбик с 1 накидом (ст. с/н)		бахрома
††	столбик с 2 накидами (ст. с/2н)		удлиненный ст. с/н
	пико из 3 возд. п.		3 ст. с/2н с общим основанием и вершиной
③	цепочка из возд. п., заключенная в кольцо, цифрой указано количество п.		вогнутый ст. с/н (столбик предыдущего ряда захватывается сзади)
	2 ст. с/н с общим основанием		выгнутый ст. с/н (столбик предыдущего ряда захватывается спереди)
	3 ст. с/н с общим основанием		

## Сокращения, используемые в тексте, для крючка

Возд. п. — воздушная петля  
 Полуст. — полустолбик  
 Полуст. с/н — полустолбик с накидом  
 Соед. ст. — соединительный столбик  
 Ст. б/н — столбик без накида  
 Ст. с/2н — столбик с двумя накидами

## Содержание

Введение . . . . .	3
Рекомендации по выбору материалов . . . . .	5
Коврик круглый пушистый . . . . .	8
Коврики-листки . . . . .	9
Коврик ажурный (вариант 1) . . . . .	10
Коврик ажурный (вариант 2) . . . . .	11
Коврик из кругов с цветком . . . . .	12
Коврик «Снежинка» . . . . .	14
Коврик «Подсолнух» . . . . .	16
Коврик «Ажурный лист» . . . . .	17
Коврик цветочный . . . . .	18
Коврик «Звезда» (вариант 1) . . . . .	19
Коврик «Звезда» (вариант 2) . . . . .	21
Коврик овальный в полосу (вариант 1) . . . . .	22
Коврик овальный в полосу (вариант 2) . . . . .	23
Коврик круглый с фестонами . . . . .	24
Коврик круглый с веерами . . . . .	26
Коврик круглый в полосу . . . . .	27
Коврик с высоким ворсом в полосу . . . . .	28
Коврик прямоугольный в полосу . . . . .	30
Коврик «Морская звезда» . . . . .	31
Коврик для гостиной в полосу . . . . .	33
Коврик для обуви . . . . .	34
Коврик из квадратных мотивов . . . . .	35
Плед ажурный в полосу . . . . .	36
Плед из квадратов . . . . .	37
Плед из ажурных квадратов . . . . .	38
Плед из разноцветных квадратов . . . . .	39
Плед из больших квадратов . . . . .	40
Плед из квадратов нарядный . . . . .	41
Плед из квадратов с сердечками . . . . .	42
Плед из квадратов детский . . . . .	44
Плед «Американский флаг» . . . . .	46
Плед в широкую полосу . . . . .	48
Плед двухцветный с ажурными волнами . . . . .	50
Плед ажурный в тонкую полосу . . . . .	51
Плед ажурный с веерами . . . . .	52
Плед в полосу . . . . .	53
Плед с ажурными ромбами и бахромой . . . . .	54
Плед с узором из жгутов . . . . .	56



Плед с узором из ромбов и жгутов . . . . .	58
Плед ажурный с узором из ромбов . . . . .	60
Покрывало из цветных квадратов . . . . .	61
Покрывало с ажурными полосами . . . . .	62
Покрывало ажурное в полоску . . . . .	63
Покрывало ажурное с бахромой . . . . .	64
Покрывало с рельефным узором . . . . .	65
Покрывало белое буклированное . . . . .	66
Покрывало с красными ромбами . . . . .	67
Покрывало для кресла ажурное . . . . .	68
Покрывало для кресла со жгутами . . . . .	70
Покрывало со жгутами . . . . .	71
Покрывало, связанное резинкой . . . . .	72
Покрывало бежевое с платочной вязкой . . . . .	73
Покрывало из велюровой пряжи . . . . .	74
Покрывало с узором «Плетенка» . . . . .	75
Покрывало с объемными волнами . . . . .	76
Одеяло из мотива «Солнечный квадрат» . . . . .	77
Одеяло из квадратных мотивов с фестонами . . . . .	79
Одеяло из шерсти в цветную полоску . . . . .	81
Одеяло ажурное из секционной пряжи . . . . .	82
Одеяло из секционной пряжи . . . . .	83
Одеяло в вертикальную полоску . . . . .	84
Одеяло в горизонтальную полоску . . . . .	85
Одеяло с ажурными сердечками . . . . .	87
Одеяло для новорожденного с косами . . . . .	88
Одеяло белое с косами . . . . .	90
Одеяло ажурное розовое . . . . .	91
Одеяло розовое с ромбами и жгутами . . . . .	92
Приложение . . . . .	93

**Зайцева И. А.**

3-17 Коврики, пледы, покрывала, одеяла / И. А. Зайцева. — Харьков : Книжный Клуб «Клуб Семейного Досуга» ; Белгород : ООО «Книжный клуб «Клуб семейного досуга»», 2016. — 96 с. : цв. ил. — (Серия «Коллекция вязания для всей семьи», ISBN 978-966-14-9388-8 (Украина)).

ISBN 978-617-12-0699-1 (PDF)

УДК 746.43  
ББК 37.248