

Халидя Махмутова

# ДОМАШНИЙ ДИЗАЙН

Используем  
кожу, стекло,  
металл, дерево



# СОДЕРЖАНИЕ

## Изделия из металла

- Денежное деревце 7    LdGray  
Нарядные подсвечники 9  
Рыбки 15

### Детский уголок

- Коробочка для рукоделия 18

## Изделия из кожи

- Обновленная ваза 22  
Старый город 26  
Кожаные часы 29

### Детский уголок

- Индеец на керамике 32  
Бусы из кожи 35  
Ожерелье из кожи 37

## Изделия из стекла

- Настенная тарелка 42  
Стеклянная кошка 44

### Детский уголок

- Аквариум для детской 48

## Изделия из дерева

- Подставка для специй  
с аппликацией 50  
Зеркало на дереве 52  
Светильник из дерева 55

### Детский уголок

- Коробка со шнуровкой 57

## Изделие из ткани

- Лунная ночь 59



## Изделия из металла

**Т**онкую отожженную листовую сталь (толщиной 0,08—0,32 мм) называют жестью. Такую жость используют для изготовления консервной тары, с которой почти каждый из нас встречается в быту ежедневно. Баночки для хранения напитков делают также из жести.

Для предохранения от воздействия пищевой среды и атмосферной коррозии на поверхность жести наносят различные защитные покрытия, такие, как олово, хром, специальные лаки и др.

Именно эту жость и проволоку, находящуюся в электрическом проводе, мы предлагаем вам преобразовать в декоративно-прикладные изделия.

Используя данные материалы, вы подарите металлу вторую жизнь, и он сможет быть полезным уже в другом, преобразованном виде. Вы сможете сделать подсвечники, панно и многое другое, используя при этом лишь жость и проволоку.

Эти самые обычные и ничем не примечательные материалы, возможно, подскажут вам идеи для создания других изделий, и тогда они станут украшением вашего интерьера и займут достойное место в доме.

Постарайтесь увидеть в этих материалах не только блеск, но и красоту самого металла и выгодно представить его в изделии, сделанном вашими руками.

Приступая к созданию изделий из металла, всегда помните о правилах безопасной работы. Этот материал требует особой осторожности при работе с ним.

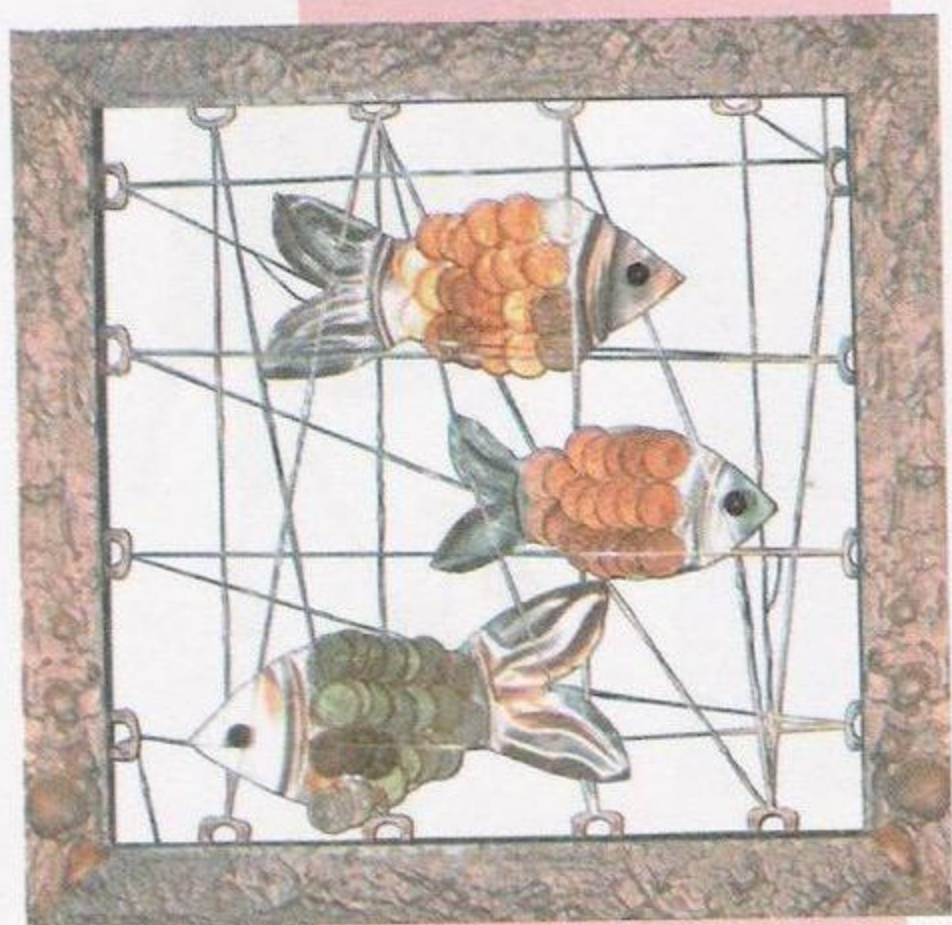

## Денежное деревце

Если вы хотите пожелать своим близким или друзьям благополучие и достаток в семье, то подарите им вот такое денежное деревце, которое не только станет оригинальным подарком, но может быть украшением дома.



### Потребуется:

медная проволока; шариковая ручка с колпачком; монеты; перочинный нож; пинцет; деревянная дощечка; зажигалка; клей «Момент»; цветочный горшочек небольшого размера; мелкие камешки; акриловая краска в аэрозольной упаковке.

### Изготовление изделия

**1.** Нужно не менее 10 заготовок из проволоки длиной 30—40 см и 5 заготовок длиной 40—45 см.

Если у вас нет медной проволоки, то ее можно «освободить из плена», очистив электрический кабель от резиновой оплетки.

Для этого отмерьте от конца кабеля заданную величину и в этом месте подержите его над пламенем зажигалки. Резиновая оплетка расплавится, обнажив нити проволоки (**рис. 1**). Перегнув несколько раз в этом месте кабель, вы получите одну заготовку. Снова отмерьте от его конца требуемую длину и аналогичным способом подготовьте следующую заготовку.

**2.** Необходимо очистить полученные таким образом заготовки от резиновой оплетки на расстоянии 20 см от одного ее конца.

Для этого положите одну заготовку на дощечку и очистите перочинным ножом резиновую оплетку на заданном расстоянии. В результате вы получите пучок проволочных нитей (**рис. 2**). Не забывайте о правилах безопасной работы!



Рис. 1.



Рис. 2.

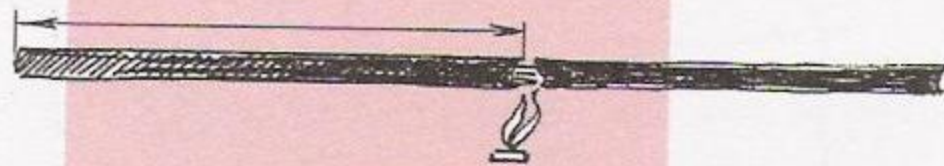

**3.** Следует свить жгуты, используя для этого две медные проволочки из полученного пучка. Свить ровно по всей длине достаточно сложно. Предлагаем нехитрое приспособление, которое поможет выполнить работу качественно и быстро. Воспользуйтесь обыкновенной шариковой ручкой с колпачком.

Отделите от пучка проволочных нитей две и закрепите их концы на колпачке ручки. В этом вам поможет держатель на колпачке (рис. 3). Конец заготовки закрепите на спинке стула. Натяните проволочные нити и пальцами рук вращайте шариковую ручку в одну сторону до тех пор, пока свитый жгут не станет ровным по всей длине. Закончив свивать один жгут, снимите его конец с колпачка ручки и приступайте к созданию следующего жгута. Свивайте следующие жгуты на заготовке аналогично первому. Если количество нитей в проволочном пучке окажется нечетным, то это только поможет вам на следующем этапе.

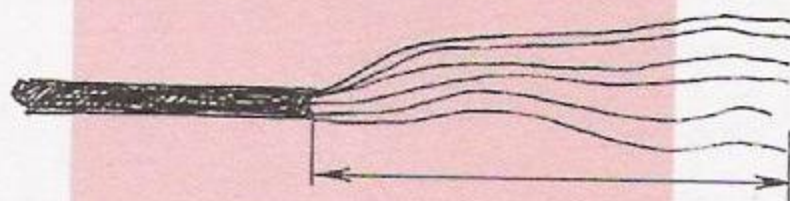
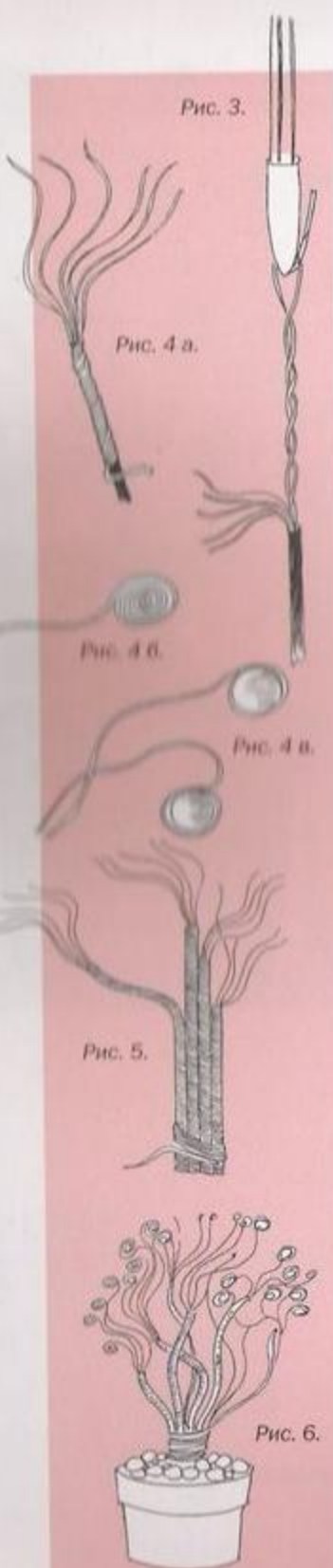
- 4.** Обмотайте этой проволочкой оставшуюся часть заготовки (рис. 4 а).  
**5.** Скрутите концы проволочек с помощью пинцета в диски диаметром не меньше диаметра монет (рис. 4 б).  
**6.** Нанесите клей на одну сторону этих дисков.  
**7.** Нанесите клей на одну сторону монеток.  
**8.** Дайте клеевому покрытию высохнуть, а затем наклейте монеты на диски (рис. 4 в).  
**9.** Аналогичным способом сделайте следующие детали — ветки «Денежного деревца», которые в результате создадут его крону.  
**10.** Соедините все детали одной проволочной нитью, создав тем самым ствол дерева (рис. 5).  
**11.** Установите полученное деревце в цветочный горшочек. Положите в него сначала мелкие камешки, а затем большие (рис. 6).  
**12.** Закрасьте горшочек и само деревце серебряной краской.

Распыляйте краску в аэрозольной упаковке в хорошо проветриваемом помещении или на открытом воздухе. Это можно сделать даже на балконе.

## Нарядные подсвечники

### ■ Потребуется:

баночка от напитков; ножницы; фломастер; сантиметровая лента; шариковая ручка; гвоздь; молоток; деревянная дощечка; фетр, драп, сукно или войлок; линейка; акриловая краска серебряного или золотого цвета в аэрозольной упаковке. Из металлической баночки и простых приспособлений можно сделать подсвечники различных конструкций.



## Лилия

### ■ Изготовление изделия

1. Измерьте высоту и диаметр банки (рис. 7 а).
  2. Отложите от основания банки вверх половину ее высоты и проведите фломастером линию (рис. 7 б).
  3. Разрежьте баночку по этой линии (рис. 7 в).
  4. Отложите одну верхнюю ее часть в сторону, так как она вам еще пригодится при изготовлении другого изделия.
- С оставшейся половиной банки сделайте следующее:
- а) разделите окружность банки на необходимое количество частей. В нашем примере она разделена на 6 частей;
  - б) отметьте фломастером на этой заготовке ширину каждой части (рис. 8 а);
  - в) проведите фломастером в нижней части заготовки линию, отступив от основания 3—4 см (рис. 8 б);
  - г) проведите из точек деления вертикальные отрезки до нижней линии (рис. 8 в);
  - д) разрежьте ножницами заготовку по этим вертикалям. В результате вы получите 6 деталей, напоминающих лепестки, но пока еще прямоугольной формы (рис. 8 г);





Рис. 8 д.



Рис. 8 е.

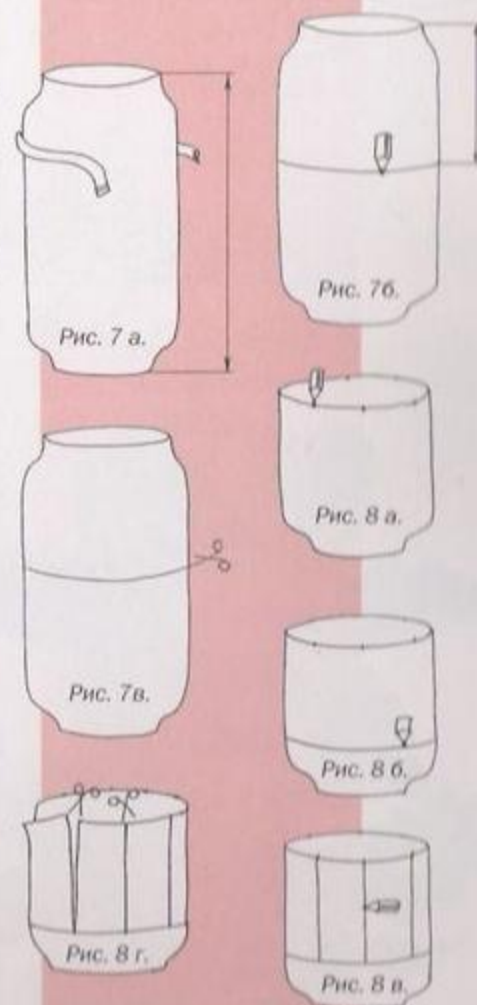

Рис. 9 а.



Рис. 9 б.



**е)** для того чтобы детали стали похожими на естественную форму лепестка цветка, следует над ними немного поработать. Отметьте середину на верхней и боковой части детали, а затем соедините полученные точки плавной линией (**рис. 8 д**); **ж)** отрежьте по полученным линиям лишнее (**рис. 8 е**).

**5.** Отогните верхнюю часть полученных деталей на внешнюю сторону, выпрямляя и придавая им нужную форму при помощи шариковой ручки. Для этого подложите ее под одну деталь (лепесток), удерживая при этом все изделие левой рукой, а пальцами правой руки создайте нужный изгиб (**рис. 9 а**). Придайте таким образом форму всем деталям. Можете закрасить внешнюю сторону подсвечника, но это не обязательно, так как под лепестками деталь баночки почти вся закрыта. Переверните подсвечник так, чтобы доньшко оказалось наверху, и закрасьте краской. Покрывайте краской изделие только на открытом воздухе. Держите баллончик с краской на расстоянии не менее 20 см от предмета.

**6.** Вложите в середину полученного подсвечника свечу, и в результате получите прекрасное дополнение к праздничному столу (**рис. 9 б**).

Если ваше торжество проводится на даче, на которой есть пусть даже небольшой водоем, то можно подсвечники-лилии опустить на воду, и тогда праздник приобретет романтическое звучание.

### Листья

Детали второго изделия напоминают по своей форме листья растений и, собранные в одну розетку, образуют букет, в середину которого вложена свеча.

### ■ Изготовление второго изделия

Его можно сделать из оставшейся при делении баночки неиспользованной ее верхней части.

Отверстие в основании этой заготовки не мешает при изготовлении второго подсвечника.

Кроме перечисленных инструментов и приспособлений, использованных при создании первого изделия, потребуются: деревянная дощечка, фетр, войлок, драп или сукно.

Подсвечник до 4-го пункта (подпункт «е») выполняется аналогично изготовлению первого изделия.

**1.** Нарисуйте на каждой детали линии, напоминающие резные края листьев, по которым затем вырежьте (**рис. 10 а**).

**2.** На деревянную дощечку положите ткань, сложенную в несколько раз. На подготовленное таким образом рабочее место положите заготовку, осторожно отогните одну деталь будущего подсвечника и выдавите при помощи шариковой ручки (с пустым стержнем) линии, имитирующие прожилки на листьях растений (**рис. 10 б**).

Аналогично выполните эти действия и с другими деталями (листьями) подсвечника.

**3.** Вложите в середину подсвечника свечку (**рис. 10 в**).

Изделие, выполненное из верхней части баночки, нельзя спускать на воду, так как оно имеет отверстие в основании.

### Зимний подсвечник

Сделайте детали похожими своей ажурностью на красивую снежинку.

### ■ Потребуется:

баночка от напитков; ножницы; фломастер; сантиметровая лента; шариковая ручка; гвоздь; молоток; деревянная дощечка; одеяло;



Рис. 10 а.



Рис. 10 б.



Рис. 10 в.





Рис. 11.



Рис. 12.



Рис. 13.



Рис. 14.

линейка; калька; карандаш; копировальная бумага; картон; клей «Момент»; акриловая краска бронзового или золотого цвета в аэрозольной упаковке.

### ■ Изготовление изделия

1. Сделайте сначала шаблон для вырезания деталей из металла. Сложите кальку пополам и на одной ее части половине нарисуйте половинку детали снежинки (рис. 11).

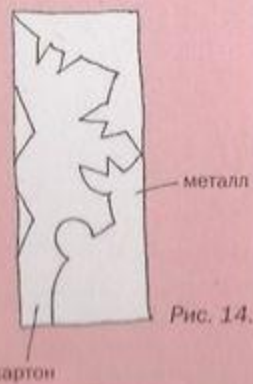
2. Переведите контур рисунка на другую половину кальки и убедитесь в том, что конфигурация детали вас устраивает. Если резные края детали показались вам недостаточно хорошей формы, то на этом этапе их еще возможно исправить.

3. Разрежьте кальку по сгибу. Одну часть отложите, а с другой продолжайте работу.

4. На картон положите копировальную бумагу, а затем кальку с рисунком. Придерживая кальку рукой, переведите контур рисунка при помощи карандаша (рис. 12).

5. Отложите кальку и копировальную бумагу, а из картона вырежьте деталь по переведенному контуру (рис. 13).

6. Подготовьте материал, из которого затем будете вырезать детали:

а) отрежьте от баночки нижнюю часть с доньшком, отложив от ее основания 5—6 см;

б) отрежьте верхнюю часть баночки, отложив от верха такое же расстояние. Эта часть баночки вам не пригодится;

в) оставшуюся часть баночки разрежьте пополам. Это и будет являться основным материалом, из которого предстоит вырезать детали «снежинки».

7. Вот теперь можно приступать к вырезанию деталей новогоднего подсвечника. Сложите заготовку из металла лицевой стороной внутрь. Наложите на нее шаблон, хорошо прижмите, а затем, надавливая на шариковую ручку (без пасты), обведите контур рисунка (рис. 14).

8. Вырежьте деталь по полученному контуру.

9. Аналогично вырежьте все детали.

10. Разверните детали.

11. Выправьте сгиб при помощи тупого конца шариковой ручки.

12. Подготовленные таким образом детали наложите лицевой стороной вверх на деревянную дощечку и при помощи молотка и большого гвоздя сделайте перфорацию (рис. 15).

13. Загните каждую деталь у основания не менее чем на 1 см.

Для того чтобы все детали были загнуты на одинаковую величину, выравнивайте их по одной, которая будет служить эталоном.

14. Нанесите клей на нижнюю часть этих деталей (рис. 16).

15. Нанесите клей на внутреннюю боковую часть заготовки (рис. 17).

16. Дайте клеевому покрытию высохнуть, а затем приклейте все детали на эту заготовку (рис. 18).

17. Раскрасьте подсвечник.

## Фонарик

Он отличается от предыдущих не только своей необычной формой, но и технологией уже на первых этапах изготовления.

### ■ Потребуется:

баночка и все инструменты и приспособления, которые были использованы при создании первого подсвечника.

### ■ Изготовление изделия

1. Отрежьте верхнюю часть баночки (рис. 19).

2. Проведите линию в нижней части заготовки, отложив от основания вверх 3—4 см, а по всему верхнему срезу проставьте точки через расстояние 0,5 см и 2 см (рис. 20 а).

Рис. 15.

Рис. 16.

Рис. 17.

Рис. 18.



Рис. 19.

Рис. 20 а.

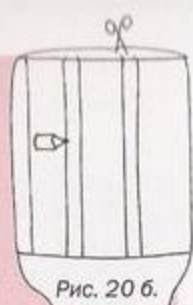

Расстояние между точками на верхнем срезе заготовки может быть различным. Главное условие — чередование узкого и широкого участка.

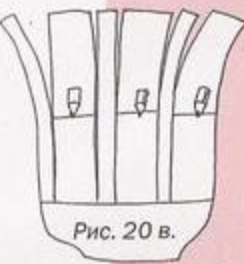

3. Через полученные точки проведите вниз вертикали до горизонтальной линии, по которым затем разрежьте (рис. 20 б).

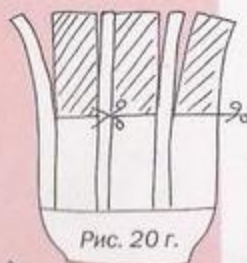

4. На широкой детали найдите середину, проведите горизонтальную линию (рис. 20 в).

5. Отрежьте верхнюю часть этой детали (рис. 20 г).

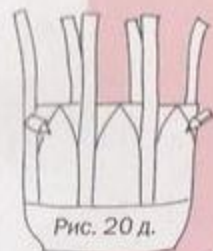

6. Аналогично поступите и со следующими широкими деталями.



7. Нарисуйте на этой укороченной детали конфигурацию лепестка (рис. 20 д).

8. Вырежьте лепестки по нарисованному контуру (рис. 20 е).

9. Отогните и выровняйте эти детали при помощи шариковой ручки или карандаша по способу, описанному при изготовлении первого подсвечника.

10. Вложите в середину подсвечника свечу, а затем соедините узкие и длинные детали, скрепив их сверху проволокой.

Подсвечник будет выглядеть более нарядным, если вы скрепите его узкие детали, отступая от верха не менее 3—4 см.

Прямые концы этих узких деталей советуем немного загнуть (рис. 21).

11. Покрасьте акриловой краской.

Этот подсвечник станет еще более нарядным, если выдавить на его широких деталях линии, имитирующие прожилки на листьях растений.



Рис. 21.

## Рыбки

Панно может украсить не только комнату, но даже кухню, так как выполнено на гастрономическую тему.

### ■ Потребуется:

широкая деревянная рамка; карандаш; шариковая ручка; монетки; металлизированная нить; шпатлевка; картон; баночка от напитков; ключ — приспособление от металлической баночки от напитков (не менее 16 штук); клей «Момент»; резиновые перчатки; ракушки; три бусинки или бисер черного цвета; акриловая краска в аэрозольной упаковке; целлофан; ножницы; фетр, драп, сукно или войлок; деревянная дощечка; гвоздики; молоток.

### ■ Изготовление изделия

1. Изготовьте два шаблона. Один — для вырезания большой рыбки, а другой — для маленькой. Для этого на картоне нарисуйте силуэты рыбок, по контуру которых затем вырежьте детали (рис. 22).

2. Подготовьте материал, из которого затем будете вырезать эти детали. Отрежьте верхнюю и нижнюю часть баночки аналогично подготовке материала при изготовлении деталей для зимнего подсвечника.

3. Из подготовленного таким образом материала по шаблонам вырежьте две большие и одну маленькую рыбку. Или, наоборот, — две маленькие и одну большую детали (рис. 23).

4. На хвосте и у головы вырезанной рыбки сделайте при помощи шариковой ручки вогнутые и выпуклые линии. Для этого положите рыбку на одеяло, подложив под него деревянную дощечку, и, выдавливая металл то на лицевой стороне детали, то на изнаночной, измените ее поверхность (рис. 24).



Рис. 22.



Рис. 23.



Рис. 24.

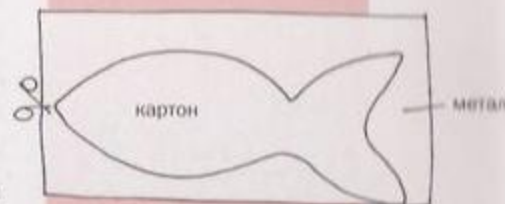

Рис. 25.

клей

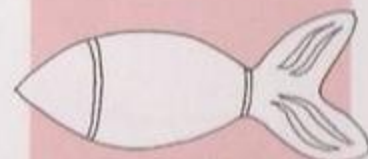



Рис. 26 а.

5. Нанесите клей на лицевую сторону рыбок в области туловища (рис. 25).

6. Нанесите клей на одну сторону всех монеток, предварительно разложив их на целлофане.

7. Наклейте один ряд монеток, начиная с хвоста рыбки (рис. 26 а).

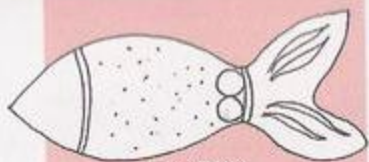
8. Второй ряд и следующие за ним ряды монет следует наклеивать так:

а) нанесите клей на одну половину уже наклеенных монет (рис. 26 б);

б) дайте высохнуть клеевому покрытию, а затем наклейте второй ряд монет, на одну сторону которых уже был нанесен клей.

Монеты наклеивайте так, чтобы они закрыли предыдущий ряд монет ровно наполовину (рис. 26 в);

в) нанесите клей на одну половину уже наклеенных монет (рис. 26 г);

г) наклейте все ряды монет до головы рыбок.

9. Наклейте бусинки-глазки (рис. 26 д).

10. Приступайте к оформлению рамки. Определите места крепления ключей – приспособлений от баночки, которые в нашей работе будут служить своеобразными петлями для протягивания нитей и создания сетки.

Для этого измерьте внутренний размер рамки и, разделив полученную величину на равное количество частей, определите места крепления петель.

Отметьте их карандашом на внутренней стороне рамки (рис. 27 а).

11. Положите рамку на деревянную дощечку и прибейте в намеченные места детали от банки, которые будут в нашей работе петлями (рис. 27 б).



Рис. 26 б.



Рис. 26 в.

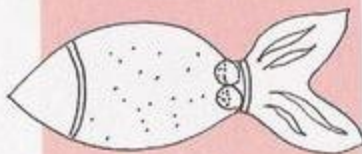

Рис. 26 г.

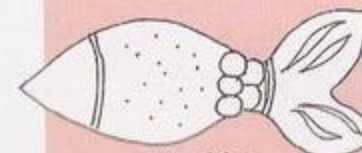

Рис. 26 д.

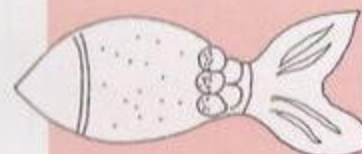

Рис. 27 а.

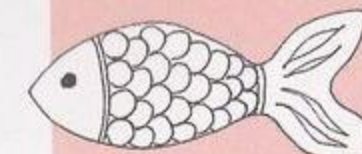

Рис. 27 б.

Не поднимайте слишком высоко молоток.  
Рассчитывайте силу удара.

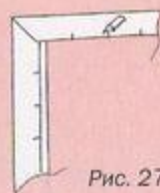
Протягивайте нить через петли осторожно, так как она может порваться. Если нить все-таки порвалась, то свяжите ее концы узлом ближе к петле на рамке.

12. Закрепите у одной петли металлизированную нить, а затем протяните ее через все петли. Сначала протягивайте сверху вниз, а затем — слева направо (рис. 28).

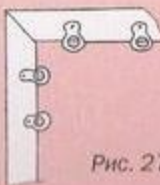
Воспользуйтесь схемами на рис. 29 (а, б).

13. Готовую шпатлевку или порошок смеси, разбавленный водой до консистенции сметаны, нанесите на внешнюю сторону рамки.

Для этого не надо каких-либо приспособлений.

Воспользуйтесь лишь резиновыми перчатками.

Возьмите немного шпатлевки и быстро нанесите ее на поверхность рамки. Покройте неровным слоем шпатлевки всю рамку, а затем пройдите по ней пальцами рук, прикладывая, а затем быстро отрывая их от нее.

В результате получится поверхность, напоминающая волны или размытый водой прибрежный песок. Вставьте в шпатлевку ракушки. Это надо сделать очень быстро, пока шпатлевка не высохла (рис. 30).

14. Дайте шпатлевке окончательно высохнуть и, разложив рамку на целлофане, покройте ее краской.

При работе с краской в аэрозольной упаковке используйте маску для защиты.

15. Укрепите в сетке рыбок, просунув их между переплетениями нитей. Рыбок можно немного прогнуть, и от этого они станут динамичнее (рис. 31).

Можно повесить панно на стене, используя уже прибитые к рамке петельки. Панно можно также просто поставить на полочку.



Рис. 28.



Рис. 29 а.

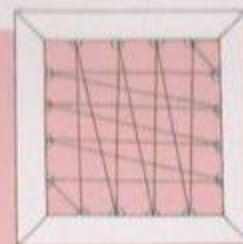

Рис. 29 б.

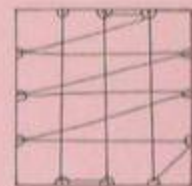

ракушки

Рис. 30.

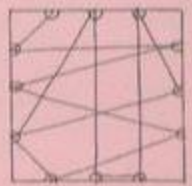
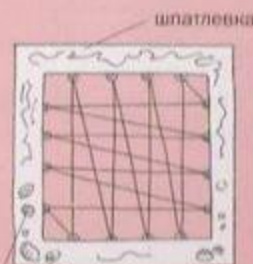

Рис. 31.

## Коробочка для рукоделия

Эту коробочку можно сделать вместе с ребенком.



Рис. 32.



Рис. 33.



Рис. 34.

### ■ Потребуется:

коробка от конфет или печенья; броши, закладки, цепочки; медная проволока; клей «Момент»; кусачки; фломастер; сантиметровая лента; линейка; ацетон; ватный тампон; пинцет; ножницы; акриловая краска в аэрозольной упаковке; целлофан.

### ■ Изготовление изделия

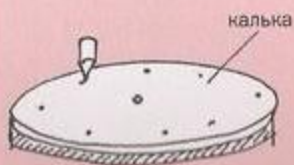
1. Удалите у закладок или брошей элементы застежек с помощью кусачек.
2. Подготовьте медную проволоку, скрутив ее в жгуты аналогично подготовке материала при изготовлении первого изделия («Денежного деревца»).
3. Измерьте диаметр крышки и высоту коробки (рис. 32).
4. На кальке начертите окружность с диаметром крышки коробочки. Вырежьте деталь по контуру. Согните ее три раза, разделив таким образом деталь на 8 частей. Срежьте верхушку этой детали и сделайте надсечки по сгибам, отступив от основания детали не менее 2 см (рис. 33).
5. Оформите сначала крышку коробочки. Обезжирьте поверхность крышки при помощи тампона, смоченного в ацетоне.

После работы проветрите помещение, а тампон, завернув в бумагу, выбросьте в мусорное ведро.

6. Разверните кальку и положите ее на крышку коробочки. Фломастером проставьте точки через полученные в кальке отверстия (рис. 34).

7. Отложите кальку. После этого разместите на крышке подготовленные броши или закладки так, чтобы каждая из них верхней частью касалась обозначенной точки. Наметьте их контуры точками при помощи фломастера (рис. 35 а).

8. Согните жгут из проволоки, придав ему форму усиков бабочки, закруглив при этом их концы. Расположите их у каждой детали (рис. 35 б).

9. Выложите из цепочки в центре коробочки элемент орнамента.

10. Убедившись в том, что расположение деталей и дополнительных элементов гармонично, т.е. композиция уравновешена, приступайте к наклеиванию деталей на крышку коробочки: а) сначала уберите все детали с коробочки.

Нанесите клей на заданные участки для наклеивания деталей усиков и орнамента в середине крышки. Нанесите клей на одну сторону жгута из проволоки (детали усиков) и на одну сторону цепочки, предварительно разложив их на целлофане. Дайте клеевому покрытию высохнуть, а затем наклейте детали на заданные участки (рис. 36 а). Положите на приклеенные детали пресс, проложив между ними лист целлофана;

б) приклейте аналогично на заданные участки броши (рис. 36 б).

11. Саму коробочку можно оформить аналогично оформлению крышки коробочки. Для этого начертите на кальке уже не окружность, а прямоугольник с параметрами коробки. Вырежьте деталь, которую затем сложите в несколько раз, сделайте надсечки, определив тем самым места крепления деталей оформления.

12. Закрасьте коробочку, закрыв ее крышкой, акриловой краской (рис. 37).



Рис. 35 а.



Рис. 35 б.

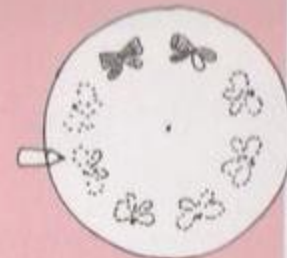

Рис. 36 а.



Рис. 36 б.



Рис. 37.

## Изделия из кожи

**К**ожа — удивительный по своим качествам материал для работы. Работая с кожей, можно достигнуть необычных результатов.

Наверняка в вашем доме найдется старая кожаная вещь, которая потеряла свой вид в процессе эксплуатации или стала просто немодной. Это могут быть старые куртки, юбки, перчатки и, конечно, сапоги, которые во многих домах накапливаются на антресолях, дожидаясь своего часа. У кожи, так же как и у ткани, есть лицевая и изнаночная сторона. Лицевую сторону кожи кожевники называют «лицо», а изнаночную — «бахтарма». Работать при подготовке кожи предстоит с лицевой частью. Кожаные лоскуты, предназначенные

Никогда не стирайте кожу. В процессе стирки из кожи удаляются жирующие вещества — животные и растительные масла, которые вводят в кожу после дубления. Коже эти вещества необходимы для того, чтобы она не стала ломкой. Кроме того, после стирки кожа, так же как и многие ткани, изменяет форму.

для рукоделия, можно замочить в теплой воде на 3—5 минут. Если есть сильно загрязненные места, осторожно потрите их мочалкой. Прополощите в слабом растворе уксуса и соли (на 1 литр воды следует взять 50 граммов поваренной соли и 1 стакан столового 9%-ного уксуса).

Следующий этап: сушка кожи. Не пользуйтесь феном и не старайтесь применять утюг. Эти методы приведут лишь к деформации кожи. Чтобы кожа не покоробилась и не потеряла свою первоначальную форму, следует сначала

ее распрямить в руках, а затем, разместив на голстой фанере бахтармой вверх, закрепить по всем краям небольшими гвоздиками.

При сушке необходимо следить за тем, чтобы кожа не перетянулась. Это совсем нетрудно обнаружить, едва увидев, как изменяются отверстия от гвоздиков.

Если эти отверстия становятся продолговатыми и увеличиваются буквально у вас на глазах, то следует перебить гвоздики немного ближе к середине кожаного куска, и в результате вы спасете его от растяжения, которое неизбежно приведет к трудностям в дальнейшей работе. В еще не просохший до конца кусок кожи «внедрите» немного жира. Для этого лучше использовать касторовое масло, добавив в него белок от одного яйца. На 50 граммов касторового масла потребуется один белок. Можно пропитать кожу вазелином. Наносить эти жиры следует небольшим тампоном, скрученным из марли или любой другой ткани. Прежде чем наносить соответствующий жир на кожу, советуем проверить его покрывающую способность на краешке кожи. Если вы обнаружите, что получаются неровные масляные пятна, то следует отказаться от такого жирования и попробовать другое вещество. Возможно, в вашем арсенале есть маленькие кусочки кожи, от которых тоже не стоит отказываться, так как они окажутся как нельзя кстати при изготовлении небольших изделий. С небольшими по размерам кусочками кожи следует поступить так: влажные кусочки кожи (замочите их все тем же способом, о котором рассказывалось раньше) проложите лоскутами ткани и придавите прессом. Не оставляйте кусочки кожи под прессом до полного высыхания, так как в этом случае поверхность высушенной кожи будет неровной. Чтобы избежать этого, проложите еще влажную кожу кусочками оргстекла и оставьте под прессом до полного высыхания.

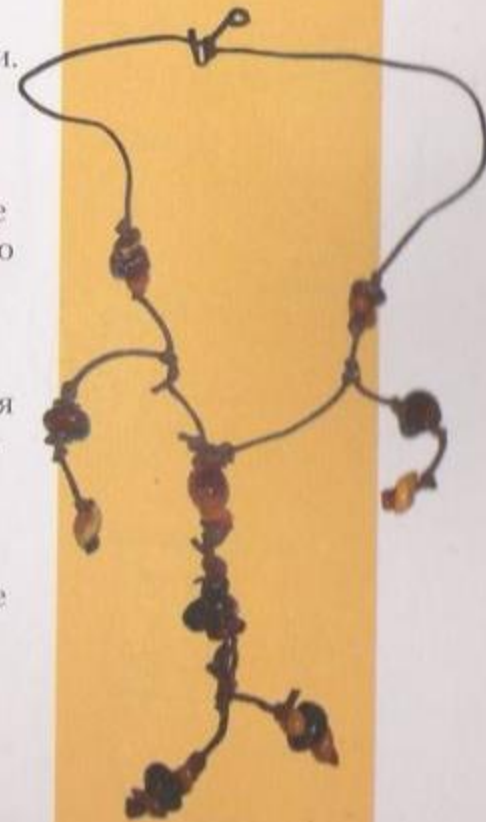
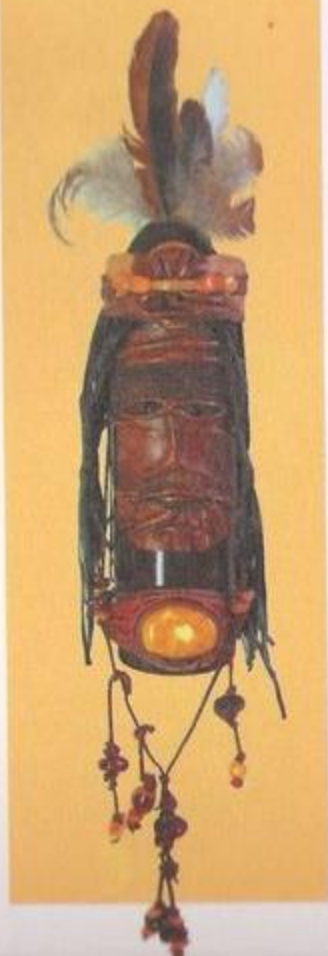

## Обновленная ваза

### ■ Потребуется:

куски кожи; шнур, цвет которого должен быть близким к цветовой гамме кожаных кусков или, наоборот, контрастным по отношению к основному цвету; ацетон; клей «Момент»; ножницы; нож; линейка; сантиметровая лента; шариковая ручка, фломастер; ватный тампон, накрученный на деревянную палочку; портновские булавки; целлофан; деревянная дощечка.

### ■ Изготовление изделия

1. Поверхность вазы обезжирьте при помощи ватного тампона, смоченного в ацетоне.
2. Куски кожи для обновления вазы необходимо выровнять следующим образом: на бахтарме кожи при помощи шариковой ручки и линейки проведите прямые линии (рис. 38).
3. Отрежьте по намеченным линиям, а остатки кожи удалите.
4. Возьмите самый большой кусок кожи

Работайте только на столе, положив кожаный кусок на деревянную дощечку.

и создайте на нем небольшие складки, зафиксировав их при помощи булавок. Старайтесь образовывать складки ближе к середине куска (рис. 39).

5. Приложите подготовленный таким образом кусок кожи к вазе бахтармой вниз так, чтобы один ее срез совпал с верхним краем (горлышком) вазы.

На рис. 38 этот отрезок отмечен точками 1—2. На рис. 40 видно, что при прикладывании этого отрезка к горлышку вазы одна его часть не совпала с ним. Это обязательно произойдет, но только при повороте вазы налево.

При соединении кусков кожи в верхней части вазы необходимо лишь одно условие — совпадение одного ее среза с горлышком.

6. Обведите по контуру этот кусок кожи при помощи фломастера (рис. 41).

Отложите кусок кожи и удалите из него булавки. Нанесите клей на бахтарму этого куска кожи (рис. 42 а).

7. Промажьте клеем участок вазы, предназначенный для наклеивания детали 1 (рис. 42 б).

8. Дайте клею хорошенько высохнуть, а затем приступайте непосредственно к наклеиванию куска кожи на подготовленную поверхность вазы.

Это надо делать очень осторожно, так как при неловком движении кусок приклеится не так, как требуется:

Чтобы облегчить работу и не допустить приклеивания другого участка кожи, советуем применять целлофан, который следует прокладывать между вазой и кожей.

а) сначала приложите кусок кожи к горлышку вазы, уравнив его с ее верхней частью. Подложите под оставшуюся часть куска кожи целлофан, чтобы она не приклеилась к поверхности вазы.

Приклейте кожу ближе к верху вазы (рис. 43 а).

В результате кожаный кусок приклеится не на всю намазанную клеем поверхность вазы, а лишь к верхнему участку вазы;

б) отодвиньте целлофан немного правее, а затем приклейте другой край куска кожи, отмеченный на рисунке точками 2—3. Приклеить следует всего лишь на расстоянии 1—2 см (рис. 43 б).

Приклеив два края кожаного куска к вазе, начните приклеивать другую его часть.



Рис. 38.



Рис. 39.



Рис. 40.



Рис. 41.

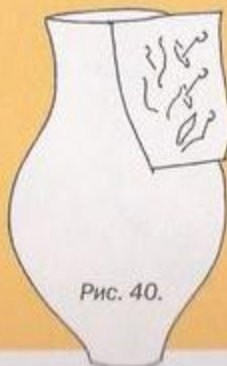

Рис. 42 а.



Рис. 42 б.

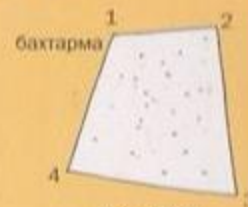

Рис. 43 а.



Рис. 43 б.



Рис. 44.



Рис. 45 а.



Рис. 45 б.



Рис. 46.

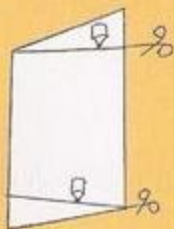

Рис. 47.

Отложите целлофан. На этом этапе работы он вам не пригодится.

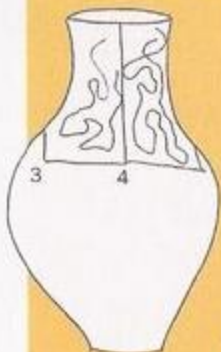
Приклейте весь кусок кожи так, чтобы образовались складки. На языке профессионалов это называется «жмуркой».

Для этого, медленно поворачивая вазу влево, приклейте весь кусок кожи так, чтобы образовались складки (рис. 44).

Постарайтесь приклеивать так, чтобы по всем краям кожаный кусок приклеился к вазе ровно и без морщин.

9. Следующий кусок кожи необходимо приложить бахтармой вниз к вазе, «пристроив» его к любому краю уже наклеенного куска кожи.

Параметры кусков кожи для оформления вазы различны, и ни один их срез, конечно, не совпадет с длиной среза другого куска, поэтому их следует немного подкорректировать уже в процессе работы. Это необходимо сделать следующим образом:

а) приложите один край второго куска кожи к краю первого лицевой стороной вверх. Длина края второго куска обязательно должна быть больше или равна длине первого. Возможно, длины совпадут, но это получается крайне редко. Как правило, приходится срезать немного кожи у второго куска. Из точки 1 и 4 проведите прямые линии по лицевой стороне второго куска (рис. 45 а); б) отложите этот кусок и отрежьте по намеченным линиям (рис. 45 б).

10. Технология приклеивания этого куска кожи не будет отличаться от технологии соединения первого куска кожи с поверхностью вазы, кроме, пожалуй, одного обстоятельства — второй кусок кожи наклеивается к вазе встык к уже наклеенному ранее куску кожи.

Приклейте этот кусок аналогично первому куску кожи, заранее заложив складки булавками, промазав бахтарму и участок на вазе (рис. 46).

11. Третий кусок кожи при наклеивании образует так называемое окошко, через которое будет видна керамическая поверхность вазы. Приложите этот кусок бахтармой к вазе, уравняйте срезы кусков,

подкорректировав при этом их длину, а затем наклейте аналогично предыдущим кускам кожи (рис. 47).

12. После оформления всей вазы кожными кусками следует заделать все соединения (стыки) шнуром: а) промажьте одну сторону шнура и все стыки кожаных кусков на вазе клеем;

б) высушите клеевое покрытие, а затем приложите шнур на место соединения двух кожаных кусков (стыки) и хорошо прижмите. В результате шнур закроет все соединения кожаных деталей на вазе (рис. 48);

в) уложите шнур по краю вазы у горлышка и у основания.

При прокладывании шнура невозможно достигнуть его непрерывности на всех участках вазы. Конец уже наклеенного шнура замаскируйте другим шнуром, наложив его сверху.

При оформлении вазы кожными кусками вы сможете проявить свои творческие способности в полной мере.

Различное расположение окошек, цветовая гамма кожаных кусков и шнура могут создать всевозможные варианты оформления ваз.



Рис. 48.

## Старый город

Трудно поверить, что на изготовление этого изделия были использованы голенища от старых сапог, вышедших из моды или просто уже не поддающихся ремонту. Символично, что сапоги, прошагавшие много километров по городским улицам и площадям, запечатлели на коже, из которых они сделаны, городской пейзаж. Если вы сделаете это панно и разместите его в своей квартире, то дома старого города, изображенные на нем, будут долго напоминать вам о любимом месте, которое останется теперь не только в вашей памяти, но и на этом изделии.

### ■ Потребуются:

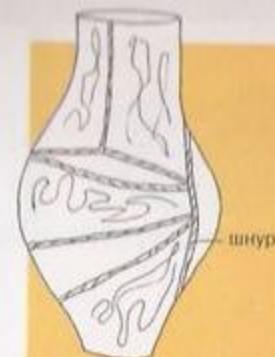
куски кожи от старых сапог; кусочки кожи; калька; карандаш; лист бумаги; ластик; копировальная бумага; ножницы; нож для вырезания кожи; металлическая линейка; шариковая ручка; кисточка для красок; масляные краски; деревянная дощечка; деревянные реечки; шнур или шпагат; шило; мелкие камешки; небольшие сухие веточки; клей «Момент».

### ■ Изготовление изделия

1. Нарисуйте эскиз на листе бумаги в масштабе 1:4.
2. Увеличьте рисунок на кальке. Пронумеруйте на этом техническом рисунке все детали (рис. 49).
3. Подготовьте материал:
  - а) отделите от сапог голенища;
  - б) распорите голенища по одному шву;
  - в) отпорите подкладку.
4. Соедините два куска кожи, промазав клеем у одного бахтарму, а у другого — лицевую часть. Клей следует наносить ближе к срезам кожного куска по одной его стороне (рис. 50).



Рис. 49.



Рис. 50.

6. Нанесите краску желтого цвета на верхнюю часть подготовленной таким образом кожи, а нижнюю закрасьте темно-серой краской. Не дожидаясь, пока краска в нижней части заготовки высохнет, нанесите мазки, создающие иллюзию булыжника на мостовой старого города (рис. 51).

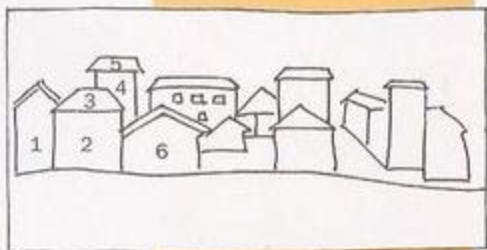
7. Пока будет высыхать красочный слой, подготовьте детали из кожи, которые затем приклеите на высохшую поверхность:

а) каждую деталь, нарисованную на кальке, переведите с помощью копировальной бумаги на кусочки кожи.

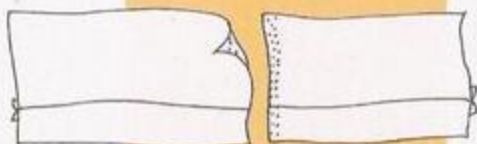
Для этого на бахтарму кожи положите копировальную бумагу, а сверху кальку с точным рисунком детали и обведите контур детали шариковой ручкой (рис. 52);

б) отложите кальку и копировальную бумагу.

На бахтарме кожи проставьте номер детали, соответствующий тому, которым она была обозначена на техническом рисунке;

в) вырежьте детали из кожи, пользуясь ножом и металлической линейкой.

Вырезайте детали на рабочем столе, подложив под них деревянную дощечку.

7. На поверхность окрашенной кожи переведите контуры рисунка с изображением домов старого города аналогично предыдущей работе по перенесению рисунка на кусок кожи.

8. Нанесите на заданные участки кожи клеевое покрытие.

9. Нанесите клей на бахтарму каждой вырезанной из кожи детали.

Положите сверху склеенных деталей пресс. Приступайте к следующему этапу только после того, как убедитесь в том, что детали хорошо склеились друг с другом.



Рис. 51.



Рис. 52.

калька

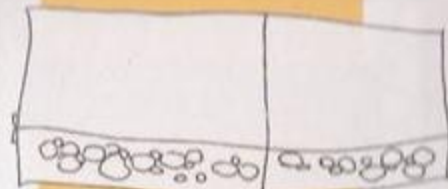
**10.** Наклейте эти детали на отведенные для них участки заготовки.

**11.** Для создания объема и придания деталям панно декоративности оформите их небольшими полосками из кожи контрастного цвета:

- а)** начертите шариковой ручкой на бахтарме кожаных кусочков полоски шириной не более 0,2—0,3 см;
- б)** вырежьте полоски из кусочков кожи в той же цветовой гамме, в которой выполнено панно;
- в)** нанесите клей по контуру каждой детали;
- г)** нанесите клей на бахтарму полосок;
- д)** дайте клеевому покрытию высохнуть;
- е)** отмерьте от полоски необходимую длину, а затем приклейте её к детали.

Детали светлых тонов оформляйте более темными по цвету полосками из кожи.

**12.** Приклейте в нижней части панно небольшие камешки и веточки, которые придадут вашему изделию оригинальность.

**13.** Сделайте на углах панно по два отверстия шилом.

Последний этап заключается в изготовлении рамки и закреплении в ней панно.

**14.** Возьмите четыре рейки, две из которых должны быть немного больше длины панно, а две другие — немного больше его ширины:

- а)** сложите их так, чтобы внутри могло свободно разместиться панно;
- б)** закрепите в углах крест-накрест шнуром или шпагатом;
- в)** закрепите панно в этой рамке, пропустив через отверстия в коже шнур, который затем обмотайте на боковых рейках рамки (рис. 53).



Рис. 53.

## Кожаные часы

Если вы хотите украсить интерьер нестандартными часами, то советуем использовать кожу. Часовой механизм в этих часах самый обычный. Ведь часы должны показывать точное время.

### ■ Потребуется:

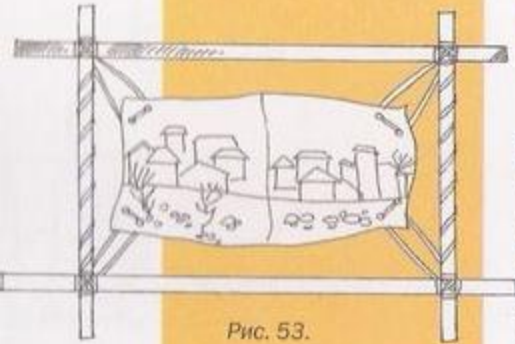
лоскуты мягкой кожи; лоскут толстой жесткой кожи; часовой механизм без циферблата; ножницы; нож для вырезания кожи; калька; карандаш; шариковая ручка; блюдце; пробойник; клей «Момент»; шнур или шпагат; деревянные рейки; линейка; деревянная дощечка; молоток.

### ■ Изготовление изделия

**1.** Сделайте шаблон для циферблата аналогично подготовке шаблона при оформлении коробочки для рукоделия:

- а)** на кальку наложите блюдце и обведите его;
- б)** вырежьте деталь по контуру;
- в)** сложите вырезанную деталь вчетверо, а затем — еще раз вдвое. В результате вы получите деталь, разделенную на 12 частей;
- г)** ножницами сделайте на сгибе надсечки, отступив от края 2 см;
- д)** срежьте верхушку детали.

**2.** Сделайте основание для ваших часов. Для этого на бахтарме лоскута толстой кожи начертите шариковой ручкой прямоугольник с параметрами 30×40 см. Толстую и жесткую кожу таких размеров можно выпороть из старой кожаной сумки или какого-либо другого — большого по размерам — изделия.

**3.** Вырежьте деталь.

**4.** Найдите центр, проведя на бахтарме диагональные линии из вершин прямоугольника.





Рис. 54 а.



Рис. 54 б.

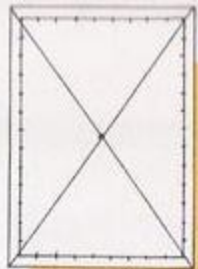

Рис. 54 в.

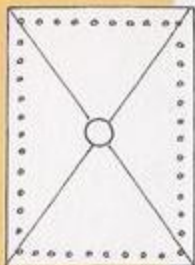

Рис. 54 г.

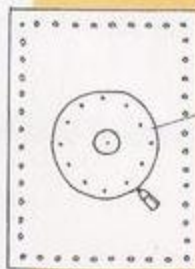

Рис. 55 а.

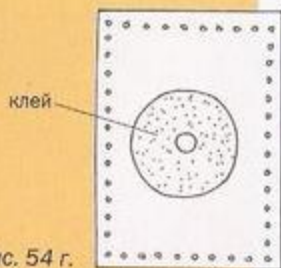

Рис. 55 б.

5. Положите деталь на деревянную дощечку и сделайте пробойником в центре отверстие диаметром не менее 1 см.

6. На бахтарме этой детали отложите от края по всему периметру 1—2 см и начертите ручкой прямоугольник. Разделите ширину и длину прямоугольника на равные части по 4 или 5 см, сделав соответствующие отметки (рис. 54 а).

7. Пробойником диаметром 0,5 см сделайте отверстия сначала на вершинах прямоугольника, по отметкам на его контуре и затем в центре пробойником диаметром 2 см (рис. 54 б).

8. Переверните деталь на лицевую сторону и, наложив шаблон циферблата, обведите контур (рис. 54 в).

9. Отложите шаблон, а на участок, полученный в результате его обводки, нанесите клей (рис. 54 г).

10. На бахтарму лоскута мягкой кожи наложите шаблон для циферблата так, чтобы от его края до края кожи оставалось не менее 2 см. Обведите шариковой ручкой контур. Пробойником сделайте в центре отверстие (рис. 55 а).

11. Отложите шаблон, а на весь лоскут нанесите тонкий слой клея (рис. 55 б).

12. Дайте клеевому покрытию высохнуть, а затем наклейте центральную часть лоскута мягкой кожи на основу для часов, совмещая их центры. Хорошо разгладьте, а затем положите на центр лоскута пресс (рис. 56).

Центральная часть часов должна приклеиться без морщин, и поэтому перед тем, как положить пресс, тщательно разровняйте поверхность пальцами.

13. Убедившись в том, что центральная часть лоскута хорошо и без морщин приклеилась, продолжайте работу по созданию часов. Заверните края лоскута к центру и закрепите булавками,

воткнув их вертикально в бахтарму кожи. Нанесите клей вокруг наклеенной детали, отступив от края где-то на 2 см, а где-то — на 5 см (рис. 57 а).

14. Приклейте кожу, постепенно откалывая булавки и создавая при этом небольшие складки. Вы это уже умеете делать (рис. 57 б).

15. Подготовьте кожу для создания цифр на нашем циферблате. Для этого воспользуйтесь мягкой ножкой контрастного цвета по отношению к цвету циферблата:

а) на бахтарме кожаного лоскута нарисуйте полоски шириной не более 0,5 см;

б) вырежьте по намеченным линиям полоски кожи;

в) нанесите на бахтарму кожи клей;

г) дайте клеевому покрытию высохнуть, а затем, сложив полоску вдоль пополам, склейте две ее половины.

16. На листе бумаги нарисуйте цифры 3, 6, 9, 12 высотой не более 3 см.

17. Определить, какой длины должна быть полоска кожи для создания каждой цифры на циферблате, можно следующим образом:

а) выложите на цифре, нарисованной на бумаге,

полоску подготовленной кожи, установив ее на ребро;

б) отрежьте нужную величину.

18. Наложите на заготовку шаблон и сделайте отметки на коже для цифр и делений (рис. 57 в).

19. Отложите шаблон. Нанесите клей в местах для приклеивания цифр и делений.

20. Нанесите клей на ребро сложенной вдвое заготовки для цифр и делений.

21. Приклейте цифры и небольшие полоски (деления) на циферблате. Полоски для делений можно заменить кружочками, которые выполняются с помощью пробойника из остатков кожи.

22. Закрепите в центре готовый часовой механизм. Если потребуется, то приклейте его к изнаночной стороне изделия.

23. Сделайте рамку из реек аналогично рамке для панно «Старый город».

24. Закрепите изделие, продевая шнур через каждое отверстие в изделии и рейке (рис. 57 г).



Рис. 56.



Рис. 57 а.

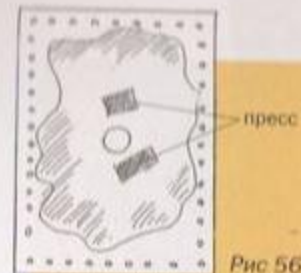

Рис. 57 б.



Рис. 57 в.



Рис. 57 г.



## Детский уголок

### Индеец на керамике

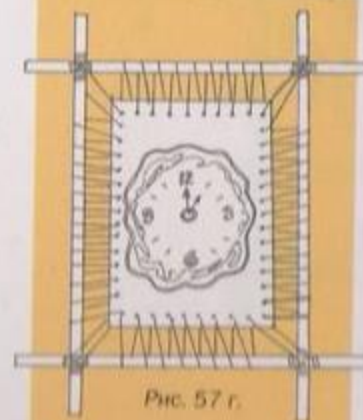
Это изделие сделано на керамическом сосуде коричневого цвета, форма которого поможет создать образ гордого и красивого индейца.

#### ■ Потребуется:

куски кожи; калька; карандаш; лист бумаги; ластик; копировальная бумага; ножницы; нож для вырезания кожи; металлическая линейка; шариковая ручка; бисер черного цвета (2 шт.); птичьи перья коричневого, белого и черного цвета; клей «Момент»; фломастер; пинцет.

#### ■ Изготовление изделия

1. Подготовьте сначала керамический сосуд, удалив с него бумажную этикетку. Это можно сделать очень просто. Опустите его в теплую воду и подержите его там до тех пор, пока этикетка сама легко не снимется.

2. На кальке нарисуйте лицо индейца.

3. С помощью копировальной бумаги переведите рисунок на лист бумаги. Этот рисунок будет для вас образцом, к которому вам еще не раз придется обращаться во время работы.

4. На бахтарму большого куска кожи наложите копировальную бумагу, а затем кальку с рисунком и переведите контур лица индейца.

5. Отложите копировальную бумагу и кальку, а из кожи вырежьте по намеченному контуру деталь № 1.

6. Наложите эту деталь на бутылку и обведите ее контур.

7. Нанесите клеевое покрытие на эту часть бутылки и на бахтарму детали № 1.

8. Приклейте эту деталь на бутылку, образуя при этом небольшие складки (рис. 58 а).

9. Вырежьте из кожаных лоскутов черного или темно-коричневого цвета полоски шириной не более 0,5 см.

10. Соберите их в пучок, завязав одной из полосок.

11. Проманьте клеем пучок в верхней части. Нанесите клеевое покрытие в углублении горлышка бутылки.

12. Вставьте пучок из полосок кожи в это углубление и, крепко прижав, приклейте (рис. 58 б).

Завяжите на полосках кожи в середине и в конце несколько узелков с помощью коротких кожаных полосок.

13. На детали № 1 нарисуйте контур детали верхней части лица индейца, которая занимает примерно 1/3 всей площади.

Для этого воспользуйтесь калькой и копировальной бумагой. На заданный участок нанесите клеевое покрытие (рис. 58 б).

14. Вырежьте деталь № 2 из куска кожи более темного оттенка по сравнению с цветом детали № 1.

Предварительно переведите рисунок на бахтарму кожи при помощи копировальной бумаги, а затем прибавьте к полученному контуру несколько сантиметров и проведите второй контур, по которому затем следует вырезать деталь.

15. Приклейте деталь № 2, образуя при этом складки, характеризующие глубокие морщины на лбу индейца (рис. 59).

16. На бахтарме кожи нарисуйте полоски длиной не менее 10 см и шириной 0,5—0,6 см.

17. Нанесите на бахтарму полосок клей. Дайте клеевому покрытию высохнуть, а затем, сложив их вдоль посередине, склейте.

18. Нарисуйте на детали № 2 контуры глаз индейца и нанесите тонким слоем клей.

19. Нанесите клей на ребро одной из заготовленных полосок. Дайте клеевому



Рис. 58 а.



Рис. 58 б.



Рис. 59.



Рис. 60 а.





Рис. 60 б.



Рис. 60 в.



Рис. 61.

покрытию высохнуть, а затем приклейте ее на нарисованный контур глаз (рис. 60 а).

Начинайте приклеивать полоску с середины детали № 2. Закончив приклеивать полоску, отрежьте лишнее.

17. Приклейте в середине глаз зрачок из бисера черного цвета (рис. 60 б).

Капните немного клея в середину детали глаза, а затем с помощью пинцета положите бисеринку и хорошо прижмите ее.

18. Аналогично приклейте полоску для носа и рта (рис. 60 в).

19. Приклейте в верхней части изделия перья, вставив их в горлышко бутылки. Оформите изделие украшениями из кожи (рис. 61).

Предлагаем хранить украшения из кожи на этой бутылке, доверив их индейцу.

## Бусы из кожи

Первое украшение, которое мы предлагаем сделать, выполняется очень просто. При его изготовлении можно использовать старые и немодные уже бусы или разрозненные бусинки.

### ■ Потребуется:

кусочек кожи с неровными краями; старые бусы; леска; клей «Момент»; измеритель; ножницы; спички или зажигалка; деревянная или пластмассовая катушка от ниток; шариковая ручка; стеклянная бутылка.

### ■ Изготовление изделия

1. Вначале следует изготовить кожаный шнур:

а) кусок кожи положите лицевой стороной вверх и, найдя на нем центральную точку, установите в этом месте катушку. Обведите ее контур (рис. 62 а);

б) с помощью измерителя, в котором необходимо установить шариковую ручку, разметьте несколько окружностей, радиус каждой из которых больше предыдущей на 0,5 см (рис. 62 б, в). Получится рисунок, напоминающий мишень;

в) разрежьте кожу по спирали (рис. 62 г);

г) полученный шнур намочите в теплой воде, плотно намотайте на стеклянную бутылку и высушите (рис. 63);

д) после полного высыхания шнура размотайте его с бутылки и разрежьте на заготовки длиной 10—15 см.

2. Приготовьте леску длиной не менее 10 см.

Перед работой убедитесь в том, что леска свободно проходит через отверстия в бусинках.



Рис. 62 а.



Рис. 62 б.



Рис. 62 в.



Рис. 62 г.



Рис. 64 а.



Рис. 63.



Рис. 64 б.



Рис. 64 в.

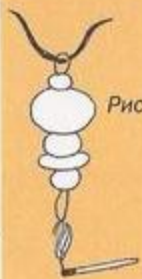

Рис. 64 г.



Рис. 65.

3. Согните леску пополам, получив на одном ее конце петлю, и нанижите на другом ее конце 3—5 бусин (рис. 64 а).

4. В полученную петлю из лески проденьте кожаный шнур.

Концы лески соедините двумя узлами на небольшом расстоянии от бусин, а затем оплавьте над пламенем спички или зажигалки (рис. 64 б).

5. В полученную петлю проденьте следующий шнур (рис. 64 в).

6. Продетые через петли кожаные шнуры завяжите узлами (рис. 64 г).

7. Сделав несколько таких заготовок, свяжите их между собой узлами.

Для разнообразия можно комбинировать бусины разной величины, используя более короткие кожаные шнуры (рис. 65).

Используя этот оригинальный способ соединения бусин с кожаными шнурами, можно сделать браслет, который будет дополнять комплект кожаных украшений.

## Ожерелье из кожи

### ■ Потребуется:

куски кожи; минерал; картон; карандаш; шариковая ручка; линейка; сантиметровая лента; ножницы; пинцет; нож для работ по коже; деревянная дощечка; целлофан; пластиковая бутылка.

### ■ Изготовление изделия

Измерьте обхват шеи, который и определит параметры деталей для ожерелья.

1. На бахтарме кожи начертите шариковой ручкой четыре параллельные прямые в расстоянии между ними не более 0,5 см, которые затем следует ограничить по длине для создания деталей изделия:

а) одна заготовка из кожи должна быть длиной, равной обхвату шеи;

б) длина одной заготовки из кожи должна равняться обхвату шеи;

в) длина четвертой заготовки из кожи должна быть равной периметру минерала.

2. На картоне нарисуйте контуры центральной части будущего украшения. Проведите шариковой ручкой вертикальную и горизонтальную линии, проходящие через центр детали (рис. 66 а).

3. Вырежьте деталь по контуру и сделайте небольшие надсечки (рис. 66 б).

4. На бахтарму кожи положите этот шаблон и обведите его шариковой ручкой, а затем вырежьте деталь № 1 по этому контуру (рис. 67 а).

5. Следующую деталь № 2 необходимо вырезать уже с припусками. Для этого на бахтарму другого куска кожи снова наложите



Рис. 66 а.



Рис. 66 б.

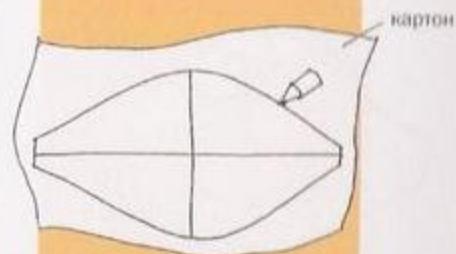

Рис. 67 а.

При создании рисунка учтите параметры камня (минерала). Приложите его к рисунку. Он не должен выходить за пределы рисунка.

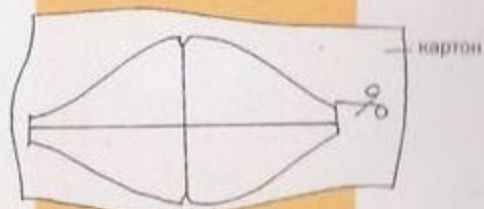

Рис. 67 б.

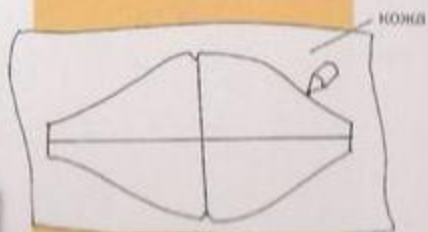

Рис. 67 в.

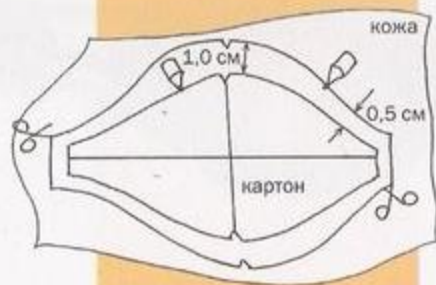

Рис. 68.



Рис. 69.

шаблон, обведите шариковой ручкой сначала точно по контуру, а затем проведите второй контур, отступя от первого 0,5—1 см. Отложите шаблон и вырежьте деталь по второму контуру. Сделайте внизу и вверху вырезанной детали надсечки (рис. 67 б).

6. В центр детали на ее лицевую сторону положите минерал и обведите его контур шариковой ручкой (рис. 67 в).

7. Из остатков кожи можно вырезать детали № 3 и № 4. Для этого на бахтарме кожи начертите два прямоугольника с параметрами 2×5 см, а затем вырежьте их по полученному контуру.

8. На бахтарму заготовок, которые были сделаны в самом начале, нанесите клей. Дайте клеевому покрытию высохнуть, а затем сложите каждую полоску вдоль, склеив тем самым промазанную клеем поверхность. Эта работа вам знакома, так как вы аналогично создавали заготовки для цифр на кожаном циферблате часов. Сложив каждую заготовку пополам, на сгибе отметьте середину. Это облегчит вам работу при сборке изделия.

9. Нанесите клей по краю минерала и на одну сторону заготовки из кожи, предназначенной для его оформления.

10. Дайте клеевому покрытию высохнуть, а затем наклейте заготовку из кожи на край минерала (рис. 68).

Место соединения кожаной заготовки постарайтесь сделать в нижней или верхней части минерала.

Приступайте к сборке изделия (рис. 69).

11. Нанесите клей на изнаночную сторону картонной детали (на лицевой стороне намечены вертикаль

и горизонталь) и на бахтарму детали № 2.

На следующем этапе следует наклеить кожаную деталь на картон, причем с левой и правой стороны необходимо сделать так называемую «жмурку».

Это сделать достаточно сложно, и поэтому мы предлагаем вам приклеить деталь № 2 в три приема:

а) проложите деталь № 2 и картон небольшими кусочками целлофана в левой и правой стороне.

Приклейте только один — центральный участок детали. Хорошо разгладьте пальцами, а затем прижмите для более крепкого сцепления клеевого покрытия деталей (рис. 70 а);

б) отложите целлофан сначала в одной стороне и создайте «жмурку» из кожи, оставляя при этом сверху и снизу около 0,5 см (рис. 70 б);

в) отложите целлофан в другой стороне и аналогично предыдущей оформите и ее (рис. 70 в).

12. Переверните полученную таким образом деталь на изнаночную сторону. Нанесите клей, отступя от контура картонной детали не менее 0,5 см (рис. 71 а).

13. Дайте клеевому покрытию высохнуть и, загнув края кожаной детали, приклейте кожу к картону. Выровняйте деталь с левой и правой стороны (рис. 71 б).

14. Измерьте параметры полученной заготовки. Проложите сантиметровую ленту по горизонтали (рис. 71 в).

15. Длину данного отрезка отложите на самой длинной кожаной полоске.

Другую величину, равную 3 см, отложите на двух других полосках (рис. 72 а).

16. Нанесите клей на отмеченные участки (рис. 72 б).

17. Нанесите клей на изнаночной стороне заготовки (рис. 73 а).

18. Дайте клеевому покрытию высохнуть, а затем приклейте все три кожаные полоски. Самую длинную полоску приклейте посередине (рис. 73 б).

19. Переверните заготовку на лицевую сторону. Отметьте на приклеенных полосках из кожи,



Рис. 70 а.



Рис. 70 б.



Рис. 70 в.



Рис. 71 а.



Рис. 71 б.

Рис. 71 в.

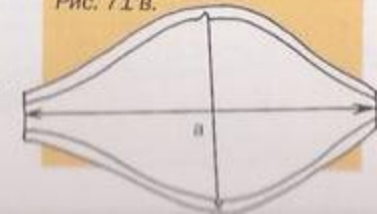

отступив от самой заготовки с левой и правой стороны дважды по 2 см. На заданные участки нанесите клей (рис. 74 а).

20. Нанесите клей на бахтарму деталей № 3 и № 4.



Рис. 72 а.

21. Наложите деталь № 3 бахтармой вниз сразу на три полоски из кожи в одной части изделия и приклейте ее, а затем аналогично приклейте в другой части деталь № 4 (рис. 74 б).

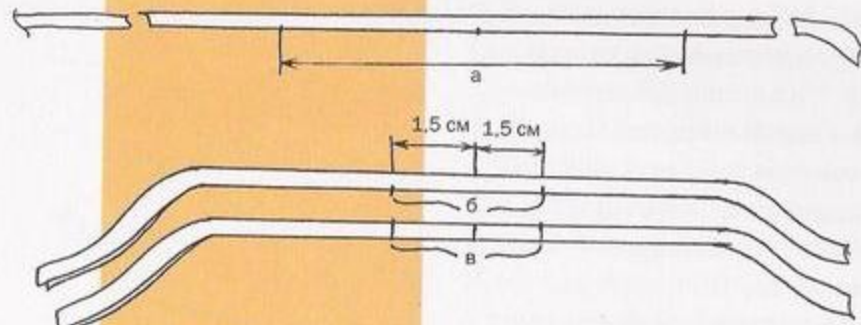

Рис. 72 б.

22. Переверните изделие на изнаночную сторону и продолжите работу. Нанесите клей на полоски из кожи в левой и правой части изделия. Дайте клею высохнуть, а затем загните края деталей № 3 и № 4 и приклейте их к полоскам из кожи (рис. 74 в).



Рис. 73 а.

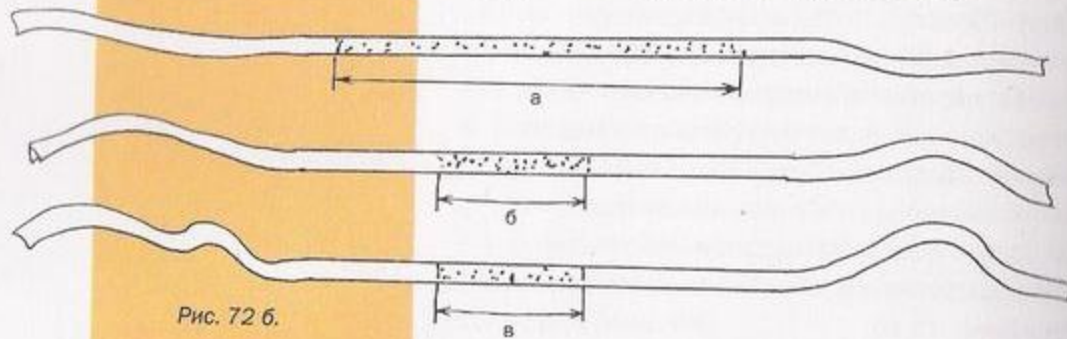

Рис. 73 б.

23. Отступив от приклеенных деталей не менее 2 см, соедините все три полоски остатками кожи. Для этого вырежьте небольшую полоску кожи из остатков (рис. 74 г).

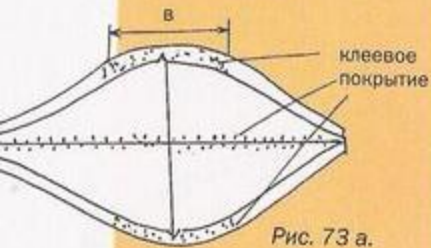

Рис. 74 а.

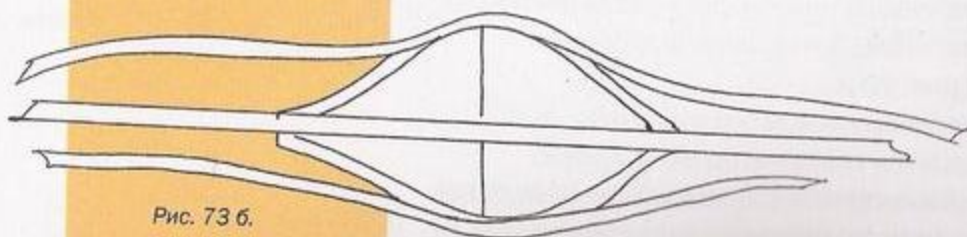
24. Снова переверните изделие на лицевую сторону и нанесите клей на центральную его часть, предназначенную для наклеивания минерала.

25. Нанесите клей на изнаночную сторону минерала. Дайте клею высохнуть и приклейте минерал к коже. Хорошо прижмите (рис. 74 д).

26. Переверните изделие опять на изнаночную сторону и нанесите клей на всю поверхность изделия в пределах картонной заготовки.

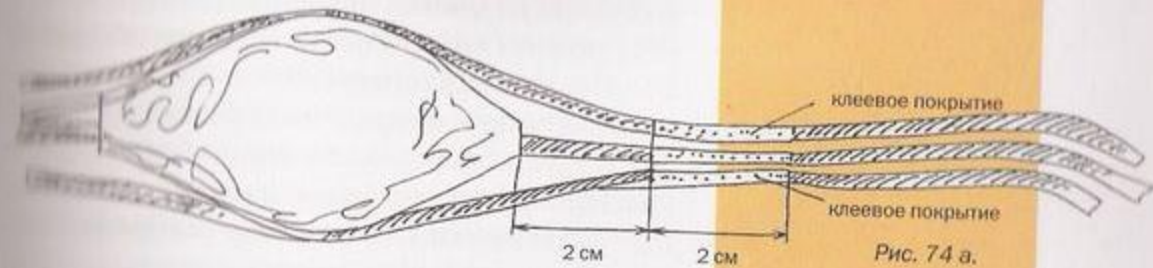
27. Нанесите клей на бахтарму детали № 1. Дайте клею высохнуть, а затем приклейте ее к изделию.

Аннуратно разглаживая изделие, придайте ему при помощи рук закругленную форму.

Чтобы заданная форма изделия была зафиксирована, сделайте следующее: наденьте ожерелье на 2-литровую пластиковую бутылку и крепко завяжите при помощи двух полосок-завязок.



Рис. 74 б.



Рис. 74 в.

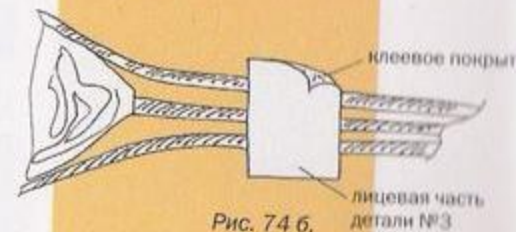

Рис. 74 г.

В дальнейшем храните это ожерелье на керамической бутылке, преобразованной в «индейца».

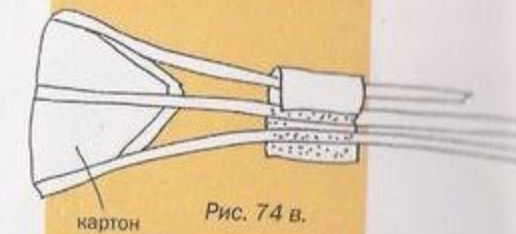

Рис. 74 д.

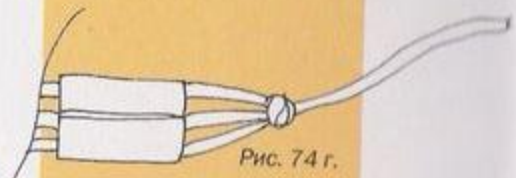
## Изделия из стекла

Процесс создания стекла трудоемкий и состоит из многих операций, конечным результатом которых, после соответствующих преобразований материалов для стекловарения, получается собственно стекло. Как сохранить или придать новый облик стеклянной таре или любому изделию из стекла, отслужившему свой срок, мы научим на страницах данной книги. Вы сможете декорировать изделия из стекла аппликацией и росписью.

### Настенная тарелка

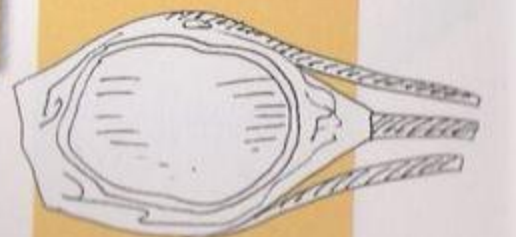
Самая обычная столовая тарелка белого цвета станет украшением вашей кухни, если вы оформите ее аппликацией из ткани. Главное условие — выдержать уже заданный стиль вашей кухни и цветовую гамму. В данном случае мы предлагаем оформить белую тарелку аппликацией из ткани с необычным рисунком, создающим иллюзию графики.

#### ■ Потребуется:

лоскуты ткани с орнаментом; ножницы; клей ПВА; кисточка для клея; алюминиевая проволока; целлофан; ацетон; ватный тампон.

#### ■ Изготовление изделия

1. На ткани выберите участок с элементами орнамента для аппликации.

Советуем использовать маникюрные ножницы, с помощью которых вы сможете вырезать самый сложный контур детали аппликации.

2. Положите ткань на целлофан, а затем на ее изнаночной стороне по контуру орнамента нанесите клей.

3. Дайте клеевому покрытию высохнуть, а затем вырежьте детали из ткани.

4. Обезжирьте поверхность тарелки с помощью смоченного в ацетоне ватного тампона, накрученного на деревянную палочку.

5. Наложите вырезанные из ткани детали на подготовленную поверхность. Определите наиболее гармоничное их расположение.

6. Нанесите клей на изнаночной стороне вырезанных деталей.

7. Наклейте их на подготовленную поверхность тарелки.

8. Хорошо разгладьте пальцами наклеенную аппликацию.

Если в процессе наклеивания детали аппликации клей оказался за ее внешним контуром, советуем удалить его с помощью смоченного водой ватного тампона, накрученного на деревянную палочку.

9. Согните проволоку (рис. 75).

10. Укрепите в ней тарелку с аппликацией и поместите ее на стене.



Рис. 75.

## Стеклянная кошка

Бутылочка, вдохновившая на создание кошки, необычна по форме. Ее полость поделена на две части. Такую кошку можно подарить на новоселье, и она принесет в дом уют и спокойствие. Ведь не зря же до сих пор существует милый обычай — в новый дом первой запускать это животное.

### ■ Потребуется:

бутылка, полость которой разделена на две части; масляная краска черного и белого цвета; рельефная паста для росписи по стеклу; картон; карандаш; ткань черного и белого цвета; искусственные цветы из ткани; клей ПВА и «Момент»; пустой тюбик от зубной пасты; ножницы; сантиметровая лента; циркуль; шнур; тонкая лента белого цвета; стеклянная воронка; растворитель для масляных красок; целлофан; таз с водой; полотенце; тампоны из ваты; кисть для краски.

### ■ Изготовление изделия

1. Подготовьте бутылку для работы:
  - а) удалите с нее этикетку и все наклейки, поместив для этого ее на время в теплую воду;
  - б) высушите бутылку, протерев полотенцем.
2. Отверните крышку.
3. С помощью воронки налейте не более 50 мл белой краски в отверстие на верхней части бутылки.
4. Закройте это отверстие небольшим тампоном из ваты и, придерживая его пальцем,

Трясите бутылку в разные стороны до тех пор, пока не убедитесь в том, что краска ровно покрыла всю внутреннюю поверхность этой части сосуда.

Не убирайте тампон из отверстия, пока не завершите работу со второй половиной сосуда.

7. Быстро переверните бутылку. Дайте краске равномерно растечься по стенкам бутылки.
8. Аналогично залейте краску, но уже черного цвета, в другое отверстие сосуда.
9. Удалите из отверстий тампоны и заверните крышку на горлышке бутылки.
10. Нанесите на верхней части сосуда с помощью рельефной пасты линии, создающие образ шерсти.
11. В нижней части нарисуйте очертания хвоста и лапок кошки (рис. 76).
12. Из пустого тюбика от зубной пасты вырежьте две треугольные детали для ушек нашей кошки. Согните каждую деталь на сгибе и сделайте ножницами небольшой надрез (рис. 77 а).
13. На внутреннюю сторону детали нанесите клей «Момент» (рис. 77 б).
14. Наклейте ушки на верхнюю часть сосуда, предварительно нанеся на заданные участки клей (рис. 77 в).
15. С помощью кисточки закрасьте внешнюю сторону ушек черной краской.
16. Изготовьте шляпку для нашей кошки. Для этого вам необходимо сначала сделать основу шляпки:
  - а) измерьте диаметр крышки сантиметровой лентой;
  - б) на картоне начертите циркулем две окружности, одна из которых должна быть диаметром не менее 8 см, а другая — диаметром, равным диаметру крышки;
  - в) вырежьте сначала деталь по контуру большой окружности, а затем сделайте в ней отверстие, прорезав в центре по контуру малой окружности. Основа для шляпки готова.



Рис. 76.



Рис. 77 а.

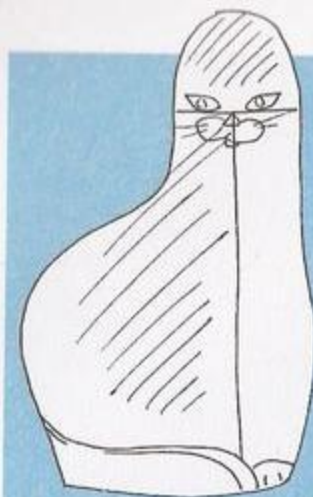

Рис. 77 б.



Рис. 77 в.



Рис. 78 а.

Используйте ткань с малой осыпаемостью на срезах, например ситец или сатин.



Рис. 78 б.

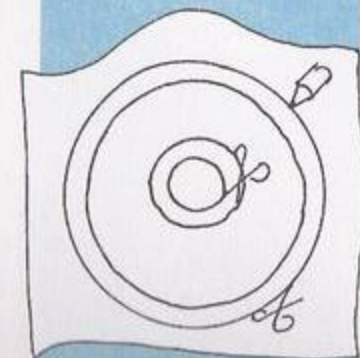

Рис. 79 а.

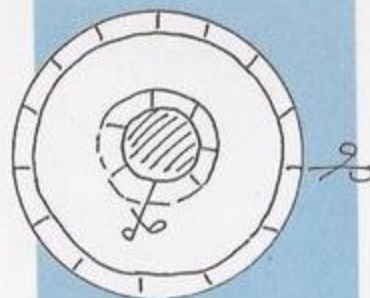

Рис. 79 б.

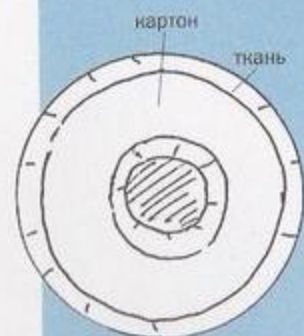

Рис. 79 в.

14. Наложите на изнаночную сторону ткани белого цвета картонную деталь (основу) и обведите ее по двум окружностям.

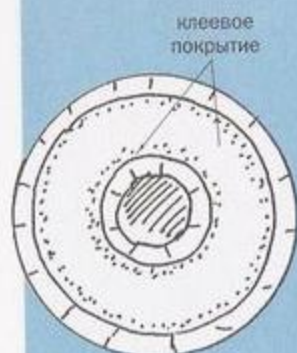
15. На ткани сделайте следующее:

а) отложите от контура большой окружности на внешнюю сторону, а от контура малой окружности к центру детали по 0,5 см и проведите еще две окружности;

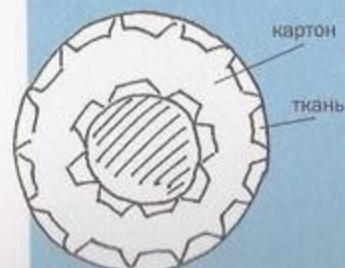
б) вырежьте деталь по второму контуру (рис. 78 а).

16. Сделайте на срезах детали небольшие надсечки (рис. 78 б).

17. Из ткани черного цвета вырежьте, используя картонную основу, деталь с отверстием посередине, но уже без припусков.

Отложите эту деталь. Она пригодится на последнем этапе создания шляпки.

18. Нанесите клей ПВА на картонную деталь (основу).

19. Наклейте основу на деталь шляпки, наложив ее на изнаночную сторону ткани (рис. 79 а).

20. Нанесите клей на основу, отложив от его краев не более 0,5 см (рис. 79 б).

21. Заверните края шляпки и приклейте к основе (рис. 79 в).

22. Нанесите клей на изнаночную сторону этой детали (рис. 79 г).

Вот теперь настала пора приклеить деталь из ткани черного цвета.

23. Наложите ее на деталь изнаночной стороной и приклейте (рис. 79 д).

24. Наденьте полученную деталь на крышку бутылки.

Согните шляпку, придав ей изогнутую форму. Это можно сделать лишь на этом этапе работы – пока не высох клей.

Детали шляпки можно сделать из тканей других цветов. Главное условие – цвета должны быть контрастными по отношению друг к другу.

28. Завяжите у основания тульи шляпки (крышки) шнур.

29. Свяжите несколько искусственных цветочков в букет и вставьте его между шляпкой и шнуром.

37. Завязав на шее кошки ленточку, вы сделаете ее хранительницей домашнего очага (рис. 80).



Рис. 79 г.



Рис. 79 д.

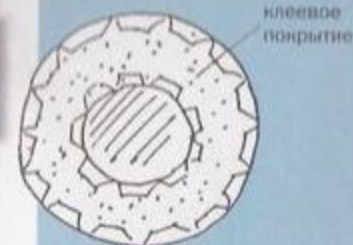

Рис. 80.

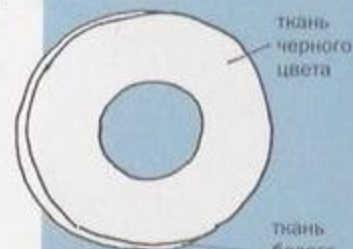

### Аквариум для детской

Предлагаем сделать в детский уголок любопытное изделие: игрушечный аквариум с разноцветными рыбками — можно из прозрачной упаковки от печенья или конфет. Можно также использовать пятилитровую пластиковую тару от питьевой воды. В этом случае придется отрезать верхнюю часть сосуда.

#### ■ Потребуется:

прозрачная пластиковая упаковка; ткань с орнаментом из стилизованных рыб; однотонная ткань зеленого цвета; клей ПВА; кисточка для клея; ножницы; шариковая ручка; целлофан; полотенце.

#### ■ Изготовление изделия

Изготовление изделия заключается в оформлении упаковки аппликацией. Эта аппликация отличается от традиционной тем, что будет наклеена не на внешнюю, а на внутреннюю сторону сосуда.

1. На изнаночной стороне ткани с орнаментом со стилизованными рыбками нанесите клей по их контуру.
2. Дайте клеевому покрытию высохнуть, а затем вырежьте детали по контуру. Подготовьте сосуд для аппликации. Для этого хорошо вымойте его и насухо вытрите полотенцем.

Клей наносится на лицевую сторону детали. Это еще одно отличие от традиционной аппликации.

3. На целлофановый лист положите лицевой стороной вверх вырезанные детали из ткани. Промажьте клеем рыбок.

4. На внутреннюю сторону подготовленного сосуда приложите клеевой стороной детали и хорошо разгладьте их пальцами.

5. На изнаночной стороне ткани зеленого цвета нарисуйте детали, по форме напоминающие водоросли. Эти детали не должны быть длиннее высоты сосуда!

6. Намажьте клеем нарисованные детали по контуру, вырежьте аналогично подготовке деталей для аппликации на первом этапе работы.

7. Наклейте эти детали так же, как были наклеены рыбки. Водоросли могут быть наклеены даже сверху рыбок.

Наш аквариум готов.

Не наливайте в аквариум воду, так как он только создает иллюзию подводного мира.

Для создания подводного царства предлагаем сделать следующее:

- а) вставить в полученное изделие банку или бутылку, высота которых может быть выше аквариума;
- б) налить в банку или бутылку воды, а затем поместить в нее растение, которое может жить в воде. Хорошо там смотрится бамбук (рис. 81).



Рис. 81.

## Изделия из дерева

**В**ыразительность самой вещи, ее композиционная завершенность зачастую зависят от умелого выявления специфических свойств древесины.

Сейчас при изготовлении изделий часто используют фанеру. Фанерой называют очень тонкие листы, полученные путем распиловки или строгания массива дерева.

Фанера не уступает в прочности доскам и имеет свои преимущества: не растрескивается, не усыхает и не коробится; ширина листов фанеры может быть больше, чем ширина доски; изделие, сделанное из фанеры, намного легче. Именно поэтому мы советуем использовать в работе толстую фанеру, которая заменит доску.

### Подставка для специй с аппликацией

Это необходимое в быту изделие часто нелегко подобрать по цвету к отделке кухни. Предлагаем вариант оформления, не нарушающий стилового единства помещения.

#### ■ Потребуется:

подставка для специй; лоскуты ткани с орнаментом; ножницы; клей ПВА; кисточка для клея; эмаль белого цвета; акриловая краска в аэрозольной упаковке; скотч или малярная клеящая бумага; кисточка для краски.

#### ■ Изготовление изделия

1. Подготовьте детали для аппликации. Для этого на ткани выберите участок с элементами орнамента для аппликации.
2. Положите ткань на целлофан, а затем на ее изнаночной стороне по контуру орнамента нанесите клей.

3. Дайте клеевому покрытию высохнуть, а затем вырежьте детали из ткани. Отложите подготовленные детали.

4. Наклейте на участки подставки, которые по замыслу в дальнейшем будут окрашены в белый цвет, малярную клеящую бумагу или скотч.

5. Закрасьте оставшиеся части подставки акриловой краской подходящего цвета (в нашем случае — синий цвет).

Дождитесь полного высыхания краски и лишь после этого приступайте к следующему этапу работы.

6. Снимите бумагу или скотч, защитившие участки подставки от попадания краски.

7. Наклейте теперь уже на закрашенные участки бумагу или скотч.

8. Закрасьте краской белого цвета при помощи кисточки участки подставки.

9. Дайте краске высохнуть, а затем снимите бумагу или скотч с подставки.

10. Вот теперь наступило время для создания аппликации на подготовленной подставке:

- a) наложите вырезанные из ткани детали на подготовленную поверхность. Определите наиболее гармоничное их расположение;
- б) нанесите клей на изнаночную сторону вырезанных деталей;
- в) наклейте их на подготовленную поверхность подставки для специй;
- г) хорошо разгладьте пальцами наклеенную аппликацию.

Если крышки от стеклянных сосудов для специй не подходят по цвету для обновленной подставки, то покрасьте их той же краской, которая была использована при оформлении самого изделия.



## Зеркало на дереве

Зеркало может стать органичным дополнением интерьера, если в его оформлении использованы материалы, не нарушающие стилистического единства помещения. Для создания зеркал используют рамы, которые и придают оригинальность изделию.

### ■ Потребуется:

фанера; зеркало; ключ-приспособление от двух баночек от напитков; гвоздики; молоток; лобзик; карандаш; линейка; клей «Момент»; бусинки от старых бус; шнур; ножницы; деревянная палочка; шпатлевка; резиновые перчатки; акриловая краска в аэрозольной упаковке; целлофан; наждачная бумага.

### ■ Изготовление изделия

1. Начертите на фанере прямоугольник с учетом параметров зеркала. Для этого приложите зеркальце на участок фанеры и определите примерные размеры будущей основы для него (рис. 82).
2. Выпилите деталь лобзиком.
3. Обработайте срезы наждачной бумагой.

Для работы с наждачной бумагой используйте особое приспособление.

Его нетрудно сделать самим.

Набейте небольшими гвоздиками кусок наждачной бумаги на брусок, на который укрепите своеобразную ручку из плотной ткани (рис. 83).

4. На изнаночной стороне полученной заготовки наметьте места крепления петель, а затем прибейте гвоздиками детали от баночек (рис. 84).
5. На лицевую сторону заготовки наложите зеркальце и обведите его (рис. 85 а).

6. Отложите зеркальце. Оно пригодится лишь на последнем этапе работы.

7. Готовую шпатлевку или смесь, составленную из порошка и воды, нанесите на лицевую сторону заготовки. Консистенция смеси должна быть подобна густой сметане.

Для этого возьмите немного шпатлевки и быстро нанесите ее на поверхность заготовки вокруг участка, предназначенного для крепления зеркальца.

Покройте неровным слоем шпатлевки заданные участки, а затем пройдитесь по ней пальцами, прикладывая, а затем быстро отрывая их от нее.

8. Проложите деревянной палочкой по еще сырой шпатлевке углубления (рис. 85 б).

9. Возьмите одну самую большую бусину и ее плоской частью приложите к участкам, где в результате должны разместиться бусины. Не оставляйте ее в шпатлевке, так как ее будет потом трудно оттуда извлечь.

10. Положите подготовленную таким образом основу на целлофан. Дайте шпатлевке окончательно высохнуть, а затем продолжайте работу.

Закрасьте акриловой краской всю поверхность основы.

11. Нанесите клеевое покрытие на участок основы, предназначенный для крепления зеркала (рис. 85 в).

12. На изнаночной стороне зеркальца нанесите клеевое покрытие, отступив от его краев не более 1 см.

13. Дайте клеевому покрытию высохнуть, а затем налейте зеркальце на основу.

14. Нанесите клей в проложенные углубления, вокруг зеркальца и на участки, предназначенные для крепления бусин.

Клей наносите сначала на углубление, находящееся ближе к центру основы.



Рис. 82.



наждачная бумага

Рис. 83.

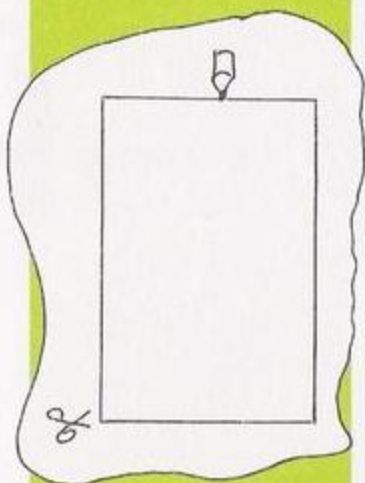

Рис. 84.



Рис. 85 а.

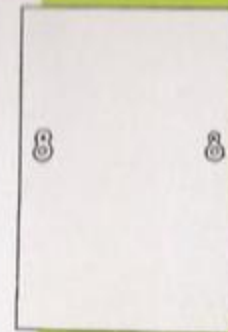

слой шпатлевки

Рис. 85 б.



Рис. 85 в.



Рис. 85 г.

**15.** Не дожидаясь полного высыхания клеевого покрытия, приклейте в углубления шнур. Делать это надо следующим образом: вложите один конец шнура в углубление на основе и постепенно приклеивайте, пока не дойдете до конечной точки этого углубления, а затем отрежьте ножницами оставшийся шнур. Прижмите приклеенный таким образом шнур деревянной палочкой, пока не убедитесь в прочности клеевого соединения.

Место соединения шнура постарайтесь сделать у нижней части зеркала.

**16.** Аналогично приклейте шнур у края зеркала.

После этого нанесите клей на углубление, находящееся ближе к краю основы, и приклейте в него шнур.

**17.** Промажьте клеем одну (плоскую) часть бусин.

**18.** Дайте клеевому покрытию высохнуть, а затем приклейте все бусины на отведенные для них участки (рис. 85 г).

Осталось только повесить зеркало на стену и, взглянув в него, улыбнуться.

## Светильник из дерева

Этот резной светильник из дерева придаст вашей комнате индивидуальность и неповторимость.

Несмотря на трудоемкость, результат работы будет долго радовать не только вас, но и ваших близких.

Детали от массажера, деревянные пальцы, старые счеты и деревянные круглые палочки, немного фантазии и желание сделать оригинальное изделие, и в вашей комнате тоже засветится резной светильник. Не нужно окрашивать деревянную заготовку, лишь покройте ее лаком, сделав рисунок на дереве более четким.

### ■ Потребуется:

доска; детали массажера; детали счетов или деревянных бус; круглые деревянные палочки; лобзик; наждачная бумага; копировальная бумага; калька; карандаш; линейка; гвозди; дрель; молоток; мебельный бесцветный лак; губка для работы с лаком; сантиметровая лента; целлофан или клеенка.

### ■ Изготовление изделия

**1.** Согните лист кальки вдоль пополам и нарисуйте на одной его половине рисунок детали, пользуясь при этом карандашом и линейкой (рис. 86 а).

**2.** Разверните лист кальки, положите его на доску и, проложив между ними копировальную бумагу, переведите рисунок (рис. 86 б).

**3.** Отложите кальку и копировальную бумагу, вырежьте лобзиком деталь по намеченному контуру (рис. 86 в).

Аналогичным способом вырежьте еще шесть деталей.

**4.** Обработайте детали наждачной бумагой.



Рис. 86 а.



Рис. 86 б.



5. На деревянные палочки (семь штук) наденьте детали от массажера, чередуя их деталями от счетов или бус (рис. 87). Диаметр отверстий в деталях от массажера и деталей отсчетов должен совпадать с диаметром палочек. Если палочки с трудом проходят в отверстия деталей, то следует увеличить их диаметр с помощью дрели или уменьшить толщину палочек с помощью наждачной бумаги.

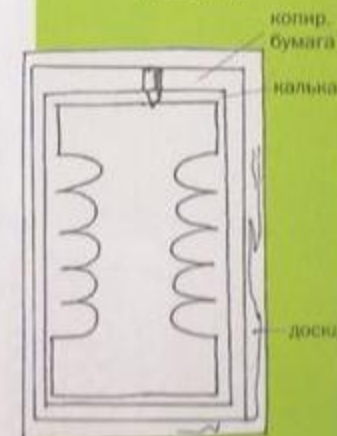
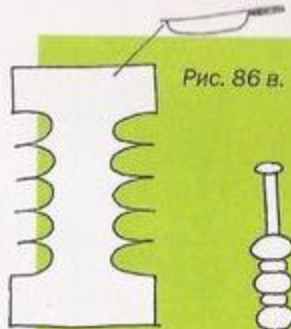
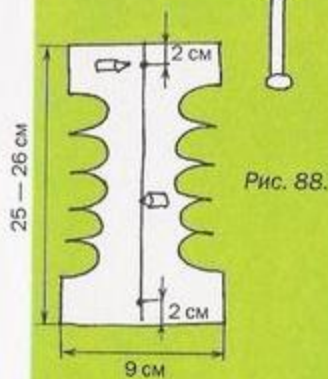
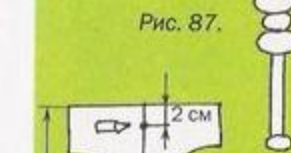

В начале и в конце палочек должны находиться мелкие детали (от счетов).

6. На изнаночной стороне основных деталей светильника отметьте середину. Отложите сверху и снизу по 2 см и поставьте карандашом точку (рис. 88).

7. С помощью дрели и сверла с небольшим отверстием сделайте во всех семи деталях отверстия. Это облегчит работу при сборке изделия.

8. На внутренней стороне пялец отметьте с помощью сантиметровой ленты и карандаша точки, определяющие места соединения деталей светильника с пяльцами (рис. 89).

9. Совместите отмеченные точки на пяльцах и отверстия на деталях светильника и соедините их при помощи маленьких гвоздей и молотка. Вбивать гвоздики следует с внутренней стороны светильника (рис. 90).

10. Вложите между деталями подготовленные палочки и прибейте их к пяльцам с внешней стороны (рис. 91).

11. Обработайте изделие мебельным лаком.

12. Дайте лаковому покрытию высохнуть, а затем используйте каждую деталь в комплекте с лампочкой и арматурой для светильника, и лишь тогда он будет отвечать своему назначению.

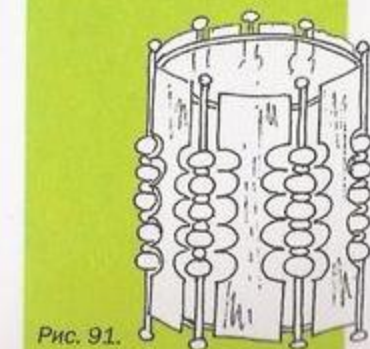
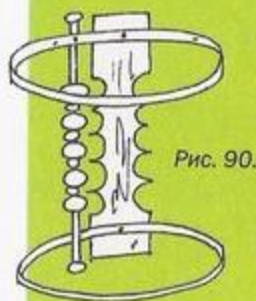

## Детский уголок

### Коробка со шнуровкой

Деревянная коробочка, детали которой соединены между собой необычным способом, может пригодиться для хранения кисточек, линеек и карандашей для тех, кто любит рисовать, рукодельницы смогут спрятать там необходимые материалы (лоскутки тканей, остатки пряжи и т. д.).

#### ■ Потребуется:

деревянная доска; карандаш; линейка; лобзик; дрель; наждачная бумага; мебельный лак; шнур или бечевка; гвозди; молоток; клей «Момент»; резиновые перчатки; губка для нанесения лака; целлофан.

#### ■ Изготовление изделия

1. На доске начертите два прямоугольника размером 13×18 см, два — 6×18 и один прямоугольник шириной 6 см, а длиной, равной 13 см + удвоенная толщина доски или фанеры (рис. 92 а, б, в).
2. Выпилите начерченные детали лобзиком.

Не сдувайте опилки с доски или со стола, так как они могут попасть в глаза. Для уборки пользуйтесь щеткой и осторожно стряхните опилки в совок или бумагу.

3. На деталях 1, 2, 3 и 4 поставьте точки, в которых затем будут проделаны отверстия для шнуровки (рис. 93 а, б).

4. Дрелью сделайте отверстия.

5. Обработайте все детали наждачной бумагой.



Рис. 92 а.



Рис. 92 б.

Рис. 92 в.

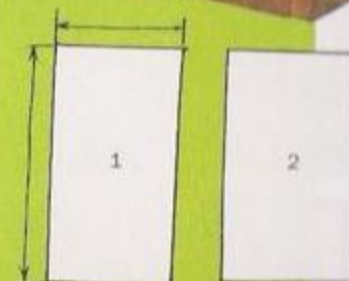

Рис. 93 а.

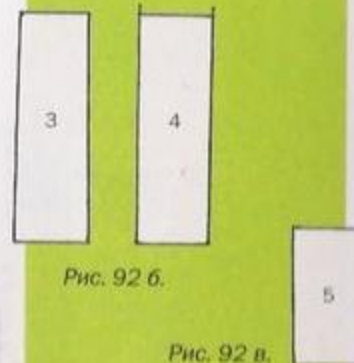
Рис. 93 б.

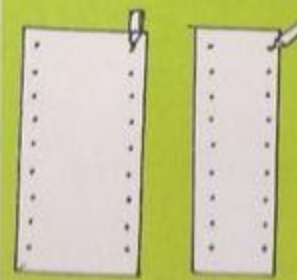

Рис. 94 а.

изнаночная  
сторона



Рис. 94 б.



Рис. 94 в.

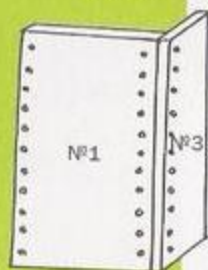

Рис. 95.



Рис. 96.

Красота изделия не только в неординарном соединении частей, а еще и в демонстрации фактуры дерева, поэтому хорошо отшлифуйте его наждачной бумагой.

6. Обработайте все детали мебельным лаком.

Работайте с лаком в хорошо проветриваемом помещении или на открытом воздухе.

7. Нанесите клеевое покрытие на боковую часть детали № 1, № 2 и на участки детали № 3, № 4 (рис. 94 а).

8. Дайте клеевому покрытию высохнуть, а затем склейте эти две детали (рис. 94 б).

9. Отрежьте от шнура или бечевки не менее 40 см и зашнуруйте две детали, начиная работу снизу (рис. 94 в). Закончив работу, не связывайте концы шнура в узел, а оставьте их свободно свисающими.

10. К детали № 3 приклейте деталь № 2 и аналогично свяжите их шнуром или бечевкой.

11. На последнем этапе сборки деталей коробки приклейте деталь № 4, а затем соедините ее аналогично предыдущей работе с деталью № 1.

12. Переверните эту заготовку и прибейте к ней с помощью молотка и гвоздиков деталь № 5, уравнивая при этом все срезы деталей.

13. Осталось завязать бантики из бечевки или шнура в верхней части изделия (рис. 95).

14. Свяжите все концы шнура или бечевки в один большой узел, и ваша коробка может быть подвешена (рис. 96).

## Изделие из ткани

### Лунная ночь

Так названа работа, на которой изображена белая луна, освещающая дома на окраине хутора, высокие тополя и плетень у дома.

#### ■ Потребуется:

Шерстяная пряжа серого и черного цвета; ворсовая ткань разных цветов; вязальный крючок; ножницы; калька; копировальная бумага; карандаш; фломастер; линейка; клей ПВА; кисточка для клея; рамка; гвоздики; молоток; портновский мелок.

#### ■ Изготовление изделия

1. На картоне нарисуйте прямоугольную деталь, размеры которой должны быть равны внутренним параметрам рамки.

2. Вырежьте эту деталь, которая будет служить основой для работы, по намеченному контуру.

3. На кальке нарисуйте технический рисунок. Сделайте копию этого рисунка. На одном листе кальки пронумеруйте все детали (рис. 97).

4. Подготовьте ткань синего цвета к раскрою.

На ее изнаночную сторону наложите копировальную бумагу, а затем кальку с техническим рисунком изделия. Не забудьте при этом перевернуть кальку на другую сторону.

5. Сколите булавками ткань, копировальную бумагу и кальку.

6. Обведите контур детали № 1.

7. Удалите булавки, копировальную бумагу.

8. Вырежьте деталь по намеченному контуру.

9. Из ткани белого цвета аналогично вырежьте детали № 2, № 4 и № 8.



Рис. 97.



Рис. 98.

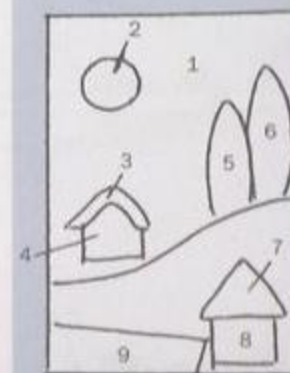

Рис. 99 а.

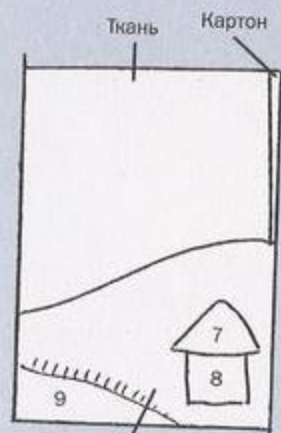

Рис. 99 б.



Рис. 99 в.

Из ткани светло-коричневого цвета вырежьте деталь № 3, из ткани терракотового цвета – деталь № 7, из ткани зеленого цвета – деталь № 9. На детали № 9 (зеленого цвета) создайте бахрому, выдернув на одной ее стороне несколько нитей.

Используйте для этого ткань с большой осыпаемостью нитей на срезах.

Подготовительный этап закончен, и теперь уже можно приступить к созданию самой аппликации.

10. Нанесите клей на изнаночную сторону детали № 1 (небо), деталей № 7, № 8 и № 9.

11. Наклейте эти детали на картонную основу (рис. 98).

12. Нанесите клей на изнаночную сторону деталей № 2, № 3, № 4 и приклейте их на лицевую сторону детали № 1. Хорошо прижмите. Можете положить пресс для лучшего приклеивания деталей.

13. А теперь настала пора создать при помощи вязального крючка цепочку из воздушных петель. Даже если вы не владеете искусством вязания крючком, то все равно сможете связать эту цепочку, если прислушаетесь к нашим рекомендациям (рис. 99 а).

Вот как это нужно делать:

- а) сделайте из нити небольшую петлю и придержите ее большим и указательным пальцем левой руки. На рисунке вы видите такую петельку;
- б) возьмите правой рукой вязальный крючок и обхватите им нить так, как показано на рисунке (рис. 99 б);
- в) снизу захватите крючком нитку и протяните ее в петлю на крючке, получив, таким образом, первую начальную петлю. Такие петли называют воздушными, и именно из них и будет состоять цепочка (рис. 99 в);
- г) следующая петля вытянется из первой, третья из второй и так далее, пока не закончится подготовленная

для цепочки нить. Для создания второй петли подхватите крючком нитку на указательном пальце и протяните ее в петлю на крючке. Старайтесь вытягивать петлю равномерно, чтобы в результате цепочка была создана из одинаковых по величине воздушных петель (рис. 100).

14. Нанесите клеевое покрытие на картонную основу в свободных от аппликации участках.

15. Выложите на ней связанную цепочку, укладывая ее звенья близко друг к другу. Хорошо прижмите прессом.

16. На детали № 1 (небо) с помощью портновского мелка нарисуйте контуры деталей № 5 и № 6 (пирамидальные тополя).

17. Нанесите внутри этих контуров клеевое покрытие (рис. 101).

18. Приклейте на эти участки нити, выдернутые из ткани зеленого цвета.

Приклеивая нити, создавайте форму, характерную для кроны этих деревьев.

19. Используя пряжу черного цвета, вам предстоит подчеркнуть или, другими словами, выделить основные детали этого изделия. Как это сделать, вы узнаете на примере оформления детали № 2 (луны) на этой работе.

а) Проложите нить черного цвета вокруг детали № 2, измерив, таким образом, ее периметр. Отрежьте нить на полученную длину.

б) С помощью кисти и клея нанесите на боковую выступающую поверхность детали клей (рис. 102).

в) Приклейте нить к боковой поверхности детали. Аналогично оформите все наклеенные детали, кроме детали № 9.

Делайте это очень аккуратно. Клей не должен попасть на деталь неба.



Рис. 100.



Рис. 101.



Рис. 102.

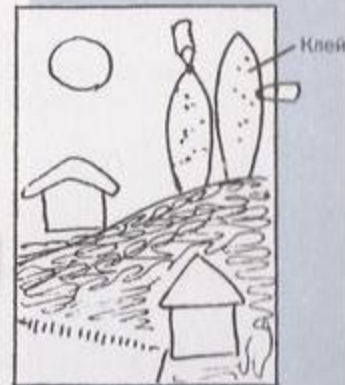

Рис. 103.

Эта деталь оформляется иначе.

**а)** Для оформления детали № 9 нарежьте из нитей коричневого цвета две заготовки длиной 8–9 см и пять заготовок длиной не менее 3 см.

**б)** Наклейте их на деталь № 9, создавая имитацию заборчика-плетня. **(рис. 103).**

**20.** А теперь оформите изделие в рамку.



■ Издание включает рекомендации по оформлению и изготовлению изделий с поэтапным описанием работы, перечнем необходимых материалов и инструментов.

■ Читатель узнает, как из банальной промышленной керамической вазы сделать эксклюзивную вещь с кожаными вставками, а из обычных баночек создать разнообразные по форме и отделке подсвечники, абажуры и даже панно.

■ Книга подскажет, как работать со **стеклом**, **кожей**, оформлять изделия **кожаными лоскутками**, а также обрабатывать **дерево**.

■ Все предложенные идеи можно использовать при создании интерьера детской комнаты, причем реализовывать их вместе с детьми.



ISBN 978-5-699-21011-4



9 785699 210114 >

